

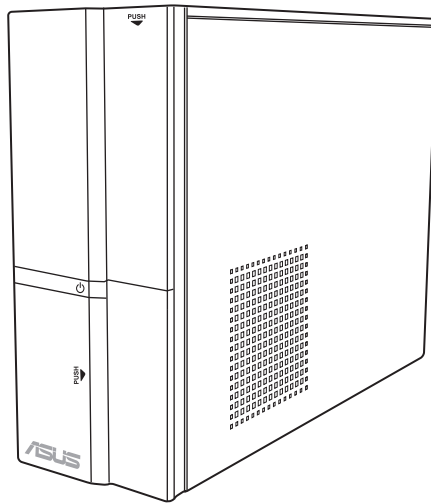

# ASUS Essentio Desktop PC CP6230 User Manual



E6373

First Edition

March 2011

**Copyright © 2011 ASUSTeK Computer Inc. All Rights Reserved.**

No part of this manual, including the products and software described in it, may be reproduced, transmitted, transcribed, stored in a retrieval system, or translated into any language in any form or by any means, except documentation kept by the purchaser for backup purposes, without the express written permission of ASUSTeK Computer Inc. ("ASUS").

Product warranty or service will not be extended if: (1) the product is repaired, modified or altered, unless such repair, modification or alteration is authorized in writing by ASUS; or (2) the serial number of the product is defaced or missing.

ASUS PROVIDES THIS MANUAL "AS IS" WITHOUT WARRANTY OF ANY KIND, EITHER EXPRESS OR IMPLIED, INCLUDING BUT NOT LIMITED TO THE IMPLIED WARRANTIES OR CONDITIONS OF MERCHANTABILITY OR FITNESS FOR A PARTICULAR PURPOSE. IN NO EVENT SHALL ASUS, ITS DIRECTORS, OFFICERS, EMPLOYEES OR AGENTS BE LIABLE FOR ANY INDIRECT, SPECIAL, INCIDENTAL, OR CONSEQUENTIAL DAMAGES (INCLUDING DAMAGES FOR LOSS OF PROFITS, LOSS OF BUSINESS, LOSS OF USE OR DATA, INTERRUPTION OF BUSINESS AND THE LIKE), EVEN IF ASUS HAS BEEN ADVISED OF THE POSSIBILITY OF SUCH DAMAGES ARISING FROM ANY DEFECT OR ERROR IN THIS MANUAL OR PRODUCT.

SPECIFICATIONS AND INFORMATION CONTAINED IN THIS MANUAL ARE FURNISHED FOR INFORMATIONAL USE ONLY, AND ARE SUBJECT TO CHANGE AT ANY TIME WITHOUT NOTICE, AND SHOULD NOT BE CONSTRUED AS A COMMITMENT BY ASUS. ASUS ASSUMES NO RESPONSIBILITY OR LIABILITY FOR ANY ERRORS OR INACCURACIES THAT MAY APPEAR IN THIS MANUAL, INCLUDING THE PRODUCTS AND SOFTWARE DESCRIBED IN IT.

Products and corporate names appearing in this manual may or may not be registered trademarks or copyrights of their respective companies, and are used only for identification or explanation and to the owners' benefit, without intent to infringe.

## Contents

Notices .....	5
Safety information.....	7
Conventions used in this guide.....	8
Where to find more information .....	8
Package contents .....	9

### **Chapter 1: Getting started**

Welcome!.....	11
Getting to know your computer.....	11
Setting up your computer.....	15
Turning your computer ON/OFF .....	18

### **Chapter 2: Using Windows® 7**

Starting for the first time.....	19
Using Windows® 7 desktop.....	20
Managing your files and folders.....	22
Restoring your system settings.....	24
Protecting your computer.....	25
Getting Windows® Help and Support.....	26

### **Chapter 3: Connecting devices to your computer**

Connecting a USB storage device.....	27
Connecting microphone and speakers .....	28
Connecting multiple external displays .....	31
Connecting an HDTV.....	33

### **Chapter 4: Using your computer**

Proper posture when using your Desktop PC.....	35
Using the memory card reader .....	36
Using the optical drive .....	37
Using the multimedia keyboard (on selected models only) .....	38

### **Chapter 5: Connecting to the Internet**

Wired connection .....	41
Wireless connection (on selected models only).....	43

# Contents

## Chapter 6: Using the utilities

ASUS AI Suite II.....	47
ASUS AI Manager.....	53
Nero 9 .....	56
Recovering your system .....	57

## Chapter 7: Troubleshooting

Troubleshooting .....	59
ASUS contact information.....	66



## Notices

### ASUS Recycling/Takeback Services

ASUS recycling and takeback programs come from our commitment to the highest standards for protecting our environment. We believe in providing solutions for you to be able to responsibly recycle our products, batteries, other components, as well as the packaging materials. Please go to <http://csr.asus.com/english/Takeback.htm> for the detailed recycling information in different regions.

### REACH

Complying with the REACH (Registration, Evaluation, Authorisation, and Restriction of Chemicals) regulatory framework, we published the chemical substances in our products at ASUS REACH website at <http://csr.asus.com/english/REACH.htm>

### Federal Communications Commission Statement

This device complies with Part 15 of the FCC Rules. Operation is subject to the following two conditions:

- This device may not cause harmful interference; and
- This device must accept any interference received including interference that may cause undesired operation.

This equipment has been tested and found to comply with the limits for a Class B digital device, pursuant to Part 15 of the FCC Rules. These limits are designed to provide reasonable protection against harmful interference in a residential installation. This equipment generates, uses and can radiate radio frequency energy and, if not installed and used in accordance with manufacturer's instructions, may cause harmful interference to radio communications. However, there is no guarantee that interference will not occur in a particular installation. If this equipment does cause harmful interference to radio or television reception, which can be determined by turning the equipment off and on, the user is encouraged to try to correct the interference by one or more of the following measures:

- Reorient or relocate the receiving antenna.
- Increase the separation between the equipment and receiver.
- Connect the equipment to an outlet on a circuit different from that to which the receiver is connected.
- Consult the dealer or an experienced radio/TV technician for help.



---

The use of shielded cables for connection of the monitor to the graphics card is required to assure compliance with FCC regulations. Changes or modifications to this unit not expressly approved by the party responsible for compliance could void the user's authority to operate this equipment.

---

## RF exposure warning

This equipment must be installed and operated in accordance with provided instructions and the antenna(s) used for this transmitter must be installed to provide a separation distance of at least 20 cm from all persons and must not be co-located or operating in conjunction with any other antenna or transmitter. End-users and installers must be provided with antenna installation instructions and transmitter operating conditions for satisfying RF exposure compliance.

## Canadian Department of Communications Statement

This digital apparatus does not exceed the Class B limits for radio noise emissions from digital apparatus set out in the Radio Interference Regulations of the Canadian Department of Communications.

This class B digital apparatus complies with Canadian ICES-003.

## Macrovision Corporation Product Notice

This product incorporates copyright protection technology that is protected by method claims of certain U.S. patents and other intellectual property rights owned by Macrovision Corporation and other rights owners. Use of this copyright protection technology must be authorized by Macrovision Corporation, and is intended for home and other limited viewing uses only **unless otherwise authorized by Macrovision Corporation**. Reverse engineering or disassembly is prohibited.

### *Lithium-Ion Battery Warning*

**CAUTION:** Danger of explosion if battery is incorrectly replaced. Replace only with the same or equivalent type recommended by the manufacturer. Dispose of used batteries according to the manufacturer's instructions.

## Safety information



---

Disconnect the AC power and peripherals before cleaning. Wipe the Desktop PC using a clean cellulose sponge or chamois cloth dampened with solution of nonabrasive detergent and a few drops of warm water then remove any extra moisture with a dry cloth.

---

- **DO NOT** place on uneven or unstable work surfaces. Seek servicing if the casing has been damaged.
- **DO NOT** expose to dirty or dusty environments. **DO NOT** operate during a gas leak.
- **DO NOT** place or drop objects on top and do not shove any foreign objects into the Desktop PC.
- **DO NOT** expose to strong magnetic or electrical fields.
- **DO NOT** expose to or use near liquids, rain, or moisture. **DO NOT** use the modem during electrical storms.
- Battery safety warning: **DO NOT** throw the battery in fire. **DO NOT** short circuit the contacts. **DO NOT** disassemble the battery.
- Use this product in environments with ambient temperatures between 0°C (32°F) and 35°C (95°F).
- **DO NOT** cover the vents on the Desktop PC to prevent the system from getting overheated.
- **DO NOT** use damaged power cords, accessories, or other peripherals.
- To prevent electrical shock hazard, disconnect the power cable from the electrical outlet before relocating the system.
- Seek professional assistance before using an adapter or extension cord. These devices could interrupt the grounding circuit.
- Ensure that your power supply is set to the correct voltage in your area. If you are not sure about the voltage of the electrical outlet you are using, contact your local power company.
- If the power supply is broken, do not try to fix it by yourself. Contact a qualified service technician or your retailer.

## Conventions used in this guide

To ensure that you perform certain tasks properly, take note of the following symbols used throughout this manual.



**DANGER/WARNING:** Information to prevent injury to yourself when trying to complete a task.



**CAUTION:** Information to prevent damage to the components when trying to complete a task.



**IMPORTANT:** Instructions that you **MUST** follow to complete a task.



**NOTE:** Tips and additional information to help you complete a task.

## Where to find more information

Refer to the following sources for additional information and for product and software updates.









### ASUS websites

The ASUS website provides updated information on ASUS hardware and software products. Refer to the ASUS website [www.asus.com](http://www.asus.com).

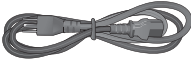
### ASUS Local Technical Support

Visit ASUS website at <http://support.asus.com/contact> for the contact information of local Technical Support Engineer.

## Package contents

		
ASUS Essentio Desktop PC	Keyboard x1	Mouse x1
		
Power cord x1	Support DVD x1 (Optional)	Recovery DVD x1 (Optional)
		
Nero 9 burning software DVD x1 (Optional)	Installation Guide x1	Warranty card x1



- If any of the above items is damaged or missing, contact your retailer.
- The illustrated items above are for reference only. Actual product specifications may vary with different models.



# Chapter 1

## Getting started

### Welcome!

Thank you for purchasing the ASUS Essentio CP6230 Desktop PC!

The ASUS Essentio CP6230 Desktop PC provides cutting-edge performance, uncompromised reliability, and user-centric utilities. All these values are encapsulated in a stylish system casing.



Read the ASUS Warranty Card before setting up your ASUS Desktop PC.

### Getting to know your computer



Illustrations are for reference only. The ports and their locations, and the chassis color vary with different models.

### Front panel

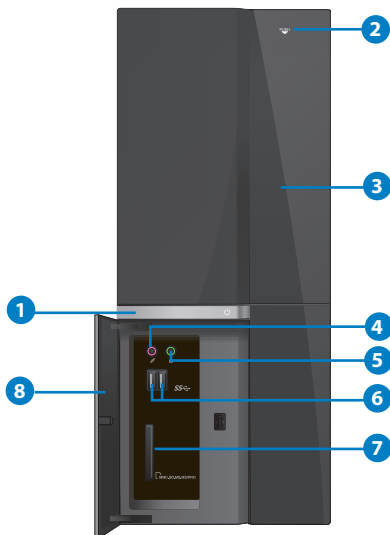

1. **Power button.** Press this button to turn on your computer.
2. **Optical disk drive eject button.** Press this button to eject the optical disk drive tray.
3. **Optical disk drive bay.** There is an optical disk drive in this bay.
4. **Microphone port (pink).** This port connects to a microphone.
5. **Headphone port (lime).** This port connects to a headphone or speaker.
6. **USB 3.0 ports.** These Universal Serial Bus 3.0 (USB 3.0) ports connect to USB 3.0 devices such as a mouse, printer, scanner, camera, PDA, and others.



- DO NOT connect a keyboard / mouse to any USB 3.0 port when installing Windows® operating system.
- Due to USB 3.0 controller limitation, USB 3.0 devices can only be used under Windows® OS environment and after the USB 3.0 driver installation.
- USB 3.0 devices can only be used as data storage only.
- We strongly recommend that you connect USB 3.0 devices to USB 3.0 ports for faster and better performance for your USB 3.0 devices.

7. **MultiMediaCard / Secure Digital™ / Memory Stick™ / Memory Stick Pro™ card slot.** Insert a MultiMediaCard / Secure Digital™ / Memory Stick™ / Memory Stick Pro™ card into this slot.
8. **Front I/O ports cover.**

## Rear panel

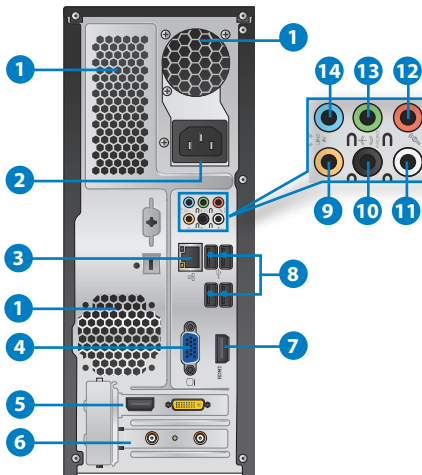



1. **Air vents.** These vents allow air ventilation.



DO NOT block the air vents on the chassis. Always provide proper ventilation for your computer.

2. **Power connector.** Plug the power cord to this connector.
3. **LAN (RJ-45) port.** This port allows Gigabit connection to a Local Area Network (LAN) through a network hub.

#### LAN port LED indications

Activity/Link LED		Speed LED	
Status	Description	Status	Description
OFF	No link	OFF	10Mbps connection
ORANGE	Linked	ORANGE	100Mbps connection
BLINKING	Data activity	GREEN	1Gbps connection

ACT/LINK SPEED  
LED LED



LAN port

4. **VGA port.** This port is for VGA-compatible devices such as a VGA monitor.
5. **ASUS Graphics Card (on selected models only).** The display output ports on this optional ASUS Graphics Card may vary with different models.
6. **Expansion slot bracket.** Remove the expansion slot bracket when installing an expansion card.
7. **HDMI port.** This port is for a High-Definition Multimedia Interface (HDMI) connector, and is HDCP compliant allowing playback of HD DVD, Blu-ray, and other protected content.
8. **USB 2.0 ports.** These Universal Serial Bus 2.0 (USB 2.0) ports connect to USB 2.0 devices such as a mouse, printer, scanner, camera, PDA, and others.
9. **Center/Subwoofer port (orange).** This port connects to the center/subwoofer speakers.
10. **Rear Speaker Out port (black).** This port connects to the rear speakers in a 4, 6, and 8-channel audio configuration.
11. **Side Speaker Out port (gray).** This port connects to the side speakers in an 8-channel audio configuration.
12. **Microphone port (pink).** This port connects to a microphone.
13. **Line Out port (lime).** This port connects to a headphone or speaker. In a 4, 6, or 8-channel configuration, the function of this port becomes Front Speaker Out.
14. **Line In port (light blue).** This port connects to a tape, CD, DVD player, or other audio sources.



Refer to the audio configuration table below for the function of the audio ports in a 2, 4, 6, or 8-channel configuration.

### Audio 2, 4, 6, or 8-channel configuration

Port	Headset 2-channel	4-channel	6-channel	8-channel
Light Blue	Line In	Line In	Line In	Line In
Lime	Line Out	Front Speaker Out	Front Speaker Out	Front Speaker Out
Pink	Mic In	Mic In	Mic In	Mic In
Orange	–	–	Center/Subwoofer	Center/Subwoofer
Black	–	Rear Speaker Out	Rear Speaker Out	Rear Speaker Out
Gray	–	–	–	Side Speaker Out

## Setting up your computer

This section guides you through connecting the main hardware devices, such as the external monitor, keyboard, mouse, and power cord, to your computer.

### Connecting an external monitor

#### Using the ASUS Graphics Card (on selected models only)

Connect your monitor to the display output port on the discrete ASUS Graphics Card.

#### To connect an external monitor using the ASUS Graphics Card:

1. Connect a monitor to a display output port on the ASUS Graphics Card.
2. Plug the monitor to a power source.



The display output ports on the ASUS Graphics Card may vary with different models.

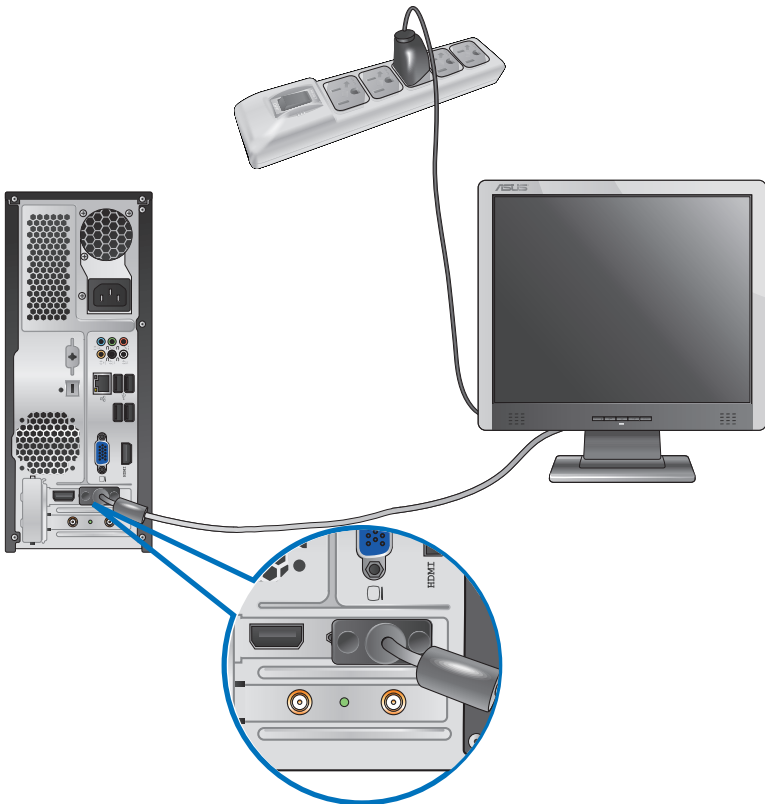

## Using the onboard display output ports

Connect your monitor to the onboard display output port.

### To connect an external monitor using the onboard display output ports:

1. Connect a VGA monitor to the VGA port, or a DVI-D monitor to the DVI-D port, or an HDMI monitor to the HDMI port on the rear panel of your computer.
2. Plug the monitor to a power source.

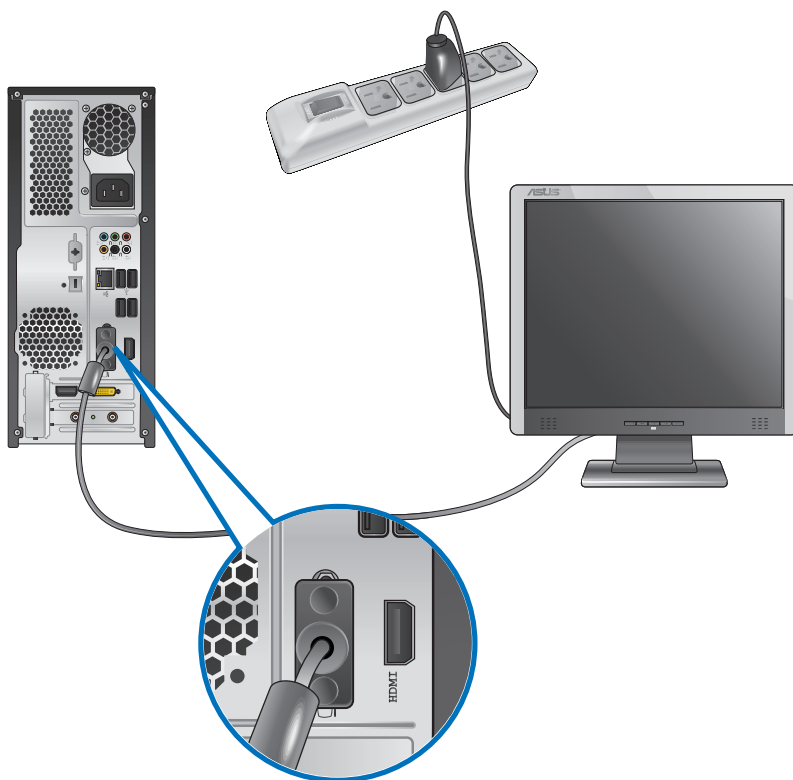

- If your computer comes with an ASUS Graphics Card, the graphics card is set as the primary display device in the BIOS. Hence, connect your monitor to a display output port on the graphics card.
- To connect multiple external monitors to your computer, refer to **Connecting multiple external monitors** in Chapter 3 of this user manual for details.

## Connecting a USB keyboard and a USB mouse

Connect a USB keyboard and a USB mouse to the USB ports on the rear panel of your computer.



## Connecting the power cord

Connect one end of the power cord to the power connector on the rear panel of your computer and the other end to a power source.

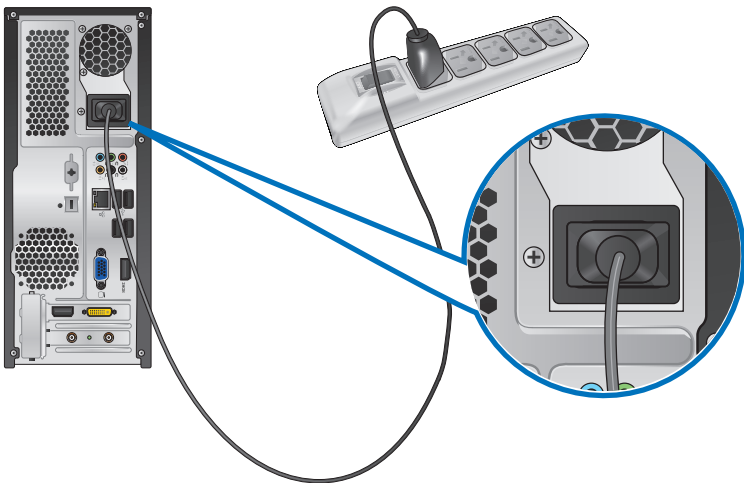

## Turning your computer ON/OFF

This section describes how to turn on/off your computer after setting up your computer.

### Turning your computer ON

To turn your computer ON:

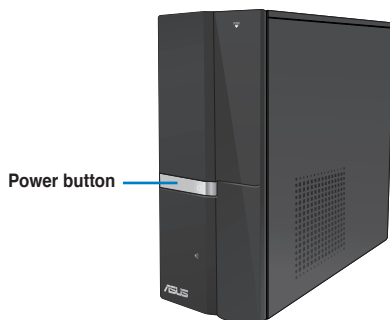

1. Turn your monitor ON.
2. Press the power button on your computer.



3. Wait until the operating system loads automatically.

### Turning your computer OFF

To turn your computer OFF:

1. Close all running applications.
2. Click  on the Windows® desktop.
3. Click  to shut down the operating system.

# Chapter 2

## Using Windows® 7

### Starting for the first time

When you start your computer for the first time, a series of screens appear to guide you in configuring the basic settings of your Windows® 7 operating system.

#### To start for the first time:

1. Turn your computer on. Wait for a few minutes until the **Set Up Windows** screen appears.
2. From dropdown list, select your language, then click **Next**.
3. From the dropdown lists, select your **Country or region**, **Time and currency**, and **Keyboard layout**, then click **Next**.
4. Key in unique names for the **user name** and **computer name**, then click **Next**.
5. Key in the necessary information to set up your password, then click **Next**. You may also click **Next** to skip this step without entering any information.



---

If you want to set up a password for your account later, refer to the section **Setting up a user account and password** in this chapter.

---

6. Carefully read the license terms. Tick **I accept the license terms** and click **Next**.
7. Select **Use recommended settings** or **Install important updates only** to set up the security settings for your computer. To skip this step, select **Ask me later**.
8. Review your date and time settings. Click **Next**. The system loads the new settings and restarts. You may now start using your computer.

## Using Windows® 7 desktop



---

Click the Start icon  > Help and Support to obtain more information about Windows® 7.

---

### Using the Start menu

The Start menu gives you access to programs, utilities, and other useful items on your computer. It also provides you with more information about Windows 7 through its **Help and Support** feature.

### Launching items from the Start menu

**To launch items from the Start menu:**

1. From the Windows® taskbar, click the Start icon .
2. From the Start menu, select the item that you want to launch.



---

You may pin programs that you want constantly displayed on the Start menu. For more details, refer to the section **Pinning programs on the Start menu or taskbar** on this chapter.

---

### Using the Getting Started item

The **Getting Started** item on the Start menu contains information about some basic tasks such as personalizing Windows®, adding new users, and transferring files to help you to familiarize yourself with using Windows® 7.

**To use the Getting Started item:**

1. From the Windows® taskbar, click the Start icon  to launch the Start menu.
2. Select **Getting Started**. The list of available tasks appears.
3. Select the task that you want to do.

### Using the taskbar

The taskbar allows you to launch and manage programs or items installed on your computer.

### Launching a program from the taskbar

**To launch a program from the taskbar:**

- From the Windows® taskbar, click an icon to launch it. Click the icon again to hide the program.



---

You may pin programs that you want constantly displayed on the taskbar. For more details, refer to the section **Pinning programs on the Start menu or taskbar** on this chapter.

---



## Pinning items on the jumplists

When you right-click an icon on the taskbar, a jumplist launches to provide you with quick-access to the program's or item's related links. You may pin items on the jumplist such as favorite websites, often-visited folders or drives, or recently played media files.

### To pin items to the jumplist:

1. From the taskbar, right-click an icon.
2. From the jumplist, right-click the item that you want to pin, then select **Pin to this list**.

## Unpinning items from the jumplist

### To unpin items from the jumplist:

1. From the taskbar, right-click an icon.
2. From the jumplist, right-click the item that you want to remove from the jumplist, then select **Unpin from this list**.

## Pinning programs on the Start menu or taskbar

### To pin programs on the Start menu or taskbar:

1. From the Windows® taskbar, click the Start icon  to launch the Start menu.
2. Right-click the item that you want to pin on the Start menu or taskbar.
3. Select **Pin to Taskbar** or **Pin to Start menu**.



---

You may also right-click on the icon of a running program on the taskbar, then select **Pin this program to taskbar**.

---

## Unpinning programs from the Start menu

### To unpin programs from the Start menu:

1. From the Windows® taskbar, click the Start icon  to launch the Start menu.
2. From the Start menu, right-click the program that you want to unpin, then select **Remove from this list**.



## Unpinning programs from the taskbar

### To unpin programs from the taskbar:

1. From the taskbar, right-click the program that you want to remove from the taskbar, then select **Unpin this program from taskbar**.

## Using the notification area

By default, the notification area shows these three icons:

	<p><b>Action Center notification</b></p> <p>Click this icon to display all the alert messages/notifications and launch the Windows® Action Center.</p>
	<p><b>Network connection</b></p> <p>This icon displays the connection status and signal strength of the wired or wireless network connection.</p>
	<p><b>Volume</b></p> <p>Click this icon to adjust the volume.</p>

## Displaying an alert notification

To display an alert notification:

- Click the Notification icon , then click the message to open it.



---

For more details, refer to the section **Using Windows® Action Center** in this chapter.

---

## Customizing icons and notifications

You may choose to display or hide the icons and notifications on the taskbar or on the notification area.

To customize icons and notifications:

1. From the notification area, click on the arrow icon .
2. Click **Customize**.
3. From the dropdown list, select the behaviors for the icons or items that you want to customize.

## Managing your files and folders

### Using Windows® Explorer

Windows® Explorer allows you to view, manage, and organize your files and folders.

### Launching Windows® Explorer

To launch Windows Explorer:

1. From the Windows® taskbar, click the Start icon  to launch the Start menu.
2. Click **Computer** to launch Windows Explorer.

## Exploring files and folders

### To explore files and folders:

1. Launch Windows® Explorer.
2. From the navigation or view pane, browse for the location of your data.
3. From the breadcrumb bar, click the arrow to display the contents of the drive or folder.

## Customizing the file/folder view

### To customize the file/folder view:

1. Launch Windows Explorer.
2. From the navigation pane, select the location of your data.
3. From the toolbar, click the View icon .
4. From the View menu, move the slider to select how you want to view the file/folder.



---

You may also right-click anywhere on the View pane, click **View**, and select the view type that you want.

---

## Arranging your files

### To arrange your files:

1. Launch Windows Explorer.
2. From the **Arrange by** field, click to display the dropdown list.
3. Select your preferred arrangement type.

## Sorting your files

### To sort your files:

1. Launch Windows Explorer.
2. Right-click anywhere on the View pane.
3. From the menu that appears, select **Sort by**, then select your preferred sorting type.

## Grouping your files

### To group your files:

1. Launch Windows Explorer.
2. Right-click anywhere on the View pane.
3. From the menu that appears, select **Group by**, then select your preferred grouping type.

## Adding a new folder

### To add a new folder:

1. Launch Windows Explorer.
2. From the toolbar, click **New folder**.
3. Key in a name for the new folder.



---

You may also right-click anywhere on the View pane, click **New > Folder**.

---

## Backing up your files

### Setting up a backup

#### To set up a backup:

1. Click  > **All Programs > Maintenance > Backup and Restore**.
2. Click **Set up backup**. Click **Next**.
3. Select your backup destination. Click **Next**.
4. Select **Let Windows choose (recommended)** or **Let me choose as your backup mode**.



---

If you select **Let Windows choose**, Windows will not back up your programs, FAT-formatted files, Recycle Bin files, or temporary files that are 1GB or more.

---

5. Follow the onscreen instructions to finish the process.

## Restoring your system settings

The Windows® System Restore feature creates a restore point where the computer's system settings are stored at certain time and date. It allows you to restore or undo changes to your computer's system settings without affecting your personal data.

#### To restore your system:

1. Close all running applications.
2. Click  > **All Programs > Accessories > System Tools > System Restore**.
3. Follow the onscreen instructions to complete the process.

## Protecting your computer

### Using Windows® 7 Action Center

Windows® 7 Action Center provides you with alert notifications, security information, system maintenance information, and the option to automatically troubleshoot and fix some common computer problems.



---

You may customize the notifications. For more details, refer to the previous section **Customizing icons and notifications** in this chapter.

---

### Launching Windows® 7 Action Center

**To launch Windows® 7 Action Center:**

1. To launch Windows 7 Action Center, click the Notification icon , then click **Open Action Center**.
2. From Windows 7 Action Center, click the task that you want to do.

### Using Windows® Update

Windows Update allows you to check and install the latest updates to enhance the security and performance of your computer.

### Launching Windows® Update

**To launch Windows® Update:**

1. From the Windows® taskbar, click the Start icon  to launch the Start menu.
2. Select **All Programs > Windows Update**.
3. From the Windows Update screen, click the task that you want to do.

### Setting up a user account and password

You may create user accounts and passwords for people who will use your computer.

### Setting up a user account

**To set up a user account:**

1. From the Windows® taskbar, click  > **Getting Started > Add new users**.
2. Select **Manage another account**.
3. Select **Create a new account**.
4. Key in the name of the new user.
5. Select either **Standard user** or **Administrator** as the user type.
6. When done, click **Create Account**.

## Setting up a user's password

### To set up a user's password:

1. Select the user that you would like to set a password.
2. Select **Create a password**.
3. Key in a password and confirm it. Key in your password's hint.
4. When done, click **Create password**.

## Activating the anti-virus software

Trend Micro Internet Security is pre-installed on your computer. It is a third-party anti-virus software protecting your computer from virus. It is purchased separately. You have a 30-day trial period after activating it.

### To activate Trend Micro Internet Security:

1. Run the Trend Micro Internet Security application.
2. Carefully read the license terms. Click **Agree & Activate**.
3. Input your e-mail address and select your location. Click **Next**.
4. Click Finish to complete the activation.

## Getting Windows® Help and Support

Windows® Help and Support provides you with guides and answers in using the applications in Windows® 7 platform.

To launch Windows® Help and Support, click  > **Help and Support**.



---

Ensure that you are connected to the Internet to obtain the latest Windows® online help.

---

# Chapter 3

## Connecting devices to your computer

### Connecting a USB storage device

This desktop PC provides USB 2.0/1.1 ports on both the front and rear panels. The USB ports allow you to connect USB devices such as storage devices.

#### To connect a USB storage device:

- Insert the USB storage device to your computer.

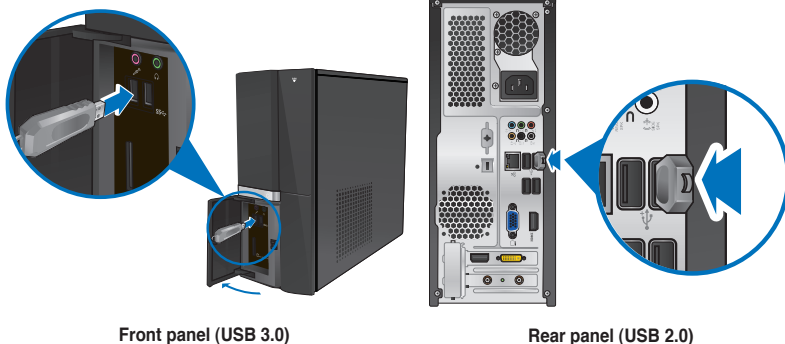

#### To remove a USB storage device:

1. Click  from the Windows notification area on your computer, then click **Eject USB FlashDisk**.
2. When the **Safe to Remove Hardware** message pops up, remove the USB storage device from your computer.



DO NOT remove a USB storage device when data transfer is in progress. Doing so may cause data loss or damage the USB storage device.

## Connecting microphone and speakers

This desktop PC comes with microphone ports and speaker ports on both the front and rear panels. The audio I/O ports located on the rear panel allow you to connect 2-channel, 4-channel, 6-channel, and 8-channel stereo speakers.

### Connecting Headphone and Mic

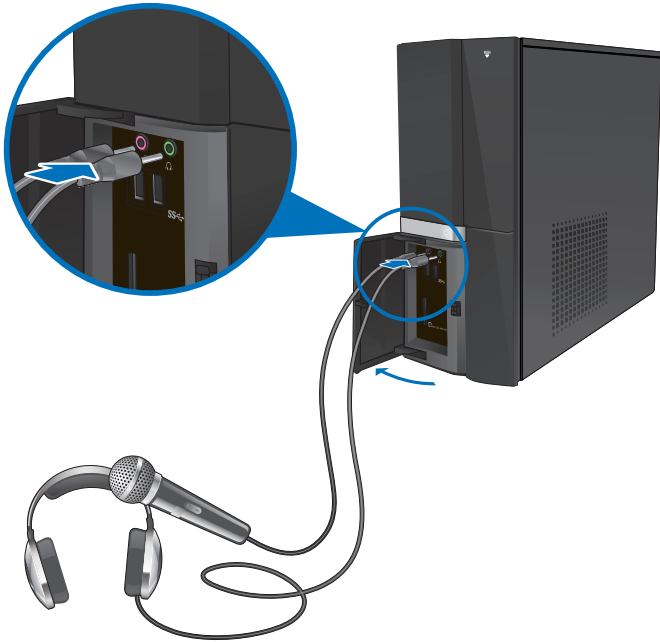

### Connecting 2-channel Speakers

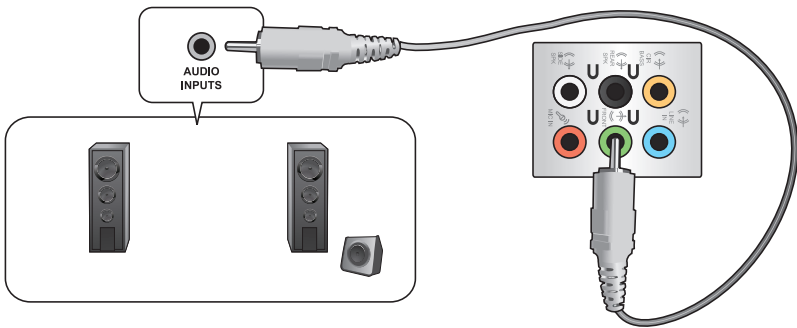



### Connecting 4-channel Speakers

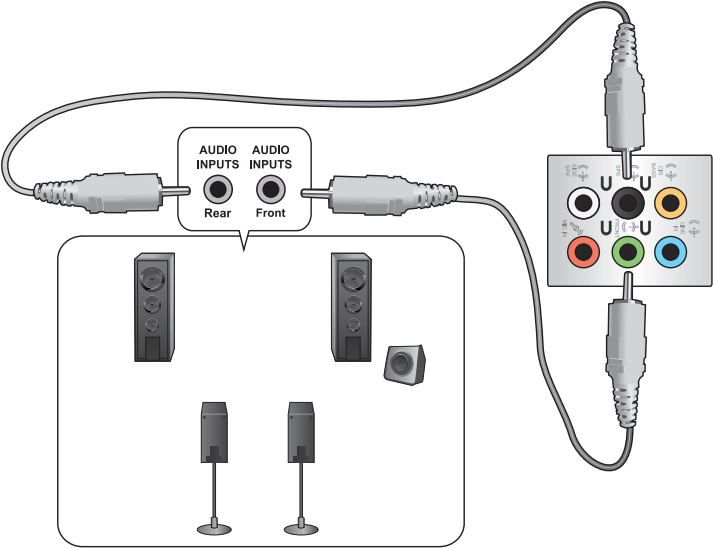

### Connecting 6-channel Speakers

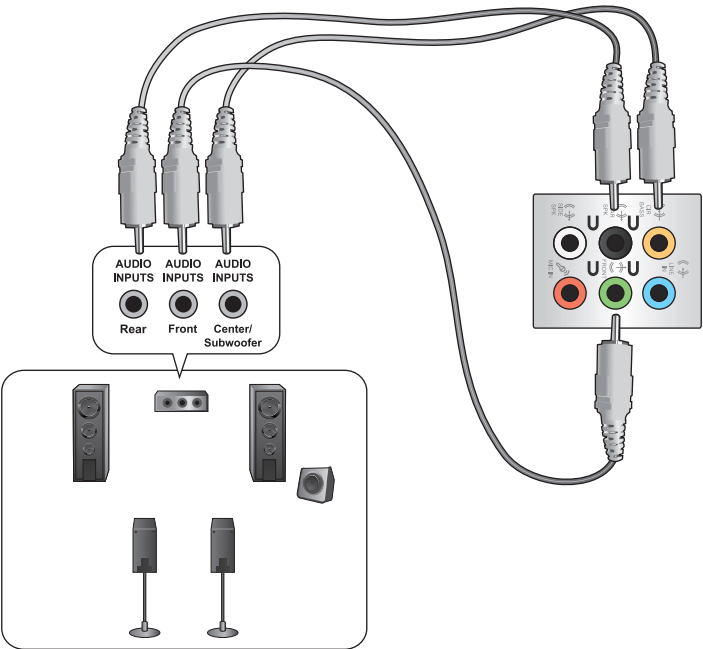

### Connecting 8-channel Speakers

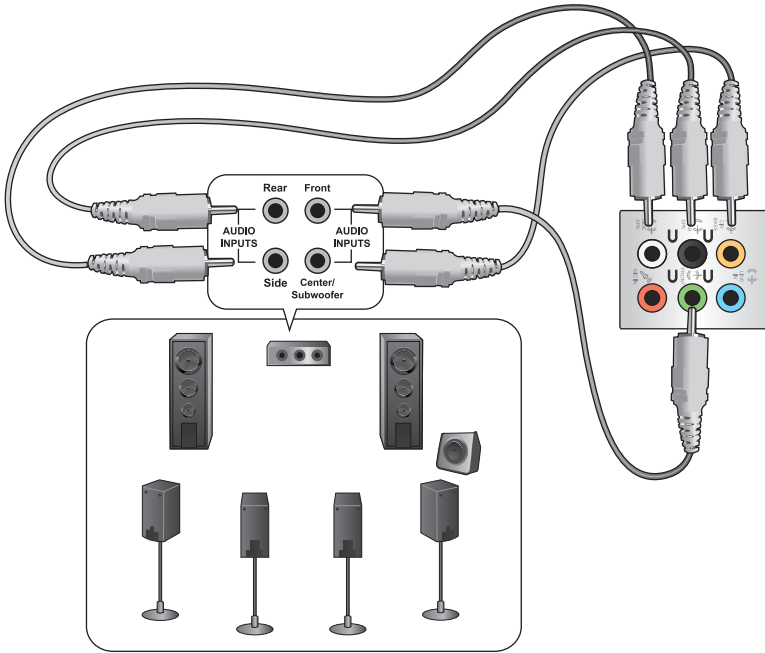

## Connecting multiple external displays

Your desktop PC may come with VGA, HDMI, or DVI ports and allows you to connect multiple external displays.



---

When a graphics card is installed in your computer, connect the monitors on the output ports of the graphics card.

---

## Setting up multiple displays

When using multiple monitors, you are allowed to set display modes. You can use the additional monitor as a duplicate of your main display, or as an extension to enlarge your Windows desktop.

### To set up multiple displays:

1. Turn off your computer.
2. Connect the two monitors to your computer and connect the power cords to the monitors. Refer to **Setting up your computer** section in Chapter 1 for details on how to connect a monitor to your computer.

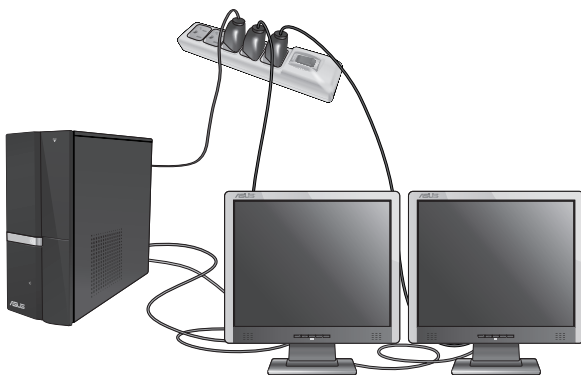

---

For some graphic cards, only the monitor that is set to be the primary display has display during POST. The dual display function works only under Windows.

---

3. Turn on your computer.
4. Do any of the following to open the **Screen Resolution** setting screen:
  - Click  > **Control Panel** > **Appearance and Personalization** > **Display** > **Change display settings**.
  - Right click anywhere on your Windows desktop. When the pop-up menu appears, click **Personalize** > **Display** > **Change display settings**.
5. Select the display mode from the **Multiple displays:** drop-down list.
  - **Duplicate these displays:** Select this option to use the additional monitor as a duplicate of your main display.
  - **Extend these displays:** Select this option to use the additional monitor as an extension display. This increases your desktop space.
  - **Show desktop only on 1 / 2:** Select this option to show desktop only on monitor 1 or monitor 2.
  - **Remove this display:** Select this options to remove the selected display.

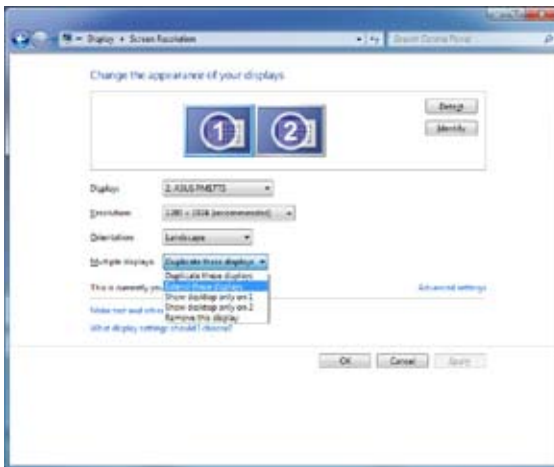

6. Click **Apply** or **OK**. Then click **Keep Changes** on the confirmation message.

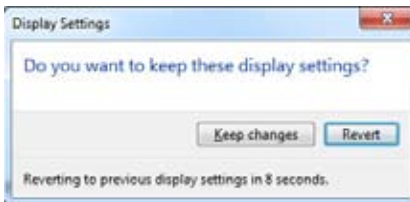

## Connecting an HDTV

Connect a High Definition TV (HDTV) to the HDMI port of your computer.



- You need an HDMI cable to connect the HDTV and the computer. The HDMI cable is purchased separately.
- To get the best display performance, ensure that your HDMI cable is less than 15 meters.





# Chapter 4

## Using your computer

### Proper posture when using your Desktop PC

When using your Desktop PC, maintaining the proper posture is necessary to prevent strain to your wrists, hands, and other joints or muscles. This section provides you with tips on avoiding physical discomfort and possible injury while using and fully enjoying your Desktop PC.



#### To maintain the proper posture:

- Position your computer chair to make sure that your elbows are at or slightly above the keyboard to get a comfortable typing position.
- Adjust the height of your chair to make sure that your knees are slightly higher than your hips to relax the backs of your thighs. If necessary, use a footrest to raise the level of your knees.
- Adjust the back of your chair so that the base of your spine is firmly supported and angled slightly backward.
- Sit upright with your knees, elbows and hips at an approximately 90° angle when you are at the PC.
- Place the monitor directly in front of you, and turn the top of the monitor screen even with your eye level so that your eyes look slightly downward.
- Keep the mouse close to the keyboard, and if necessary, use a wrist rest for support to reduce the pressure on your wrists while typing.
- Use your Desktop PC in a comfortably-lit area, and keep it away from sources of glare such as windows and straight sunlight.
- Take regular mini-breaks from using your Desktop PC.

## Using the memory card reader

Digital cameras and other digital imaging devices use memory cards to store digital picture or media files. The built-in memory card reader on the front panel of your system allows you to read from and write to different memory card drives.

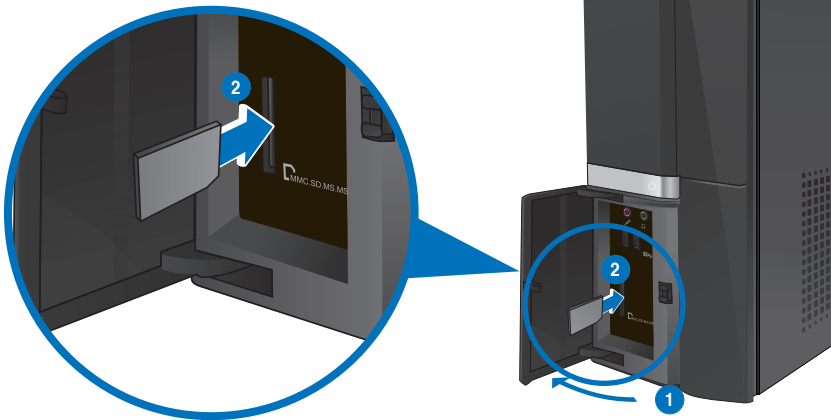

### To use the memory card:

1. Press **PUSH** on the front I/O ports cover to open it.
2. Insert the memory card into the card slot.



- A memory card is keyed so that it fits in only one direction. **DO NOT** force a card into a slot to avoid damaging the card.
- You can place media in one or more of the card slots and use each media independently. Place only one memory card in a slot at one time.

3. Select a program from the AutoPlay window to access your files.



- If AutoPlay is **NOT** enabled in your computer, click Windows® **Start** button on the taskbar, click **Computer**, and then double-click the memory card icon to access the data on it.
- Each card slot has its own drive icon which is displayed on the **Computer** screen.
- The memory card reader LED lights up and blinks when data is being read from or written to the memory card.

4. When finished, right-click the memory card drive icon on the **Computer** screen, click **Eject**, and then remove the card.



Never remove cards while or immediately after reading, copying, formatting, or deleting data on the card or else data loss may occur.



To prevent data loss, use "Safely Remove Hardware and Eject Media" in the Windows notification area before removing the memory card.



## Using the optical drive



### Inserting an optical disc

#### To insert an optical disc:

1. While your system is on, press **PUSH** on the drive bay cover to open the tray.
2. Place the disc to the optical drive with the label side facing up.
3. Push the tray to close it.
4. Select a program from the AutoPlay window to access your files.



If AutoPlay is NOT enabled in your computer, click Windows® 7 **Start** button on the taskbar, click **Computer**, and then double-click the CD/DVD drive icon to access the data on it.

### Removing an optical disc

#### To remove an optical disc:

1. While the system is on, do either of the following to eject the tray:
  - Press **PUSH** on the drive bay cover.
  - Right-click the CD/DVD drive icon on the **Computer** screen, and then click **Eject**.
2. Remove the disc from the disc tray.





## Using the multimedia keyboard (on selected models only)



The keyboard varies with models. The illustrations on this section are for reference only.

### ASUS PRIMAX PR1101U keyboard

























Keys	Description
1. 	Turns the volume's mute mode on/off.
2. 	Decreases the system volume.
3. 	Increases the system volume.
4. 	Enters into sleep mode. Press any key to wake up your computer and return to the previous working status.



The special function keys only work on Windows® XP / Vista / Windows® 7 operating systems.

## ASUS SK-2045 keyboard



Keys	Description	Keys	Description
1. 	Launches Windows® gadgets.	12. 	Press <Fn + F7> to launch Microsoft® MSN or, if not installed, connects to the MSN download page.
2. 	Activates Windows® Flip 3D.	13. 	Press <Fn + F8> to launch Windows® Search screen.
3. 	Reduces picture size in Windows® Photo Viewer.	14. 	Press <Fn + F9> to play or pause playback in Windows® Media Player.
4. 	Increases picture size in Windows® Photo Viewer.	15. 	Press <Fn + F10> to stop playback in Windows® Media Player.
5. 	Functions with keys F1~F12.	16. 	Press <Fn + F11> to go to the previous track in Windows® Media Player.
6. 	Press <Fn + F1> to launch Microsoft® Word.	17. 	Press <Fn + F12> to go to the next track in Windows® Media Player.
7. 	Press <Fn + F2> to launch Microsoft® Excel.	18. 	Decreases the system volume.
8. 	Press <Fn + F3> to launch Microsoft® PowerPoint.	19. 	Increases the system volume.
9. 	Press <Fn + F4> to launch Microsoft® Internet Explorer.	20. 	Turns the volume's mute mode on/off.
10. 	Press <Fn + F5> to launch Microsoft® Outlook.	21. 	Launches Windows® Media Player.
11. 	Press <Fn + F6> to launch the Favorites folder in Windows® Internet Explorer.	22. 	Launches Windows® Media Center.



The special function keys only work on Windows® Vista / Windows® 7 operating systems.



# Chapter 5

## Connecting to the Internet

### Wired connection

Use an RJ-45 cable to connect your computer to a DSL/cable modem or a local area network (LAN).

#### Connecting via a DSL/cable modem

To connect via a DSL/cable modem:

1. Set up your DSL/cable modem.



---

Refer to the documentation that came with your DSL/cable modem.

---

2. Connect one end of an RJ-45 cable to the LAN (RJ-45) port on the rear panel of your computer and the other end to a DSL/cable modem.

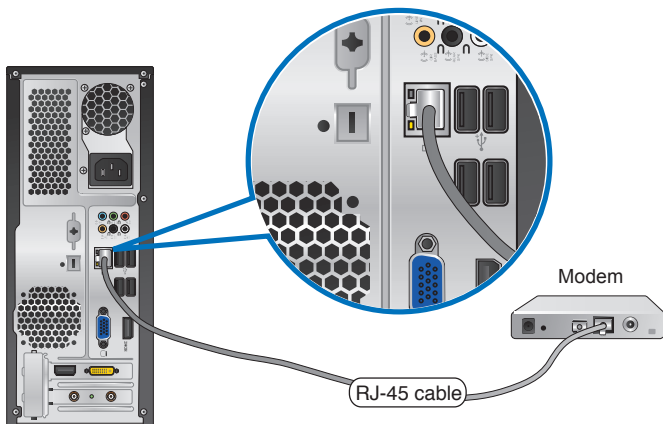

3. Turn on the DSL/cable modem and your computer.
4. Configure the necessary Internet connection settings.



---

Contact your Internet Service Provider (ISP) for details or assistance in setting up your Internet connection.

---

## Connecting via a local area network (LAN)

### To connect via a LAN:

1. Connect one end of an RJ-45 cable to the LAN (RJ-45) port on the rear panel of your computer and the other end to your LAN.

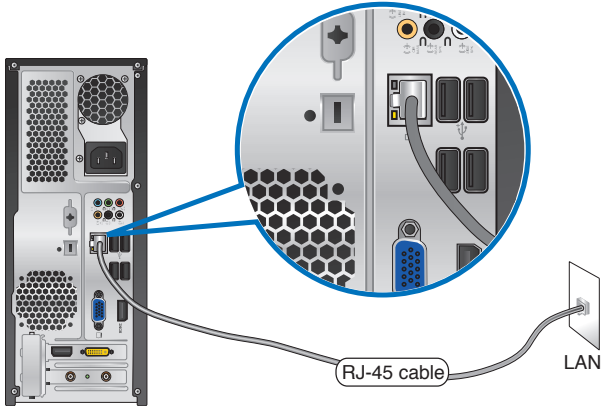

2. Turn on your computer.
3. Configure the necessary Internet connection settings.



---

Contact your network administrator for details or assistance in setting up your Internet connection.

---

## Wireless connection (on selected models only)

Connect your computer to the Internet through a wireless connection.



To establish a wireless connection, you need to connect to a wireless access point (AP).

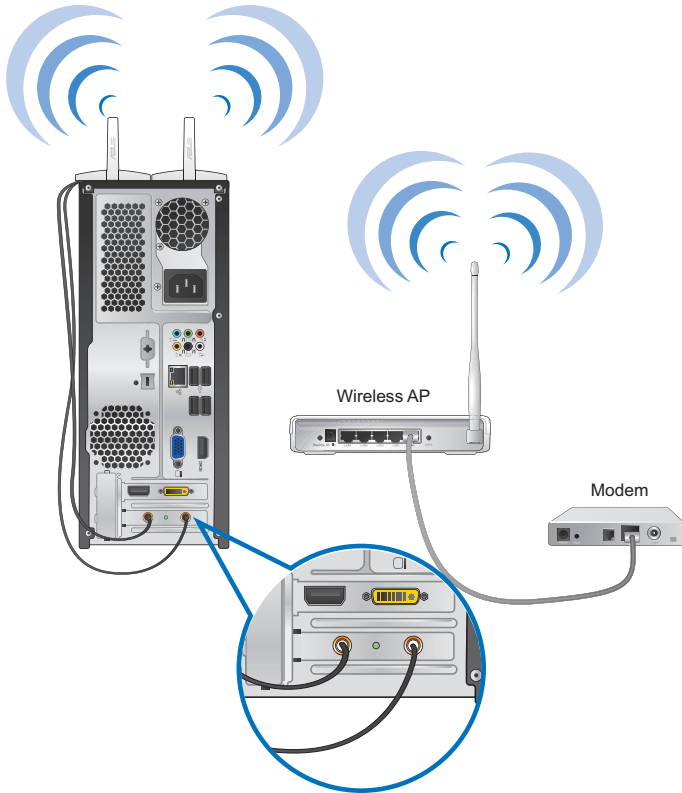

- To increase the range and sensitivity of the wireless radio signal, connect the external antennas to the antenna connectors on the ASUS WLAN Card.
- Place the antennas on the top of your computer for the best wireless performance.
- The external antennas are optional items.

### To connect to a wireless network:

1. Click the network icon  in the notification area to display the available wireless networks.



2. Select the wireless network that you want to connect to, then click **Connect**.

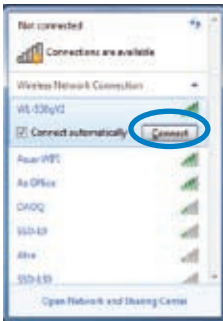

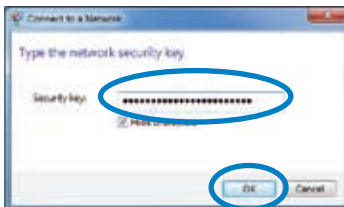

3. You may need to key in the network security key for a secured wireless network, then click **OK**.



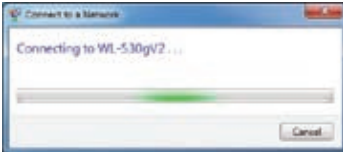

4. Wait while your computer is connecting to the wireless network.



5. The wireless connection is established successfully. The connection status is displayed and the network icon displays the connected  status.





# Chapter 6

## Using the utilities



The Support DVD and Recovery DVD may not be included in the package. You may use the Recovery Partition feature to create the Support DVD and Recovery DVD. For details, refer to **Recovering your system** in this chapter.

### ASUS AI Suite II

ASUS AI Suite II is an all-in-one interface that integrates several ASUS utilities and allows users to launch and operate these utilities simultaneously.

#### Installing AI Suite II

To install AI Suite II:

1. Place the support DVD in the optical drive. The Drivers installation tab appears if Autorun is enabled.
2. Click the **Utilities** tab, then click **ASUS AI Suite II**.
3. Follow the onscreen instructions to complete the installation.

#### Using AI Suite II

AI Suite II automatically starts when you enter the Windows® operating system. The AI Suite II icon appears in the Windows® notification area. Click the icon to open the AI Suite II main menu bar.

Click each button to select and launch a utility, to monitor the system, to update the motherboard BIOS, to display the system information, and to customize the settings of AI Suite II.

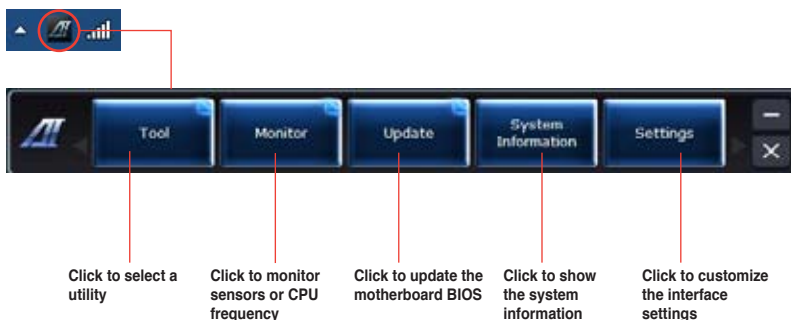

## The Tool menu

The **Tool** menu includes the EPU, Probe II, and Sensor Recorder panels.

### Launching EPU

EPU is an energy-efficient tool that provides you with a total power-saving solution. It detects the current loading and intelligently adjusts the power usage in real-time. When you select the Auto mode, the system changes modes automatically according to the current system status. It allows you to customize each mode through configuring the settings such as CPU frequency, vCore Voltage, and Fan Control.

#### To launch EPU:

- Click **Tool > EPU** on the AI Suite II main menu bar.

The screenshot shows the ASUS EPU Control Panel. On the left, there are three main modes: Auto, High performance, and Max. power saving. The central area features a pentagonal diagram with five modes: Tranquility, Performance, Conservance, Reliability, and Energy saved. On the right, the 'EPU Status' panel shows the current mode as 'Auto/Max. power saving' and lists components like CPU, GPU, and FAN. Below this, it displays 'Reduced CO2 emission' with a bar chart and 'Time Started' options. At the bottom, there are buttons for Tool, Monitor, Update, System Information, and Settings.

Callouts and their descriptions:

- Displays the following message if no VGA power saving engine is detected.
- Displays current mode
- The items lighting up means power saving engine is activated
- Displays the amount of CO2 reduced
- \*Shifts between the display of Total and Current CO2 reduced
- Displays the current CPU power
- Advanced settings for each mode
- Displays the system properties of each mode
- Multiple system operating modes



- \* Select **From EPU Installation** to show the CO2 that has been reduced since you installed EPU.
- \* Select **From the Last Reset** to show the total CO2 that has been reduced since you click the Clear button .

## Launching and configuring Probe II

Probe II is a utility that monitors the computer's vital components, and detects and alerts you of any problem with these components. Probe II senses fan rotations, CPU temperature, and system voltages, among others. With this utility, you are assured that your computer is always at a healthy operating condition.

### To launch Probe II:

- Click **Tool > Probe II** on the AI Suite II main menu bar.

### To configure Probe II:

- Click the **Voltage/Temperature/Fan Speed** tabs to activate the sensors or to adjust the sensor threshold values.
- The **Preference** tab allows you to customize the time interval of sensor alerts, or change the temperature unit.



Saves your configuration

Loads your saved configuration

Loads the default threshold values for each sensor

Applies your changes

## Launching and configuring Sensor Recorder

Sensor Recorder allows you to monitor the changes in the system voltage, temperature, and fan speed, as well as recording the changes.

### To launch Sensor Recorder:

- Click **Tool > Sensor Recorder** on the AI Suite II main menu bar.

### To configure Sensor Recorder:

- Click the **Voltage/Temperature/Fan Speed** tabs and select the sensors that you want to monitor.
- The **History Record** tab allows you to record the changes in the sensors that you enable.

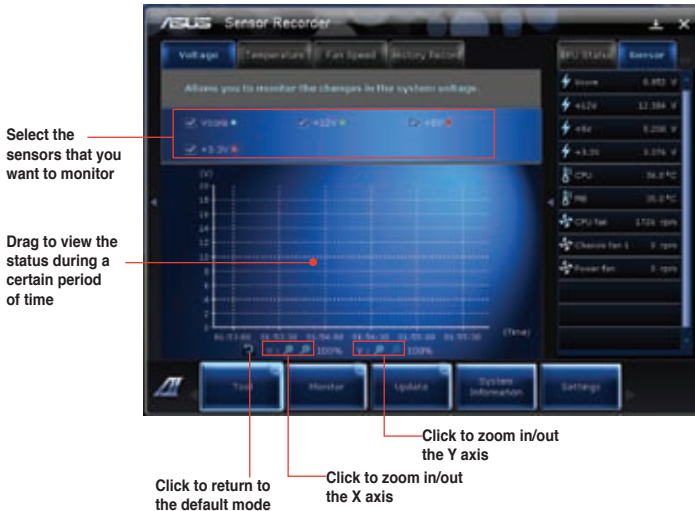

## The Monitor menu

The **Monitor** menu includes the Sensor and CPU Frequency panels.

### Launching Sensor

The Sensor panel displays the current value of a system sensor such as fan rotation, CPU temperature, and voltages.

#### To launch Sensor:

- Click **Monitor** > **Sensor** on the AI Suite II main menu bar.

### Launching CPU Frequency

The CPU Frequency panel displays the current CPU frequency and CPU usage.

#### To launch CPU frequency:

- Click **Monitor** > **CPU Frequency** on the AI Suite II main menu bar.

## The Update menu

The Update menu allows you to update the motherboard BIOS and the BIOS boot logo with the ASUS designed update utilities.

### ASUS Update

The ASUS Update is a utility that allows you to manage, save, and update the motherboard BIOS in Windows® OS. The ASUS Update utility allows you to **update the BIOS directly** from the Internet, **download the latest BIOS file from the Internet**, **update the BIOS from an updated BIOS file**, save the current BIOS file or view the BIOS version information.

#### Updating the BIOS through the Internet

##### To update the BIOS through the Internet:

1. From the ASUS Update screen, select **Update BIOS from file**, then click **Next**.
2. Select the ASUS FTP site nearest you to avoid network traffic.  
Tick the two items if you want to enable the BIOS downgradable and Auto-BIOS backup functions.
3. Select the BIOS version that you want to download, then click **Next**.  
When no updated version is detected, a message is displayed informing you that there is no new BIOS file from the BIOS server.
4. Click **Yes** if you want to change the boot logo, which is the image appearing on screen during the Power-On Self-Tests (POST). **Otherwise, click No**.
5. Follow the onscreen instructions to complete the update process.

## Updating the BIOS through a BIOS file

To update the BIOS through a BIOS file:

1. From the ASUS Update screen, select **Update BIOS from file**, then click **Next**.
2. Locate the BIOS file from the Open window, click **Open**, and click **Next**.
3. Click **Yes** if you want to change the boot logo, which is the image appearing on screen during the Power-On Self-Tests (POST). **Otherwise**, click **No**.
4. Follow the onscreen instructions to complete the update process.

## The System Information screen

The System Information screen displays the information about the motherboard, CPU, and memory slots.

- Click the **MB** tab to see the details on the motherboard manufacturer, product name, version, and BIOS.
- Click the **CPU** tab to see the details on the processor and the Cache.
- Click the **SPD** tab and then select the memory slot to see the details on the memory module installed on the corresponding slot.

## The Settings screen

The Settings screen allows you to customize the main menu bar settings and the interface's skin.

- Application allows you to select the application that you want to enable.
- Bar allows you to modify the bar setting,
- Skin allows you to customize the interface's contrast, brightness, saturation, hue, and gamma.



## ASUS AI Manager

ASUS AI Manager is a utility which gives you quick and easy access to frequently-used applications.

### Installing AI Manager

#### To install AI Manager:

1. Place the support DVD in the optical drive. If Autorun is enabled, the Drivers installation wizard appears.



If Autorun is disabled, double-click the **setup.exe** file from the ASUS AI Manager folder in the support DVD.

2. Click the **Utilities** tab, then click **ASUS AI Manager**.
3. Follow the onscreen instructions to complete the installation.

### Launching AI Manager



To launch the AI Manager from the Windows® desktop, click **Start > All Programs > ASUS > AI Manager > AI Manager 1.xx.xx**. The AI Manager quick bar appears on the desktop.

After launching the application, the AI Manager icon appears in the Windows® taskbar. Right-click this icon to switch between the quick bar and the main window, and to launch the AI Manager either from the quick bar or taskbar.

### AI Manager quick bar

The AI Manager quick bar saves the desktop space and allows you to launch the ASUS utilities or display system information easily. Click any of the Main, My Favorites, Support or Information tab to display the menu's contents.



Click the Maximize/restore button  to switch between full window and quick bar. Click the Minimize button  to keep the AI Manager on the taskbar. Click the Close button  to quit the AI Manager.

#### Main

The Main menu contains three utilities: **AI Disk**, **AI Security**, and **AI Booting**. Click the arrow on the Main menu icon to browse through the utilities in the main menu.

### AI Disk

AI Disk allows you to easily clear temporary IE files, IE cookies, IE URLs, IE history, or the Recycle Bin. Click the AI Disk icon on the quick bar to display the full AI Disk window and select the items you want to clear. Click **Apply** when done.

### AI Security

AI Security enables you to set a password to secure your devices, such as USB flash disks and CD/DVD disks, from unauthorized access.

#### **To lock a device:**

1. When using AI Security for the first time, you are asked to set a password. Key in a password with at most 20 alphanumeric characters.
2. Confirm the password.
3. Key in the password hint (recommended).
4. When done, click **Ok**.
5. Select the device you want to lock, then click **Apply**.
6. Key in the password you have set previously, then click **Ok**.

#### **To unlock the device:**

1. Deselect the locked device, then click **Apply**.
2. Key in the password you have set previously, then click **Ok**.

#### **To change the password:**

- Click **Change Password**, then follow the onscreen instructions to change password.

### AI Booting

AI Booting allows you to specify the boot device priority sequence.

#### **To specify the boot sequence:**

1. Select a device, then click the left/right button to specify the boot sequence.
2. When done, press **Apply**.

## **My Favorites**

**My Favorites** allows you to add applications that you frequently use, saving you from searching for the applications throughout your computer.

**To add an application:**

1. Click **Add**, then locate the application you want to add to **My Favorites**.
2. Click **Open** on the file location window. The application is added to **My Favorites** list.

Right click on the application icon to launch, delete, or rename the selected application. You can also double click to launch the selected application.

**Support**

Click any links on the **Support** window to go to the ASUS website, technical support website, download support website, or contact information.

**Information**

Click the tab on the **Information** window to see the detailed information about your system, motherboard, CPU, BIOS, installed device(s), and memory.

## Nero 9

Nero 9 allows you to create, copy, burn, edit, share, and update different kinds of data.

### Installing Nero 9

#### To install Nero 9:

1. Insert the Nero 9 DVD into your optical drive.
2. If Autorun is enabled, the main menu appears automatically.



---

If Autorun is disabled, double-click the **SeupX.exe** file from the main directory of your Nero 9 DVD.

---

3. From the main menu, click **Nero 9 Essentials**.
4. Select the language you want to use for Installation Wizard. Click **Next**.
5. Click **Next** to continue.
6. Tick **I accept the License Conditions**. When done, click **Next**.
7. Select **Typical** then click **Next**.
8. Tick **Yes, I want to help by sending anonymous application data to Nero** then click **Next**.
9. When done, click **Exit**.

### Burning files

#### To burn files:

1. From the main menu, click **Data Burning > Add**.
2. Select the files that you want to burn. When done, click **Add**.
3. After selecting files that you want to burn, click **Burn** to burn the files to a disc.



---

For more details about using Nero 9, refer to the Nero website at [www.nero.com](http://www.nero.com)

---

## Recovering your system

### Using the Recovery Partition

The Recovery Partition quickly restores your Desktop PC's software to its original working state. Before using the Recovery Partition, copy your data files (such as Outlook PST files) to USB storage devices or to a network drive and make note of any customized configuration settings (such as network settings).

### About the Recovery Partition

The Recovery Partition is a reserved space on your hard disk drive used to restore the operating system, drivers, and utilities installed on your Desktop PC at the factory.



DO NOT delete the partition named **RECOVERY**. The Recovery Partition is created at the factory and cannot be restored if deleted. Take your Desktop PC to an authorized ASUS service center if you have problems with the recovery process.



### Using the Recovery Partition:

1. Press <F9> during bootup.
2. Press <Enter> to select Windows Setup [EMS Enabled].
3. Select one of the following recovery options.

#### System Recovery:

This feature allows you to restore the system to the factory default settings.

#### System Image Backup:

This feature allows you to burn the system image backup in DVD discs, which you can use later to restore the system to its default settings.

#### System DVD Backup:

This feature allows you to make a backup copy of the support DVD.

4. Follow the onscreen instructions to complete the recovery process.



Visit the ASUS website at [www.asus.com](http://www.asus.com) for updated drivers and utilities.

## Using the Recovery DVD (on selected models)



---

Prepare 1~3 blank writable DVDs as instructed to create the Recovery DVD.

---



---

Remove the external hard disk drive before performing system recovery on your Desktop PC. According to Microsoft, you may lose important data because of setting up Windows on the wrong disk drive or formatting the incorrect drive partition.

---

### To use the Recovery DVD:

1. Insert the Recovery DVD into the optical drive. Your Desktop PC needs to be powered ON.
2. Restart the Desktop PC and press <F8> on bootup and select the optical drive (may be labeled as "CD/DVD") and press <Enter> to boot from the Recovery DVD.
3. Select OK to start to restore the image.
4. Select OK to confirm the system recovery.



---

Restoring will overwrite your hard drive. Ensure to back up all your important data before the system recovery.

---

5. Follow the onscreen instructions to complete the recovery process.



---

DO NOT remove the Recovery disc, unless instructed to do so, during the recovery process or else your partitions will be unusable.

---



---

Visit the ASUS website at [www.asus.com](http://www.asus.com) for updated drivers and utilities.

---

# Chapter 7

## Troubleshooting

### Troubleshooting

This chapter presents some problems you might encounter and the possible solutions.

#### ? *My computer cannot be powered on and the power LED on the front panel does not light up*

- Check if your computer is properly connected.
- Check if the wall outlet is functioning.
- Check if the Power Supply Unit is switched on. Refer to the section **Turning your computer ON/OFF** in Chapter 1.

#### ? *My computer hangs.*

- Do the following to close the programs that are not responding:
  1. Simultaneously press <Alt> + <Ctrl> + <Delete> keys on the keyboard, then click **Start Task Manager**.
  2. Click **Applications** tab.
  3. Select the program that is not responding, then click **End Task**.
- If the keyboard is not responding. Press and hold the Power button on the top of your chassis until the computer shuts down. Then press the Power button to turn it on.

#### ? *I cannot connect to a wireless network using the ASUS WLAN Card (on selected models only)?*

- Ensure that you enter the correct network security key for the wireless network you want to connect to.
- Connect the external antennas (optional) to the antenna connectors on the ASUS WLAN Card and place the antennas on the top of your computer chassis for the best wireless performance.

#### ? *The arrow keys on the number key pad are not working.*

Check if the Number Lock LED is off. When the Number Lock LED is on, the keys on the number key pad are used to input numbers only. Press the Number Lock key to turn the LED off if you want to use the arrow keys on the number key pad.

### ? *No display on the monitor.*

- Check if the monitor is powered on.
- Ensure that your monitor is properly connected to the video output port on your computer.
- If your computer comes with a discrete graphics card, ensure that you connect your monitor to a video output port on the discrete graphics card.
- Check if any of the pins on the monitor video connector is bent. If you discover bent pins, replace the monitor video connector cable.
- Check if your monitor is plugged to a power source properly.
- Refer to the documentation that came with your monitor for more troubleshooting information.

### ? *When using multiple monitors, only one monitor has display.*

- Ensure that the both monitors are powered on.
- During POST, only the monitor connected to the VGA port has display. The dual display function works only under Windows.
- When a graphics card is installed on your computer, ensure that you connect the monitors to the output port on the graphics card.
- Check if the multiple displays settings are correct. Refer to section **Connecting multiple external displays** in Chapter 3 for details.

### ? *My computer cannot detect my USB storage device.*

- The first time you connect your USB storage device to your computer, Windows automatically installs a driver for it. Wait for a while and go to My Computer to check if the USB storage device is detected.
- Connect your USB storage device to another computer to test if the USB storage device is broken or malfunctions.

### ? *I want to restore or undo changes to my computer's system settings without affecting my personal files or data.*





The Windows® System Restore feature allows you to restore or undo changes to your computer's system settings without affecting your personal data such as documents or photos. For more details, refer to the section **Restoring your system** in Chapter 2.



### ? *The picture on the HDTV is distorted.*

- It is caused by the different resolutions of your monitor and your HDTV. Adjust the screen resolution to fit your HDTV. To change the screen resolution:
  1. Do any of the following to open the **Screen Resolution** setting screen:
    - Click  > **Control Panel** > **Appearance and Personalization** > **Display** > **Change display settings**.
    - Right click anywhere on your Windows desktop. When the pop-up menu appears, click **Personalize** > **Display** > **Change display settings**.
  2. Adjust the resolution. Refer to the documentation came with your HDTV for the resolution.
  3. Click **Apply** or **OK**. Then click **Keep Changes** on the confirmation message.



### ? *My speakers produce no sound.*

- Ensure that you connect your speakers to the Line out port (lime) on the front panel or the rear panel.
- Check if your speak is connected to a electrical source and turned on.
- Adjust your speakers' volume.
- Ensure that your computer's system sounds are not Muted.
  - If it is muted, the volume icon is displayed as . To enable the system sounds, click  from the Windows notification area, then click .
  - If it is not muted, click  and drag the slider to adjust the volume.
- Connect your speakers to another computer to test if the speakers arer working properly.

### ? *The DVD drive cannot read a disc.*

- Check if the disc is placed with the label side facing up.
- Check if the disc is centered in the tray, especially for the discs with non-standard size or shape.
- Check if the disc is scratched or damaged.

### ? *The DVD drive eject button is not respond.*

1. Click  > **Computer**.
2. Right-click  , then click **Eject** from the menu.

## Power

Problem	Possible Cause	Action
No power (The power indicator is off)	Incorrect power voltage	<ul style="list-style-type: none"> <li>• Set your computer's power voltage switch to your area's power requirements.</li> <li>• Adjust the voltage settings. Ensure that the power cord is unplugged from the power outlet.</li> </ul>
	Your computer is not turned on.	Press the power key on the front panel to ensure that your computer is turned on.
	Your computer's power cord is not properly connected.	<ul style="list-style-type: none"> <li>• Ensure that the power cord is properly connected.</li> <li>• Use other compatible power cord.</li> </ul>
	PSU (Power supply unit) problems	Try installing another PSU on your computer.

## Display

Problem	Possible Cause	Action
No display output after turning the computer on (Black screen)	The signal cable is not connected to the correct VGA port on your computer.	<ul style="list-style-type: none"> <li>• Connect the signal cable to the correct display port (onboard VGA or discrete VGA port).</li> <li>• If you are using a discrete VGA card, connect the signal cable to the discrete VGA port.</li> </ul>
	Signal cable problems	Try connecting to another monitor.

## LAN

Problem	Possible Cause	Action
Cannot access the Internet	The LAN cable is not connected.	Connect the LAN cable to your computer.
	LAN cable problems	Ensure the LAN LED is on. If not, try another LAN cable. If it still does not work, contact the ASUS service center.
	Your computer is not properly connected to a router or hub.	Ensure that your computer is properly connected to a router or hub.
	Network settings	Contact your Internet Service Provider (ISP) for the correct LAN settings.
	Problems caused by the anti-virus software	Close the anti-virus software.
	Driver problems	Reinstall the LAN driver

## Audio

Problem	Possible Cause	Action
No Audio	Speaker or headphone is connected to the wrong port.	<ul style="list-style-type: none"> <li>Refer to your computer's user manual for the correct port.</li> <li>Disconnect and reconnect the speaker to your computer.</li> </ul>
	Speaker or headphone does not work.	Try using another speaker or headphone.
	The front and back audio ports do not work.	Try both the front and back audio ports. If one port failed, check if the port is set to multi-channel.
	Driver problems	Reinstall the audio driver

## System

Problem	Possible Cause	Action
System speed is too slow	Too many programs are running.	Close some of the programs.
	Computer virus attack	<ul style="list-style-type: none"> <li>• Use an anti-virus software to scan for viruses and repair your computer.</li> <li>• Reinstall the operating system.</li> </ul>
The system often hangs or freezes.	Hard disk drive failure	<ul style="list-style-type: none"> <li>• Send the damaged hard disk drive to ASUS Service Center for servicing.</li> <li>• Replace with a new hard disk drive.</li> </ul>
	Memory module problems	<ul style="list-style-type: none"> <li>• Replace with compatible memory modules.</li> <li>• Remove the extra memory modules that you have installed, then try again.</li> </ul>
	There is not enough air ventilation for your computer.	Move your computer to an area with better air flow.
	Incompatible softwares are installed.	Reinstall the OS and reinstall compatible softwares.

## CPU

Problem	Possible Cause	Action
Too noisy right after turning on the computer.	Your computer is booting up.	It is normal. The fan runs on its full speed when the computer is powering on. The fan slows down after entering the OS.
	The BIOS settings have been changed.	Restore the BIOS to its default settings.
	Old BIOS version	Update the BIOS to the latest version. Visit the ASUS Support site at <a href="http://support.asus.com">http://support.asus.com</a> to download the latest BIOS versions.
Computer is too noisy when in use.	The CPU fan has been replaced.	Ensure that you are using a compatible or ASUS-recommended CPU fan.
	There is not enough air ventilation for the computer.	Ensure that your computer is working in an area with good air flow.
	The system temperature is too high.	<ul style="list-style-type: none"> <li>• Update the BIOS.</li> <li>• If you know how to reinstall the motherboard, try to clean the inner space of the chassis.</li> </ul>



If the problem still persists, refer to your Desktop PC's warranty card and contact the ASUS Service Center. Visit the ASUS Support site at <http://support.asus.com> for the service center information.

## ASUS contact information

### ASUSTeK COMPUTER INC.

Address 15 Li-Te Road, Peitou, Taipei, Taiwan 11259  
Telephone +886-2-2894-3447  
Fax +886-2-2890-7798  
E-mail info@asus.com.tw  
Web site www.asus.com.tw

#### *Technical Support*

Telephone +86-21-38429911  
Online support support.asus.com

### ASUS COMPUTER INTERNATIONAL (America)

Address 800 Corporate Way, Fremont, CA 94539, USA  
Telephone +1-510-739-3777  
Fax +1-510-608-4555  
Web site usa.asus.com

#### *Technical Support*

Telephone +1-812-282-2787  
Support fax +1-812-284-0883  
Online support support.asus.com

### ASUS COMPUTER GmbH (Germany and Austria)

Address Harkort Str. 21-23, D-40880 Ratingen, Germany  
Fax +49-2102-959911  
Web site www.asus.de  
Online contact www.asus.de/sales

#### *Technical Support*

Telephone (Component) +49-1805-010923\*  
Telephone (System/Notebook/Eee/LCD) +49-1805-010920\*  
Support Fax +49-2102-9599-11  
Online support support.asus.com

\* EUR 0.14/minute from a German fixed landline; EUR 0.42/minute from a mobile phone.

<b>Manufacturer:</b>	ASUSTeK Computer Inc.
<b>Address:</b>	No.150, LI-TE RD., PEITOU, TAIPEI 112, TAIWAN
<b>Authorised representative in Europe:</b>	ASUS Computer GmbH
<b>Address:</b>	HARKORT STR. 21-23, 40880 RATINGEN, GERMANY



# ASUS Essentio Desktop PC CP6230 Manuale Utente

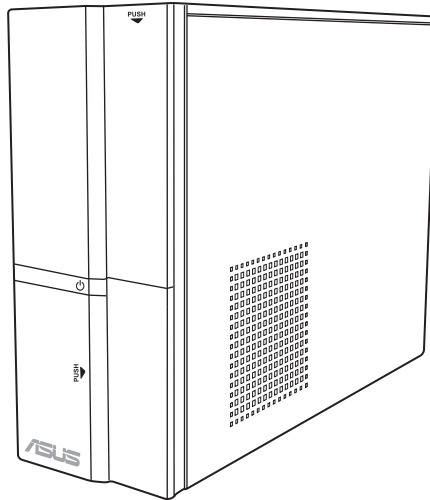

I6373

Prima Edizione

Giugno 2011

**Copyright © 2011 ASUSTeK Computer Inc. Tutti i Diritti Riservati.**

Alcuna parte di questo manuale, compresi i prodotti e i software in esso descritti, può essere riprodotta, trasmessa, trascritta, archiviata in un sistema di recupero o tradotta in alcuna lingua, in alcuna forma e in alcun modo, fatta eccezione per la documentazione conservata dall' acquirente a scopi di backup, senza l'espressa autorizzazione scritta di ASUSTeK COMPUTER INC. ("ASUS").

L'assistenza o la garanzia del prodotto non sarà valida nei seguenti casi: (1) il prodotto è stato riparato, modificato o alterato, salvo che tale riparazione, modifica o alterazione non sia autorizzata per iscritto da ASUS; o (2) il numero di serie del prodotto manchi o sia stato reso illeggibile.

ASUS FORNISCE QUESTO MANUALE "COSI' COM'E' ", SENZA GARANZIA DI ALCUN TIPO, ESPLICITA O IMPLICITA, INCLUDENDO SENZA LIMITAZIONE LE GARANZIE O CONDIZIONI IMPLICITE DI COMMERCIALIZZABILITA' O IDONEITA' A UN PARTICOLARE SCOPO. IN NESSUN CASO ASUS, I SUOI DIRIGENTI, FUNZIONARI, IMPIEGATI O DISTRIBUTORI SONO RESPONSABILI PER QUALSIASI DANNO INDIRECTO, PARTICOLARE, ACCIDENTALE O CONSEGUENTE (COMPRESI DANNI DERIVANTI DA PERDITA DI PROFITTO, PERDITA DI CONTRATTI, PERDITA D'USO O DI DATI, INTERRUZIONE DELL' ATTIVITA' E SIMILI), ANCHE SE ASUS E' STATA AVVISATA DELLA POSSIBILITA' CHE TALI DANNI SI POSSANO VERIFICARE IN SEGUITO A QUALSIASI DIFETTO O ERRORE NEL PRESENTE MANUALE O NEL PRODOTTO .

LE SPECIFICHE E LE INFORMAZIONI CONTENUTE IN QUESTO MANUALE SONO FORNITE A SOLO USO INFORMATIVO E SONO SOGGETTE A CAMBIAMENTI IN QUALSIASI MOMENTO, SENZA PREAVVISO, E NON POSSONO ESSERE INTERPRETATE COME UN IMPEGNO DA PARTE DI ASUS. ASUS NON SI ASSUME ALCUNA RESPONSABILITA' E NON SI FA CARICO DI NESSUN ERRORE O INESATTEZZA CHE POSSA COMPARIRE IN QUESTO MANUALE, COMPRESI I PRODOTTI E I SOFTWARE CONTENUTI AL SUO INTERNO.

I prodotti e nomi delle aziende che compaiono in questo manuale possono o meno essere marchi registrati o diritti d'autore delle rispettive aziende, e sono usati solo a scopo identificativo o illustrativo a beneficio dell'utente, senza alcuna intenzione di violazione dei diritti di alcuno.



## Condizioni e Limiti di Copertura della Garanzia sul Prodotto

Le condizioni di garanzia variano a seconda del tipo di prodotto e sono specificatamente indicate nel Certificato di Garanzia allegato, cui si fa espresso rinvio.

Inoltre la presente garanzia non è valida in caso di danni o difetti dovuti ai seguenti fattori: (a) uso non idoneo, funzionamento o manutenzione improprio, incluso senza limitazioni l'utilizzo del prodotto con una finalità diversa da quella conforme alle istruzioni di ASUSTeK COMPUTER INC. in merito all'idoneità di utilizzo e alla manutenzione; (b) installazione o utilizzo del prodotto in modo non conforme agli standard tecnici o di sicurezza vigenti nell' Area Economica Europea e in Svizzera; (c) collegamento a rete di alimentazione con tensione non corretta; (d) utilizzo del prodotto con accessori di terzi, prodotti o dispositivi ausiliari o periferiche; (e) tentativo di riparazione effettuato da una qualunque terza parte diversa dai centri di assistenza ASUSTeK COMPUTER INC. autorizzati; (f) incidenti, fulmini, acqua, incendio o qualsiasi altra causa il cui controllo non dipende da ASUSTeK COMPUTER INC.; abuso, negligenza o uso commerciale.

La presente Garanzia non è valida per l'assistenza tecnica o il supporto per l' utilizzo del prodotto, compreso l'utilizzo dell' hardware o del software. L'assistenza e il supporto disponibili (se previsti), nonché le spese e gli altri termini relativi all' assistenza e al supporto (se previsti) verranno specificati nella documentazione destinata al cliente fornita a corredo con il Prodotto.

E' responsabilità dell'utente, prima ancora di richiedere l'assistenza, effettuare il backup dei contenuti presenti sul Prodotto, inclusi i dati archiviati o il software installato nel prodotto. ASUSTeK COMPUTER INC. non è in alcun modo responsabile per qualsiasi danno, perdita di programmi, dati o altre informazioni archiviate su qualsiasi supporto o parte del prodotto per il quale viene richiesta l'assistenza; ASUSTeK COMPUTER INC. non è in alcun modo responsabile delle conseguenze di tali danni o perdite, incluse quelle di attività, in caso di malfunzionamento di sistema, errori di programmi o perdita di dati.

E' responsabilità dell'utente, prima ancora di richiedere l'assistenza, eliminare eventuali funzioni, componenti, opzioni, modifiche e allegati non coperti dalla presente Garanzia, prima di far pervenire il prodotto a un centro servizi ASUSTeK COMPUTER INC. ASUSTeK COMPUTER INC. non è in alcun modo responsabile di qualsiasi perdita o danno ai componenti sopra descritti.

ASUSTeK COMPUTER INC. non è in alcun modo responsabile di eliminazioni, modifiche o alterazioni ai contenuti presenti sul Prodotto compresi eventuali dati o applicazioni prodottesi durante le procedure di riparazione del Prodotto stesso. Il Prodotto verrà restituito all'utente con la configurazione originale di vendita, in base alle disponibilità di software a magazzino.

## Licenza Software

I prodotti ASUS possono essere corredati da software, secondo la tipologia del prodotto. Il software, abbinati ai prodotti, sono in versione "OEM": Il software OEM viene concesso in licenza all'utente finale, come parte integrante del prodotto; ciò significa che non può essere trasferito ad altri sistemi hardware e che, in caso di rottura, di furto o in ogni altra situazione che lo renda inutilizzabile, anche la possibilità di utilizzare il prodotto OEM viene compromessa.

Chiunque acquisti, unitamente al prodotto, un software OEM, è tenuto ad osservare i termini e le condizioni del contratto di licenza tra il proprietario del software e l'utente finale, denominato "EULA" (End User Licence Agreement), visualizzato a video, durante la fase di installazione del software stesso. Si avvisa che l'accettazione, da parte dell'utente, delle condizioni dell'EULA, ha luogo al momento dell'installazione del software stesso.

# Sommario

Comunicazioni .....	73
Informazioni sulla sicurezza.....	75
Simboli convenzionali utilizzati nella guida.....	76
Approfondimenti.....	76
Contenuto della confezione .....	77

## Capitolo 1: Informazioni preliminari

Benvenuti!.....	79
Descrizione del computer .....	79
Installazione del computer.....	83
Come accendere e spegnere il computer.....	86

## Capitolo 2: Utilizzo di Windows® 7

Inizializzazione.....	87
Desktop di Windows® 7.....	88
Gestione di file e cartelle .....	90
Ripristino del sistema.....	92
Protezione del computer.....	93
Supporto Windows® .....	94

## Capitolo 3: Connessione di dispositivi al computer

Connessione di un dispositivo di archiviazione USB.....	95
Connessione di microfono e altoparlanti.....	96
Connessioni multischermo.....	99
Connessione di uno schermo ad alta definizione .....	101

## Capitolo 4: Utilizzo del computer

Posizione corretta durante l'uso del Desktop PC .....	103
Lettore di schede di memoria .....	104
Unità ottica.....	105
Tastiera multimediale (su modelli selezionati) .....	106

## Capitolo 5: Modalità di connessione a Internet

Connessione via cavo.....	109
Connessione wireless (su modelli selezionati) .....	111

# Sommario

## Capitolo 6: Descrizione delle Utilità

ASUS AI Suite II.....	115
ASUS AI Manager.....	121
Nero 9 .....	124
Ripristino del sistema.....	125

## Capitolo 7: Analisi e risoluzione dei problemi

Analisi e risoluzione dei problemi .....	127
Contatti ASUS.....	134

## Comunicazioni

### Servizio di Ritiro e Riciclaggio ASUS

Il programma di ritiro e riciclaggio dei prodotti ASUS deriva dall'impegno aziendale a raggiungere i più elevati standard di protezione ambientale. ASUS crede infatti di poter fornire soluzioni in grado di riciclare in modo responsabile non soltanto i prodotti, le batterie e gli altri componenti elettronici, ma anche i materiali utilizzati per l'imballaggio. Per informazioni dettagliate sulle modalità di riciclaggio nei vari paesi, visitare la pagina: <http://csr.asus.com/english/Takeback.htm>

### REACH

Nel rispetto del regolamento REACH (Registration, Evaluation, Authorisation and Restriction of Chemicals), le sostanze chimiche contenute nei prodotti ASUS sono state pubblicate nel sito web ASUS REACH, al seguente indirizzo: <http://csr.asus.com/english/REACH.htm>

### Dichiarazione FCC (Federal Communications Commission)

Questo apparecchio rispetta i requisiti indicati nel regolamento FCC - Parte 15. Il funzionamento è soggetto alle seguenti due condizioni:

- Questo apparecchio non causa interferenze dannose;
- Questo apparecchio accetta qualsiasi interferenza ricevuta, comprese quelle che potrebbero causare un comportamento indesiderato.

I collaudi cui è stato sottoposto questo apparecchio ne dimostrano la conformità ai limiti stabiliti per i dispositivi digitali di Classe B, come indicato dalla parte 15 delle Norme FCC. Questi limiti sono stati definiti per offrire una ragionevole protezione contro interferenze dannose quando l'apparecchio viene usato in ambienti residenziali. Questo apparecchio genera, usa e può emettere energia in radiofrequenza e, se non viene installato e utilizzato come indicato dal manuale d'uso, può provocare interferenze dannose alle comunicazioni radio. Non è tuttavia possibile garantire che non si verifichino interferenze in casi particolari. Se questo apparecchio causa interferenze dannose alla ricezione di programmi radiofonici e televisivi, fatto verificabile spegnendo e riaccendendo l'apparecchio stesso, si consiglia l'utente di provare a correggere l'interferenza in uno o più dei modi seguenti:

- Riorientare o riposizionare l'antenna di ricezione.
- Allontanare l'apparecchio dal ricevitore.
- Collegare l'apparecchio ad una diversa presa di corrente in modo che apparecchio e ricevitore si trovino su circuiti diversi.
- Consultare il rivenditore o un tecnico radio/TV qualificato per assistenza.



---

Per garantire la conformità con le norme FCC, per la connessione del monitor con la scheda grafica, è necessario utilizzare cavi schermati. Qualunque variazione o modifica, non espressamente approvata dalla parte responsabile della conformità del prodotto, potrebbe annullare l'autorizzazione dell'utente all'utilizzo di questo dispositivo.

---

## Avvertenza sull'esposizione a radiofrequenza

Questo apparecchio deve essere installato e funzionare nel rispetto delle istruzioni e l'antenna, utilizzata come trasmettente, deve essere installata ad una distanza minima di 20 cm dal corpo e non essere collocata o funzionare insieme ad altre antenne o trasmettitori. Per garantire il rispetto delle norme sull'esposizione a radiofrequenza, è necessario fornire all'installatore e all'utente finale le istruzioni per l'installazione dell'antenna e per il funzionamento del trasmettitore.

## Dichiarazione del Ministero delle Comunicazioni Canadese

Questo apparecchio digitale non supera i limiti di Classe B, per le emissioni di disturbi radio per apparecchiature digitali, stabiliti nel regolamento sulle interferenze radio del ministero delle comunicazioni canadese.

Questo apparecchio digitale di classe B è conforme alle normative canadesi ICES-003.

## Nota sul Prodotto di Macrovision Corporation

Questo prodotto contiene tecnologia protetta dai diritti d'autore, grazie ai diritti di alcuni brevetti degli U.S.A. ed altri diritti di proprietà in possesso di Macrovision Corporation e di altri proprietari di diritti. L'utilizzo di questa tecnologia protetta dai diritti d'autore deve essere autorizzato da Macrovision Corporation ed è consentito solamente per uso personale ed altri usi limitati **a meno che non si disponga dell'autorizzazione di Macrovision Corporation**. Manomissione e smontaggio sono proibiti.

### *Avvertenza Batteria Ioni-Litio*

**ATTENZIONE:** Pericolo di esplosione se la batteria è sostituita in modo non corretto. Sostituire solo con un tipo uguale o equivalente consigliato dal produttore. Eliminare le batterie utilizzate come da istruzioni del fabbricante..

## Informazioni sulla sicurezza

---



Prima di effettuare la pulizia disconnettere tutte le periferiche e il cavo di alimentazione. Utilizzare una spugna pulita o un panno antistatico, bagnato con una soluzione composta da un detergente non abrasivo e alcune gocce di acqua tiepida; quindi asciugare con un panno asciutto.

---

- **NON** collocare il prodotto su piani di lavoro non lisci o instabili. Contattare l'assistenza in caso di danni alla custodia.
- **NON** tenere il dispositivo in ambienti non puliti o polverosi. **NON** utilizzarlo in caso di fuga di gas.
- **NON** collocare o rovesciare oggetti sulla superficie del Desktop PC e non conficcarvi alcun oggetto estraneo.
- **NON** esporre il dispositivo a forti campi magnetici o elettrici.
- **NON** utilizzare il dispositivo vicino a liquidi e **NON** esporlo a pioggia e umidità. **NON** utilizzare il modem durante i temporali.
- Avviso di sicurezza della batteria: **NON** gettare la batteria nel fuoco. **NON** creare corto circuiti fra i contatti. **NON** disassemblare la batteria.
- Utilizzare il prodotto in ambienti a temperatura compresa fra 0°C (32°F) e 35°C (95°F).
- **NON** coprire i fori per la ventilazione del Desktop PC per evitare il surriscaldamento del sistema.
- **NON** utilizzare cavi di alimentazione, accessori o periferiche malfunzionanti o difettose.
- Per evitare il pericolo di scosse elettriche, prima di spostare il sistema, disconnettere il cavo di alimentazione dalla presa elettrica.
- Prima di utilizzare un adattatore o un cavo di estensione, rivolgersi a personale qualificato per l'assistenza, poichè questo tipo di dispositivi potrebbe interrompere il circuito di messa a terra.
- Assicurarsi che l'unità di alimentazione sia impostata sul corretto voltaggio. In caso di incertezze sul voltaggio della presa elettrica da utilizzare, contattare la società di fornitura di energia elettrica.
- In caso di guasto all'unità di alimentazione, non effettuare la riparazione da sè, ma rivolgersi ad un tecnico qualificato o al rivenditore.

## Simboli convenzionali utilizzati nella guida

Per garantire la corretta esecuzione di determinate operazioni, ricordare la seguente simbologia, ricorrente nel manuale:



**PERICOLO/AVVERTENZA:** Informazioni importanti per un utilizzo sicuro del dispositivo.



**ATTENZIONE:** Informazioni su azioni da evitare per prevenire danni ai componenti.



**IMPORTANTE:** Istruzioni da seguire **OBBLIGATORIAMENTE** per portare a termine un'operazione.



**NOTA:** Suggerimenti e informazioni aggiuntive per il completamento di un'operazione.

## Approfondimenti

Per approfondimenti e aggiornamenti sui prodotti e software ASUS, consultare le seguenti fonti di informazione:

### Sito internet ASUS









Il sito internet ASUS fornisce informazioni aggiornate su hardware e software dei prodotti ASUS. Consultare il sito ASUS all'indirizzo: [www.asus.com](http://www.asus.com).

### Supporto Tecnico ASUS

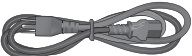
Visitare il sito ASUS <http://support.asus.com/contact> per sapere come contattare il servizio di assistenza tecnica ASUS.



## Contenuto della confezione

		
ASUS Essentio Desktop PC	Tastiera x1	Mouse x1
		
Cavo di alimentazione x1	DVD di Supporto (opzionale)	DVD di Ripristino (opzionale)
		
DVD con Software di Masterizzazione Nero 9 x1 (Opzionale)	Guida all'installazione x1	Garanzia x1



- In caso di articoli danneggiati o mancanti, contattare il rivenditore.
- Le illustrazioni degli articoli sono puramente indicative. Le specifiche del prodotto potrebbero variare in base al modello.



# Capitolo 1

## Informazioni preliminari

### Benvenuti!

Grazie per aver acquistato ASUS Essentio CP6230 Desktop PC!

ASUS Essentio CP6230 Desktop PC offre prestazioni d'avanguardia, straordinaria affidabilità e utilità a misura di utente, racchiuse in un modello dal design moderno e funzionale.



Prima di installare ASUS Desktop PC, leggere il contenuto della Garanzia ASUS.

### Descrizione del computer



Le illustrazioni sono puramente indicative. La posizione delle porte e la colorazione del telaio variano in base al modello.

### Pannello frontale

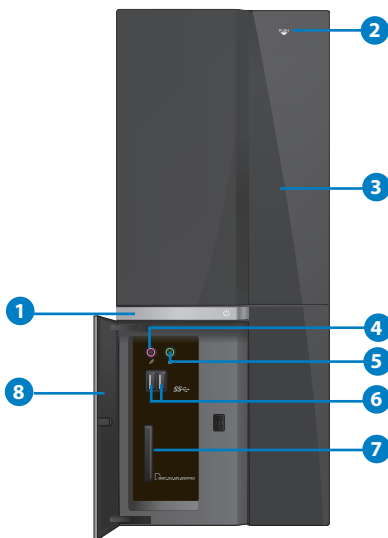

1. **Pulsante di accensione.** Pulsante per accendere il computer.
2. **Pulsante di espulsione dell'unità ottica.** Pulsante per espellere il vassoio dell'unità ottica.
3. **Vano unità ottica.** Vano contenente un'unità ottica.
4. **Porta microfono (rosa).** Porta per la connessione del microfono.
5. **Porta cuffie (lime).** Porta per la connessione di cuffie o altoparlanti.
6. **Porte USB 3.0.** Le porte USB 3.0 (Universal Serial Bus 3.0) permettono di collegare dispositivi USB 3.0, come mouse, stampanti, scanner, fotocamere e PDA.



- NON collegare alcuna tastiera o mouse alle porte USB 3.0 durante l'installazione del sistema operativo Windows®.
- A causa delle limitazioni del controller USB 3.0, i dispositivi USB 3.0 possono essere utilizzati soltanto in ambiente Windows®, dopo l'installazione del driver USB 3.0.
- I dispositivi USB 3.0 possono essere utilizzati unicamente per archiviazione dati.
- Per ottimizzare le prestazioni, collegare i dispositivi USB 3.0 alle porte USB 3.0.

7. **Slot per schede MultiMediaCard / Secure Digital™ / Memory Stick™ / Memory Stick Pro™.** Slot per l'inserimento di schede MultiMediaCard / Secure Digital™ / Memory Stick™ / Memory Stick Pro™.
8. **Copertura porte I/O frontali.**

## Pannello posteriore

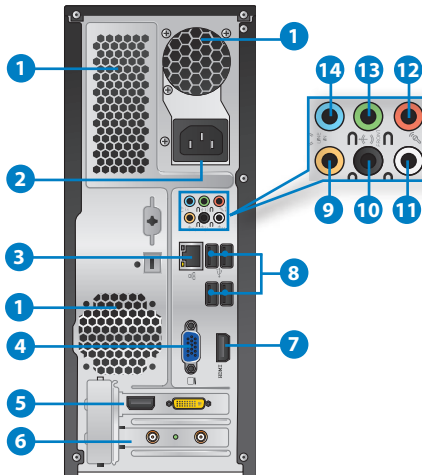

1. **Fori di aerazione.** Consentono la ventilazione del sistema.



NON ostruire i fori di aerazione del telaio e fornire sempre un'adeguata ventilazione al sistema.

2. **Connettore di alimentazione.** Connettore per l'inserimento del cavo di alimentazione.
3. **Porta LAN (RJ-45).** Porta per la connessione Gigabit alla rete locale LAN tramite un hub di rete.

#### Descrizione LED della porta LAN

LED Attività/connesione		LED velocità	
Stato	Descrizione	Stato	Descrizione
SPENTO	Non connesso	SPENTO	Connessione a 10Mbps
ARANCIONE	Connesso	ARANCIONE	Connessione a 100Mbps
LAMPEGG.	Attività dati	VERDE	Connessione a 1Gbps

LED ATT/  
CONN.    LED  
          VELOC.



Porta LAN

4. **Porta VGA.** Porta per la connessione di dispositivi compatibili VGA, quali monitor VGA.
5. **Scheda grafica ASUS (su modelli selezionati).** Le uscite video su questa scheda grafica ASUS opzionale potrebbero variare in base al modello.
6. **Staffa per slot di espansione.** Durante l'installazione di una scheda di espansione, rimuovere la staffa dello slot di espansione.
7. **Porta HDMI.** Porta per l'inserimento di un connettore HDMI (High-Definition Multimedia Interface), compatibile con HDCP, permette di riprodurre HD DVD, Blu-ray e altro contenuto protetto.
8. **Porte USB 2.0.** Le porte USB 2.0 (Universal Serial Bus 2.0) permettono di collegare dispositivi USB 2.0, come mouse, stampanti, scanner, fotocamere e PDA.
9. **Porta Centrale/Subwoofer (arancione).** Porta per la connessione degli altoparlanti centrale/subwoofer.
10. **Uscita altoparlanti posteriori (nero).** Porta per la connessione di altoparlanti posteriori in una configurazione audio a 4, 6 e 8 canali.
11. **Uscita altoparlanti laterali (grigio).** Porta per la connessione di altoparlanti laterali in una configurazione audio a 8 canali.
12. **Porta microfono (rosa).** Porta per la connessione del microfono.
13. **Porta Line Out (lime).** Porta per la connessione di cuffie o altoparlante. In una configurazione audio a 4, 6 o 8 canali, la funzione di questa porta diventa quella di uscita altoparlanti frontali.
14. **Porta Line In (blu chiaro).** Porta per la connessione di un registratore, lettore di CD e DVD e di altre sorgenti audio.



Consultare la sottostante tabella della configurazione audio per conoscere la funzione delle porte audio in una configurazione a 2, 4, 6 oppure 8 canali.

### Configurazione audio 2, 4, 6 o 8 canali

Porta	Cuffie 2-canali	4-canali	6-canali	8-canali
Blu chiaro	Line In	Line In	Line In	Line In
Lime	Line Out	Uscita altoparlanti frontali	Uscita altoparlanti frontali	Uscita altoparlanti frontali
Rosa	Mic In	Mic In	Mic In	Mic In
Arancione	–	–	Centrale/Subwoofer	Centrale/Subwoofer
Nero	–	Uscita altoparlanti posteriori	Uscita altoparlanti posteriori	Uscita altoparlanti posteriori
Grigio	–	–	–	Uscita altoparlanti frontali

# Installazione del computer

Questa sezione guida nella connessione dei principali dispositivi hardware, come un monitor esterno, una tastiera, un mouse e il cavo di alimentazione al computer.

## Connessione di un monitor esterno

### Utilizzo della scheda grafica ASUS (su modelli selezionati)

Collegare il monitor all'uscita video della scheda grafica ASUS.

#### Per collegare un monitor esterno mediante la scheda grafica ASUS:

1. Collegare un monitor all'uscita video sulla scheda grafica ASUS.
2. Collegare il monitor alla sorgente di alimentazione.



Le uscite video della scheda grafica ASUS potrebbero variare in base al modello.

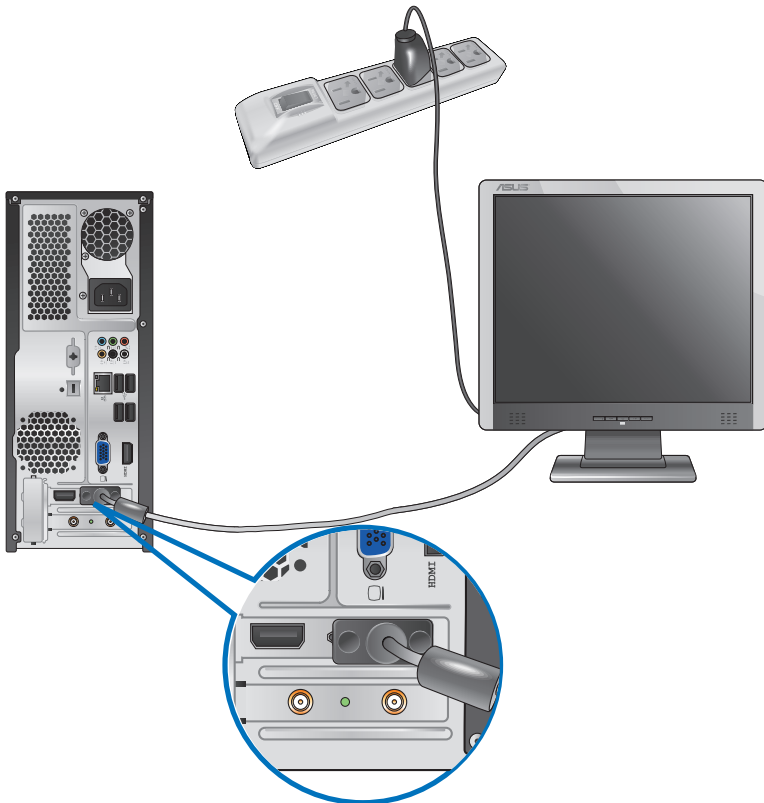

## Utilizzo delle uscite video sulla scheda madre

Collegare il monitor all'uscita video sulla scheda madre.

### Per collegare un monitor esterno tramite le uscite video sulla scheda madre:

1. Collegare un monitor VGA alla porta VGA o un monitor DVI-D alla porta DVI-D oppure un monitor HDMI alla porta HDMI sul pannello posteriore del computer.
2. Collegare il monitor ad una sorgente di alimentazione.

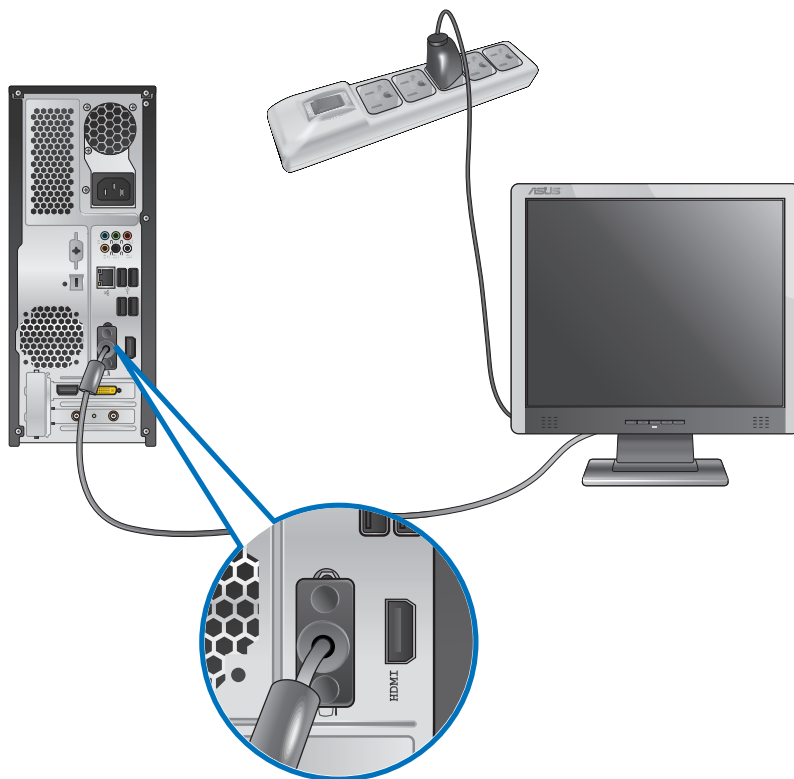

- Se il computer è provvisto di una scheda grafica ASUS, la scheda grafica è impostata nel BIOS come dispositivo di visualizzazione primario. Pertanto, collegare il monitor all'uscita video sulla scheda grafica.
- Per i dettagli sulle modalità di connessione di più di un monitor esterno al computer, consultare **Connessione multischermo** nel capitolo 3.



## Connessione di una tastiera e di un mouse USB

Collegare una tastiera e un mouse USB alle porte USB sul pannello posteriore del computer.



Italiano

## Connessione del cavo di alimentazione

Collegare un'estremità del cavo di alimentazione al connettore dell'alimentazione sul pannello posteriore del computer e l'altra estremità ad una sorgente di alimentazione.

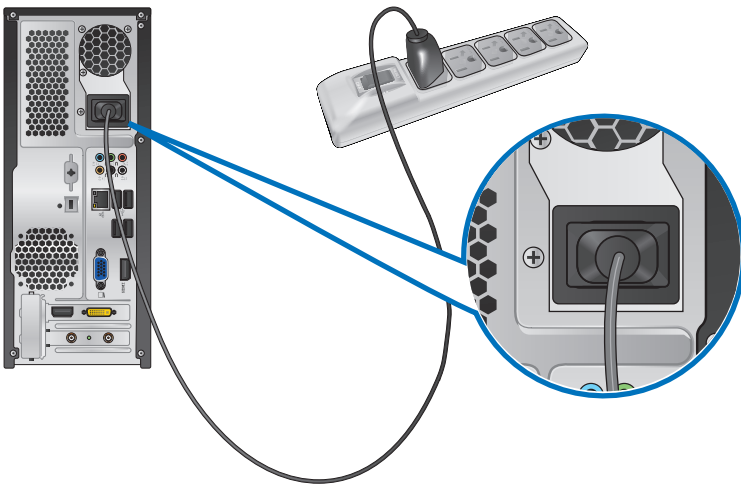

## Come accendere e spegnere il computer

Questa sezione indica come accendere/spegnere il computer.

### Come accendere il computer

**Per accendere il computer:**

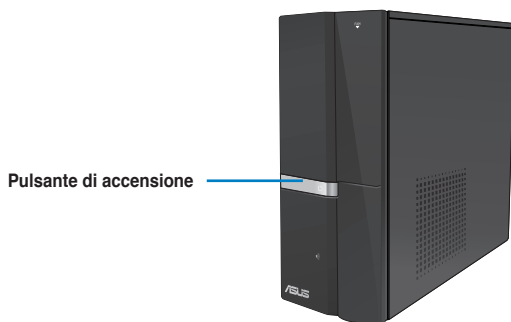

1. Accendere il monitor.
2. Premere il pulsante di accensione sul computer.



3. Attendere il termine del caricamento automatico del sistema.

### Come spegnere il computer

**Per spegnere il computer:**

1. Chiudere tutte le applicazioni in esecuzione.
2. Cliccare  sul desktop di Windows®.
3. Cliccare  per arrestare il sistema.

# Capitolo 2

## Utilizzo di Windows® 7

### Inizializzazione

Quando si avvia il computer per la prima volta, appare una serie di schermate che guidano nella configurazione delle impostazioni di base del sistema operativo Windows® 7.

**Quando si avvia il computer per la prima volta, procedere come di seguito:**

1. Accendere il computer. Attendere alcuni minuti, sino a quando non copiare la schermata **Set Up Windows**.
2. Dall'elenco a discesa, selezionare la lingua e cliccare **Next**.
3. Dagli elenchi a discesa, selezionare **Country or region, Time and currency e Keyboard layout**. Cliccare **Next**.
4. Immettere un nome distintivo come **user name** e **computer name**. Cliccare **Next**.
5. Inserire le informazioni necessarie per impostare la password, quindi cliccare **Next**. E' inoltre possibile cliccare **Next** per ignorare questo passaggio, senza inserire alcuna informazione.



Se si desidera impostare una password in seguito, consultare il paragrafo **Impostazioni account utente e password** in questo capitolo.

6. Leggere attentamente i termini e le condizioni del contratto di licenza. Selezionare **I accept the license terms** e cliccare **Next**.
7. Selezionare **Use recommended settings** oppure **Install important updates only** per configurare le impostazioni del protezione del computer. Per ignorare questo passaggio, selezionare **Ask me later**.
8. Controllare le impostazioni di data e ora, quindi cliccare **Next**. Il sistema carica le nuove impostazioni e inizia il riavvio. E' ora possibile utilizzare il computer.

# Desktop di Windows® 7



Per ulteriori informazioni su Windows® 7, cliccare sull'icona Start  > Help and Support.

## Menu Start

Il menu Start consente di accedere ai programmi, alle utilità e ad altri elementi installati nel computer e, tramite la funzione **Help and Support**, fornisce informazioni su Windows 7.

### Avvio di programmi e applicazioni dal menu Start

Per avviare programmi e applicazioni dal menu Start:

1. Dalla barra delle applicazioni di Windows®, cliccare sull'icona Start .
2. Dal menu Start, selezionare l'elemento da avviare.



E' possibile aggiungere i programmi da visualizzare sempre sul menu Start. Per approfondimenti, consultare la sezione **Aggiunta di programmi sul menu Start o sulla barra delle applicazioni** di questo capitolo.

### Utilizzo di Getting Started

La voce **Getting Started** del menu Start contiene informazioni su alcune operazioni di base, come personalizzare Windows®, aggiungere nuovi utenti e trasferire file, che facilitano la familiarizzazione con il sistema operativo Windows® 7.

Per utilizzare **Getting Started**:

1. Dalla barra delle applicazioni di Windows®, cliccare sull'icona Start  per avviare il menu Start.
2. Selezionare **Getting Started**. Appare l'elenco delle applicazioni disponibili.
3. Selezionare l'applicazione da avviare.

### Barra delle applicazioni

La barra delle applicazioni consente di avviare e gestire programmi o altri elementi installati nel computer.

### Avvio di un programma dalla barra delle applicazioni

Per avviare un programma dalla barra delle applicazioni:

- Dalla barra delle applicazioni di Windows®, cliccare sull'icona del programma da avviare. Cliccare un'altra volta per nascondere il programma.



E' possibile aggiungere i programmi da visualizzare sempre sul menu Start. Per approfondimenti, consultare la sezione **Aggiunta di programmi sul menu Start o sulla barra delle applicazioni** di questo capitolo.

## Aggiunta di elementi alle jumplist

Cliccando su un'icona nella barra delle applicazioni, si apre una jumplist, che consente di accedere immediatamente ai collegamenti dei programmi e degli elementi elencati. E' possibile aggiungere nuovi elementi, come i siti preferiti, le cartelle o i dischi visitati più di frequente o i file multimediali recenti.

### Per aggiungere un elemento ad una jumplist:

1. Dalla barra delle applicazioni, cliccare su un'icona.
2. Dalla jumplist corrispondente, cliccare sull'elemento da aggiungere, quindi selezionare **Pin to this list**.

### Rimozione di elementi da una jumplist

#### Per rimuovere un elemento da una jumplist:

1. Dalla barra delle applicazioni, cliccare su un'icona.
2. Dalla jumplist corrispondente, cliccare sull'elemento da rimuovere dalla jumplist e selezionare **Unpin from this list**.

## Aggiunta di programmi sul menu Start o sulla barra delle applicazioni

### Per aggiungere programmi sul menu Start o sulla barra delle applicazioni:

1. Dalla barra delle applicazioni di Windows®, cliccare sull'icona Start  per avviare il menu Start.
2. Cliccare sull'elemento da aggiungere al menu Start o alla barra delle applicazioni.
3. Selezionare **Pin to Taskbar** oppure **Pin to Start menu**.





---

E' anche possibile cliccare sull'icona di un programma in esecuzione sulla barra delle applicazioni e selezionare **Pin this program to taskbar**.

---

## Rimozione di programmi dal menu Start

### Per rimuovere un programma dal menu Start:

1. Dalla barra delle applicazioni di Windows®, cliccare sull'icona Start  per avviare il menu corrispondente.
2. Dal menu Start, cliccare sul programma da rimuovere, quindi selezionare **Remove from this list**.



## Rimozione di programmi dalla barra delle applicazioni

### Per rimuovere un programma dalla barra delle applicazioni:

1. Dalla barra delle applicazioni, cliccare sul programma da rimuovere dalla barra delle applicazioni, quindi selezionare **Unpin this program from taskbar**.

## Utilizzo dell'area di notifica

L'area di notifica è pre-impostata per visualizzare le seguenti icone:

	<b>Notifica di Action Center</b> Cliccare su questa icona per visualizzare tutti i messaggi di notifica/avvisi e avviare icon Windows® Action Center.
	<b>Connessione di rete</b> Questa connessione visualizza lo stato della connessione e l'intensità del segnale di una connessione di rete via cavo o senza fili.
	<b>Volume</b> Cliccare su questa icona per regolare il volume.

### Visualizzazione di un messaggio di notifica

Per visualizzare un messaggio di notifica:

- Cliccare sull'icona di Notifica , quindi cliccare sul messaggio da aprire.



Per approfondimenti, consultare la sezione su **Windows® Action Center** in questo capitolo.

### Personalizzazione di icone e notifiche

E' possibile scegliere di visualizzare o nascondere le icone e i messaggi di notifica sulla barra delle applicazioni o in area di notifica.

Per personalizzare icone e notifiche:

1. Dall'area di notifica, cliccare sull'icona con la freccia .
2. Cliccare **Customize**.
3. Dall'elenco a discesa, selezionare le funzioni delle icone o degli elementi da personalizzare.

## Gestione di file e cartelle

### Gestione di file e cartelle con Windows® Explorer

Windows® Explorer permette di visualizzare, gestire ed organizzare file e cartelle.

#### Avvio di Windows® Explorer

Per avviare Windows Explorer:

1. Dalla barra delle applicazioni di Windows®, cliccare sull'icona Start  per avviare il corrispondente menu.
2. Cliccare **Computer** per avviare Windows Explorer.

## Esplorazione di file e cartelle

### Per esplorare file e cartelle:

1. Avviare Windows Explorer.
2. Dal pannello di navigazione o di visualizzazione, cercare una cartella.
3. Dalla barra di navigazione, cliccare sulla freccia per visualizzare il contenuto di un disco o di una cartella.

## Personalizzazione della visualizzazione di file e cartelle

### Per personalizzare la visualizzazione di file e cartelle:

1. Avviare Windows Explorer.
2. Dal pannello di navigazione, selezionare dove salvare i dati.
3. Dalla barra degli strumenti, cliccare sull'icona Visualizza .
4. Dal menu Visualizza, spostare il cursore per selezionare la modalità di visualizzazione di file e cartelle.



---

In alternativa, cliccare su un punto qualunque del pannello di visualizzazione, cliccare **View** e selezionare il tipo di visualizzazione.

---

## Disposizione file

### Per disporre i file:

1. Avviare Windows Explorer.
2. Dal campo **Arrange by**, cliccare per visualizzare l'elenco a discesa.
3. Selezionare la modalità preferita.

## Ordine dei file

### Per ordinare i file:

1. Avviare Windows Explorer.
2. Cliccare su un punto qualunque del pannello di visualizzazione.
3. Dal menu che appare, selezionare **Sort by**, quindi scegliere la modalità preferita.

## Raggruppamento file

### Per raggruppare i file:

1. Avviare Windows Explorer.
2. Cliccare su un punto qualunque del pannello di visualizzazione.
3. Dal menu che appare, selezionare **Group by**, quindi scegliere la modalità preferita.

## Aggiunta di una nuova cartella

### Per aggiungere una cartella:

1. Avviare Windows Explorer.
2. Dalla barra degli strumenti, cliccare **New folder**.
3. Inserire il nome della nuova cartella.



---

In alternativa, cliccare su un punto qualunque del pannello di visualizzazione, quindi selezionare **New > Folder**.

---

## Backup di file

### Impostazioni di backup

#### Per configurare le impostazioni di backup:

1. Cliccare  > **All Programs > Maintenance > Backup and Restore**.
2. Cliccare **Set up backup**. Premere **Next**
3. Selezionare la destinazione dei file di backup. Premere **Next**.
4. Selezionare **Let Windows choose (recommended)** oppure **Let me choose as your backup mode**.



---

Con la selezione di **Let Windows choose**, Windows non esegue il backup di programmi, file in formato FAT, file del cestino o di file temporanei di dimensioni pari o superiori a 1GB.

---

5. Seguire le istruzioni sullo schermo per completare il processo.

## Ripristino del sistema

La funzione Windows® System Restore crea un punto di ripristino dove salvare le impostazioni del sistema del computer in una certa data e ora e permette di ripristinare o annullare le modifiche alle impostazioni del sistema, lasciando inalterati i dati personali.

### Per ripristinare il sistema:

1. Chiudere tutte le applicazioni in esecuzione.
2. Cliccare  > **All Programs > Accessories > System Tools > System Restore**.
3. Seguire le istruzioni sullo schermo per completare il processo.



## Protezione del computer

### Windows® 7 Action Center

Windows® 7 Action Center fornisce messaggi di notifica, informazioni sulla sicurezza, sulla manutenzione del sistema e l'opzione di risoluzione automatica di alcuni dei problemi più comuni del computer.



I messaggi di notifica possono essere personalizzati. Per approfondimenti, consultare il paragrafo precedente **Personalizzazione di icone e notifiche** di questo capitolo.

### Avvio di Windows® 7 Action Center

**Per avviare Windows® 7 Action Center:**

1. Per avviare Windows 7 Action Center, cliccare sull'icona di Notifica , quindi selezionare **Open Action Center**.
2. Da Windows 7 Action Center, selezionare l'operazione da eseguire.

### Windows® Update

Windows Update permette di controllare e installare gli aggiornamenti più recenti per aumentare la protezione e le prestazioni del computer.

### Avvio di Windows® Update

**Per avviare Windows® Update:**

1. Dalla barra delle applicazioni di Windows®, cliccare sull'icona Start  per aprire il menu corrispondente.
2. Selezionare **All Programs > Windows Update**.
3. Dalla schermata Windows Update, selezionare l'operazione da eseguire.

## Impostazioni account utente e password

E' possibile creare account utente e password per gli utenti del computer.

### Impostazione di un account utente

**Per impostare un account utente:**

1. Dalla barra delle applicazioni di Windows®, cliccare  > **Getting Started > Add new users**.
2. Selezionare **Manage another account**.
3. Selezionare **Create a new account**.
4. Digitare il nome del nuovo utente.
5. Selezionare **Standard user** oppure **Administrator** come tipo di utente.
6. Al termine, cliccare **Create Account**.

## Impostazioni password

### Per impostare una password utente:

1. Selezionare l'utente per cui impostare la password.
2. Selezionare **Create a password**.
3. Digitare e confermare la nuova password. Inserire il suggerimento per la password.
4. Al termine, cliccare **Create password**.

## Attivazione del software anti-virus

Trend Micro Internet Security è un software di terze parti, preinstallato nel computer, per proteggerlo dagli attacchi dei virus. Dopo un periodo di prova, della durata di 60 giorni, dalla data di attivazione, il software deve essere acquistato separatamente.

### Per attivare Trend Micro Internet Security:

1. Eseguire l'applicazione Trend Micro Internet Security.
2. Leggere attentamente i termini e le condizioni di licenza. Cliccare **Agree & Activate**.
3. Inserire l'indirizzo di posta elettronica e selezionare la locazione. Cliccare **Next**.
4. Per completare l'attivazione, cliccare **Finish**.

## Supporto Windows®

Windows® Help and Support fornisce informazioni e spiegazioni utili nell'utilizzo delle applicazioni nella piattaforma di Windows® 7.

Per avviare Windows® Help and Support, cliccare  > **Help and Support**.



---

Per ricevere il supporto Windows® online, assicurarsi di essere collegati a Internet.

---

# Capitolo 3

## Connessione di dispositivi al computer

### Connessione di un dispositivo di archiviazione USB

Sia nel pannello frontale che in quello posteriore, questo desktop PC è dotato di porte USB 2.0/1.1 per la connessione di dispositivi USB, come i dispositivi di archiviazione.

**Per connettere un dispositivo di archiviazione USB:**

- Procedere come indicato dalle figure sottostanti.

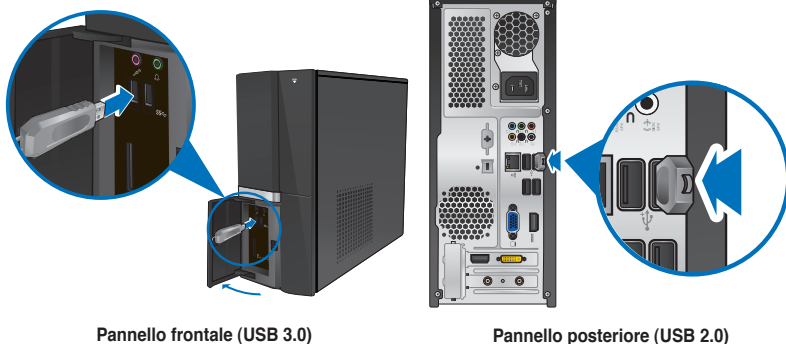

**Per rimuovere un dispositivo di archiviazione USB:**

1. Cliccare  dall'area di notifica di Windows nel computer, quindi cliccare **Eject USB FlashDisk**.
2. Quando appare il messaggio **Safe to Remove Hardware**, rimuovere il dispositivo USB dal computer.



**NON** rimuovere un dispositivo di archiviazione USB durante il trasferimento dati, altrimenti potrebbe causare la perdita dei dati o un danno al dispositivo.

## Connessione di microfono e altoparlanti

Questo desktop PC è dotato di porte per il microfono e gli altoparlanti, sia nel pannello frontale che nel pannello posteriore. Le porte audio I/O, situate nel pannello posteriore, consentono di collegare gli altoparlanti stereo a 2, 4, 6 e 8-canali.

### Connessione di cuffie e microfono

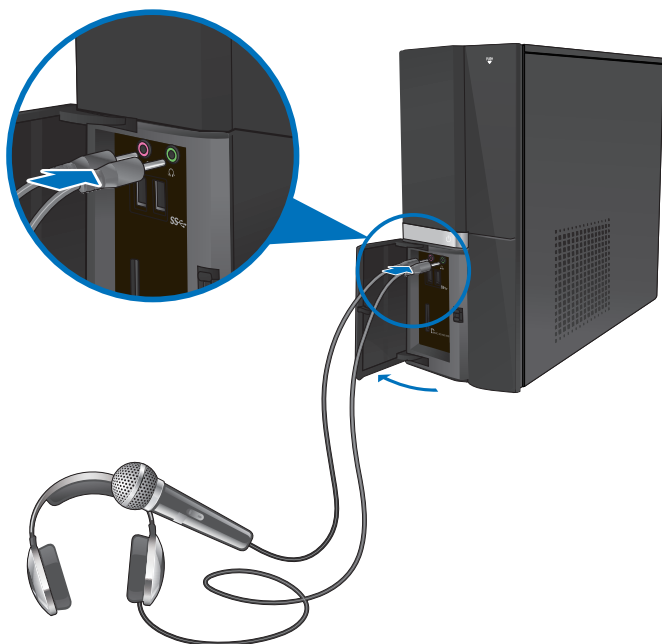

### Connessione altoparlanti a 2 canali

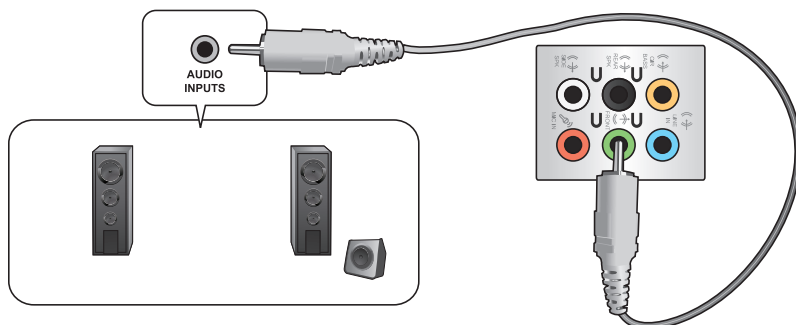

## Connessione altoparlanti a 4 canali

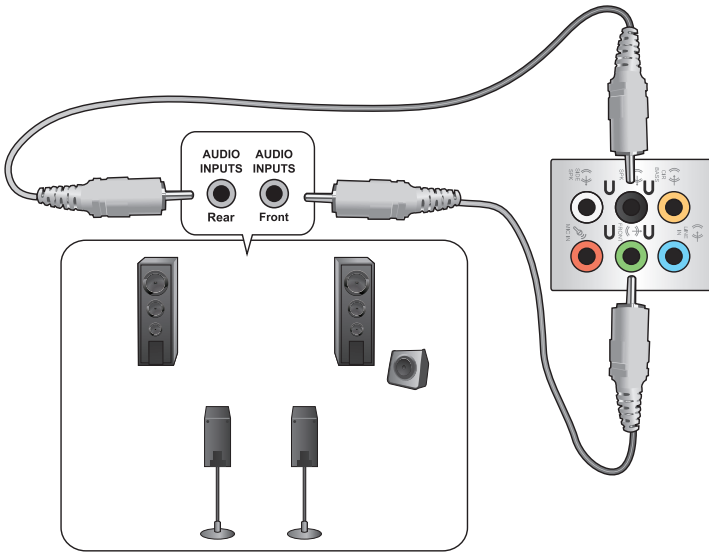

## Connessione altoparlanti a 6 canali

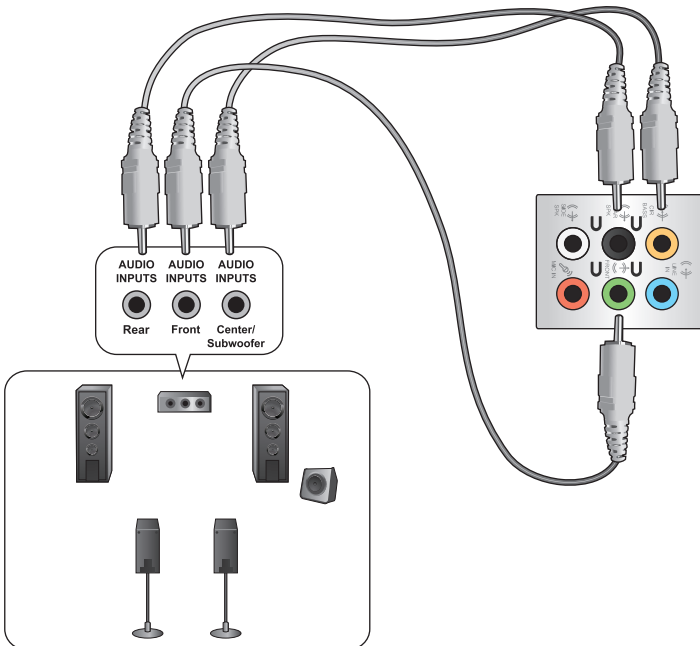

## Connessione altoparlanti a 8 canali

Italiano

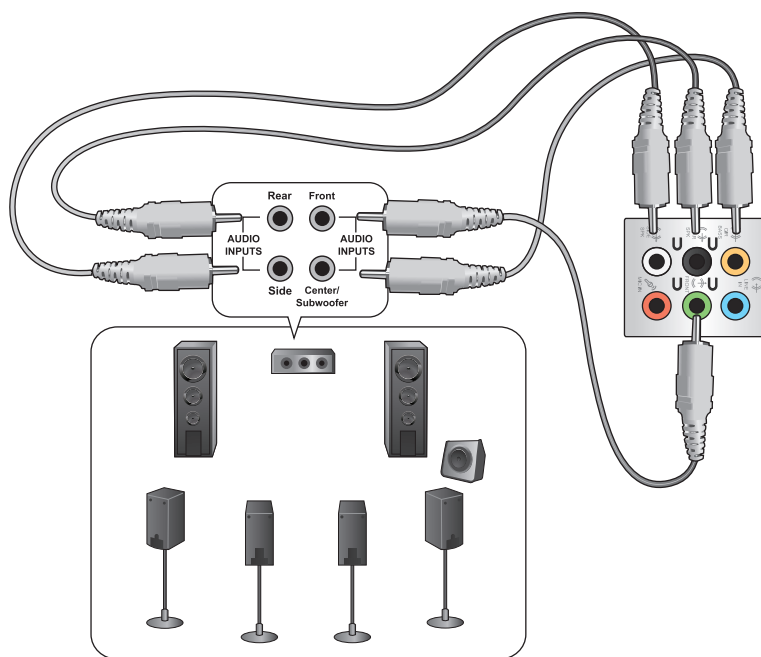

## Connessioni multischermo

Il desktop PC può essere dotato di porte VGA, HDMI oppure DVI, che consentono di realizzare connessioni multischermo.



---

Quando nel computer è installata una scheda grafica, collegare i monitor alle uscite della scheda grafica.

---

## Impostazioni multischermo

Durante l'impiego di più monitor, è possibile impostare le modalità di visualizzazione. Il monitor aggiuntivo può essere utilizzato per duplicare l'immagine dello schermo principale o come estensione del desktop di Windows.

### Per impostare la configurazione multischermo:

1. Spegner il computer.
2. Collegare i due monitor al computer e i cavi di alimentazione ai monitor. Consultare la sezione **Installazione del computer** del capitolo 1 per informazioni dettagliate sulle modalità di connessione di un monitor al computer.

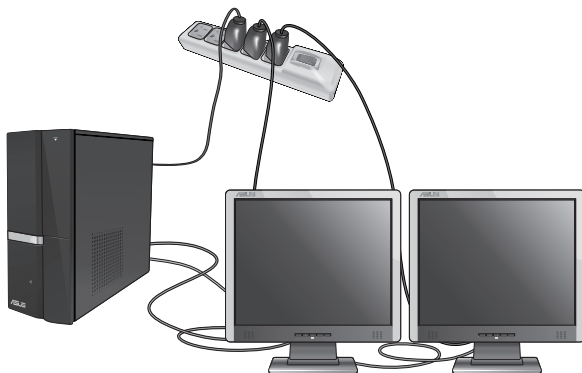

---

Con determinate schede grafiche, soltanto il monitor impostato come schermo primario visualizza l'immagine in fase di POST. La funzione doppio schermo è operativa soltanto con Windows.

---

3. Accendere il computer.
4. Per visualizzare la schermata per le impostazioni **Screen Resolution**, procedere in uno dei seguenti modi:
  - Cliccare  > **Control Panel > Appearance and Personalization > Display > Change display settings.**
  - Cliccare su un punto qualunque del desktop di Windows. All'apparire del menu a comparsa, cliccare **Personalize > Display > Change display settings.**
5. Selezionare la modalità di visualizzazione dall'elenco a discesa **Multiple displays:**
  - **Duplicate these displays:** Selezionare questa opzione per impiegare un monitor aggiuntivo come duplicato dello schermo principale.
  - **Extend these displays:** Selezionare questa opzione per impiegare un monitor aggiuntivo come estensione dello schermo principale, per aumentare lo spazio del desktop.
  - **Show desktop only on 1 / 2:** Selezionare questa opzione per visualizzare il desktop soltanto sul monitor 1 o sul monitor 2.
  - **Remove this display:** Selezionare questa opzione per rimuovere il monitor selezionato.

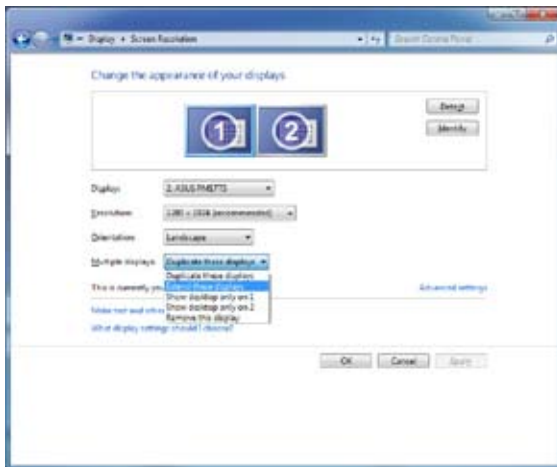

6. Cliccare **Apply** oppure **OK**, quindi premere **Keep Changes** al messaggio di conferma.

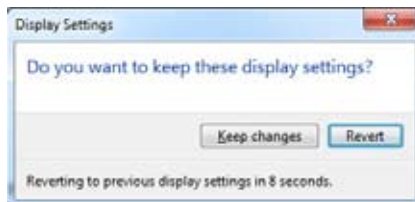



## Connessione di uno schermo ad alta definizione

Collegare uno schermo ad alta definizione (HDTV) alla porta HDMI del computer.



- Per collegare l'HDTV al computer, è necessario un cavo HDMI (da acquistare separatamente).
- Per prestazioni ottimali, assicurarsi che il cavo HDMI sia di lunghezza inferiore ai 15 metri.





# Capitolo 4

## Utilizzo del computer

### Posizione corretta durante l'uso del Desktop PC

Durante l'utilizzo del Desktop PC, mantenere la posizione corretta è necessario per prevenire stiramenti a polsi, mani e altre articolazioni o muscoli. Questa sezione offre alcuni accorgimenti per evitare tali disturbi fisici con il Desktop PC.



#### Per mantenere la posizione corretta:

- Sistemare la sedia del computer in modo tale da assicurarsi che i gomiti siano alla medesima altezza o ad altezza leggermente superiore rispetto alla tastiera per consentire una comoda digitazione.
- Regolare l'altezza della sedia in modo tale da assicurarsi che le ginocchia siano in posizione leggermente superiore rispetto ai fianchi, per poter meglio rilassare le gambe. Se necessario, utilizzare un appoggiatesta per alzare il livello delle ginocchia.
- Regolare lo schienale della sedia in modo che la base della spina dorsale sia saldamente appoggiata e leggermente inclinata indietro.
- Stare seduti in posizione eretta con le ginocchia, i gomiti e i fianchi in posizione ortogonale rispetto al PC.
- Porre il monitor direttamente davanti all'utente, e regolare la parte superiore del monitor all'altezza dello sguardo, in modo che gli occhi siano rivolti leggermente verso il basso.
- Tenere il mouse vicino alla tastiera, e, se necessario, utilizzare un appoggiatesta di supporto per ridurre la pressione sui polsi in fase di digitazione.
- Utilizzare il Desktop PC in una zona ben illuminata e tenerlo lontano da sorgenti di luce abbagliante, come le finestre o la luce diretta del sole.
- Effettuare regolarmente delle pause di breve durata durante l'uso del Desktop PC.

## Lettores di schede di memoria

Le fotocamere digitali e altri dispositivi digitali per l'acquisizione di immagini utilizzano schede di memoria per salvare file multimediali o immagini di natura digitale. Il lettore di schede di memoria, integrato nel dispositivo e situato sul pannello frontale del sistema, consente di leggere e scrivere dati su differenti tipi di schede di memoria.

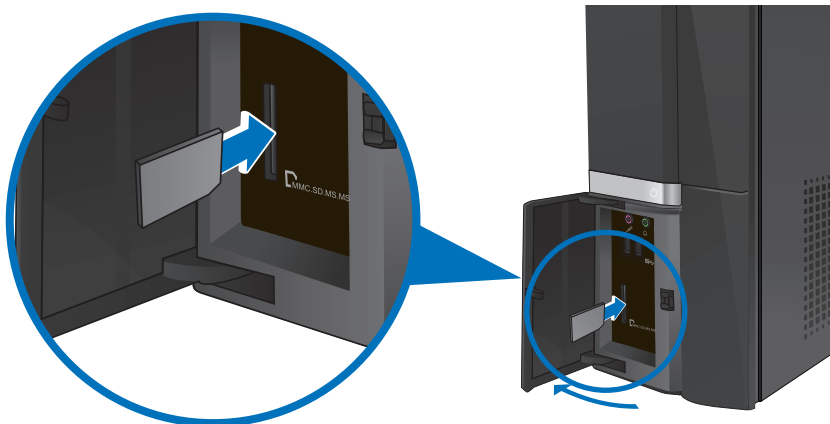

### Per utilizzare una scheda di memoria:

1. Premere **PUSH** per aprire la copertura delle porte frontali I/O.
2. Inserire la scheda di memoria nell'apposito slot.



- Una scheda di memoria può essere inserita in una sola direzione. **NON** forzare una scheda di memoria nello slot per non danneggiarla.
- E' possibile inserire i supporti in uno o più slot per schede di memoria ed utilizzarli in modo indipendente. Inserire una sola scheda di memoria per slot alla volta.

3. Selezionare un programma di accesso ai file dalla finestra AutoPlay.



- Se nel computer **NON** è attivata la funzione AutoPlay, cliccare sul pulsante **Start** di Windows® 7 sulla barra delle applicazioni, selezionare **Risorse del Computer**, quindi fare doppio clic sull'icona della scheda di memoria per accedere ai dati al suo interno.
- L'icona del disco di ciascuno slot di schede è visualizzata sulla schermata **Risorse del Computer**.
- La spia LED del lettore di schede di memoria si illumina e lampeggia durante la lettura o la scrittura dati sulla scheda di memoria.

4. Al termine, cliccare sull'icona del disco della scheda di memoria sulla schermata **Risorse del Computer**, cliccare **Rimuovi** e rimuovere la scheda.



Mai rimuovere una scheda di memoria durante o immediatamente dopo la lettura, la copia, la formattazione o l'eliminazione di dati sulla scheda, altrimenti o potrebbe verificarsi una perdita dei dati.



Prima di rimuovere una scheda di memoria, utilizzare la funzione di rimozione sicura dell'hardware e del supporto, situata nell'area di notifica di Windows, così da prevenire la perdita dei dati.

## Unità ottica

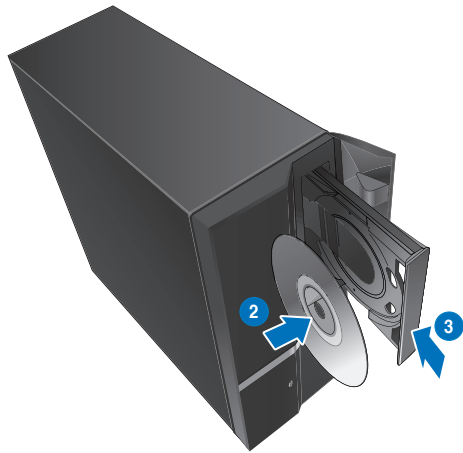

### Inserimento di un disco ottico

#### Per inserire un disco ottico:

1. Mentre il sistema è acceso, aprire il vassoio premendo il pulsante **PUSH**.
2. Inserire il disco nell'unità ottica con il lato dell'etichetta rivolto verso l'alto.
3. Spingere e chiudere il vassoio.
4. Per accedere ai file, selezionare un programma dalla finestra AutoPlay.



Se nel computer NON è attivata la funzione AutoPlay, cliccare sul pulsante **Start** di Windows® 7 sulla barra delle applicazioni, selezionare **Risorse del Computer**, quindi fare doppio clic sull'icona CD/DVD per accedere ai dati al suo interno.

### Rimozione di un disco ottico

#### Per rimuovere un disco ottico:

1. Quando il sistema è acceso, espellere il vassoio in uno dei seguenti modi:
  - Premere il pulsante **PUSH**, situato sulla copertura del vano dell'unità ottica.
  - Cliccare sull'icona del disco CD/DVD sulla schermata **Risorse del Computer**, quindi cliccare **Rimuovi**.
2. Rimuovere il disco dal vassoio.





## Tastiera multimediale (su modelli selezionati)



La tastiera varia in base al modello. Le illustrazioni riportate nel manuale sono puramente indicative.

### Tastiera ASUS PRIMAX PR1101U



Tasto	Descrizione
1. 	Attiva/disattiva l'audio.
2. 	Riduce il volume del sistema.
3. 	Aumenta il volume del sistema.
4. 	Attivazione della modalità sospensione. Premere un tasto qualunque per riattivare il computer e ripristinare lo stato operativo precedente.



I tasti funzione speciali funzionano soltanto con i sistemi operativi Windows® XP / Vista / Windows® 7.

## Tastiera ASUS SK-2045



Italiano

Tasto	Descrizione	Tasto	Descrizione
1.	Avvia i gadget di Windows®.	12.	Premere <Fn + F7> per avviare Microsoft® MSN o per collegarsi alla pagina di download di MSN.
2.	Attiva Windows® Flip 3D.	13.	Premere <Fn + F8> per aprire la schermata di Windows® Search.
3.	Riduce la dimensione delle immagini in Windows® Photo Viewer.	14.	Premere <Fn + F9> per avviare o sospendere Windows® Media Player.
4.	Ingrandisce le immagini in Windows® Photo Viewer.	15.	Premere <Fn + F10> per interrompere l'esecuzione di Windows® Media Player.
5.	Funziona con i tasti F1~F12.	16.	Premere <Fn + F11> per passare alla traccia precedente in Windows® Media Player.
6.	Premere <Fn + F1> per avviare Microsoft® Word.	17.	Premere <Fn + F12> per passare alla traccia successiva Windows® Media Player.
7.	Premere <Fn + F2> per avviare Microsoft® Excel.	18.	Riduce il volume del sistema.
8.	Premere <Fn + F3> per avviare Microsoft® PowerPoint.	19.	Aumenta il volume del sistema.
9.	Premere <Fn + F4> per avviare Microsoft® Internet Explorer.	20.	Attiva/disattiva l'audio.
10.	Premere <Fn + F5> per avviare Microsoft® Outlook.	21.	Avvia Windows® Media Player.
11.	Premere <Fn + F6> per avviare la cartella Preferiti in Windows® Internet Explorer.	22.	Avvia Windows® Media Center.



I tasti funzione speciali funzionano soltanto con i sistemi operativi Windows® Vista / Windows® 7.





# Capitolo 5

## Modalità di connessione a Internet

### Connessione via cavo

Utilizzare un cavo RJ-45 per collegare il computer ad un modem via cavo/DSL o alla rete locale (LAN).

### Connessione tramite modem via cavo / DSL

Per la connessione via modem via cavo / DSL:

1. Installare il modem via cavo / DSL.



Consultare la documentazione fornita con il modem.

2. Collegare un'estremità di un cavo RJ-45 alla porta LAN (RJ-45) sul pannello posteriore del computer e l'altra estremità a un modem via cavo/DSL.

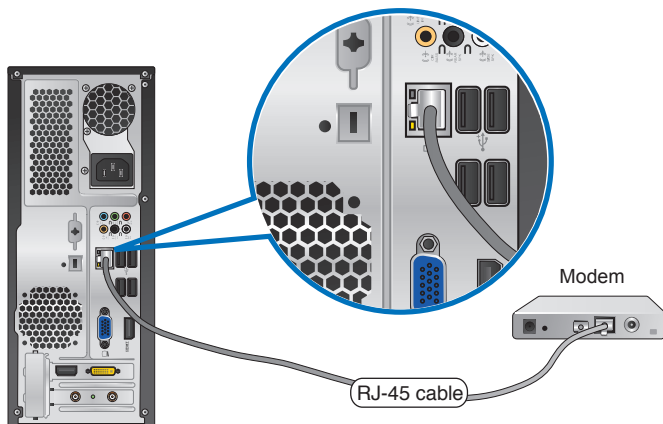

3. Accendere il modem via cavo/DSL e il computer.
4. Configurare le impostazioni di connessione a internet.



Per ulteriori informazioni o assistenza nella connessione a internet, contattare il fornitore del servizio (ISP).

## Connessione tramite la rete locale (LAN)

### Per la connessione LAN:

1. Collegare un'estremità di un cavo RJ-45 alla porta LAN (RJ-45) sul pannello posteriore del computer e l'altra estremità alla presa LAN.

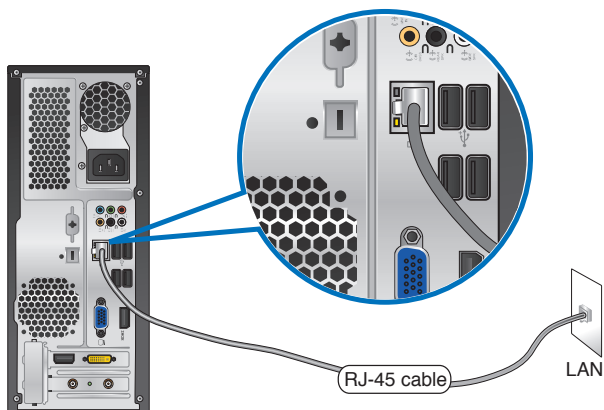

2. Accendere il computer.
3. Configurare le impostazioni di connessione a internet.



---

Contattare l'amministratore di rete per ulteriori informazioni o per assistenza nell'installazione della connessione a internet.

---

## Connessione wireless (su modelli selezionati)

Collegare il computer a Internet via connessione wireless.



Per stabilire una connessione wireless, è necessario un punto di accesso wireless (AP).

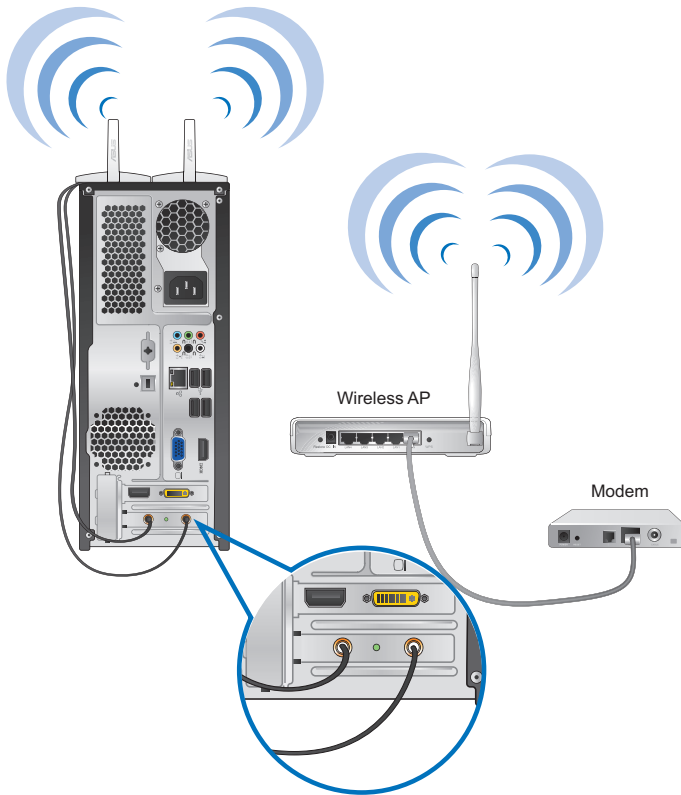

Italiano



- Per aumentare la copertura e la sensibilità del segnale radio wireless, collegare le antenne esterne ai rispettivi connettori sulla scheda WLAN ASUS.
- Per ottimizzare le prestazioni wireless, collocare le antenne sulla parte superiore del computer.
- Le antenne esterne sono opzionali.

**Per la connessione con una rete wireless:**

1. Cliccare sull'icona di rete  in area di notifica per visualizzare le reti wireless disponibili.



2. Selezionare la rete wireless a cui conettersi, quindi cliccare **Connect**.

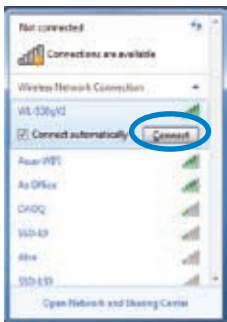

3. Potrebbe essere necessario digitare la chiave di protezione di rete per la sicurezza della rete, quindi cliccare **OK**.

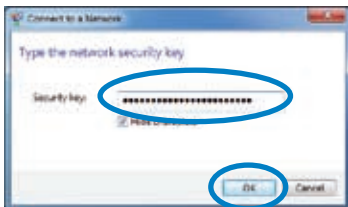

4. Attendere che il computer stabilisca la connessione di rete wireless.



5. La connessione wireless è stata stabilita. E' visualizzato lo stato della connessione e l'icona di rete .





# Capitolo 6

## Descrizione delle Utilità



Il DVD di Supporto e il DVD di Ripristino potrebbero non essere compresi nella confezione. Utilizzare la funzione della partizione di ripristino per creare il DVD di Supporto e il DVD di Ripristino. Per approfondimenti, consultare la sezione **Ripristino del Sistema** in questo capitolo.

### ASUS AI Suite II

ASUS AI Suite II è un'interfaccia "all-in-one", che integra numerose utilità ASUS e consente di avviare ed eseguire tali utilità nello stesso tempo.

#### Installazione di AI Suite II

##### Per installare AI Suite II:

1. Inserire il DVD di supporto nell'unità ottica. Se nel computer è attivata la funzione di esecuzione automatica, appare la scheda per l'installazione dei driver.
2. Cliccare sulla scheda **Utilities**, quindi selezionare **ASUS AI Suite II**.
3. Seguire le istruzioni sullo schermo per completare l'installazione.

#### AI Suite II

AI Suite II si avvia automaticamente, quando si accede ad un sistema operativo Windows® e, in area di notifica, appare l'icona corrispondente. Cliccare sull'icona per aprire la barra del menu principale di AI Suite II.

Premere sui vari pulsanti per selezionare ed avviare un'utilità, monitorare il sistema, aggiornare il BIOS di una scheda madre, visualizzare le informazioni del sistema e personalizzare le impostazioni AI Suite II.

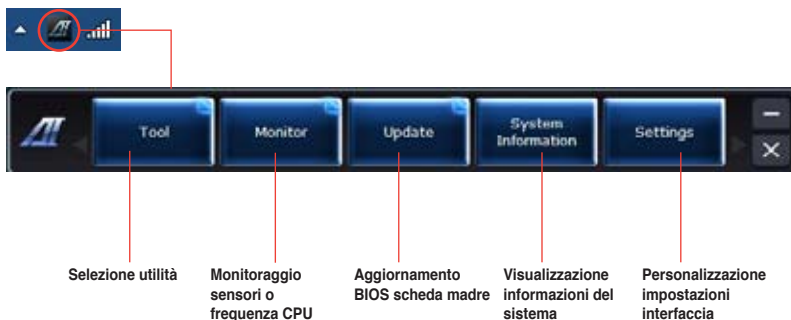

## Strumenti (Tool)

Questa sezione illustra le caratteristiche di EPU, Probe II e Sensor Recorder.

### EPU

EPU è un'applicazione che consente di risparmiare energia, soddisfacendo le diverse necessità di elaborazione, tramite la selezione della modalità operativa più idonea. In modalità automatica, il sistema cambia automaticamente modalità, in base allo stato del momento. Ciascuna modalità può essere personalizzata tramite la configurazione di impostazioni, quali la frequenza di CPU e GPU, il voltaggio vCore e il controllo della ventola.

#### Per avviare EPU:

- Cliccare **Tool > EPU** nella barra del menu principale di AI Suite II.

The screenshot shows the ASUS EPU Control Panel interface. On the left, there are three main modes: Auto, High performance, and Max. power saving. The central area features a pentagonal diagram with five modes: Tranquility, Performance, Conservance, Reliability, and Energy saved. On the right, the 'EPU Status' window is open, showing the current mode as 'Auto (Max. power saving)'. Below this, there are icons for CPU, GPU, Memory, and SATA, with the CPU icon highlighted. The status window also displays 'Reduced CO2 emission 13,023 mg' and 'Current CPU Power 2.55 Watts'. At the bottom, there are buttons for Tool, Monitor, Update, System Information, and Settings. A small error message box is visible at the top right, stating 'No VGA detected. Please install a compatible VGA card in your motherboard. For details, please refer to the manual.' Red lines connect various parts of the interface to descriptive labels in Italian.

Messaggio visualizzato se non è rilevata alcuna scheda VGA

Modalità in uso

Gli elementi illuminati indicano l'attivazione della modalità di risparmio di energia.

Riduzione di emissioni di CO2

\*Cambio visualizzazione del valore totale o parziale della riduzione di emissioni di CO2

Potenza CPU

Impostazioni avanzate per ciascuna modalità

Proprietà del sistema per ciascuna modalità

Modalità operative



- \*Selezionare **From EPU Installation** per visualizzare la quantità di CO2 che è stata ridotta dall'installazione dell'utilità EPU.
- \* Selezionare **From the Last Reset** per visualizzare la quantità complessiva di CO2 che è stata ridotta da quando è stato premuto il pulsante .



## Avvio e configurazione di Probe II

Probe II è un'utilità per monitorare i componenti principali del computer, che invia messaggi di avvertimento su qualunque problema dei componenti. Probe II è in grado di rilevare, infatti, la rotazione delle ventole, la temperatura della CPU e il voltaggio del sistema, garantendo la stabilità delle condizioni operative.

### Per avviare Probe II:

- Cliccare **Tool > Probe II** sulla barra del menu principale di AI Suite II.

### Per configurare Probe II:

- Cliccare sulle schede **Voltage/Temperature/Fan Speed** per attivare i rispettivi sensori o regolare i valori soglia dei sensori.
- La scheda **Preference** consente di personalizzare l'intervallo di tempo dei segnali di avvertimento dei sensori o di modificare l'unità di misurazione della temperatura.



## Avvio e configurazione di Sensor Recorder

Sensor Recorder consente di monitorare le variazioni di voltaggio, temperatura e velocità delle ventole del sistema e di registrare tali variazioni.

### Per avviare Sensor Recorder:

- Cliccare **Tool > Sensor Recorder** sulla barra del menu principale di AI Suite II

### Per configurare Sensor Recorder:

- Cliccare sulle schede **Voltage/Temperature/Fan Speed** e selezionare i sensori da monitorare.
- La scheda **History Record** permette di registrare le variazioni dei sensori attivati.



## Monitor

La sezione **Monitor** illustra le caratteristiche delle funzioni Sensor e CPU Frequency.

### Avvio di Sensor

Il pannello dei sensori mostra il valore dei sensori del sistema, relativi alle ventole, ai voltaggi e alla temperatura della CPU.

#### Per avviare Sensor:

- Cliccare **Monitor > Sensor** sulla barra del menu principale di AI Suite II.

### Avvio di CPU Frequency

Il pannello CPU Frequency indica la frequenza e l'utilizzo della CPU.

#### Per avviare CPU frequency:

- Cliccare **Monitor > CPU Frequency** sulla barra del menu principale di AI Suite II.

## Update

La sezione Update consente di aggiornare il BIOS della scheda madre e il logo di avvio del BIOS, grazie alle utilità di aggiornamento ASUS.

### ASUS Update

The ASUS Update è un'utilità per gestire, salvare e aggiornare il BIOS della scheda madre nel sistema operativo Windows®. L'utilità ASUS Update permette di effettuare l'aggiornamento del BIOS direttamente da internet, scaricare da internet i file BIOS più recenti, aggiornare il BIOS da un file BIOS aggiornato, salvare il file BIOS o visualizzare le informazioni sulla versione del BIOS.

#### Aggiornamento del BIOS via Internet

##### Per aggiornare il BIOS via Internet:

1. Dalla schermata ASUS Update, selezionare **Update BIOS from Internet**, quindi premere **Next**.
2. Selezionare il sito FTP ASUS più comodo per evitare congestioni di rete.  
Per attivare la funzione di downgrade del BIOS e di backup automatico del BIOS, selezionare le caselle davanti a questi due elementi sullo schermo.
3. Selezionare la versione del BIOS da scaricare. Premere **Next**.  
Quando non viene rilevata alcuna versione aggiornata, appare la schermata qui a destra.
4. Cliccare **Yes** per modificare il logo di avvio, rappresentato dall'immagine che appare sullo schermo in fase di POST (Power-On Self-Tests). **Altrimenti, cliccare No**.
5. Seguire le istruzioni sullo schermo per completare il processo.

## Aggiornamento del BIOS tramite un file del BIOS

### Per aggiornare il BIOS tramite un file del BIOS:

1. Dalla schermata ASUS Update, selezionare **Update BIOS from file**, quindi premere **Next**.
2. Individuare il file del BIOS dalla finestra Open, cliccare **Open** e poi **Next**.
3. Cliccare **Yes** per modificare il logo di avvio, rappresentato dall'immagine che appare sullo schermo in fase di POST (Power-On Self-Tests). **Altrimenti, cliccare No**.
4. Seguire le istruzioni sullo schermo per completare il processo.

## Informazioni sul sistema

La sezione System Information mostra le informazioni su scheda madre, CPU e slot di memoria.

- Cliccare sulla scheda **MB** per visualizzare i dettagli su produttore, nome del prodotto, versione e BIOS della scheda madre.
- Cliccare sulla scheda **CPU** per visualizzare i dettagli sul processore e la Cache.
- Cliccare sulla scheda **SPD**, quindi selezionare uno slot di memoria per visualizzare i dettagli sui moduli di memoria installati su tale slot.

## Impostazioni

La sezione Settings permette di personalizzare le impostazioni della barra del menu principale e dell'interfaccia.

- Application consente di selezionare l'applicazione da attivare.
- Bar permette di modificare le impostazioni della barra.
- Skin offre la possibilità di personalizzare contrasto, luminosità, saturazione, tinta e gamma dell'interfaccia.

## ASUS AI Manager

ASUS AI Manager è un'utilità che consente di accedere in modo facile e rapido alle applicazioni di uso frequente.

### Installazione di AI Manager

Per installare AI Manager:

1. Inserire il DVD di supporto nell'unità ottica. Se è attivata la funzione di esecuzione automatica, appare il programma di installazione guidata dei driver.



Se non è attivata la funzione di esecuzione automatica, cliccare due volte sul file setup.exe dalla cartella ASUS AI Manager del DVD di supporto.

2. Cliccare sulla scheda **Utilities** e poi su **ASUS AI Manager**.
3. Seguire le istruzioni sullo schermo per completare l'installazione.

### Avvio di AI Manager

Per avviare AI Manager dal desktop di Windows®, cliccare **Start > All Programs > ASUS > AI Manager > AI Manager 1.xx.xx**. Sul desktop appare la barra di accesso rapido AI Manager.

Dopo aver avviato l'applicazione, sulla barra delle applicazioni di Windows® appare l'icona AI Manager.

Cliccare su questa icona per spostarsi dalla barra di accesso rapido alla finestra principale, da cui avviare AI Manager.

### Barra di accesso rapido di AI Manager

La barra di accesso rapido di AI Manager salva spazio sul desktop per avviare facilmente le utilità ASUS o visualizzare informazioni sul sistema. Cliccare sull'icona **Principale**, **I Miei Preferiti**, **Supporto** e **Informazioni** per visualizzare i rispettivi menu.



Cliccare per passare fra la modalità a schermo intero e la barra di accesso rapido.

Cliccare per mantenere AI Manager sulla barra delle applicazioni

Cliccare per chiudere AI Manager.

### Menu Principale

Il menu principale contiene le seguenti tre utilità: **AI Disk**, **AI Security** e **AI Booting**. Cliccare sulla freccia dell'icona del menu principale per sfogliare le utilità al suo interno.

#### *AI Disk*

AI Disk permette di cancellare con facilità file temporanei IE, cookie IE, URL IE, cronologia IE e di svuotare il cestino. Cliccare sull'icona AI Disk della barra ad accesso rapido per visualizzare l'intera finestra AI Disk e selezionare gli elementi da cancellare. Al termine, premere **Apply**

#### *AI Security*

AI Security consente di impostare una password per proteggere dispositivi, quali dischi flash USB e CD/DVD, da accessi non autorizzati.

#### **Per bloccare un dispositivo:**

1. Se si utilizza AI Security per la prima volta, digitare una password composta da max. 20 caratteri alfanumerici.
2. Confermare la password.
3. Digitare il suggerimento per la password (consigliato).
4. Premere **OK**.
5. Selezionare il dispositivo da bloccare e cliccare **Apply**.
6. Inserire la password impostata in precedenza e premere **OK**.

#### **Per sbloccare un dispositivo:**

1. De-selezionare la casella del dispositivo bloccato e cliccare **Apply**.
2. Inserire la password, quindi premere **Ok**.

#### **Per modificare la password:**

- Cliccare **Change Password** e seguire le istruzioni sullo schermo.

#### *AI Booting*

AI Booting consente di specificare l'ordine di priorità dei dispositivi di avvio.

#### **Per specificare l'ordine di avvio:**

1. Selezionare un dispositivo, quindi premere il pulsante destra/sinistra per specificare l'ordine di avvio.
2. Al termine, premere **Apply**.

## **I Miei Preferiti**

**My Favorites** consente di aggiungere applicazioni di uso frequente, evitando di doverle così cercare nel computer.

**Per aggiungere un'applicazione:**

1. Cliccare **Add** e selezionare l'applicazione da aggiungere a **My Favorites**.
2. Cliccare **Open** sulla finestra del file e l'applicazione viene aggiunta all'elenco **My Favorites**.

Per aprire, eliminare o rinominare un'applicazione del menu **My Favorites**, cliccare sull'icona corrispondente. Cliccare due volte per **avviare l'applicazione selezionata**.

**Supporto**

Cliccare sui collegamenti della finestra **Support** per accedere al sito ufficiale di ASUS e del supporto tecnico, per operazioni di **download** e informazioni sui **contatti ASUS nel mondo**.

**Informazioni**

Cliccare sulla scheda della finestra **Information** per visualizzare informazioni dettagliate su sistema, scheda madre, CPU, BIOS, dispositivi installati e memoria.

## Nero 9

Nero 9 permette di creare, copiare, masterizzare, modificare, condividere e aggiornare varie tipologie di dati.

### Installazione di Nero 9

#### Per installare Nero 9:

1. Inserire il DVD di Nero 9 nell'unità ottica.
2. Se è attivata la funzione di esecuzione automatica, viene visualizzato il menu principale.



---

Se è disattivata la funzione di esecuzione automatica, cliccare due volte sul file **SeupX.exe** dalla directory principale del DVD di Nero 9.

---

3. Dal menu principale, cliccare **Nero 9 Essentials**.
4. Selezionare la lingua per il programma di installazione guidata. Cliccare **Next**.
5. Cliccare **Next** per continuare.
6. Selezionare **I accept the License Conditions**. Al termine, cliccare **Next**.
7. Selezionare **Typical**, quindi cliccare **Next**.
8. Selezionare **Yes, I want to help by sending anonymous application data to Nero** e cliccare **Next**.
9. Al termine, cliccare **Exit**.

### Masterizzazione file

#### Per masterizzare file:

1. Dal menu principale, cliccare **Data Burning > Add**.
2. Selezionare i file da masterizzare. Al termine, cliccare **Add**.
3. Al termine della selezione, cliccare **Burn** per avviare il processo.



---

Per approfondimenti su Nero 9, consultare il sito Nero all'indirizzo: [www.nero.com](http://www.nero.com)

---



# Ripristino del sistema

## Ripristino tramite Partizione di Ripristino

La Partizione di Ripristino ripristina rapidamente lo stato operativo originario del software del Desktop PC. Prima di utilizzarla, copiare i file dati (p.e. file PST Outlook) su un dispositivo di archiviazione USB o su un disco di rete e registrare le impostazioni di configurazione personalizzate (p.e. impostazioni di rete).

### Informazioni sulla Partizione di Ripristino

La Partizione di Ripristino è una porzione del disco rigido utilizzata esclusivamente per recuperare il sistema operativo, i driver e le utilità installate sul Desktop PC, al momento della fabbricazione.



NON eliminare la partizione denominata "RECOVERY". La Partizione Recovery è stata creata dal fabbricante e, se eliminata, non può essere più ripristinata dall'utente. In caso di problemi, durante il processo di ripristino, portare il Desktop PC presso un centro di assistenza autorizzato ASUS.



### Utilizzo della Partizione di Ripristino:

1. Premere <F9> in fase di caricamento iniziale.
2. Premere <Enter> per selezionare Windows Setup [EMS Enabled].
3. Selezionare una delle seguenti opzioni di partizione.

#### **System Recovery:**

Ripristino delle impostazioni di fabbrica del sistema.

#### **System Image Backup:**

Creazione di una copia di riserva dell'immagine del sistema in dischi DVD, da utilizzare successivamente per ripristinare le impostazioni di fabbrica del sistema.

#### **System DVD Backup:**

Creazione di una copia di riserva del DVD di supporto.

4. Seguire le istruzioni sullo schermo per completare il processo di ripristino.



Per aggiornamenti su driver e utilità, visitare il sito ASUS: [www.asus.com](http://www.asus.com)

## Ripristino tramite DVD di Ripristino (su modelli selezionati)



---

Per creare un DVD di Ripristino, preparare 1~3 DVD vuoti e scrivibili, come da istruzioni.

---



---

Rimuovere il disco rigido esterno, prima di eseguire il ripristino del sistema nel Desktop PC. Secondo Microsoft, a causa dell'installazione di Windows sul disco rigido sbagliato o della formattazione della partizione sbagliata, si potrebbero perdere dati importanti.

---

### Procedura di utilizzo del DVD di Ripristino:

1. Inserire il DVD di Ripristino nell'unità ottica. Il Desktop PC deve essere ACCESO.
2. Riavviare il Desktop PC e premere <F8> al momento del caricamento; selezionare l'unità ottica (forse denominata "CD/DVD") e premere <Enter> per avviare dal DVD di Ripristino.
3. Selezionare OK per avviare il ripristino dell'immagine.
4. Selezionare OK per confermare il ripristino del sistema.



---

Il ripristino del sistema sovrascrive tutti i dati contenuti nel disco rigido. Prima di avviare l'operazione, eseguire una copia di riserva delle informazioni importanti.

---

5. Seguire le istruzioni sullo schermo e completare il processo di ripristino.



---

Durante il ripristino del sistema, NON rimuovere il disco di ripristino, salvo diverse istruzioni, altrimenti le partizioni saranno inservibili.

---



---

Per aggiornamenti su driver e utilità, visitare il sito: [www.asus.com](http://www.asus.com).

---

# Capitolo 7

## Analisi e risoluzione dei problemi

### Analisi e risoluzione dei problemi

In questo capitolo sono descritti alcuni dei problemi che si possono incontrare nell'utilizzo del dispositivo e delle possibili soluzioni.

#### ? *Impossibile accendere il computer . La spia LED dell'alimentazione sul pannello frontale non si illumina.*

- Controllare che il computer sia correttamente collegato.
- Controllare che la presa di corrente funzioni.
- Controllare che l'unità di alimentazione sia accesa. Consultare la sezione **Come accendere e spegnere il computer** nel capitolo 1.

#### ? *Il computer non risponde.*

- Per chiudere i programmi che non funzionano, operare nel seguente modo:
  1. Premere simultaneamente i tasti <Alt> + <Ctrl> + <Delete> sulla tastiera, quindi cliccare **Start Task Manager**.
  2. Cliccare sulla scheda **Applications**.
  3. Selezionare il programma che non risponde e cliccare **End Task**.
- Se la tastiera non risponde, premere e tenere premuto il pulsante di accensione, sulla parte superiore del telaio, sino a quando il computer non si spegne. Premere di nuovo il pulsante di accensione per riaccenderlo.

#### ? *Impossibile stabilire la connessione con una rete wireless utilizzando la scheda WLAN ASUS (su modelli selezionati).*

- Assicurarsi di aver inserito la chiave di protezione di rete relativa alla rete wireless con cui stabilire la connessione.
- Collegare le antenne esterne (opzionali) agli appositi connettori sulla scheda WLAN ASUS e, per ottimizzare le prestazioni wireless, riporre le antenne sulla parte superiore del telaio del computer.

#### ? *I tasti direzionali sulla tastiera numerica non funzionano.*

Controllare se è spento il LED del blocco numerico. Quando questo LED è acceso, i tasti della tastiera numerica sono utilizzati unicamente per l'immissione di numeri. Se si desiderano utilizzare i tasti direzionali sulla tastiera numerica, premere il tasto del blocco numerico che spegne il LED corrispondente.

### ? *Sul monitor non è visualizzata alcuna immagine.*

- Controllare che il monitor sia acceso.
- Assicurarsi che il monitor sia correttamente connesso all'uscita video sul computer.
- Se il computer è provvisto di una scheda grafica dedicata, assicurarsi di aver collegato il monitor all'uscita video su tale scheda.
- Controllare se per caso qualche pin sul connettore video del monitor è piegato. In presenza di pin piegati, sostituire il cavo del connettore video del monitor.
- Controllare se il monitor è correttamente collegato ad una sorgente di alimentazione.
- Per ulteriori indicazioni su come risolvere il problema, consultare la documentazione fornita con il monitor.

### ? *In presenza di connessioni multischermo, solo un monitor visualizza immagini.*

- Assicurarsi che entrambi i monitor siano accesi.
- In fase di POST, soltanto il monitor collegato alla porta VGA visualizza immagini. La funzione doppio schermo è operativa soltanto con un sistema operativo Windows.
- Quando si installa una scheda grafica nel computer, assicurarsi di aver collegato i monitor all'uscita video sulla scheda grafica.
- Controllare che le impostazioni multischermo siano corrette. Per approfondimenti, consultare la sezione **Connessioni multischermo** nel capitolo 3.

### ? *Il computer non rileva il dispositivo di archiviazione USB.*

- La prima volta in cui si collega il dispositivo di archiviazione USB al computer, Windows installa automaticamente un driver apposito. Attendere brevemente e poi controllare in Risorse del Computer se il dispositivo USB è stato rilevato.
- Collegare il dispositivo di archiviazione USB ad un altro computer per vedere se è guasto e non funziona più correttamente.

### ? *Desidero ripristinare o annullare le modifiche alle impostazioni di sistema del computer senza danneggiare file o dati personali.*



La funzione Windows® System Restore consente di ripristinare o annullare le modifiche alle impostazioni di sistema del computer, lasciando inalterati dati personali, come documenti o foto. Per approfondimenti, consultare il paragrafo **Ripristino del sistema** nel capitolo 2.

### ? *L'immagine su schermo ad alta definizione è estesa.*

- Questo fenomeno è causato dalla differenza di risoluzione fra il monitor e lo schermo ad alta definizione. Regolare la risoluzione per adattarla a quella dello schermo ad alta definizione. A questo fine:
  1. Per accedere alla schermata delle impostazioni di risoluzione schermo, procedere in uno dei seguenti modi:
    - Cliccare  > **Control Panel** > **Appearance and Personalization** > **Display** > **Change display settings**.
    - Cliccare su un punto qualunque del desktop di Windows e appare un menu a comparsa. Cliccare **Personalize** > **Display** > **Change display settings**.
  2. Regolare la risoluzione. Consultare la documentazione fornita con il dispositivo ad alta definizione.
  3. Cliccare **Apply** oppure **OK**. Quindi premere **Keep Changes** al messaggio di conferma.

### ? *Gli altoparlanti non emettono alcun suono.*

- Assicurarsi di aver collegato gli altoparlanti alla porta Line out port (lime) sul pannello frontale o posteriore.
- Controllare che gli altoparlanti siano collegati ad una sorgente di alimentazione e siano accesi.
- Regolare il volume degli altoparlanti.
- Assicurarsi che l'audio del sistema non sia stato disattivato.
  - Se è stato disattivato, l'icona visualizzata per il volume è  .

Per attivare l'audio, cliccare  dall'area di notifica di Windows e poi cliccare  .

  - Se non è stato disattivato, cliccare  e trascinare il cursore per regolare il volume.
- Collegare gli altoparlanti ad un altro computer per vedere se funzionano correttamente.

### ? *L'unità ottica non legge un disco.*

- Controllare che il disco sia stato inserito con il lato dell'etichetta rivolto verso l'alto.
- Controllare che il disco sia al centro del vassoio, particolarmente nel caso di dischi di dimensioni non standard.
- Controllare che il disco non sia graffiato o danneggiato.

### ? *Il pulsante di espulsione del disco non risponde.*

1. Cliccare  > **Computer**.
2. Cliccare  , quindi **Eject** dal menu.

## Alimentazione

Problema	Possibile Causa	Azione
Assenza di alimentazione (L'indicatore di alimentazione è spento)	Voltaggio non corretto	<ul style="list-style-type: none"> <li>• Impostare il voltaggio del computer sui valori previsti dal paese.</li> <li>• Regolare le impostazioni del voltaggio. Assicurarsi che il cavo di alimentazione NON sia inserito nella presa di corrente.</li> </ul>
	Computer spento.	Premere il pulsante di accensione sul pannello frontale ed assicurarsi che il computer sia acceso
	Cavo di alimentazione non correttamente collegato.	<ul style="list-style-type: none"> <li>• Assicurarsi che il cavo di alimentazione sia correttamente collegato.</li> <li>• Utilizzare un cavo di alimentazione compatibile.</li> </ul>
	Problemi all'unità di alimentazione	Provare ad installare un'altra unità di alimentazione.

## Visualizzazione

Problema	Possibile Causa	Azione
Nessuna immagine sullo schermo dopo aver acceso il computer (schermo nero)	Il cavo segnale non è collegato alla corretta porta VGA del computer.	<ul style="list-style-type: none"> <li>• Collegare il cavo segnale alla corretta porta (VGA sulla scheda madre o VGA sulla scheda grafica dedicata).</li> </ul>
	Problemi del cavo segnale	Tentare la connessione con un altro monitor.

## LAN

Problema	Possibile Causa	Azione
Impossibile accedere a Internet	Il cavo LAN non è collegato.	Collegare il cavo LAN al computer.
	Problemi con il cavo LAN	Assicurarsi che il LED LAN sia acceso. Altrimenti, provare con un altro cavo LAN. Se il problema persiste, consultare il supporto tecnico ASUS.
	Il computer non è correttamente collegato a un router o hub.	Assicurarsi che il computer sia correttamente collegato a un router o hub.
	Impostazioni di rete	Contattare l'ISP (Internet Service Provider) per le corrette impostazioni LAN.
	Problemi causati da software anti-virus	Chiudere il software anti-virus.
	Problemi di driver	Reinstallare il driver LAN

## Audio

Problema	Possibile Causa	Azione
Audio assente	Gli altoparlanti o le cuffie sono collegati alla porta sbagliata.	<ul style="list-style-type: none"><li>• Consultare il manuale utente del computer per individuare la porta corretta.</li><li>• Disconnettere e riconnettere gli altoparlanti al computer.</li></ul>
	Gli altoparlanti o le cuffie non funzionano.	Tentare di utilizzare altri altoparlanti o cuffie.
	Le porte audio frontali o posteriori non funzionano.	Tentare sia dalle porte audio frontali che posteriori. Se una porta non funziona, controllare se è impostata sull'audio multicanale.
	Problemi di driver	Reinstallare il driver audio

## Sistema

Problema	Possibile Causa	Azione
Il sistema è troppo lento	Troppi programmi in esecuzione.	Chiudere alcuni dei programmi aperti
	Attacco di virus.	<ul style="list-style-type: none"><li>• Utilizzare un software anti-virus per rilevare i virus e riparare il computer.</li><li>• Reinstallare il sistema operativo.</li></ul>
Il sistema spesso non risponde	Problemi al disco rigido	<ul style="list-style-type: none"><li>• Inviare il disco rigido danneggiato ad un centro autorizzato ASUS per assistenza.</li><li>• Installare un nuovo disco rigido.</li></ul>
	Problemi ai moduli di memoria	<ul style="list-style-type: none"><li>• Sostituire i moduli di memoria</li><li>• Rimuovere eventuali moduli di memoria aggiuntivi, installati in precedenza, e riprovare.</li></ul>
	Ventilazione insufficiente	Spostare il computer dove la ventilazione è migliore.
	Installazione di software non compatibili.	Reinstallare il sistema operativo e i software compatibili.



## CPU

Problema	Possibile Causa	Azione
Troppo rumore dopo aver acceso il computer.	Il computer è in fase di avvio.	E' un fenomeno normale. Quando si accende il computer, la ventola funziona a massima velocità, per poi diminuire con l'accesso al sistema operativo.
	Sono state modificate le impostazioni del BIOS.	Ripristinare le impostazioni predefinite del BIOS.
	Versione BIOS obsoleta	Aggiornare la versione del BIOS. Visitare il sito del supporto ASUS all'indirizzo: <a href="http://support.asus.com">http://support.asus.com</a> per scaricare la versione più recente.
Il computer in funzione è troppo rumoroso.	Sostituzione della ventola della CPU	Assicurarsi di utilizzare una ventola per CPU compatibile o consigliata da ASUS.
	Ventilazione del computer insufficiente.	Spostare il computer in una zona dove la ventilazione è migliore.
	Temperatura del sistema troppo alta.	<ul style="list-style-type: none"><li>• Aggiornare il BIOS.</li><li>• Se si sa come reinstallare la scheda madre, tentare di pulire lo spazio interno al telaio.</li></ul>



Se il problema persiste, consultare il contenuto della garanzia ASUS per Desktop PC e contattare il centro assistenza ASUS. Visitare il sito del supporto ASUS, all'indirizzo: <http://support.asus.com>, per informazioni sui centri assistenza.

## Contatti ASUS

### ASUSTeK COMPUTER INC.

Indirizzo 15 Li-Te Road, Peitou, Taipei, Taiwan 11259  
Telefono +886-2-2894-3447  
Fax +886-2-2890-7798  
E-mail info@asus.com.tw  
Sito Web www.asus.com.tw

#### *Supporto Tecnico*

Telefono +86-21-38429911  
Supporto Online support.asus.com

### ASUS COMPUTER INTERNATIONAL (America)

Indirizzo 800 Corporate Way, Fremont, CA 94539, USA  
Telefono +1-510-739-3777  
Fax +1-510-608-4555  
Sito Web usa.asus.com

#### *Supporto Tecnico*

Telefono +1-812-282-2787  
Fax Supporto +1-812-284-0883  
Supporto Online support.asus.com

### ASUSTeK ITALY S.r.l (Italia)

Indirizzo: Strada Statale Padana Superiore, 28  
20063 Cernusco sul Naviglio (MI)

#### *Supporto Tecnico*

Telefono Notebook/Eee 199 400 089\*  
Telefono Altri Prodotti 199 400 059\*  
Sito web www.asus.it

\*Per chiamare da reti fisse Telecom Italia e Colt, il costo è di 0,12 euro al minuto iva inclusa e la durata massima della telefonata non dovrà essere superiore a 120 minuti; per le chiamate da cellulare, il costo dipende dal vostro operatore d'accesso.

<b>Produttore:</b>	ASUSTeK Computer Inc.
<b>Indirizzo:</b>	No.150, LI-TE RD., PEITOU, TAIPEI 112, TAIWAN
<b>Rappresentante autorizzato in Europa:</b>	ASUS Computer GmbH
<b>Indirizzo:</b>	HARKORT STR. 21-23, 40880 RATINGEN, GERMANY



# PC de Secretária ASUS Essentio CP6230 Manual do Utilizador

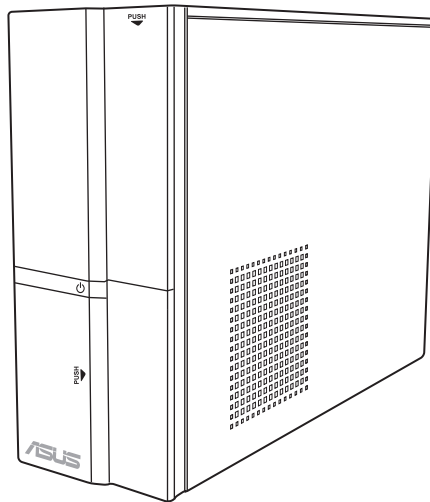

PG6373

Primeira edição

Março 2011

**Copyright © 2011 ASUSTeK Computer Inc. Reservados todos os direitos.**

Nenhuma parte deste manual, incluindo os produtos e software aqui descritos, pode ser reproduzida, transmitida, transcrita, armazenada num sistema de recuperação, ou traduzida para outro idioma por qualquer forma ou por quaisquer meios, excepto a documentação mantida pelo comprador como cópia de segurança, sem o consentimento expresso e por escrito da ASUSTeK COMPUTER INC. ("ASUS").

A garantia do produto ou a manutenção não será alargada se: (1) o produto for reparado, modificado ou alterado, a não ser que tal reparação, modificação ou alteração seja autorizada por escrito pela ASUS; ou (2) caso o número de série do produto tenha sido apagado ou esteja em falta.

A ASUS FORNECE ESTE MANUAL "TAL COMO ESTÁ" SEM QUALQUER TIPO DE GARANTIA QUER EXPRESSA QUER IMPLÍCITA, INCLUINDO MAS NÃO LIMITADA ÀS GARANTIAS IMPLÍCITAS OU CONDIÇÕES DE PRÁTICAS COMERCIAIS OU ADEQUABILIDADE PARA UM DETERMINADO FIM. EM CIRCUNSTÂNCIA ALGUMA PODE A ASUS, SEUS DIRECTORES, OFICIAIS, EMPREGADOS OU AGENTES SER RESPONSABILIZADA POR QUAISQUER DANOS INDIRECTOS, ESPECIAIS, ACIDENTAIS OU CONSEQUENTES. (INCLUINDO DANOS PELA PERDA DE LUCROS, PERDA DE NEGÓCIO, PERDA DE UTILIZAÇÃO OU DE DADOS, INTERRUPTÃO DA ACTIVIDADE, ETC.) MESMO QUE A ASUS TENHA SIDO ALERTADA PARA A POSSIBILIDADE DE OCORRÊNCIA DE TAIS DANOS, RESULTANTES DE QUALQUER DEFEITO OU ERRO NESTE MANUAL OU NO PRODUTO.

AS ESPECIFICAÇÕES E INFORMAÇÕES CONTIDAS NESTE MANUAL SÃO FORNECIDAS APENAS PARA FINS INFORMATIVOS E ESTÃO SUJEITAS A ALTERAÇÃO EM QUALQUER ALTURA SEM AVISO PRÉVIO, NÃO CONSTITUINDO QUALQUER OBRIGAÇÃO POR PARTE DA ASUS. A ASUS NÃO ASSUME QUALQUER RESPONSABILIDADE POR QUAISQUER ERROS OU IMPRECIÇÕES QUE POSSAM APARECER NESTE MANUAL, INCLUINDO OS PRODUTOS E SOFTWARE NELE DESCRITOS.

Os nomes dos produtos e das empresas mencionados neste manual podem ou não ser marcas registadas ou estarem protegidos por direitos de autor que pertencem às respectivas empresas. Estes nomes são aqui utilizados apenas para fins de identificação ou explicação, para benefício dos proprietários e sem qualquer intenção de violação dos direitos de autor.

# Índice

Avisos.....	5
Informações de segurança.....	7
Convenções usadas neste guia.....	8
Onde encontrar mais informações.....	8
Conteúdo da embalagem.....	9

## **Capítulo 1 Começar a utilizar**

Bem-vindo!.....	11
Conheça o seu computador.....	11
Instalar o computador.....	15
Ligar/Desligar o computador.....	18

## **Capítulo 2 Utilizar o Windows® 7**

Arrancar pela primeira vez.....	19
Utilizar o ambiente de trabalho do Windows® 7.....	20
Gerir os seus ficheiros e pastas.....	22
Restaurar o seu sistema.....	24
Proteger o seu computador.....	25
Obter Ajuda e Suporte do Windows®.....	26

## **Capítulo 3 Ligar dispositivos ao computador**

Ligar um dispositivo de armazenamento USB.....	27
Ligar um microfone e altifalantes.....	28
Ligar vários monitores externos.....	31
Ligar uma TV HD.....	33

## **Capítulo 4 Utilizar o computador**

Postura adequada ao utilizar o seu PC de Secretária.....	35
Utilizar o leitor de cartões de memória.....	36
Utilizar a unidade óptica.....	37
Utilizar o teclado multimédia (apenas em alguns modelos).....	38

## **Capítulo 5 Ligar à Internet**

Ligação com fios.....	41
Ligação sem fios (apenas em alguns modelos).....	43

# Índice

## **Capítulo 6 Utilizar os utilitários**

ASUS AI Suite II.....	47
ASUS AI Manager.....	53
Nero 9 .....	56
Recuperar o seu sistema.....	57

## **Capítulo 7 Resolução de problemas**

Resolução de problemas .....	59
------------------------------	----

## Avisos

### Serviços de Reciclagem/Devolução da ASUS

Os programas de reciclagem e de devolução da ASUS resultam do nosso compromisso de elevar os padrões de proteção do nosso ambiente. Oferecemos soluções para que possa reciclar de forma responsável os nossos produtos, baterias e outros componentes, assim como os materiais de embalagem. Visite a página <http://csr.asus.com/english/Takeback.htm> para obter informações detalhadas relativas ao processo de reciclagem nas diferentes regiões.

### REACH

Cumprindo o quadro regulamentar REACH (Registo, Avaliação, Autorização e Restrição dos Produtos Químicos), divulgamos as substâncias químicas incluídas nos nossos produtos no Web site ASUS REACH em <http://csr.asus.com/english/REACH.htm>

### Declaração da Comissão Federal de Comunicações

Este dispositivo está em conformidade com o Artigo 15º das Normas da FCC. O seu funcionamento está sujeito às duas condições seguintes:

- Este dispositivo não poderá causar interferências prejudiciais e,
- Este dispositivo deverá aceitar quaisquer tipo de interferências recebidas, incluindo interferências que possam causar um funcionamento indesejado.

Este equipamento foi testado e é compatível com os limites estipulados para um dispositivo digital de Classe B, segundo o Artigo 15º das Normas da FCC. Estes limites foram concebidos para proporcionar uma proteção razoável contra interferências prejudiciais numa instalação doméstica. Este equipamento gera, usa e pode irradiar energia de radiofrequência e, se não instalado e usado de acordo com as instruções do fabricante, pode causar interferências prejudiciais às comunicações de rádio. No entanto, não existe qualquer garantia de que as interferências não ocorram numa determinada instalação. Caso este equipamento cause interferências prejudiciais à recepção de rádio ou televisão, o que pode ser determinado desligando e ligando o aparelho, o utilizador deverá tentar corrigir as interferências adoptando uma ou mais das seguintes medidas:

- Reorientar ou deslocar a antena receptora.
- Aumentar a distância entre o equipamento e o dispositivo receptor.
- Ligar o equipamento a uma tomada num circuito diferente daquele ao qual o dispositivo receptor está ligado.
- Consultar o revendedor ou um técnico de rádio/TV experiente para obter ajuda.



---

É necessária a utilização de cabos blindados para ligação do monitor à placa gráfica de forma a respeitar as regulamentações da FCC. Quaisquer alterações ou modificações a esta unidade não aprovadas expressamente pela parte responsável pela conformidade poderão impedir o utilizador de operar este equipamento.

---

## Aviso de exposição a RF

Este equipamento deve ser instalado e utilizado de acordo com as instruções fornecidas e a(s) antena(s) usada(s) neste transmissor deve(m) ser instalada(s) para fornecer uma distância de separação mínima de 20 cm de todas as pessoas e não deve(m) ser colocada(s) ou utilizada(s) em conjunto com qualquer outra antena ou transmissor. Os utilizadores finais e instaladores devem seguir as instruções de instalação da antena e as condições de utilização do transmissor para satisfazer a conformidade de exposição a RF.

## Declaração do Departamento de Comunicações do Canadá

Este equipamento digital não excede os limites da Classe B para emissões de ruído de rádio para um equipamento digital, conforme definido pela Regulamentação de Interferências de Rádio do Departamento de Comunicações do Canadá.

Este equipamento digital de classe B está em conformidade com a norma canadiana ICES-003.

## Aviso de Produto da Macrovision Corporation

Este produto incorpora tecnologia protegida por direitos de autor ao abrigo de patentes dos E.U.A. e outros direitos de propriedade intelectual detidos pela Macrovision Corporation e outros detentores de direitos. A utilização desta tecnologia protegida por direitos de autor deverá ser autorizada pela Macrovision Corporation e destina-se apenas a utilização doméstica e outras utilizações limitadas de visualização **com excepção de outras disposições autorizadas pela Macrovision Corporation**. A desmontagem e reengenharia são proibidas.

### *Aviso para baterias de iões de lítio*

**ATENÇÃO:** Perigo de explosão se a bateria for substituída incorrectamente. Substitua apenas por uma bateria do mesmo tipo ou de tipo equivalente recomendada pelo fabricante. Elimine as baterias usadas de acordo com as instruções do fabricante.

## Serviços de devolução

Os programas de reciclagem e de devolução da ASUS resultam do nosso compromisso de elevar os padrões de protecção do nosso ambiente. Oferecemos soluções para que os nossos clientes possam reciclar de forma responsável os nossos produtos, baterias e outros componentes, assim como os materiais de embalagem. Visite a página <http://csr.asus.com/english/Takeback.htm> para obter informações relativas ao processo de reciclagem nas diferentes regiões.



## Informações de segurança



Desligue o cabo de alimentação AC e todos os periféricos antes de efectuar a limpeza. Limpe o PC de Secretária com uma esponja de celulose limpa ou um pano de camurça embebido com uma solução de detergente não-abrasivo e algumas gotas de água tépida e depois remova quaisquer restos de humidade com um pano seco.

- **NÃO** coloque o computador em superfícies irregulares ou instáveis. Envie para reparação se a caixa se encontrar danificada.
- **NÃO** exponha o computador ambientes com sujidade ou pó. **NÃO** utilize o computador se existir alguma fuga de gás.
- **NÃO** coloque nem deixe cair objectos em cima do equipamento e não introduza quaisquer objectos estranhos no PC de Secretária.
- **NÃO** exponha o equipamento a fortes campos magnéticos ou eléctricos.
- **NÃO** exponha o equipamento nem o utilize próximo de líquidos, chuva ou humidade. **NÃO** utilize o modem durante tempestades eléctricas.
- Aviso de segurança para a bateria: **NÃO** atire a bateria para o fogo. **NÃO** provoque curto-circuito nos contactos. **NÃO** desmonte a bateria.
- Utilize este equipamento em ambientes com temperaturas entre 0°C (32°F) e 35°C (95°F).
- **NÃO** tape os orifícios de ventilação do PC de Secretária para evitar o sobreaquecimento do sistema.
- **NÃO** utilize cabos de alimentação, acessórios ou outros periféricos danificados.
- Para evitar o risco de choque eléctrico, desligue o cabo de alimentação da tomada eléctrica antes de deslocar o sistema.
- Procure ajuda profissional antes de utilizar um adaptador ou tomada de extensão. Esses dispositivos podem interromper o circuito de ligação à terra.
- Certifique-se de que a sua fonte de alimentação está definida para a tensão correcta na sua área. Se não tem certeza sobre a tensão da tomada eléctrica que está a utilizar, contacte a sua empresa de fornecimento de energia.
- Se a fonte de alimentação estiver avariada, não tente repará-la por si próprio. Contacte um técnico qualificado ou o seu revendedor.

## Convenções usadas neste guia

Para garantir que realiza certas tarefas adequadamente, atente nos seguintes símbolos usados ao longo deste manual.



**PERIGO/AVISO:** Informações para evitar ferimentos ao tentar realizar uma tarefa.



**ATENÇÃO:** Informações para evitar danos nos componentes ao tentar realizar uma tarefa.



**IMPORTANTE:** Instruções que DEVE seguir para realizar uma tarefa.



**NOTA:** Sugestões e informações adicionais que ajudam a realizar uma tarefa.

## Onde encontrar mais informações

Consulte as seguintes fontes para obter informações adicionais e actualizações do produto e do software.







### Web site da ASUS

O Web site da ASUS oferece informações actualizadas acerca dos produtos de hardware e software da ASUS. Consulte o Web site da ASUS [www.asus.com](http://www.asus.com).

### Apoio técnico local da ASUS

Visite o Web site da ASUS em <http://support.asus.com/contact> para obter informações acerca do Centro de Assistência Técnica local.

## Conteúdo da embalagem

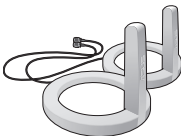
		
PC de Secretária ASUS Essentio	Teclado x1	Rato x1
		
Cabo de alimentação x1	Guia de instalação x1	Certificado de garantia x1
		
DVD de software de gravação Nero 9 x1	DVD de Suporte (opcional) x1 DVD de Recuperação (opcional) x1	Antena (opcional) x 2



- Contacte o seu revendedor se algum dos itens acima indicados estiver danificado ou em falta.
- Os itens ilustrados acima servem apenas como referência. As especificações reais do produto poderão variar de acordo com os diferentes modelos.



# Capítulo 1

## Começar a utilizar

### Bem-vindo!

Obrigado por ter adquirido o PC de Secretária ASUS Essentio CP6230!

O PC de Secretária ASUS Essentio CP6230 oferece desempenho de última geração, extrema fiabilidade e utilitários centrados no utilizador. Todos estes valores estão condensados numa caixa atraente e futurista.



Leia o Certificado de Garantia da ASUS antes de utilizar o seu PC de Secretária da ASUS.

### Conheça o seu computador



As ilustrações servem apenas como referência. As portas, as suas localizações e a cor do chassis poderão variar de acordo com os diferentes modelos.

### Painel frontal

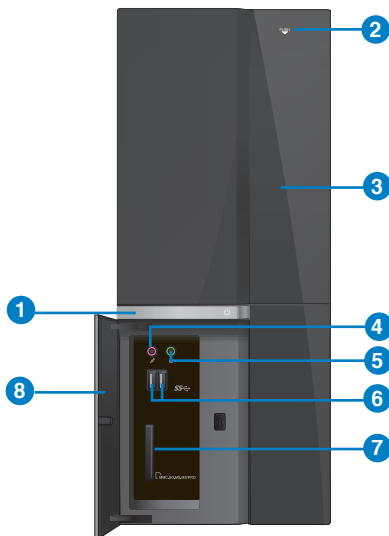

1. **Power button.** Press this button to turn on your computer.
2. **Botão de ejeção da unidade de disco óptico.** Prima este botão para ejectar o tabuleiro da unidade de disco óptico.
3. **Compartimento da unidade de disco óptico.** Existe uma unidade de disco óptico neste compartimento.
4. **Porta de microfone (rosa).** Esta porta liga a um microfone.
5. **Porta de auscultadores (verde lima).** Esta porta liga a auscultadores ou altifalantes.
6. **Portas USB 3.0.** Estas portas de Barramento de Série Universal 3.0 (USB 3.0) ligam a dispositivos USB 3.0 como, ratos, impressoras, scanners, câmaras, PDA e outros.



- NÃO ligue um teclado / rato a qualquer porta USB 3.0 quando instalar um sistema operativo Windows®.
- Devido às limitações do controlador USB 3.0, os dispositivos USB 3.0 apenas podem ser utilizados no SO Windows® OS após a instalação do controlador USB 3.0.
- Os dispositivos USB 3.0 apenas podem ser utilizados para armazenamento de dados.
- Recomendamos que ligue dispositivos USB 3.0 às portas USB 3.0 para obter um desempenho mais rápido e melhor para os seus dispositivos USB 3.0.

7. **Ranhura para cartões MultiMediaCard / Secure Digital™ / Memory Stick™ / Memory Stick Pro™.** Insira um cartão MultiMediaCard / Secure Digital™ / Memory Stick™ / Memory Stick Pro™ neste ranhura.
8. **Tampa das portas de E/S frontais.**

## Painel traseiro

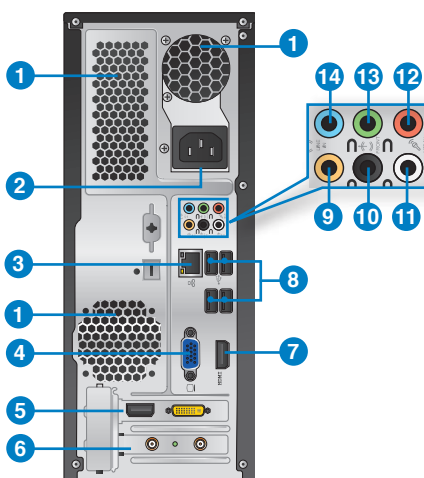

1. **Orifícios de ventilação.** Estes orifícios permitem a ventilação.



NÃO bloqueie os orifícios de ventilação do chassis. Disponibilize sempre uma ventilação adequada para o computador.

2. **Conector de alimentação.** Ligue o cabo de alimentação a este conector.
3. **Portas LAN (RJ-45).** Esta porta permite a ligação Gigabit a uma Rede Local (LAN) através de um concentrador de rede.

#### Indicações LED da porta LAN

LED de Actividade/Ligação		LED de velocidade	
Estado	Descrição	Estado	Descrição
DESLIGADO	Sem ligação	DESLIGADO	Ligação de 10Mbps
LARANJA	Ligado	LARANJA	Ligação de 100Mbps
INTERMITENTE	Actividade de dados	VERDE	Ligação de 1Gbps

LED ACT/ LED DE VE-  
LIGAÇÃO LOCALIDADE

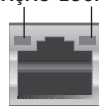

Porta LAN

4. **Porta VGA.** Esta porta destina-se à ligação de dispositivos compatíveis com VGA como, por exemplo, um monitor VGA.
5. **Placa Gráfica ASUS (apenas em alguns modelos).** As portas de saída de monitor desta Placa Gráfica ASUS opcional poderão variar de acordo com os diferentes modelos.
6. **Tampa da ranhura de expansão.** Remova a tampa da ranhura de expansão quando instalar uma placa de expansão.
7. **Porta HDMI.** Esta porta destina-se à ligação de um conector de Interface Multimédia de Alta Definição (HDMI) e está em conformidade com o protocolo HDCP, permitindo reprodução de DVD HD, Blu-ray e outros conteúdo protegidos.
8. **Portas USB 2.0.** Estas portas de Barramento de Série Universal 2.0 (USB 2.0) ligam a dispositivos USB 2.0 como, ratos, impressoras, scanners, câmaras, PDA e outros.
9. **Porta de altifalante central/subwoofer (laranja).** Esta portas liga ao altifalante central/subwoofer.
10. **Porta de saída de altifalantes traseiros (preto).** Esta porta liga aos altifalantes traseiros numa configuração de áudio de 4, 6 e 8 canais.
11. **Porta de saída de altifalantes laterais (cinzento).** Esta porta liga aos altifalantes laterais numa configuração de áudio de 8 canais.
12. **Porta de microfone (rosa).** Esta porta liga a um microfone.
13. **Porta saída de linha (verde lima).** Esta porta liga a auscultadores ou altifalantes. Numa configuração de áudio de 4, 6 ou 8 canais, esta porta actua como Saída de Altifalantes Frontais.
14. **Porta entrada de linha (azul claro).** Esta porta liga a um leitor de cassetes, CD, DVD ou a outras fontes de áudio.sources.



Consulte a tabela de configuração de áudio apresentada abaixo para obter informações acerca da função das portas de áudio num configuração de 2, 4, 6, ou 8 canais.

### Configuração de áudio de 2, 4, 6, ou 8 canais

Porta		4 canais	6 canais	8 canais
Azul claro	Entrada de linha	Entrada de linha	Entrada de linha	Entrada de linha
Verde lima	Saída de linha	Saída de altifalantes frontais	Saída de altifalantes frontais	Saída de altifalantes frontais
Rosa	Entrada de microfone	Entrada de microfone	Entrada de microfone	Entrada de microfone
Laranja	–	–	Central/Subwoofer	Central/Subwoofer
Preto	–	Saída de altifalantes traseiros	Saída de altifalantes traseiros	Saída de altifalantes traseiros
Cinzentos	–	–	–	Saída de altifalantes laterais



## Instalar o computador

Esta secção irá ajudá-lo na ligação dos principais dispositivos como, um monitor externo, um teclado, um rato e o cabo de alimentação ao seu computador.

### Ligar um monitor externo

#### Utilizando a Placa Gráfica ASUS (apenas em alguns modelos)

Ligue o seu monitor à porta de saída de monitor na Placa Gráfica ASUS dedicada.

#### Para ligar um monitor externo utilizando a Placa Gráfica ASUS:

1. Ligue um monitor à porta de saída de monitor na Placa Gráfica ASUS.
2. Ligue o monitor a uma fonte de alimentação.



As portas de saída de monitor da Placa Gráfica ASUS poderão variar de acordo com os diferentes modelos.

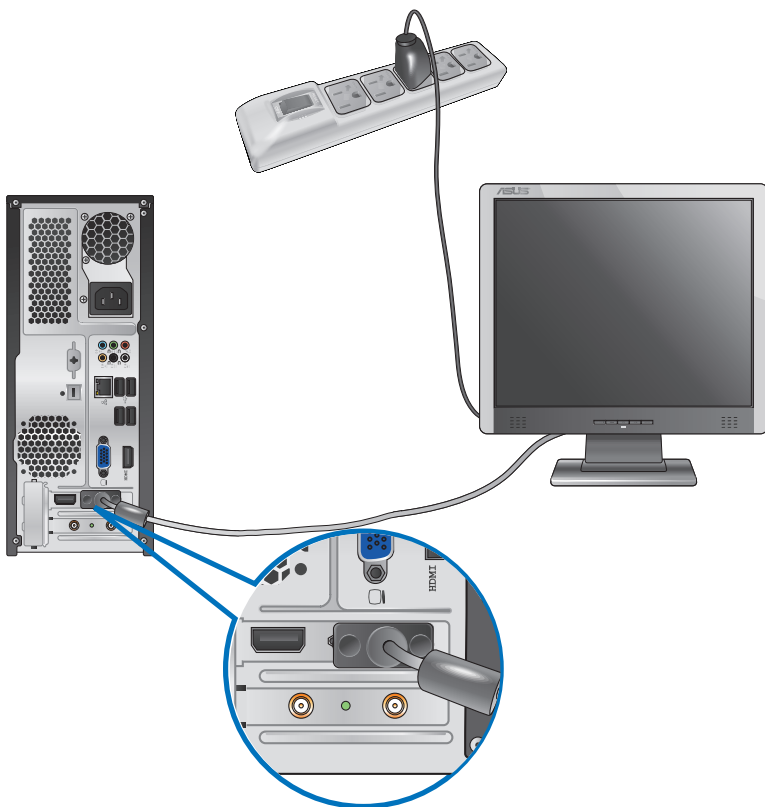

## Utilizando as portas de saída de monitor incorporadas

Ligue o seu monitor à porta de saída de monitor incorporada.

### Para ligar um monitor externo utilizando as portas de saída de monitor incorporadas:

1. Ligue um monitor VGA à porta VGA ou um monitor DVI-D à porta DVI-D ou um monitor HDMI à porta HDMI no painel traseiro do computador.
2. Ligue o monitor a uma fonte de alimentação.

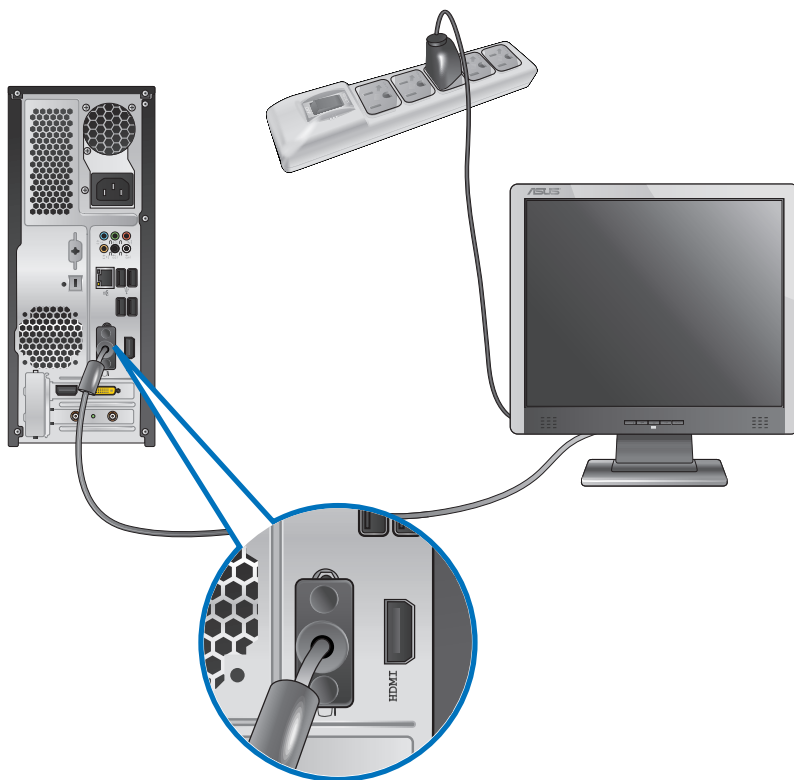

- Se o seu computador estiver equipado com uma Placa Gráfica ASUS, essa placa gráfica estará definida como o dispositivo de visualização principal no BIOS. Por conseguinte, ligue o seu monitor à porta de saída de monitor da placa gráfica.
- Para ligar vários monitores externos ao seu computador, consulte a secção **Ligar vários monitores externos** no Capítulo 3 deste manual, para obter mais detalhes.

## Ligar um teclado USB e um rato USB

Ligue um teclado USB e um rato USB às portas USB existentes no painel traseiro do computador.



## Ligar o cabo de alimentação

Ligue uma extremidade do cabo de alimentação ao conector de alimentação existente no painel traseiro do computador e a outra extremidade a uma fonte de alimentação.

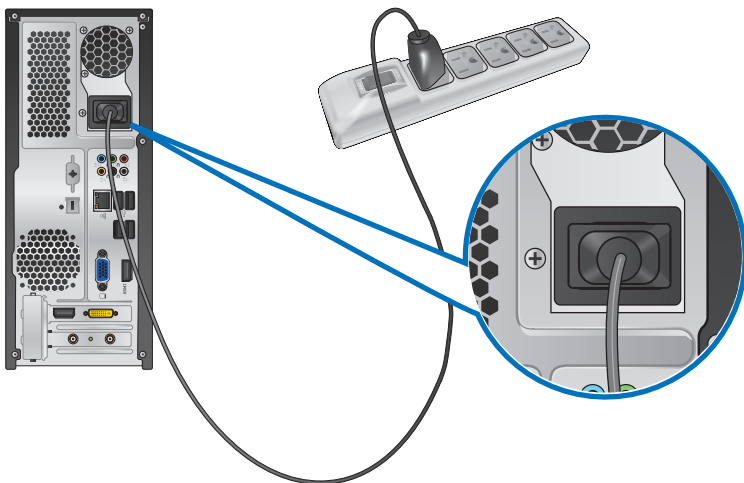

## Ligar/Desligar o computador

Esta secção descreve como ligar/desligar o computador após a sua instalação.

### Ligar o computador

Para ligar o computador:



1. Ligue o seu monitor.
3. Prima o botão de alimentação no computador.



4. Aguarde que o sistema operativo carregue automaticamente.

### Desligar o computador

Para desligar o computador:

1. Feche todas as aplicações em execução.
2. Clique em  no ambiente de trabalho do Windows®.
3. Clique em  para encerrar o sistema operativo.

# Capítulo 2

## Utilizar o Windows® 7

### Arrancar pela primeira vez

Quando arrancar o seu computador pela primeira vez, serão apresentados vários ecrãs para o ajudar a configurar as definições básicas do sistema operativo Windows® 7.

#### Para arrancar pela primeira vez:

1. Ligue o seu computador. Aguarde alguns minutos até que seja apresentado o ecrã **Configurar o Windows**.
2. Na lista pendente, seleccione o seu idioma. Clique em **Seguinte**.
3. Nas listas pendentes, seleccione o seu **País ou região**, **Hora e moeda** e **Esquema do teclado**. Clique em **Seguinte**.
4. Introduza nomes exclusivos para o **nome de utilizador** e **nome do computador**. Clique em **Seguinte**.
5. Introduza as informações necessárias para definir a sua palavra-passe e depois clique em **Seguinte**. Poderá também clicar em **Seguinte** para ignorar este passo sem introduzir quaisquer informações.



---

Se desejar configurar uma palavra-passe para a sua conta mais tarde, consulte a secção **Configurar uma conta de utilizador e palavra-passe** neste capítulo.

---

6. Leia atentamente os termos de licenciamento. Marque a opção **Aceito os termos de licenciamento** e clique em **Seguinte**.
7. Seleccione **Utilizar definições recomendadas** ou **Instalar apenas actualizações importantes** para configurar as definições de segurança do seu computador. Para ignorar este passo, seleccione **Perguntar depois**.
8. Reveja as definições de data e hora. Clique em **Seguinte**. O sistema irá carregar as novas definições e reiniciar. Poderá então começar a utilizar o seu computador.

# Utilizar o ambiente de trabalho do Windows® 7



Clique no ícone Iniciar  > Ajuda e Suporte para obter mais informações acerca do Windows® 7.

## Utilizar o menu Iniciar

O menu Iniciar dá acesso a programas, utilitários e outros itens úteis no seu computador. Oferece também mais informações acerca do Windows 7 através da sua funcionalidade **Ajuda e Suporte**.

### Executar itens a partir do menu Iniciar

**Para executar itens a partir do menu Iniciar:**

1. Na barra de tarefas do Windows®, clique no ícone Iniciar .
2. No menu Iniciar, seleccione o item que deseja executar.



Poderá afixar programas que deseja apresentar permanentemente no menu Iniciar. Para mais detalhes, consulte a secção **Afixar programas no menu Iniciar ou na barra de tarefas** neste capítulo.

## Utilizar o item Introdução

O item **Introdução** no menu Iniciar contém informações acerca de algumas tarefas básicas como, personalizar o Windows®, adicionar novos utilizadores e transferir ficheiros, para o ajudar a familiarizar-se com o Windows® 7.

**Para utilizar o item Introdução:**

1. Na barra de tarefas do Windows®, clique no ícone Iniciar  para aceder ao menu Iniciar.
2. Seleccione **Introdução**. Será apresentada a lista de tarefas disponíveis.
3. Seleccione a tarefa que deseja executar.

## Utilizar a barra de tarefas

A barra de tarefas permite-lhe executar e gerir programas ou itens instalados no seu computador.

### Executar um programa a partir da barra de tarefas

**Para executar um programa a partir da barra de tarefas:**

- Na barra de tarefas do Windows®, clique num ícone para o executar. Clique novamente no ícone para ocultar o programa.



Poderá afixar programas que deseja apresentar permanentemente na barra de tarefas. Para mais detalhes, consulte a secção **Afixar programas no menu Iniciar ou na barra de tarefas** neste capítulo.

## Afixar itens nas listas de atalhos

Quando clicar com o botão direito num ícone na barra de tarefas, será apresentada uma lista de atalhos para lhe oferecer um acesso rápido a acções relacionadas com o programa ou item. Poderá afixar itens na lista de atalhos como, Web sites favoritos, pastas ou unidades visitas frequentemente ou ficheiros multimédia reproduzidos recentemente.

### Para afixar itens à lista de atalhos:

1. Na barra de tarefas, clique com o botão direito num ícone.
2. A partir da lista de atalhos, clique com o botão direito no item que deseja afixar e depois seleccione **Afixar nesta lista**.

## Remover itens da lista de atalhos

### Para remover itens da lista de atalhos:

1. Na barra de tarefas, clique com o botão direito num ícone.
2. A partir da lista de atalhos, clique com o botão direito no item que deseja remover e depois seleccione **Remover desta lista**.

## Afixar programas no menu Iniciar ou na barra de tarefas

### Para afixar programas no menu Iniciar ou na barra de tarefas:

1. Na barra de tarefas do Windows®, clique no ícone Iniciar  para aceder ao menu Iniciar.
2. Clique com o botão direito no item que deseja afixar no menu Iniciar ou na barra de tarefas.
3. Seleccione **Afixar na Barra de Tarefas** ou **Afixar no Menu Iniciar**.



---

Poderá também clicar com o botão direito no ícone de um programa em execução na barra de tarefas e seleccionar **Afixar este programa na barra de tarefas**.

---

## Remover programas do menu Iniciar

### Para remover programas do menu Iniciar:

1. Na barra de tarefas do Windows®, clique no ícone Iniciar  para aceder ao menu Iniciar.
2. No menu Iniciar, clique com o botão direito no programa que deseja remover e depois seleccione **Remover desta lista**.



## Remover programas da barra de tarefas

### Para remover programas da barra de tarefas:

1. Na barra de tarefas, clique com o botão direito no programa que deseja remover da barra de tarefas e depois seleccione **Remover este programa da barra de tarefas**.

## Utilizar a área de notificação

Por predefinição, a área de notificação mostra estes três ícones:

	<b>Notificação do Centro de Acção</b> Clique neste ícone para apresentar todas as mensagens de alerta/notificações e abrir o Centro de Acção do Windows®.
	<b>Ligação de rede</b> Este ícone exibe o estado da ligação e a força do sinal da ligação de rede com ou sem fios.
	<b>Volume</b> Clique neste ícone para ajustar o volume.

### Apresentar uma notificação de alerta

Para apresentar uma notificação de alerta:

- Clique no ícone de Notificação  e depois clique na mensagem para a abrir.



Para mais detalhes, consulte a secção **Utilizar o Centro de Acção do Windows®** neste capítulo.

### Personalizar ícones e notificações

Pode optar por mostrar ou ocultar os ícones e notificações na barra de tarefas ou na área de notificação.

Para personalizar ícones e notificações:

1. Na área de notificação, clique no ícone da seta .
2. Clique em **Personalizar**.
3. Na lista pendente, seleccione os comportamentos para os ícones que deseja personalizar.

## Gerir os seus ficheiros e pastas

### Utilizar o Explorador do Windows®

O Explorador do Windows® permite-lhe visualizar, gerir e organizar os seus ficheiros e pastas.

#### Abrir o Explorador do Windows®

Para abrir o Explorador do Windows:

1. Na barra de tarefas do Windows®, clique no ícone Iniciar  para aceder ao menu Iniciar.
2. Clique em **Computador** para abrir o Explorador do Windows.



## Explorar ficheiros e pastas

### Para explorar ficheiros e pastas:

1. Abra o Explorador do Windows.
2. No painéis de navegação ou de vista, procure a localização dos seus dados.
3. Na barra de endereço, clique na seta para apresentar o conteúdo da unidade ou pasta.

## Personalizar a vista de ficheiros/pastas

### Para personalizar a vista de ficheiros/pastas:

1. Abra o Explorador do Windows.
2. No painel de navegação, seleccione a localização dos seus dados.
3. Na barra de ferramentas, clique no ícone de Vista .
4. Na menu de Vista, desloque o cursor para seleccionar como deseja ver o ficheiro/pasta.



---

Poderá também clicar com o botão direito do rato no painel de Vista, clicar em **Ver**, e seleccionar o tipo de vista que deseja.

---

## Disponibilizar os seus ficheiros

### Para disponibilizar os seus ficheiros:

1. Abra o Explorador do Windows.
2. Clique no campo **Disponibilizar por**, para exibir a lista pendente.
3. Seleccione o tipo de disposição preferida.

## Ordenar os seus ficheiros

### Para ordenar os seus ficheiros:

1. Abra o Explorador do Windows.
2. Clique com o botão direito em qualquer local do painel de Vista.
3. No menu apresentado, seleccione **Ordenar por** e depois seleccione o tipo de ordenação preferida.

## Agrupar os seus ficheiros

### Para agrupar os seus ficheiros:

1. Abra o Explorador do Windows.
2. Clique com o botão direito em qualquer local do painel de Vista.
3. No menu apresentado, seleccione **Agrupar por** e depois seleccione o tipo de agrupamento preferido.

## Adicionar uma nova pasta

Para adicionar uma nova pasta:

1. Abra o Explorador do Windows.
2. Na barra de ferramentas, clique em **Nova pasta**.
3. Introduza o nome para a nova pasta.



---

Poderá também clicar com o botão direito em qualquer local do painel de Vista e clicar em **Novo > Pasta**.

---

## Efectuar a cópia de segurança dos seus ficheiros

### Configurar uma cópia de segurança

Para configurar uma cópia de segurança:

1. Clique em  > **Todos os Programas > Manutenção > Cópia de Segurança e Restauro**.
2. Clique em **Configurar cópia de segurança**. Clique em **Seguinte**.
3. Selecciono o destino da cópia de segurança. Clique em **Seguinte**.
4. Selecciono **Deixar o Windows decidir (recomendado)** ou **Deixar-me escolher** como o seu modo de cópia de segurança.



---

Se seleccionar **Deixar o Windows escolher**, o Windows não efectuará a cópia de segurança dos seus programas, ficheiros em formato FAT, ficheiros da Reciclagem ou ficheiros temporários que tenham um tamanho igual ou superior a 1GB.

---

5. Siga as instruções no ecrã para terminar o processo.

## Restaurar o seu sistema

A funcionalidade de Restauro do Sistema do Windows® cria um ponto de restauro onde as definições do sistema do computador são armazenadas numa determinada data e hora. Permite-lhe restaurar ou anular alterações efectuadas às definições do sistema do computador sem afectar os seus dados pessoais.

Para restaurar o seu sistema:

1. Feche todas as aplicações em execução.
2. Clique em  > **Todos os Programas > Acessórios > Ferramentas do sistema > Restauro do sistema**.
3. Siga as instruções no ecrã para concluir o processo.

# Proteger o seu computador

## Utilizar o Centro de Acção do Windows® 7

O Centro de Acção do Windows® 7 disponibiliza notificações, informações de segurança e a opção de identificar e resolver automaticamente alguns problemas informáticos comuns.



Podemos personalizar as notificações. Para mais detalhes, consulte a secção anterior **Personalizar ícones e notificações** neste capítulo.

## Abrir o Centro de Acção do Windows® 7

Para abrir o Centro de Acção do Windows® 7:

1. Para abrir o Centro de Acção do Windows 7, clique no ícone de Notificação  e depois clique em **Abrir o Centro de Acção**.
2. No Centro de Acção do Windows 7, clique na tarefa que deseja executar.

## Utilizar o Windows® Update

O Windows Update permite-lhe procurar e instalar as actualizações mais recentes para melhorar a segurança e o desempenho do seu computador.

## Abrir o Windows® Update

Para abrir o Windows® Update:

1. Na barra de tarefas do Windows®, clique no ícone Iniciar  para aceder ao menu Iniciar.
2. Seleccione **Todos os Programas > Windows Update**.
3. No ecrã do Windows Update, clique na tarefa que deseja executar.

## Configurar uma conta de utilizador e palavra-passe

Poderá criar contas de utilizador e palavras-passe para as pessoas que utilizarão o seu computador.

## Configurar uma conta de utilizador

Para configurar uma conta de utilizador:

1. Na barra de tarefas do Windows®, clique em  > **Introdução > Adicionar novos utilizadores**.
2. Seleccione **Gerir outra conta**.
3. Seleccione **Criar uma nova conta**.
4. Introduza o nome do novo utilizador.
5. Seleccione **Utilizador padrão** ou **Administrador** como tipo de utilizador.
6. Quando terminar, clique em **Criar Conta**.

## Configurar uma palavra-passe de utilizador

### Para configurar uma palavra-passe de utilizador:

1. Seleccione o utilizador para o qual deseja definir uma palavra-passe.
2. Seleccione **Criar uma palavra-passe**.
3. Introduza uma palavra-passe e confirme-a. Introduza a sugestão para a sua palavra-passe.
4. Quando terminar, clique em **Criar palavra-passe**.

## Activar o software antivírus

O programa Trend Micro Internet Security está pré-instalado no seu computador. É um software antivírus que protege o seu computador contra ataques de vírus informáticos. É adquirido separadamente. Após a activação, o programa oferece um período de avaliação de 60 dias.

### Para activar o Trend Micro Internet Security:

1. Execute a aplicação Trend Micro Internet Security.
2. Leia atentamente os termos de licenciamento. Clique em **Concordar e Activar**.
3. Introduza o seu endereço de e-mail e seleccione a sua localização. Clique em **Seguinte**.
4. Clique em Concluir para completar a activação.

## Obter Ajuda e Suporte do Windows®

A Ajuda e Suporte do Windows® disponibiliza guias e respostas para a utilização de aplicações na plataforma Windows® 7.

Para abrir a Ajuda e Suporte do Windows®, clique em  > **Ajuda e Suporte**.



---

Certifique-se de que está ligado à Internet para obter a ajuda online do Windows® mais recente.

---

# Capítulo 3

## Ligar dispositivos ao computador

### Ligar um dispositivo de armazenamento USB

Este PC de secretária possui portas USB 2.0/1.1 nos painéis frontal e traseiro. As portas USB permitem ligar dispositivos USB, como por exemplo, dispositivos de armazenamento.

**Para ligar um dispositivo de armazenamento USB:**

- Insira o dispositivo de armazenamento USB no seu computador.



Painel frontal (USB 3.0)

Painel traseiro (USB 2.0)

**Para remover um dispositivo de armazenamento USB:**

1. Clique em  na área de notificação do Windows no computador, depois clique em **Eject Disco Flash USB**.
2. Quando for apresentada a mensagem **É seguro remover o hardware**, remova o dispositivo de armazenamento USB do seu computador.

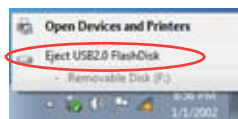

**NÃO** remova um dispositivo de armazenamento USB durante a transferência de dados. Se o fizer, poderá causar perda de dados ou danos no dispositivo de armazenamento USB.

## Ligar um microfone e altifalantes

Este PC de secretária está equipado com portas de microfone e portas de altifalantes nos painéis frontal e traseiro. As portas de E/S de áudio localizadas no painel traseiro permitem ligar altifalantes estéreo de 2, 4, 6 e 8 canais.

### Ligar auscultadores e microfone

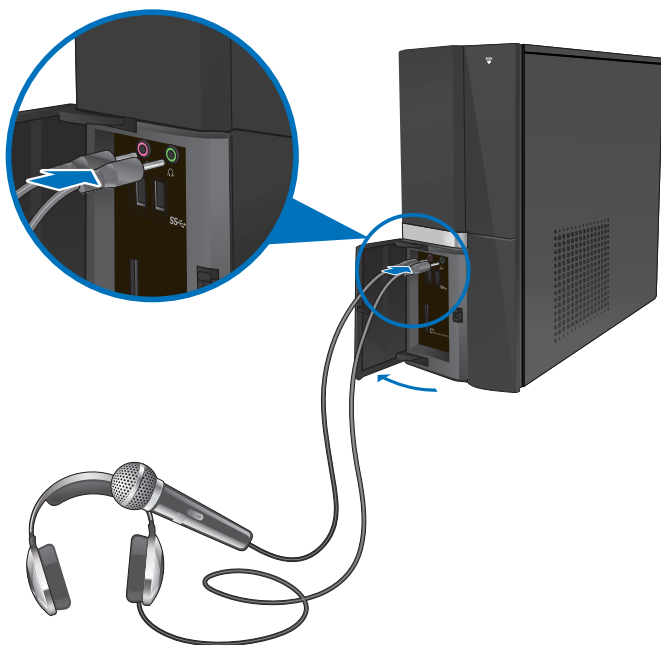

### Ligar altifalantes de 2 canais

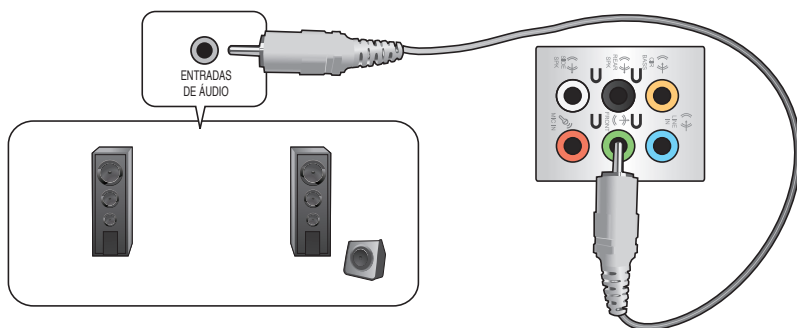

## Ligar altifalantes de 4 canais

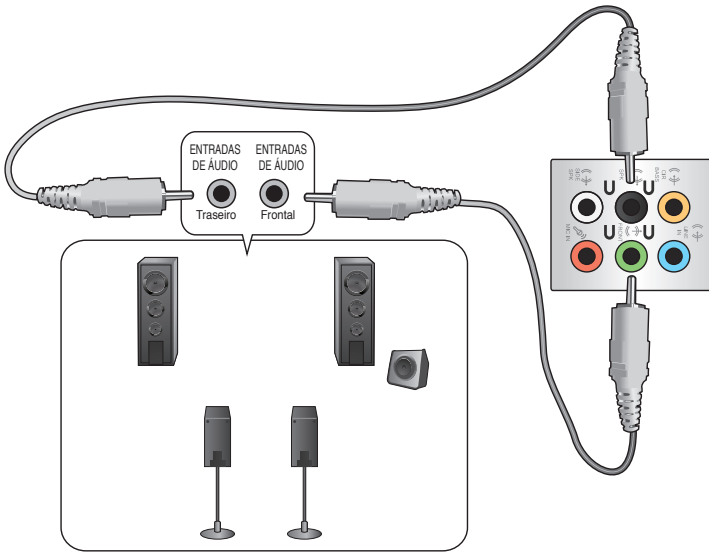

## Ligar altifalantes de 6 canais

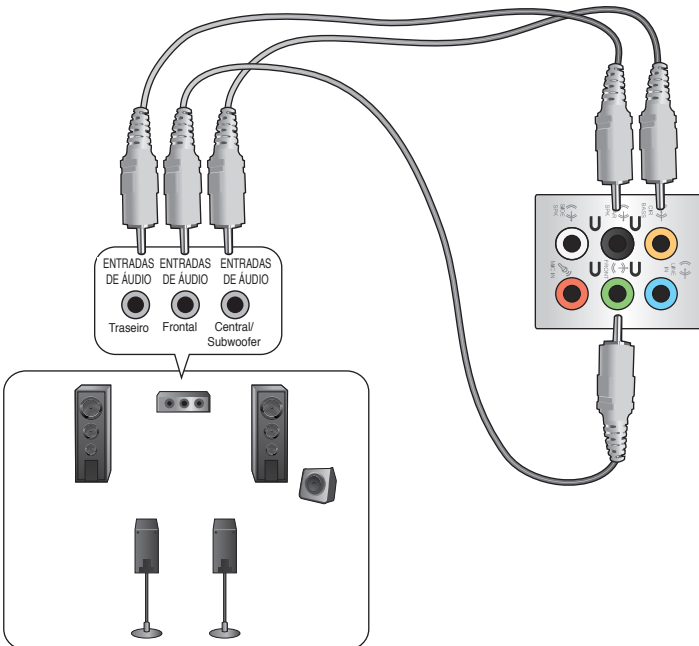

## Ligar altifalantes de 8 canais

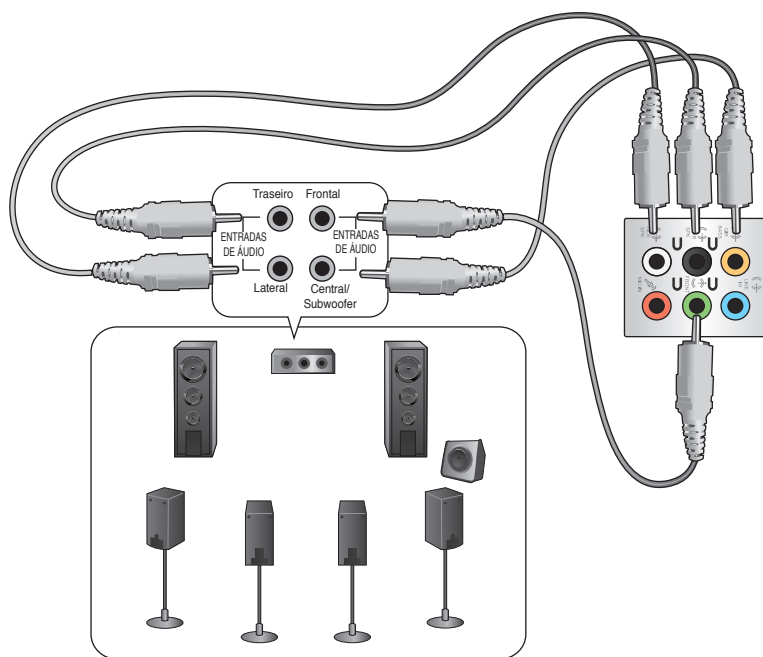



## Ligar vários monitores externos

O PC de secretária poderá estar equipado com portas VGA, HDMI ou DVI que permitem a ligação a vários monitores externos.



Quando estiver instalada uma placa gráfica no computador, ligue os monitores às portas de saída da placa gráfica.

## Configurar vários monitores

Quando utilizar vários monitores, poderá definir os modos de visualização. Pode utilizar o monitor adicional como um duplicado do seu monitor principal ou como uma extensão para aumentar o ambiente de trabalho do Windows.

### Para configurar vários monitores:

1. Desligue o seu computador.
2. Ligue os dois monitores ao computador e ligue os cabos de alimentação aos monitores. Consulte a secção **Instalar o computador** no Capítulo 1, para obter detalhes acerca da ligação de um monitor ao seu computador.

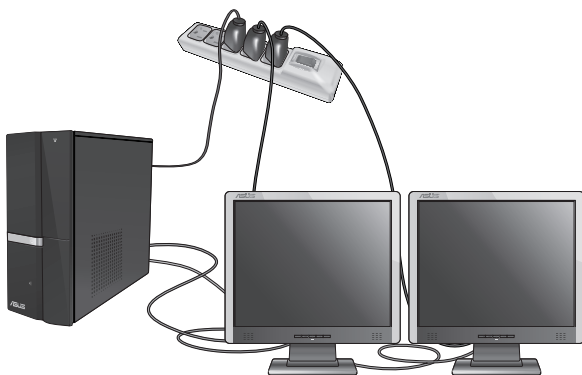

Em algumas placas gráficas, apenas o monitor definido como principal será activado durante o teste de arranque POST. A função de monitor duplo funciona apenas no Windows.

3. Ligue o seu computador.
4. Execute uma das seguintes acções para abrir o ecrã de definição da **Resolução de ecrã**:
  - Clique em  > **Painel de controlo** > **Aspecto e Personalização** > **Visualização** > **Alterar definições de visualização**.
  - Clique com o botão direito em qualquer local do ambiente de trabalho do Windows. Quando for exibido o menu de contexto, clique em **Personalizar** > **Visualização** > **Alterar definições de visualização**.
5. Selecciono o modo de visualização na lista pendente **Múltiplos monitores**:
  - **Duplicar estes ecrãs**: Selecciono esta opção para utilizar o monitor adicional como duplicado do monitor principal.
  - **Expandir estes ecrãs**: Selecciono esta opção para utilizar o monitor adicional como monitor de expansão. Isso aumentará o espaço do seu ambiente de trabalho.
  - **Mostrar ambiente de trabalho apenas em 1 / 2**: Selecciono esta opção para mostrar o ambiente de trabalho apenas no monitor 1 ou no monitor 2.
  - **Remover este ecrã**: Selecciono esta opção para remover o monitor seleccionado.

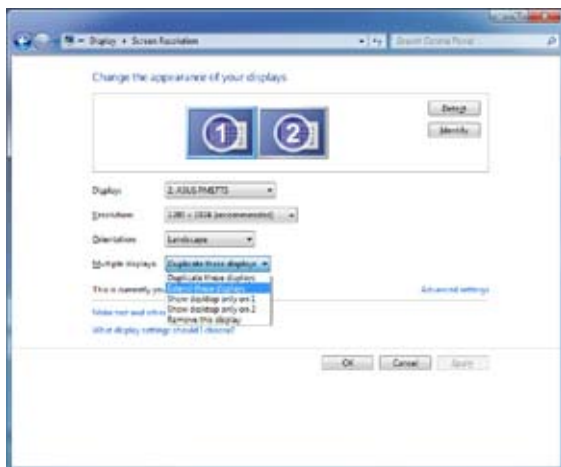

6. Clique em **Aplicar** ou em **OK**. Em seguida, clique em **Manter alterações** na mensagem de confirmação.

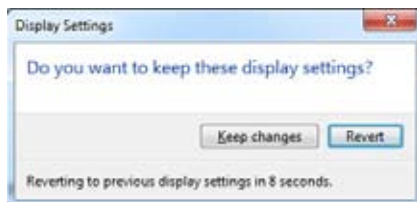

## Ligar uma TV HD

Ligue uma TV de Alta Definição (TV HD) à porta HDMI do seu computador.



- Precisarás de um cabo HDMI para ligar a TV HD ao computador. O cabo HDMI é adquirido separadamente.
- Para obter o melhor desempenho do monitor, utilize um cabo HDMI com um comprimento inferior a 15 metros.



Lined area for writing text.

# Capítulo 4

## Utilizar o computador

### Postura adequada ao utilizar o seu PC de Secretária

Quando utilizar o seu PC de Secretária, deverá manter uma postura correcta para evitar lesões nos pulsos, mãos e outras articulações ou músculos. Esta secção fornece-lhe sugestões para evitar o desconforto físico e possíveis lesões quando estiver a utilizar e a desfrutar totalmente



#### Para manter uma postura correcta:

- Coloque a cadeira de forma a que os cotovelos se posicionem a um nível ligeiramente superior ao teclado para conseguir uma posição de escrita confortável.
- Ajuste a altura da sua cadeira para que os joelhos estejam posicionados a um nível ligeiramente superior à anca para relaxar a parte posterior das coxas. Se necessário, utilize um apoio para os pés para elevar o nível dos joelhos.
- Ajuste as costas da cadeira de forma a que a base da sua coluna esteja firmemente apoiada e ligeiramente inclinada para trás.
- Quando utilizar o PC, sente-se correctamente com os joelhos, cotovelos e anca num ângulo aproximado de 90°.
- Coloque o monitor directamente à sua frente com a parte superior do ecrã ao nível dos seus olhos de forma a que tenha que olhar ligeiramente para baixo.
- Mantenha o rato próximo do teclado e, se necessário, utilize um apoio para os pulsos para diminuir a pressão nos pulsos enquanto escreve.
- Utilize o seu PC de Secretária numa área confortavelmente iluminada e mantenha-o afastado de fontes de luz forte como, janelas e luz solar directa.
- Faça intervalos regulares durante a utilização do seu PC de Secretária.

## Utilizar o leitor de cartões de memória

As câmaras digitais e outros dispositivos de imagem digitais utilizam cartões de memória para armazenar as imagens ou ficheiros multimédia. O leitor de cartões de memória incorporado no painel frontal do seu sistema permite-lhe ler e escrever em diferentes cartões de memória.

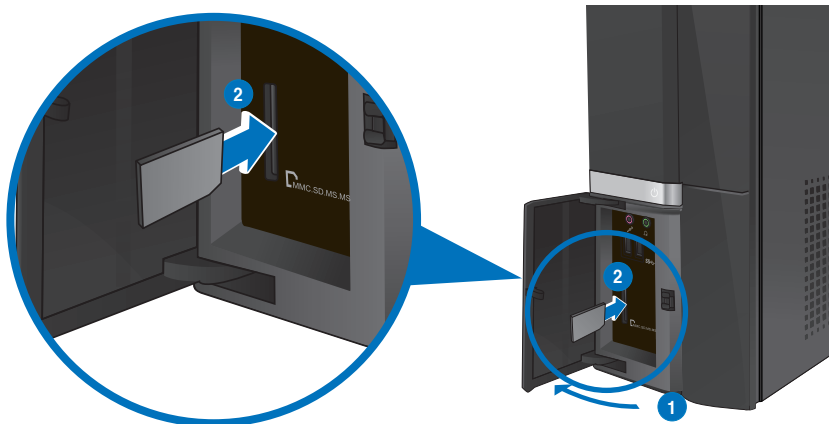

### Para utilizar o cartão de memória:

1. Pressione a marca **PUSH (Pressionar)** na tampa das portas de E/S para a abrir.
2. Insira o cartão de memória na ranhura para cartões de memória.



- A forma do cartão de memória apenas permite o seu encaixe numa direcção. **NÃO** force a introdução do cartão na ranhura para evitar danos no cartão.
- Pode colocar cartões numa ou mais ranhuras para cartões e utilizá-los de forma independente. Coloque apenas um cartão de cada vez numa ranhura.

3. Seleccione um programa a partir da janela de Reprodução Automática para aceder aos seus ficheiros.



- Se a Reprodução Automática **NÃO** estiver activada no seu computador, clique no botão **Iniciar** do Windows® 7 na barra de tarefas, clique em **Computador** e depois faça duplo clique no ícone do cartão de memória para aceder aos dados do cartão.
- Cada ranhura para cartões tem um ícone diferente, que é apresentado no ecrã **Computador**.
- O LED do leitor de cartões acende e pisca quando estão a ser lidos ou escritos dados no cartão de memória.

4. Quando terminar, faça duplo clique no ícone da unidade de cartões de memória no ecrã **Computador**, clique em **Ejectar** e depois remova o cartão.



Nunca remova o cartão durante ou imediatamente após a leitura, cópia, formatação ou eliminação de dados no cartão, caso contrário poderá perder os dados contidos no cartão.



Para evitar a perda de dados, utilize a função "Remover Hardware com Segurança e Ejectar Suporte de Dados" na área de notificação do Windows antes de remover o cartão de memória.

## Utilizar a unidade óptica



### Inserir um disco óptico

Para inserir um disco óptico:

1. Quando o sistema estiver ligado, pressione a marca **PUSH (Pressionar)** na tampa do compartimento da unidade para abrir o tabuleiro.
2. Coloque o disco na unidade óptica com a face da etiqueta virada para cima.
3. Empurre o tabuleiro para o fechar.
4. Seleccione um programa a partir da janela de Reprodução Automática para aceder aos seus ficheiros.



Se a Reprodução Automática **NÃO** estiver activada no seu computador, clique no botão **Iniciar** do Windows® 7 na barra de tarefas, clique em **Computador** e depois faça duplo clique no ícone da unidade de CD/DVD para aceder aos dados do disco.

### Remover um disco óptico

Para remover um disco óptico:

1. Com o sistema ligado, execute uma das seguintes acções para ejectar o tabuleiro:
  - Prima o botão de ejeção abaixo da tampa do compartimento da unidade.
  - Clique com o botão direito no ícone da unidade de CD/DVD no ecrã **Computador** e depois clique em **Ejectar**.
2. Remova o disco do tabuleiro da unidade.

## Utilizar o teclado multimédia (apenas em alguns modelos)



O teclado varia de acordo com os modelos. As ilustrações apresentadas nesta secção servem apenas como referência.

### Teclado ASUS PRIMAX PR1101U



Teclas	Descrição
1.	Liga/desliga o som do sistema.
2.	Diminui o volume do sistema.
3.	Aumenta o volume do sistema.
4.	Coloca o computador no modo de suspensão. Prima qualquer tecla para activar o computador e voltar ao estado de funcionamento anterior.



As teclas de função especial apenas funcionam nos sistemas operativos Windows® XP / Vista / Windows® 7.



## Teclado ASUS SK-2045



Teclas	Descrição	Teclas	Descrição
1.	Abre as miniaplicações do Windows®.	12.	Prima <Fn + F7> para abrir o Microsoft® MSN ou, caso não esteja instalado, liga à página de transferência do MSN.
2.	Activa o Windows® Flip 3D.	13.	Prima <Fn + F8> para abrir o ecrã de Procura do Windows®.
3.	Diminui o tamanho da imagem no Visualizador de Fotografias do Windows®.	14.	Prima <Fn + F9> para reproduzir ou colocar em pausa no Windows® Media Player.
4.	Aumenta o tamanho da imagem no Visualizador de Fotografias do Windows®.	15.	Prima <Fn + F10> para parar a reprodução no Windows® Media Player.
5.	Funções com as teclas F1 a F12.	16.	Prima <Fn + F11> para voltar à faixa anterior no Windows® Media Player.
6.	Prima <Fn + F1> para abrir o Microsoft® Word.	17.	Prima <Fn + F12> para avançar para a faixa seguinte no Windows® Media Player.
7.	Prima <Fn + F2> para abrir o Microsoft® Excel.	18.	Diminui o volume do sistema.
8.	Prima <Fn + F3> para abrir o Microsoft® PowerPoint.	19.	Aumenta o volume do sistema.
9.	Prima <Fn + F4> para abrir o Microsoft® Internet Explorer.	20.	Liga/desliga o som do sistema.
10.	Prima <Fn + F5> para abrir o Microsoft® Outlook.	21.	Abre o Windows® Media Player.
11.	Prima <Fn + F6> para abrir a pasta Favoritos no Windows® Internet Explorer.	22.	Abre o Windows® Media Center.



As teclas de função especial apenas funcionam nos sistemas operativos Windows® XP / Vista / Windows® 7.



# Capítulo 5

## Ligar à Internet

### Ligação com fios

Utilize um cabo RJ-45 para ligar o seu computador a um modem por cabo/DSL ou a uma rede local (LAN).

### Ligar através de um modem por cabo/DSL

#### Ligar através de um modem por cabo/DSL:

1. Instale o seu modem por cabo/DSL.



Consulte a documentação fornecida com o modem por cabo/DSL.

2. Ligue uma extremidade de um cabo RJ-45 à porta LAN (RJ-45) no painel traseiro do seu computador e a outra extremidade a um modem por cabo/DSL.

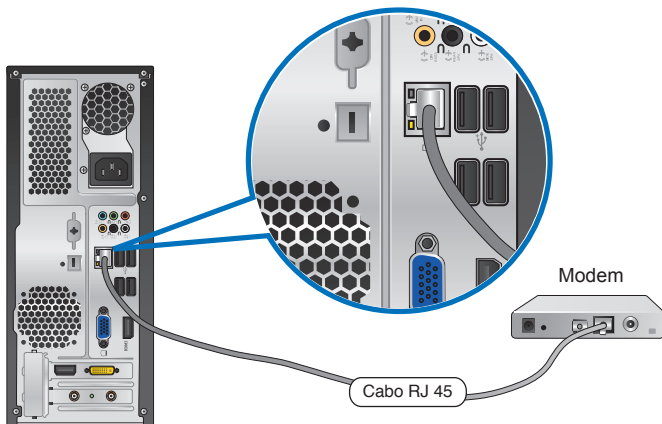

3. Ligue o modem por cabo/DSL e o computador.
4. Configure as definições necessárias de ligação à Internet.



Contacte o seu Fornecedor de Serviços de Internet (ISP) para obter detalhes ou ajuda para a configuração da sua ligação à Internet.

## Ligar através de uma rede local (LAN)

Para ligar através de uma LAN:

1. Ligue uma extremidade de um cabo RJ-45 à porta LAN (RJ-45) no painel traseiro do seu computador e a outra extremidade à sua LAN.

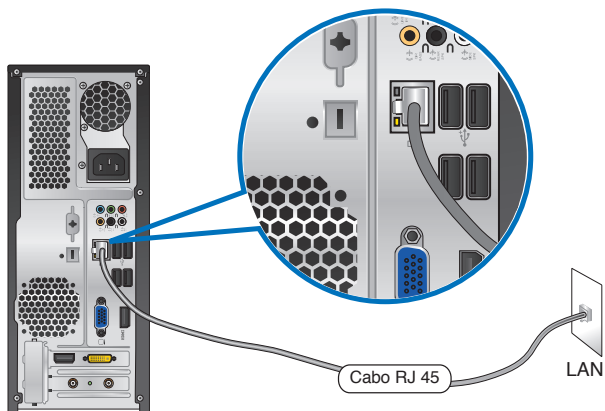

2. Ligue o seu computador.
3. Configure as definições necessárias de ligação à Internet.



---

Contacte o seu administrador de rede para obter detalhes ou ajuda para a configuração da sua ligação à Internet.

---

## Ligação sem fios (apenas em alguns modelos)

Ligue o computador à Internet através de uma ligação sem fios.



Para estabelecer uma ligação sem fios, é necessário ligar a um ponto de acesso sem fios (AP).

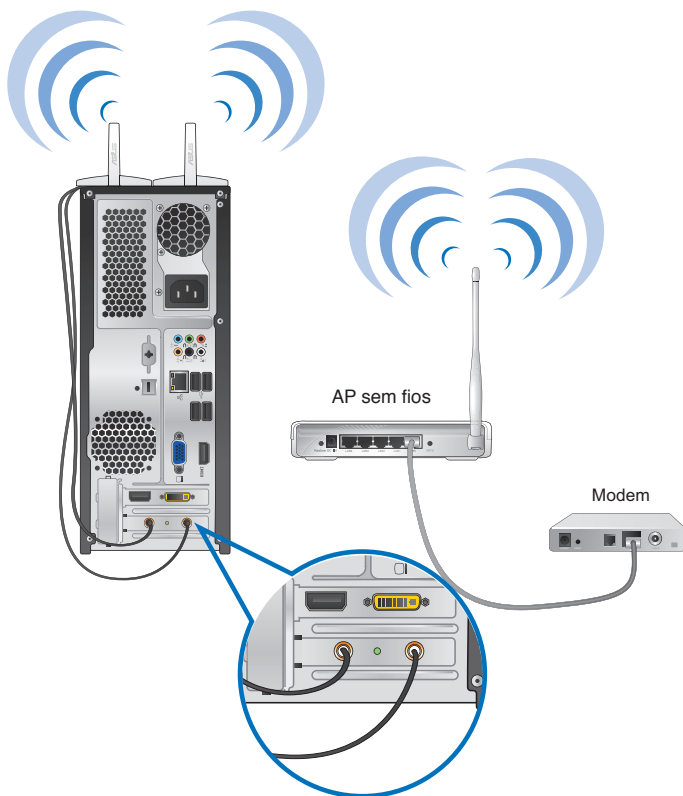

- Para aumentar o alcance e sensibilidade do sinal de rádio sem fios, ligue as antenas exteriores aos conectores de antena da placa WLAN da ASUS.
- Coloque as antenas na parte superior do computador para um melhor desempenho da ligação sem fios.
- As antenas exteriores são itens opcionais.

## Para ligar a uma rede sem fios:

1. Clique no ícone de rede  na área de notificação para exibir as redes sem fios disponíveis.



2. Seleccione a rede sem fios à qual pretende ligar e depois clique em **Ligar**.

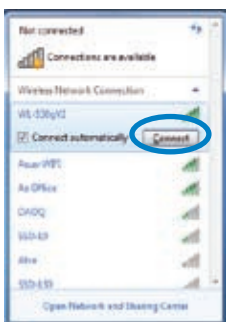

3. Poderá ser necessário introduzir a chave de segurança da rede para redes sem fios protegidas, depois clique em **OK**.

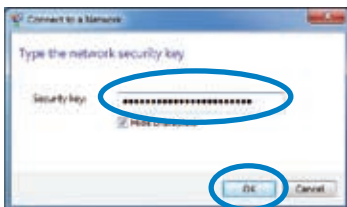

4. Aguarde enquanto o computador liga à rede sem fios.

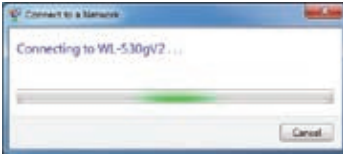

5. A ligação sem fios será estabelecida. O estado da ligação será exibido e o ícone de rede apresentará o estado ligado .







# Capítulo 6

## Utilizar os utilitários



O DVD de Suporte e DVD de Recuperação poderão não estar incluídos na embalagem. Pode utilizar a Partição de Recuperação para criar o DVD de Suporte e o DVD de Recuperação. Para mais detalhes, consulte a secção Recuperar o sistema neste capítulo.

### ASUS AI Suite II

O ASUS AI Suite II é uma interface tudo-em-um que integra diversos utilitários da ASUS e que permite aos utilizadores executar e utilizar estes utilitários simultaneamente.

#### Instalar o ASUS AI Suite II

Para instalar o ASUS AI Suite II:

1. Coloque o DVD de suporte na unidade óptica. Será exibido o separador de instalação dos Controladores se a função de Execução automática estiver activa no seu computador.
2. Clique no separador **Utilitários**, e em seguida clique em **ASUS AI Suite II**.
3. Siga as instruções no ecrã para concluir a instalação.

#### Utilizar o ASUS AI Suite II

O AI Suite II é iniciado automaticamente durante o arranque do sistema operativo (SO) Windows®. O ícone do AI Suite II é exibido na área de notificação do Windows®. Clique no ícone para abrir a barra de menu principal do AI Suite II.

Clique em cada botão para seleccionar e iniciar um utilitário, para monitorizar o sistema, actualizar o BIOS da placa principal, exibir informações do sistema e personalizar as definições da interface do AI Suite II.

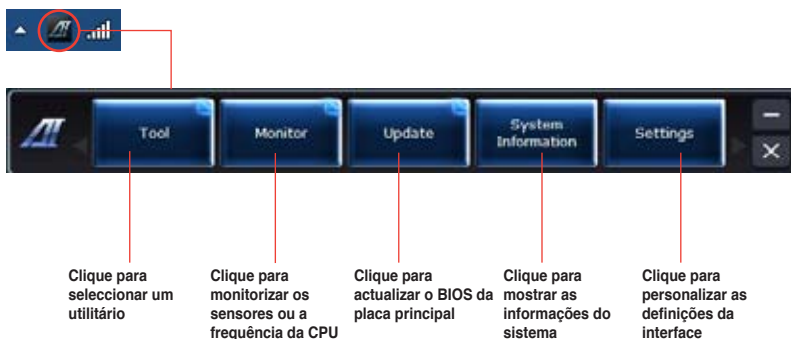

## Ferramentas

A secção **Ferramentas** inclui os painéis EPU, Probe II e Registo do sensor.

### EPU

A EPU é uma ferramenta para melhorar a eficiência energética e satisfazer diferentes necessidades de computação. Este utilitário oferece diversos modos que pode escolher para poupar energia do sistema. Se seleccionar o modo Automático, o sistema irá mudar automaticamente de modo de acordo com o estado actual do sistema. Pode também personalizar cada modo configurando algumas definições, incluindo a frequência da CPU, frequência da GPU, Tensão vCore e Controlo da ventoinha.

#### Iniciar a EPU

Depois de instalar o AI Suite II a partir do DVD de suporte, inicie a EPU clicando em **Ferramentas > EPU** na barra de menu principal do AI Suite II.

Português



Exibe a seguinte mensagem se nenhum motor de poupança de energia VGA for detectado.

Exibe o modo actual

Os itens iluminados indicam que o motor de poupança de energia está activado

Exibe a quantidade de CO2 reduzido

\*Alterna entre a exibição da quantidade Total e Actual de CO2 reduzido

Exibe a potência actual da CPU

Definições avançadas para cada modo

Exibe as propriedades do sistema de cada um dos modos

Vários modos de funcionamento do sistema



- \*. **Selecione A partir da instalação da EPU** para mostrar o CO2 que foi reduzido desde a instalação da EPU.
- \*. **Selecione A partir do último reinício** para mostrar o total de CO2 que foi reduzido desde que clicou no botão Limpar 

## Probe II

O Probe II é um utilitário que monitoriza os componentes vitais do computador e detecta e alerta-o para quaisquer problemas que ocorram com esses componentes. O Probe II monitoriza as rotações da ventoinha, a temperatura da CPU e as tensões do sistema, entre outros componentes. Este utilitário garante que o seu computador se encontra sempre nas melhores condições de funcionamento.

### Iniciar o Probe II

Depois de instalar o AI Suite II a partir do DVD de suporte, inicie o Probe II clicando em **Ferramentas > Probe II** na barra de menu principal do AI Suite II.

### Configurar o Probe II

Clique nos separadores **Tensão/Temperatura/Velocidade da ventoinha** para activar os sensores ou para ajustar os valores limite do sensor. O separador **Preferências** permite-lhe personalizar o intervalo de tempo dos alertas do sensor, ou alterar a unidade de temperatura.



## Registo do sensor

O Registo do sensor permite-lhe monitorizar as alterações na tensão, temperatura e velocidade da ventoinha do sistema, bem como registar essas alterações.

### Iniciar o Registo do sensor

Depois de instalar o AI Suite II a partir do DVD de suporte, clique em **Ferramentas > Registo do sensor** na barra de menu principal do AI Suite II para iniciar o PC Probe.

### Configurar o Registo do sensor

Clique nos separadores **Tensão/Temperatura/Velocidade da ventoinha** e seleccione os sensores que pretende monitorizar. O separador **Registo do histórico** permite-lhe registar as alterações nos sensores activados.

Português

Selecione os sensores que pretende monitorizar

Arraste para visualizar o estado durante um determinado periodo de tempo

Clique para voltar ao modo predefinido

Clique para aumentar/diminuir o zoom no eixo X

Clique para aumentar/diminuir o zoom no eixo Y

## Monitorizar

A secção **Monitorizar** inclui os painéis Sensor e Frequência da CPU.

### Sensor

O painel Sensor exibe o valor actual de um sensor do sistema, incluindo a rotação da ventoinha, temperatura da CPU e tensões. Clique em **Monitorizar > Sensor** na barra de menu principal do AI Suite II para iniciar o painel Sensor.

### Frequência da CPU

O painel Frequência da CPU exibe a frequência da CPU e utilização da CPU actuais. Clique em **Monitorizar > Frequência da CPU** na barra de menu principal do AI Suite II para abrir o painel Frequência da CPU.

## Actualizar

A secção Actualizar permite-lhe actualizar o BIOS da placa principal e o logótipo de arranque do BIOS através dos utilitários de actualização da ASUS.

### ASUS Update

O ASUS Update é um utilitário que lhe permite gerir, guardar e actualizar o Bios da placa principal no SO Windows®. O utilitário ASUS Update permite-lhe actualizar o BIOS directamente a partir da Internet, transferir o ficheiro de BIOS mais recente a partir da Internet, actualizar o BIOS a partir de um ficheiro de BIOS actualizado, guardar o ficheiro de BIOS actual ou visualizar as informações da versão do BIOS.

### Actualizar o BIOS através da Internet

Para actualizar o BIOS através da Internet:

1. A partir do ecrã ASUS Update, seleccione **Actualizar BIOS a partir da Internet**, e em seguida clique em **Seguinte**.
2. Seleccione o site FTP da ASUS mais próximo de si para evitar tráfego de rede. Se pretender activar a função de BIOS desactualizável e a função de cópia de segurança automática do BIOS, marque as caixas de verificação junto aos dois itens no ecrã.
3. Seleccione a versão do BIOS que pretende transferir. Clique em **Seguinte**. Se não for detectada nenhuma versão actualizada, será exibido o ecrã na imagem à direita.
4. Pode decidir se deseja alterar o logótipo de arranque do BIOS, que é a imagem exibida no ecrã durante o Auto-Teste de Arranque (POST). Clique em **Sim** se desejar alterar o logótipo de arranque ou em **Não** para continuar.
5. Siga as instruções no ecrã para concluir o processo de actualização.

## Actualizar o BIOS através de um ficheiro de BIOS

Para actualizar o BIOS através de um ficheiro de BIOS:

1. A partir do ecrã ASUS Update, seleccione **Actualizar BIOS a partir de um ficheiro**, e em seguida clique em **Seguinte**.
2. Procure o ficheiro de BIOS a partir da janela Abrir, clique em **Abrir**, e em seguida clique em **Seguinte**.
3. Pode decidir se deseja alterar o logótipo de arranque do BIOS. Clique em **Sim** se desejar alterar o logótipo de arranque ou em **Não** para continuar.
4. Siga as instruções no ecrã para concluir o processo de actualização.

## Informações do sistema

A secção Informações do sistema exhibe informações acerca da placa principal, CPU e ranhuras de memória.

- Clique no separador **MB** para ver os detalhes acerca do fabricante, nome do produto, versão e BIOS da placa principal.
- Clique no separador **CPU** para ver os detalhes acerca do processador e da Cache.
- Clique no separador **SPD** e depois seleccione a ranhura de memória para ver os detalhes acerca do módulo de memória instalado na ranhura correspondente.

## Definições

A secção Definições permite-lhe personalizar as definições da barra de menu principal e a máscara da interface.

- O separador Aplicações permite-lhe seleccionar as aplicações que pretende activar.
- O separador Barra permite-lhe modificar as definições da barra.
- O separador Máscara permite-lhe personalizar o contraste, brilho, saturação, tonalidade e valor de gama da interface.

# ASUS AI Manager

O ASUS AI Manager é um utilitário que lhe permite aceder de maneira fácil e rápida a aplicações utilizadas frequentemente.

## Instalar o ASUS AI Manager

Para instalar o ASUS AI Manager:

1. Coloque o DVD de suporte na unidade óptica. Se a função de Execução automática estiver activada, será exibido o assistente de instalação de Controladores.



Se a função de Execução automática estiver desactivada, clique duas vezes no ficheiro **setup.exe** que se encontra dentro da pasta ASUS AI Manager no DVD de Suporte.

2. Clique no separador **Utilitários** e em seguida clique em **ASUS AI Manager**.
3. Siga as instruções no ecrã para concluir a instalação.

## Iniciar o ASUS AI Manager

Para iniciar o AI Manager a partir do ambiente de trabalho do Windows®, clique em **Iniciar > Todos os Programas > ASUS > AI Manager > AI Manager 1.xx.xx**. A barra de acesso rápido do AI Manager será exibida no ambiente de trabalho.

Depois de iniciar a aplicação, o ícone do AI Manager será exibido na barra de tarefas do Windows®.

Clique com o botão direito do rato neste ícone para alternar entre a barra de acesso rápido e a janela principal e para iniciar o AI Manager a partir da barra de acesso rápido ou da barra de tarefas.

## Barra de acesso rápido do AI Manager

A barra de acesso rápido do AI Manager ocupa um espaço muito reduzido no ambiente de trabalho e permite-lhe iniciar os utilitários ASUS ou exibir informações do sistema facilmente. Clique em qualquer um dos separadores Principal, Os meus favoritos, Suporte ou



Informações para exibir o conteúdo do menu.

Clique no botão Maximizar/restaurar  para alternar entre janela completa e barra de acesso rápido. Clique no botão Minimizar  para manter o AI Manager na barra de tarefas. Clique no botão Fechar  para sair do AI Manager.

### Principal

O menu Principal contém três utilitários: **AI Disk**, **AI Security**, e **AI Booting**. Clique na seta no ícone do menu Principal para percorrer os utilitários no menu principal.

#### AI Disk

O AI Disk permite-lhe limpar com facilidade os ficheiros temporários, cookies, URLs e histórico do IE, ou a Reciclagem. Clique no ícone do AI Disk na barra de acesso rápido para exibir a janela completa do AI Disk e seleccionar os itens que pretende limpar. Clique em **Aplicar** quando terminar.

#### AI Security

O AI Security permite-lhe definir uma palavra-passe para proteger os seus dispositivos, como discos flash USB e discos CD/DVD, contra acessos não autorizados.

#### **Para bloquear um dispositivo:**

1. Quando utilizar o AI Security pela primeira vez, ser-lhe-á pedido que defina uma palavra-passe. Introduza um palavra-passe com um máximo de 20 caracteres alfanuméricos.
2. Confirme a palavra-passe.
3. Introduza uma sugestão para a palavra-passe (recomendado).
4. Quando terminar, clique em **Ok**.
5. Selecciono o dispositivo que pretende bloquear e clique em **Aplicar**.
6. Introduza a palavra-passe que definiu previamente e clique em **Ok**.

#### **Para desbloquear o dispositivo:**

1. Remova a selecção do dispositivo bloqueado e clique em **Aplicar**.
2. Introduza a palavra-passe que definiu previamente e clique em **Ok**.

#### **Para alterar a palavra-passe:**

- Clique em **Alterar palavra-passe** e siga as instruções no ecrã para alterar a palavra-passe.

#### AI Booting

O AI Booting permite-lhe especificar a sequência de prioridade de dispositivos de arranque.

#### **Para especificar a sequência de arranque:**

1. Selecciono um dispositivo e clique no botão esquerda/direita para especificar a sequência de arranque.
2. Quando terminar, prima **Aplicar**.

## **Os meus favoritos**

**Os meus favoritos** permite-lhe adicionar aplicações que usa com frequência, evitando-lhe o trabalho de ter de as procurar no seu computador.



### **Para adicionar uma aplicação:**

1. Clique em **Adicionar** e procure a aplicação que pretende adicionar a **Os meus favoritos**.
2. Clique em **Abrir** na janela de localização do ficheiro. A aplicação é adicionada à lista **Os meus favoritos**.

Clique com o botão direito do rato no ícone da aplicação para iniciar, eliminar ou mudar o nome da aplicação seleccionada. Pode também clicar duas vezes para iniciar a aplicação seleccionada.

### **Suporte**

Clique nas ligações na janela **Suporte** para visitar o Web site da ASUS, o Web site de apoio técnico, o Web site de apoio a transferências, ou as informações de contacto.

### **Informações**

Clique no separador na janela **Informações** para ver informações detalhadas acerca do seu sistema, placa principal, CPU, BIOS, dispositivo(s) instalado(s) e memória.

## Nero 9

O Nero 9 permite-lhe criar, copiar, gravar, editar, partilhar e actualizar diversos tipos de dados.

### Instalar o Nero 9

#### Para instalar o Nero 9:

1. Insira o DVD do Nero 9 na sua unidade óptica.
2. Se a função de Execução automática estiver activada, o menu principal será exibido automaticamente.



---

Se a função de Execução automática estiver desactivada, clique duas vezes no ficheiro **SeupX.exe** que se encontra no directório principal do seu DVD do Nero 9.

---

3. No menu principal, clique em **Nero 9 Essentials**.
4. Seleccione o idioma que pretende utilizar durante o Assistente de instalação. Clique em **Seguinte**.
5. Clique em **Seguinte** para continuar.
6. Marque a caixa **Aceito as condições da licença**. Quando terminar, clique em **Seguinte**.
7. Seleccione **Típica** e clique em **Seguinte**.
8. Marque a caixa **Sim, pretendo ajudar enviando dados da aplicação anonimamente para a Nero** e clique em **Seguinte**.
9. Quando terminar, clique em **Sair**.

### Gravar ficheiros

#### Para gravar ficheiros:

1. No menu principal, clique em **Gravar dados > Adicionar**.
2. Seleccione os ficheiros que pretende gravar. Quando terminar, clique em **Adicionar**.
3. Depois de seleccionar os ficheiros que pretende gravar, clique em **Gravar** para gravar os ficheiros num disco.



---

Para mais detalhes acerca da utilização do Nero 9, consulte o Web site da Nero em [www.nero.com](http://www.nero.com)

---

# Recuperar o seu sistema

## Utilizar a Partição de Recuperação

A Partição de Recuperação permite restaurar com rapidez o software do seu PC para o estado original. Antes de utilizar a Partição de Recuperação, copie todos os seus ficheiros de dados (como os ficheiros PST do Outlook) para dispositivos de armazenamento USB ou para uma unidade de rede e tome nota de todas as definições de configuração personalizadas (como as definições de rede).

### Acerca da Partição de Recuperação

A Partição de Recuperação é um espaço reservado no seu disco rígido utilizado para restaurar o sistema operativo, os controladores e os utilitários instalados na fábrica no seu PC de Secretária.



NÃO elimine a partição com o nome **RECUPERAÇÃO**. A Partição de Recuperação é criada na fábrica e não pode ser restaurada se for eliminada. Leve o seu PC de Secretária a um centro de assistência autorizado da ASUS caso tenha problemas com o processo de recuperação.



### Utilizar a Partição de Recuperação:

1. Prima <F9> durante o arranque.
2. Prima <Enter> para seleccionar Configuração do Windows [EMS Activado].
3. Escolha uma das seguintes opções de recuperação.

#### Recuperação do sistema:

Esta função permite-lhe restaurar as configurações predefinidas do sistema.

#### Cópia de segurança da imagem do sistema:

Esta função permite-lhe gravar uma cópia de segurança da imagem do sistema em discos DVD, que poderá utilizar mais tarde para restaurar as configurações predefinidas do sistema.

#### Cópia de segurança do DVD de sistema:

Esta função permite-lhe efectuar uma cópia de segurança do DVD de Suporte.

4. Siga as instruções no ecrã para concluir o processo de recuperação.



Visite o Web site da ASUS em [www.asus.com](http://www.asus.com) para obter os controladores e utilitários mais recentes.

## Utilizar o DVD de Recuperação (em alguns modelos)



---

Prepare 1 a 3 DVD virgens tal como indicado para criar o DVD de Recuperação.

---



---

Remova a unidade de disco rígido externa antes de executar a recuperação do sistema no seu PC de Secretária. Segundo a Microsoft, poderá perder dados importantes caso configure o Windows na unidade de disco errada ou formate a partição do disco incorrecta.

---

### Para utilizar o DVD de Recuperação:

1. Insira o DVD de Recuperação na sua unidade óptica. O seu PC de Secretária deverá estar ligado.
2. Reinicie o PC de Secretária e prima <F8> durante o arranque para seleccionar a unidade óptica (esta poderá ter o nome de "CD/DVD") e prima <Enter> para arrancar a partir do DVD de Recuperação.
3. Seleccione OK para começar a restaurar a imagem.
4. Seleccione OK para confirmar a recuperação do sistema.



---

O restauro irá apagar e substituir os dados do seu disco rígido. Faça cópias de segurança de todos os seus dados importantes antes de efectuar a recuperação do sistema.

---

5. Siga as instruções no ecrã para concluir o processo de recuperação.



---

NÃO remova o disco de Recuperação durante o processo de recuperação, a não ser que tal lhe seja indicado nas instruções, dado que as suas partições poderão ficar danificadas.

---



---

Visite o Web site da ASUS em [www.asus.com](http://www.asus.com) para obter os controladores e utilitários mais recentes.

---

# Capítulo 7

## Resolução de problemas

### Resolução de problemas

Este capítulo apresenta alguns problemas que poderá encontrar e as possíveis soluções.

#### ? *O meu computador não liga e o LED de energia do painel frontal não acende*

- Verifique se o seu computador está correctamente ligado.
- Verifique se a tomada eléctrica está a funcionar.
- Verifique se a fonte de alimentação está ligada. Consulte a secção **Ligar/desligar o computador** no Capítulo 1.

#### ? *O meu computador bloqueia.*

- Faça o seguinte para fechar os programas que não estão a responder:
  1. Prima simultaneamente as teclas <Alt> + <Ctrl> + <Delete> no teclado e depois clique em **Iniciar Gestor de Tarefas**.
  2. Clique no separador **Aplicações**.
  3. Selecciona o programa que não está a responder e clique em **Terminar tarefa**.
- Se o teclado não estiver a responder. Mantenha premido o botão de energia na parte superior do chassis até que o computador desligue. Em seguida, prima o botão de energia para ligar o computador.

#### ? *Não consigo ligar a uma rede sem fios utilizando a Placa WLAN da ASUS (apenas em alguns modelos)?*

- Certifique-se de que introduziu a chave de rede correcta para a rede sem fios à qual deseja ligar.
- Ligue as antenas externas (opcional) aos conectores de antena da Placa WLAN da ASUS e coloque as antenas na parte superior do chassis do computador para um melhor desempenho da ligação sem fios.

#### ? *As teclas de seta no teclado numérico não funcionam.*

Verifique se o LED do Bloqueio de teclado numérico está desligado. Quando o LED do Bloqueio de teclado numérico está aceso, as teclas do teclado numérico são utilizadas apenas para introduzir números. Prima a tecla de Bloqueio de teclado numérico para desligar o LED se deseja utilizar as teclas de seta do teclado numérico.

## ? *Nenhuma imagem apresentada no monitor.*

- Verifique se o monitor está ligado.
- Certifique-se de que o monitor está correctamente ligado à porta de saída de vídeo do computador.
- Se o computador estiver equipado com uma placa gráfica dedicada, certifique-se de que o seu monitor está ligado a uma porta de saída de vídeo da placa gráfica dedicada.
- Verifique se algum dos pinos do conector de vídeo do monitor se encontra dobrado. Se descobrir pinos dobrados, substitua o cabo de ligação de vídeo do monitor.
- Verifique se o seu monitor está correctamente ligado a uma fonte de alimentação.
- Consulte a documentação fornecida com o monitor para obter informações acerca de resolução de problemas.

## ? *Ao utilizar vários monitores, apenas um monitor apresenta imagem.*

- Certifique-se de que ambos os monitores estão ligados.
- Durante o arranque POST, apenas o monitor ligado à porta VGA apresentará imagem. A função de monitor duplo funciona apenas no Windows.
- Quando estiver instalada uma placa gráfica no computador, certifique-se de que liga os monitores à porta de saída da placa gráfica.
- Verifique se as definições dos vários monitores estão correctas. Consulte a secção **Ligar vários monitores externos** no Capítulo 3 para obter mais detalhes.

## ? *O meu computador não detecta o meu dispositivo de armazenamento USB.*

- Na primeira vez que ligar o seu dispositivo de armazenamento USB ao computador, o Windows instalará automaticamente o respectivo controlador. Aguarde alguns instantes e vá ao ecrã Computador para verificar se o dispositivo de armazenamento USB foi detectado.
- Ligue o seu dispositivo de armazenamento USB a outro computador para testar se o dispositivo de armazenamento USB se encontra danificado ou avariado.





## ? *Quero restaurar ou anular alterações no sistema do meu computador sem afectar os meus ficheiros ou dados pessoais.*

A funcionalidade Restaura do Sistema do Windows® permite-lhe restaurar ou anular alterações às definições do sistema do seu computador sem afectar os seus dados pessoais como, por exemplo, documentos ou fotos. Para mais detalhes, consulte a secção **Restaurar o seu sistema** no Capítulo 2.

### ? *A imagem na TV HD está esticada.*

- Isso é causado pelas diferentes resoluções do monitor e da TV HD. Ajuste a resolução de ecrã para coincidir com a resolução da TV HD. Para alterar a resolução de ecrã:
  1. Execute uma das seguintes acções para abrir o ecrã de definição da **Resolução de ecrã**:
    - Clique em  > **Painel de controlo > Aspecto e Personalização > Visualização > Alterar definições de visualização.**
    - Clique com o botão direito em qualquer local do ambiente de trabalho do Windows. Quando for exibido o menu de contexto, clique em **Personalizar > Visualização > Alterar definições de visualização.**
  2. Ajuste a resolução. Consulte a documentação fornecida com a TV HD para saber qual a sua resolução.
  3. Clique em **Aplicar** ou **OK**. Em seguida, clique em **Manter alterações** na mensagem de confirmação.



### ? *Os meus altifalantes não produzem som.*

- Certifique-se de que os altifalantes estão ligados à porta de saída de Linha (verde lima) no painel frontal ou no painel traseiro.
- Verifique se os altifalantes estão ligados a uma fonte de alimentação.
- Ajuste o volume dos altifalantes.
- Certifique-se de que os sons do computador não se encontram desactivados.
  - Se os sons estiverem desactivados, o ícone de volume será apresentado como . Para activar os sons do sistema, clique em  na área de notificação do Windows e depois clique em .
  - Se os sons não estiverem desactivados, clique em  e arraste o controlo de deslize para ajustar o volume.
- Ligue os seus altifalantes a outro computador para testar se os altifalantes funcionam correctamente.

### ? *A unidade de DVD não lê um disco.*

- Verifique se o disco foi colocado com a face da etiqueta virada para cima.
- Verifique se o disco está centrado no tabuleiro, especialmente para discos com tamanho e forma não normalizados.
- Verifique se o disco está riscado ou danificado.

### ? *O botão de ejeção da unidade de DVD não responde.*

1. Clique em  > **Computador.**
2. Clique com o botão direito em  **DVD RW Drive**, depois clique em **Eject** no menu de contexto.

## Alimentação

Problema	Causa possível	Ação
Sem energia (O indicador de energia está desligado)	Tensão de alimentação incorrecta	<ul style="list-style-type: none"><li>• Ajuste o interruptor de tensão para os requisitos da sua área.</li><li>• Ajuste as definições de tensão. Certifique-se de que o cabo de alimentação está desligado da tomada eléctrica.</li></ul>
	O seu computador não está ligado.	Prima o botão de energia no painel frontal para garantir que o computador está ligado.
	O cabo de alimentação do seu computador não está correctamente ligado.	<ul style="list-style-type: none"><li>• Certifique-se de que o cabo de alimentação está correctamente ligado.</li><li>• Utilize outro cabo de alimentação compatível.</li></ul>
	Problemas com a PSU (Fonte de alimentação)	Tente instalar outra PSU no seu computador.

## Visualização

Problema	Causa possível	Ação
Nenhuma imagem exibida após ligar o computador (ecrã vazio)	O cabo de sinal não está ligado à porta VGA correcta no seu computador.	<ul style="list-style-type: none"><li>• Ligue o cabo de sinal à porta de monitor correcta (porta de VGA incorporada ou VGA dedicada).</li><li>• Se estiver a utilizar uma placa VGA dedicada, ligue o cabo de sinal à porta VGA dedicada.</li></ul>
	Problemas com o cabo de sinal	Tente ligar a outro monitor.



## LAN

Problema	Causa possível	Ação
Não é possível aceder à Internet	O cabo de LAN não está ligado.	Ligue o cabo de LAN ao seu computador.
	Problemas com o cabo de LAN	Certifique-se de que o LED da LAN está aceso. Caso não esteja, tente utilizar outro cabo de LAN. Se mesmo assim não funcionar, contacte o centro de assistência da ASUS.
	O seu computador não está correctamente ligado a um router ou concentrador de rede.	Certifique-se de que o seu computador está correctamente ligado a um router ou concentrador de rede.
	Definições de rede	Contacte o seu Fornecedor de Serviços de Internet (ISP) para saber as definições de LAN correctas.
	Problemas causados pelo software antivírus	Feche o software antivírus.
	Problemas com o controlador	Reinstale o controlador de LAN

## Áudio

Problema	Causa possível	Ação
Sem áudio	Os altifalantes ou auscultadores estão ligados à porta incorrecta.	<ul style="list-style-type: none"><li>• Consulte o manual do utilizador do computador para saber qual a porta correcta.</li><li>• Desligue e volte a ligar os altifalantes ao seu computador.</li></ul>
	Os altifalantes ou auscultadores não funcionam.	Tente utilizar outros altifalantes ou auscultadores.
	As portas de áudio frontais e traseiras não funcionam.	Tente utilizar as portas de áudio frontais e traseiras. Se nenhuma porta funcionar, verifique se a porta está definida para multi-canais.
	Problemas com o controlador	Reinstale o controlador de áudio

## Sistema

Problema	Causa possível	Ação
A velocidade do sistema é demasiado baixa	Demasiados programas em execução.	Feche alguns dos programas.
	Ataque de vírus informático	<ul style="list-style-type: none"><li>• Utilize um software antivírus para verificar a existência de vírus e reparar o seu computador.</li><li>• Reinstale o sistema operativo.</li></ul>
O sistema pára ou bloqueia frequentemente.	Falha na unidade de disco rígido	<ul style="list-style-type: none"><li>• Envie o disco rígido para o Centro de Assistência da ASUS para que seja reparado.</li><li>• Substitua por uma nova unidade de disco rígido.</li></ul>
	Problemas com os módulos de memória	<ul style="list-style-type: none"><li>• Substitua por módulos de memória compatíveis.</li><li>• Remova os módulos de memória adicionais que tenha instalado e tente novamente.</li></ul>
	Não existe ventilação suficiente para o seu computador.	Coloque o computador numa área com melhor ventilação.
	Software incompatível instalado.	Reinstale o SO e o software compatível.

## CPU

Problema	Causa possível	Ação
Demasiado ruído após ligar o computador.	O seu computador está a arrancar.	Esse ruído é normal. As ventoinhas funcionam à velocidade máxima quando o computador está a arrancar. As ventoinhas irão diminuir a velocidade depois de entrar no SO.
	As definições do BIOS foram alteradas.	Restaure os valores predefinidos das definições do BIOS.
	Versão do BIOS antiga	Actualize o BIOS para a versão mais recente. Visite o site de Suporte da ASUS em <a href="http://support.asus.com">http://support.asus.com</a> para transferir a versão do BIOS mais recente.
O computador é demasiado ruidoso durante a utilização.	O dissipador da CPU foi substituído.	Certifique-se de que utiliza um dissipador da CPU compatível ou recomendado pela ASUS.
	Não existe ventilação suficiente para o computador.	Coloque o computador numa área com melhor ventilação.
	A temperatura do sistema é demasiado elevada.	<ul style="list-style-type: none"><li>• Actualize o BIOS.</li><li>• Se souber como reinstalar a placa principal, tente limpar o interior do chassis.</li></ul>



Se o problema persistir, consulte o certificado de garantia do seu PC de Secretária e contacte o Centro de Assistência da ASUS. Visite o site de Suporte da ASUS em <http://support.asus.com> para obter informações acerca do centro de assistência.

## Informação sobre o software

### ASUSTeK COMPUTER INC.

Endereço 15 Li-Te Road, Peitou, Taipei, Taiwan  
11259  
Telefone +886-2-2894-3447  
Fax +886-2-2890-7798  
E-mail info@asus.com.tw  
Web site www.asus.com.tw

#### **Assistência técnica**

Telefone +86-21-38429911  
Assistência online support.asus.com

### ASUS COMPUTER INTERNATIONAL (América)

Endereço 800 Corporate Way, Fremont, CA 94539,  
USA  
Telefone +1-510-739-3777  
Fax +1-510-608-4555  
Web site usa.asus.com

#### **Assistência técnica**

Telefone +1-812-282-2787  
Fax da assistência +1-812-284-0883  
Assistência online support.asus.com

### ASUS COMPUTER GmbH (Alemanha & Áustria)

Endereço Harkort Str. 21-23, D-40880 Ratingen,  
Germany  
Fax +49-2102-959911  
Web site www.asus.de  
Fax da assistência www.asus.de/sales

#### **Assistência técnica**

Telefone (Component) +49-1805-010923\*  
Fax da assistência +49-2102-9599-11  
Assistência online support.asus.com

\* 0,14 EUR/minuto a partir da rede telefónica fixa na Alemanha; 0,42 EUR/minuto a partir de um telemóvel.

<b>Fabricante:</b>	ASUSTeK Computer Inc.
<b>Morada:</b>	No.150, LI-TE RD., PEITOU, TAIPEI 112, TAIWAN
<b>Representante autorizado na Europa:</b>	ASUS Computer GmbH
<b>Morada:</b>	HARKORT STR. 21-23, 40880 RATINGEN, GERMANY