

ASUS All-in-One PC

Manuale utente

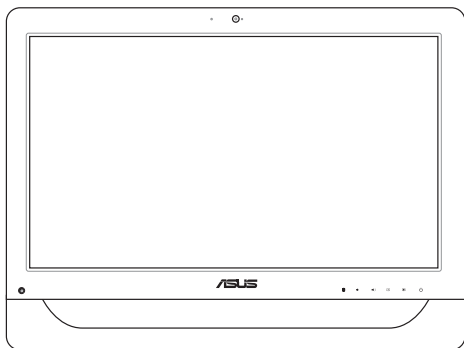

Serie A4310

INFORMAZIONI SUL COPYRIGHT

Copyright © 2014 ASUSTeK Computer, Inc.

Tutti i diritti riservati.

Nessuna parte di questo manuale, compresi i prodotti e i software in esso descritti, può essere riprodotta, trasmessa, trascritta, archiviata in un sistema di recupero o tradotta in alcuna lingua, in alcuna forma e in alcun modo, fatta eccezione per la documentazione conservata dall'acquirente a scopi di backup, senza l'espressa autorizzazione scritta di ASUSTeK COMPUTER INC. ("ASUS").

ASUS FORNISCE QUESTO MANUALE "COSÌ COM'È" SENZA GARANZIA DI ALCUN TIPO, ESPlicita O IMPLICITa, INCLUDENDO SENZA LIMITAZIONE LE GARANZIE O CONDIZIONI IMPLICITe DI COMMERCIALIZZABILITÀ O IDONEITÀ AD UN PARTICOLARE SCOPO.

IN NESSUN CASO ASUS, I SUOI DIRIGENTI, FUNZIONARI, IMPIEGATI O DISTRIBUTORI SONO RESPONSABILI PER QUALSIASI DANNO INDIRETTO, PARTICOLARE, ACCIDENTALE O CONSEGUENTE (COMPRESI DANNI DERIVANTI DA PERDITA DI PROFITTO, PERDITA DI CONTRATTI, PERDITA D'USO O DI DATI, INTERRUZIONE DELL'ATTIVITÀ E SIMILI), ANCHE SE ASUS È STATA AVVISATA DELLA POSSIBILITÀ CHE TALI DANNI SI POSSANO VERIFICARE IN SEGUITO A QUALSIASI DIFETTO O ERRORE NEL PRESENTE MANUALE O NEL PRODOTTO.

I prodotti e nomi delle aziende che compaiono in questo manuale possono essere marchi registrati o diritti d'autore delle rispettive aziende, o meno, e sono usati a solo scopo identificativo o illustrativo, a beneficio dell'utente, senza alcuna intenzione di violazione dei diritti di alcun soggetto.

LE SPECIFICHE E LE INFORMAZIONI CONTENUTE IN QUESTO MANUALE SONO FORNITE A SOLO USO INFORMATIVO E SONO SOGGETTE A CAMBIAMENTI IN QUALSIASI MOMENTO, SENZA PREAVVISO, E NON POSSONO ESSERE INTERPRETATE COME UN IMPEGNO DA PARTE DI ASUS. ASUS NON SI ASSUME ALCUNA RESPONSABILITÀ E NON SI FA CARICO DI NESSUN ERRORE O INESATTEZZA CHE POSSA COMPARIRE IN QUESTO MANUALE COMPRESI I PRODOTTI E I SOFTWARE DESCRITTI AL SUO INTERNO.

CONDIZIONI E LIMITI DI COPERTURA DELLA GARANZIA SUL PRODOTTO

Le condizioni di garanzia variano a seconda del tipo di prodotto e sono specificatamente indicate nel Certificato di Garanzia allegato cui si fa espresso rinvio.

Inoltre, la garanzia stessa, non è valida in caso di danni o difetti dovuti ai seguenti fattori: (a) uso non idoneo, funzionamento o manutenzione impropri inclusi, senza limitazioni, e l'utilizzo del prodotto con una finalità diversa da quella conforme alle istruzioni fornite da ASUSTeK COMPUTER INC. in merito all'idoneità di utilizzo e alla manutenzione; (b) installazione o utilizzo del prodotto in modo non conforme agli standard tecnici o di sicurezza vigenti nell'Area Economica Europea e in Svizzera; (c) collegamento a rete di alimentazione con tensione non corretta; (d) utilizzo del prodotto con accessori di terzi, prodotti o dispositivi ausiliari o periferiche; (e) tentativo di riparazione effettuato da una qualunque terza parte diversa dai centri di assistenza ASUSTeK COMPUTER INC. autorizzati; (f) incidenti, fulmini, acqua, incendio o qualsiasi altra causa il cui controllo non dipenda da ASUSTeK COMPUTER INC.; abuso, negligenza o uso commerciale.

La Garanzia non è valida per l'assistenza tecnica o il supporto per l'utilizzo del Prodotto compreso l'utilizzo dell'hardware o del software. L'assistenza e il supporto disponibili (se previsti) nonché le spese e gli altri termini relativi all'assistenza e al supporto (se previsti) verranno specificati nella documentazione destinata al cliente fornita a corredo del prodotto. È responsabilità dell'utente, prima ancora di richiedere l'assistenza, effettuare il backup dei contenuti presenti sul Prodotto, inclusi i dati archiviati o il software installato.

ASUSTeK COMPUTER INC. non è in alcun modo responsabile per qualsiasi danno, perdita di programmi, dati o altre informazioni archiviate su qualsiasi supporto o parte del prodotto per il quale viene richiesta l'assistenza; ASUSTeK COMPUTER INC. non è in alcun modo responsabile delle conseguenze di tali danni o perdite, incluse quelle di attività, in caso di malfunzionamento di sistema, errori di programmi o perdite di dati.

È responsabilità dell'utente, prima ancora di richiedere l'assistenza, eliminare eventuali funzioni, componenti, opzioni, modifiche e allegati non coperti dalla Garanzia prima di far pervenire il prodotto a un centro servizi ASUSTeK COMPUTER INC. ASUSTeK COMPUTER INC. non è in alcun modo responsabile di qualsiasi perdita o danno ai componenti sopra descritti.

ASUSTeK COMPUTER INC. non è in alcun modo responsabile di eliminazioni, modifiche o alterazioni ai contenuti presenti sul Prodotto compresi eventuali dati o applicazioni prodottesi durante le procedure di riparazione del Prodotto stesso. Il Prodotto verrà restituito all'utente con la configurazione originale di vendita, in base alle disponibilità di software a magazzino.

LICENZA SOFTWARE

I prodotti ASUS possono essere corredati da software, secondo la tipologia del prodotto. I software, abbinati ai prodotti, sono in versione "OEM": il software OEM viene concesso in licenza all'utente finale come parte integrante del prodotto; ciò significa che non può essere trasferito ad altri sistemi hardware e che, in caso di rottura, di furto o in ogni altra situazione che lo renda inutilizzabile anche la possibilità di utilizzare il prodotto OEM viene compromessa. Chiunque acquisti, unitamente al prodotto, un software OEM è tenuto ad osservare i termini e le condizioni del contratto di licenza tra il proprietario del software e l'utente finale, denominato "EULA" (End User Licence Agreement), visualizzato a video durante la fase di installazione del software stesso. Si avvisa che l'accettazione, da parte dell'utente, delle condizioni dell'EULA ha luogo al momento dell'installazione del software stesso.

ASSISTENZA E SUPPORTO

Visitate il nostro sito multi-lingua al seguente indirizzo: <http://support.asus.com/contact/contact.aspx?SLanguage=en-us>

Indice

Informazioni sul manuale	7
Note e messaggi del manuale.....	8
Formati carattere	8
Icône.....	9
Informazioni sulla sicurezza	10
Informazioni preliminari	10
Precauzioni d'uso.....	10
Avviso pressione sonora	12
Avviso ventola di raffreddamento alimentatore.....	12
Contenuto della confezione	13

Capitolo 1: Configurazione hardware

Conoscete il vostro ASUS All-in-One PC	14
Vista anteriore	14
Viste laterali.....	17
Vista lato sinistro.....	17
Vista lato destro.....	17
Vista posteriore.....	19

Capitolo 2: Utilizzo dell'ASUS All-in-One PC

Installazione su una scrivania.....	22
Installazione delle viti per il montaggio a parete (opzionale).....	23
Collegamento di tastiera e mouse	26
Informazioni preliminari	27
Collegamento di tastiera e mouse senza fili (opzionale).....	27
Accensione del sistema	28
Utilizzare lo schermo touch	30
Usare i gesti interattivi dello schermo touch (su modelli selezionati).....	31

Capitolo 3: Nozioni di base su Windows® 8.1

Procedura di inizializzazione	34
Interfaccia utente Windows®	35
Schermata di Start.....	35
Pulsante di Start	39
Personalizzare la schermata di Start	41
Nozioni di base sulle applicazioni Windows®	42
Avviare le applicazioni.....	42
Personalizzare le applicazioni	43
Accesso alla schermata App	45
Charm Bar	47
Funzione Snap.....	49
Altri tasti di scelta rapida.....	51
Collegamento di un display secondario tramite porta HDMI.....	53
Connessione a Internet	55
Configurazione di una connessione Wi-Fi in Windows® 8.1	55
Configurare la larghezza di banda Wi-Fi.....	56
Connessione a reti cablate	57
Configurazione di una connessione senza fili Bluetooth.....	59
Spegnimento dell'ASUS All-in-One PC.....	60
Mettere l'ASUS All-in-One PC in sospensione	60

Capitolo 4: Ripristino del sistema

Entrare nelle impostazioni del BIOS.....	62
Accesso rapido al BIOS.....	62
Ripristino del vostro sistema	63
Reset del PC	63
Ripristino da un file immagine di sistema	64
Rimuovi tutto e reinstalla Windows	65

Capitolo 5: Upgrade dell'ASUS All-in-One PC

Installare un modulo di memoria RAM (Random Access Memory)	66
------------------------------------------------------------------	----

Appendice

Comunicazioni.....	70
Dichiarazione interferenze FCC (Federal Communications Commission Interference).....	70
Avvertenza contro l'esposizione a RF.....	71
Dichiarazione di conformità (Direttiva R&TTE 1999/5/EC).....	72
Canali wireless operativi per le diverse regioni.....	72
Avviso marchio CE.....	73
Marchio CE per dispositivi provvisti di WLAN/Bluetooth.....	73
Marchio CE per dispositivi provvisti di WLAN/Bluetooth.....	73
Comunicazione REACH.....	75
Dichiarazione di conformità con le normative internazionali per la tutela ambientale.....	75
Servizio di ritiro e riciclaggio ASUS.....	75
Avviso sul rivestimento esterno.....	76
Prevenzione della perdita dell'udito.....	76
Prodotto compatibile ENERGY STAR.....	77

Informazioni sul manuale

Questo manuale descrive le caratteristiche hardware e software del vostro ASUS All-in-One PC e le organizza nei seguenti capitoli:

Capitolo 1: Configurazione hardware

Descrizione delle componenti hardware dell'ASUS All-in-One PC.

Capitolo 2: Utilizzo dell'ASUS All-in-One PC

Informazioni sull'uso dell'ASUS All-in-One PC.

Capitolo 3: Nozioni di base su Windows® 8.1

Informazioni generali sull'utilizzo di Windows® 8.1 sull'ASUS All-in-One PC.

Capitolo 4: Ripristino del sistema

Istruzioni sulle opzioni di ripristino dell'ASUS All-in-One PC.

Capitolo 5: Upgrade dell'ASUS All-in-One PC

Questo capitolo vi guida durante il processo di sostituzione o upgrade di componenti del vostro ASUS All-in-One PC.

Appendice

Comunicazioni e informazioni sulla sicurezza per il vostro ASUS All-in-One PC.

Note e messaggi del manuale

Per evidenziare le informazioni chiave contenute nel manuale alcuni messaggi sono presentati nelle forme seguenti:

IMPORTANTE! Messaggio contenente informazioni importanti per il completamento di un'operazione.

NOTA: Messaggio contenente informazioni aggiuntive e suggerimenti per completare un'operazione.

ATTENZIONE! Messaggio contenente le indicazioni da seguire per garantire la sicurezza di determinate operazioni onde evitare danni ai dati e alle componenti del vostro dispositivo.

Formati carattere

Grassetto = Indica il menu o l'oggetto da selezionare.

Corsivo = Indica le sezioni alle quali potete fare riferimento in questo manuale.

Icone

Le icone indicano i dispositivi di input da utilizzare per l'esecuzione di una serie di operazioni e attività con l'ASUS All-in-One PC.



= Utilizzate il pannello touch screen (opzionale).



= Utilizzate il mouse standard/senza fili (opzionale).



= Utilizzate la tastiera standard/senza fili (opzionale).

Immagini e screenshot presenti in questo manuale hanno puro scopo illustrativo. Le specifiche reali del prodotto, e le schermate software, possono variare a seconda del territorio. Visitate il sito web ASUS: www.asus.com per avere informazioni aggiornate.

Informazioni sulla sicurezza

Il vostro ASUS All-in-One PC è stato progettato e testato per soddisfare gli ultimi standard di sicurezza per dispositivi informatici. Tuttavia, per garantire la vostra sicurezza, è importante leggere e comprendere le seguenti istruzioni fondamentali.

Informazioni preliminari

- Leggete e seguite tutte le istruzioni di questa documentazione prima di accendere il sistema.
- Non utilizzate questo prodotto vicino all'acqua o a fonti di calore come radiatori.
- Posizionate il sistema su una superficie stabile.
- Le prese d'aria dello chassis servono per la ventilazione. Non bloccate né coprite queste prese d'aria. Assicuratevi di lasciare sufficiente spazio attorno al sistema per permettere un'adeguata ventilazione. Non inserite, per nessun motivo, oggetti di qualsiasi tipo all'interno delle prese d'aria.
- Usate questo prodotto in ambienti la cui temperatura sia compresa tra 0°C e 40°C.
- Se usate una prolunga per l'alimentazione assicuratevi che l'ampereaggio totale dei dispositivi collegati alla prolunga non superi l'ampereaggio massimo consentito dalla prolunga stessa.

Precauzioni d'uso

- Non camminate sul cavo d'alimentazione e non lasciate alcun oggetto su di esso.
- Non versate acqua o altri liquidi sul sistema.
- Anche se il sistema è spento continua a circolare un sottile flusso di corrente. Prima di pulire il sistema assicuratevi di scollegare i cavi di alimentazione, rete e modem.

- Lo schermo touch (su modelli selezionati) ha bisogno di una pulizia periodica per garantire in maniera costante la migliore sensibilità al tocco. Tenete lo schermo pulito e rimuovete qualunque tipo di oggetto estraneo e polvere. Per pulire lo schermo:
 - Spegnete il sistema e scollegate il cavo di alimentazione dalla presa di corrente.
 - Spruzzate una modesta quantità di liquido per la pulizia dei vetri sul panno per la pulizia in dotazione e strofinate delicatamente la superficie dello schermo.
 - Non spruzzate il liquido direttamente sullo schermo.
- Non usate sostanze abrasive o panni ruvidi per la pulizia dello schermo.
- Se incontrate uno dei seguenti problemi tecnici con il vostro prodotto scollegate il cavo di alimentazione e contattate un tecnico qualificato o il vostro rivenditore.
 - Il cavo di alimentazione o il connettore sono danneggiati.
 - Un liquido è stato versato nel sistema.
 - Il sistema non funziona correttamente nonostante si siano seguite le istruzioni operative.
 - Il sistema è caduto o la scocca è stata danneggiata.
 - Le prestazioni del sistema subiscono una variazione apprezzabile.

Avviso pressione sonora

Un'eccessiva pressione sonora proveniente da cuffie o auricolari potrebbe causare danni permanenti o perdita dell'udito. Regolazioni del controllo volume, così come dell'equalizzatore (ad esempio spostando il fronte sonoro verso destra o verso sinistra), potrebbero aumentare il voltaggio in uscita di cuffie o auricolari e, di conseguenza, la pressione sonora.

Avviso ventola di raffreddamento alimentatore

La ventola di raffreddamento dell'alimentatore è una parte in movimento e potrebbe generare pericolo in caso di un uso improprio. Mantenete una distanza di sicurezza dalla ventola quando usate il prodotto.

Contenuto della confezione

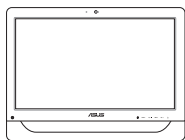

ASUS All-in-One PC



Adattatore AC



Cavo di alimentazione



Certificato di garanzia



Tastiera (opzionale)



Mouse (opzionale)



Viti per il montaggio a parete (opzionali)



Ricevitore dongle USB KBM (opzionale)

NOTE:





- Contattate il vostro rivenditore nel caso in cui uno di questi articoli sia danneggiato o mancante.
 - Le immagini relative a tastiera, mouse e alimentatore hanno puro scopo illustrativo. Le specifiche reali del prodotto potrebbero variare a seconda del territorio.
-

Capitolo 1: Configurazione hardware

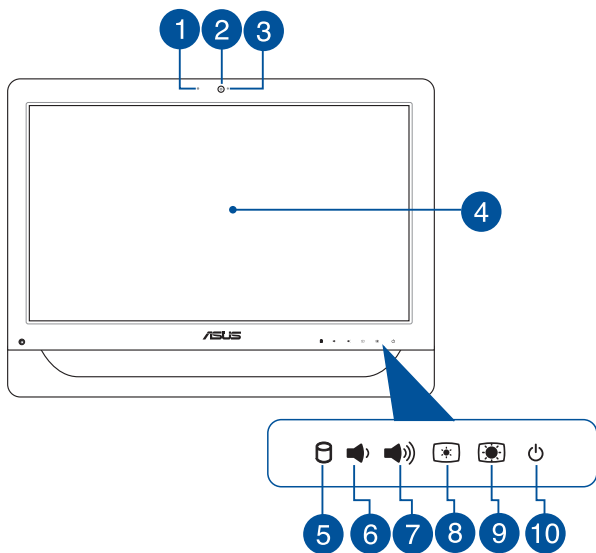
Conoscete il vostro ASUS All-in-One PC

Vista anteriore



- 1 Microfono**
Il microfono digitale integrato può essere usato in occasione di video-conferenze, per sfruttare l'assistente vocale, per registrazioni audio o per applicazioni multimediali.
- 2 Webcam**
La fotocamera integrata vi permette di scattare foto o acquisire video tramite il vostro ASUS All-in-One PC. Su modelli selezionati la webcam è dotata di un microfono digitale integrato che vi permette di partecipare a video-chat.
- 3 LED webcam**
Indica che la webcam integrata è abilitata.
- 4 Display LCD (funzioni touch screen disponibili su modelli selezionati)**
Il display LCD da 20 pollici fornisce eccellenti qualità di visualizzazione per foto, video e altri file multimediali.
Sui modelli selezionati è supportato il tocco a due dita. Potrete operare sull'ASUS All-in-One PC usando i gesti interattivi.
- 5  Indicatore attività disco rigido (HDD).**
Questo LED indica attività del disco rigido.
- 6  Pulsante volume -**
Premete questo pulsante per diminuire il volume.
- 7  Pulsante volume +**
Premete questo pulsante per aumentare il volume.
- 8  Pulsante di regolazione luminosità -**
Premete questo pulsante per diminuire la luminosità del vostro ASUS All-in-One PC.

9



Pulsante di regolazione luminosità +

Premete questo pulsante per aumentare la luminosità del vostro ASUS All-in-One PC.

10



Pulsante di accensione/spengimento

Premete il pulsante di accensione/spengimento per accendere o spegnere il vostro ASUS All-in-One PC. Potete anche usare il pulsante di accensione/spengimento per mettere il vostro ASUS All-in-One PC in sospensione o ibernazione e per risvegliarlo dalla sospensione o dall'ibernazione.

Nel caso in cui il vostro ASUS All-in-One PC non dia risposta alle vostre istruzioni premete e tenete premuto il pulsante di accensione/spengimento per circa quattro (4) secondi fino a quando l'ASUS All-in-One PC non si spegne.

Viste laterali

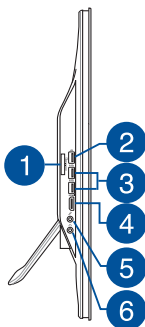

Fate riferimento alle seguenti informazioni per identificare le componenti presenti su entrambi i lati del sistema.

Vista lato sinistro

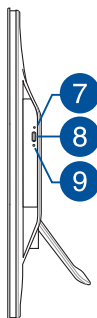

Vista lato destro



-  **Letto di schede di memoria 6-in-1**
Questo ASUS All-in-One PC ha un lettore di schede di memoria integrato che supporta i formati MMC, SD, SDHC, SDXC, MS e MS PRO.
-  **Porta USB 2.0**
Questa porta USB (Universal Serial Bus) è compatibile con dispositivi USB 2.0 o USB 1.1 come tastiere, dispositivi di puntamento, memorie flash, hard disk esterni, altoparlanti, videocamere e stampanti.
-  **Porte USB 3.0**
Le porte USB (Universal Serial Bus) 3.0 forniscono connessione con i dispositivi USB 3.0 come mouse, stampanti, scanner, videocamere e altri dispositivi compatibili.

4 **HDMI Uscita HDMI**

Questa porta HDMI (High-Definition Multimedia Interface) è compatibile con lo standard HDCP utilizzato da HD DVD, Blu-ray e altri dispositivi che riproducono contenuti protetti.

5 **Porta jack per ingresso microfono**

Questa porta permette di collegare un microfono esterno al vostro ASUS All-in-One PC.

6 **Jack uscita cuffie/audio**

La porta 2-in-1 supporta altoparlanti e cuffie.

7 **Foro di espulsione manuale del lettore ottico**

Il foro di espulsione manuale si trova sullo sportello del drive ottico e viene utilizzato per espellere il vassoio nel caso in cui il pulsante per l'espulsione elettronica non funzionasse.

ATTENZIONE! Usate il foro di espulsione manuale solamente nel caso in cui il pulsante di espulsione elettronica non funzionasse.

8 **Pulsante di espulsione elettronica del lettore ottico**

Premete questo pulsante per espellere il vassoio del lettore ottico.

Potete, in alternativa, aprire il vassoio del lettore ottico usando un qualsiasi software di riproduzione o cliccando con il tasto destro sull'icona del lettore ottico nella finestra **Computer** e selezionando **Espelli**.

9 **Indicatore attività lettore ottico (ODD).**

Indica attività del lettore ottico.

Vista posteriore

Fate riferimento alle seguenti informazioni per identificare le componenti presenti su questo lato del sistema.

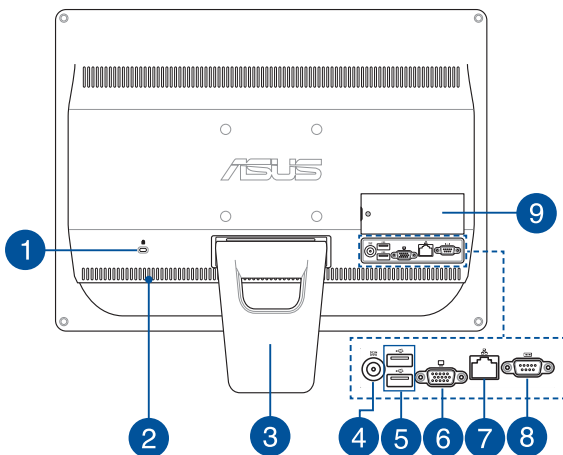

- 1**  **Porta di sicurezza Kensington®**
Il foro di sicurezza Kensington® permette di mettere al sicuro il vostro ASUS All-in-One PC tramite l'utilizzo di prodotti di sicurezza Kensington® compatibili.
- 2** **Prese d'aria**
Le prese d'aria permettono all'aria fresca di entrare e all'aria calda di uscire dal vostro ASUS All-in-One PC.

ATTENZIONE! Assicuratevi che, in nessun modo, oggetti come libri, vestiti, cavi o altro blocchino anche solo una delle prese d'aria. Potrebbero verificarsi surriscaldamenti.

3

Piedistallo

Permette di posizionare il sistema in verticale.

4



Ingresso alimentazione (DC-In)

L'adattatore di alimentazione AC in dotazione converte la corrente alternata del vostro impianto domestico in corrente continua e la fornisce a questo ingresso. L'alimentazione fornita a questo ingresso fornisce alimentazione al PC. Per prevenire possibili danni al PC usate solamente l'adattatore di alimentazione in dotazione.

ATTENZIONE! L'adattatore di alimentazione potrebbe riscaldarsi durante l'uso. Non coprite mai l'adattatore di alimentazione e tenetelo lontano dal corpo.

5



Porta USB 2.0

Questa porta USB (Universal Serial Bus) è compatibile con dispositivi USB 2.0 o USB 1.1 come tastiere, dispositivi di puntamento, memorie flash, hard disk esterni, altoparlanti, videocamere e stampanti.

6



Uscita monitor (display)

La porta VGA D-sub a 15 pin supporta un monitor standard compatibile VGA, o un proiettore, per permettervi la visione su un display esterno più grande.

7



Porta LAN

La porta LAN RJ-45 a 8 pin può accogliere un cavo Ethernet standard per la connessione ad una rete locale.

8

Porta seriale

Porta a 9 pin per dispositivi con interfaccia seriale (COM1).

9

Sportello DIMM

Lo sportello DIMM protegge i moduli di memoria RAM del vostro ASUS All-in-One PC.

IMPORTANTE!

- Il vostro ASUS All-in-One PC è dotato di un modulo di memoria RAM preinstallato. Nel caso vogliate aumentare la memoria del sistema raccomandiamo di acquistare un modulo RAM dello stesso modello e con la stessa velocità di clock. Visitate un centro assistenza autorizzato, o un rivenditore, per informazioni sull'aggiornamento dei moduli di memoria RAM per il vostro ASUS All-in-One PC.
 - Per maggiori dettagli su come aggiungere memoria RAM al sistema fate riferimento alla sezione *Installare un modulo di memoria RAM (Random Access Memory)* di questo manuale.
-

Capitolo 2: Utilizzo dell'ASUS All-in-One PC

All-in-One PC

Installazione su una scrivania

Posizionate il vostro ASUS All-in-One PC su una superficie piana come un tavolo o una scrivania, poi estraete il piedistallo. Inclinate il display di un angolo compreso tra i 15 e i 30 gradi rispetto alla posizione verticale.

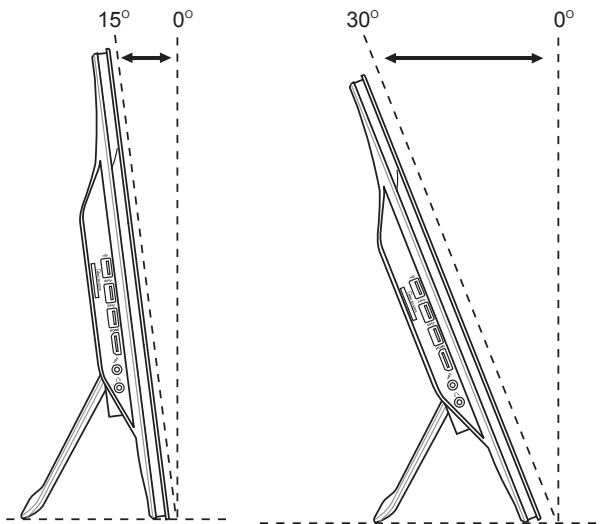

Installazione delle viti per il montaggio a parete (opzionale)

Per montare il vostro ASUS All-in-One PC ad una parete è necessario acquistare le viti per il montaggio e il kit di montaggio (VESA100, 100 mm x 100 mm). Installate le viti per il montaggio facendo riferimento alle seguenti istruzioni.

1. Posizionate il vostro ASUS All-in-One PC su una superficie piana come un tavolo o una scrivania, poi rimuovete le due viti accanto al piedistallo. Conservate le viti nel caso vogliate installare il piedistallo in futuro.

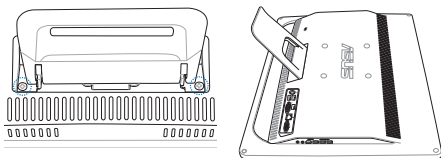

2. Premere il piedistallo verso il basso (A), spingete in avanti (B) quindi sollevatelo (C) per liberarlo. Rimuovete il piedistallo e mettetelo da parte.

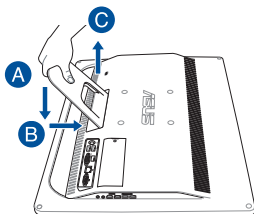

3. Rimuovete i quattro tappini di gomma che coprono i fori nel pannello posteriore.

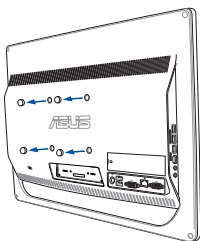

4. Assicurate le quattro viti di montaggio ai fori del pannello posteriore.

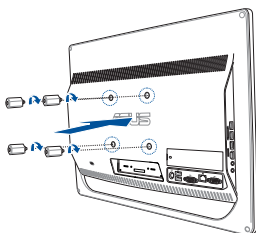

5. Montate l'All-in-One PC usando un kit di montaggio standard (staffa a muro) e assicurandolo alle viti per il montaggio. Seguite attentamente le istruzioni che trovate nel manuale di installazione del vostro kit di montaggio.

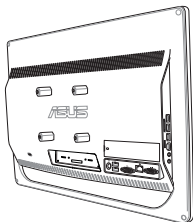

NOTE:

- Le viti per il montaggio a parete sono accessori opzionali.
 - Il kit di montaggio a parete deve essere compatibile con lo standard VESA 100 e può essere acquistato separatamente.
 - Per una maggiore sicurezza leggete attentamente il manuale di installazione del kit di montaggio prima di montare l'ASUS All-in-One PC ad una parete.
-

Collegamento di tastiera e mouse

Collegate tastiera e mouse alle porte USB del pannello posteriore. Potete anche collegare tastiera e mouse alla porta USB del pannello laterale se il cavo non fosse sufficientemente lungo.

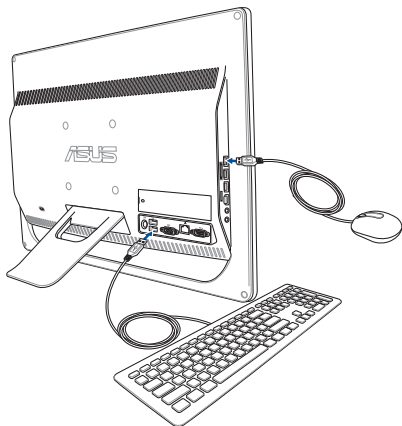

Informazioni preliminari

Collegamento di tastiera e mouse senza fili (opzionale)

1. Installate le batterie nella tastiera e nel mouse senza fili.

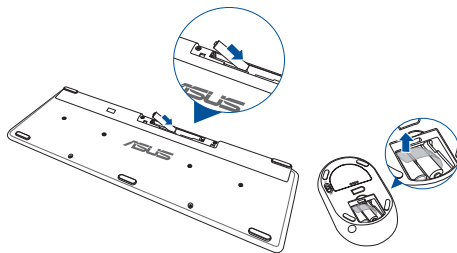

2. Collegate il ricevitore wireless (dongle) per tastiera e mouse ad una porta USB.

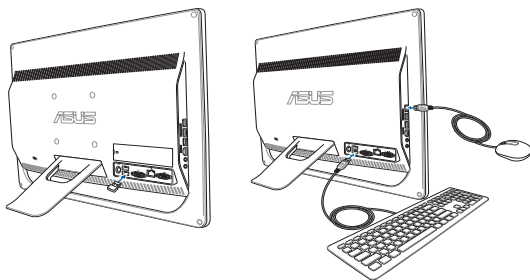

3. Potete iniziare ad usare la tastiera e il mouse senza fili.

Accensione del sistema

Collegate l'adattatore AC in dotazione all'ingresso **DC IN** del pannello posteriore (1, 2 e 3) e premete il pulsante accensione/spegnimento sul pannello anteriore per accendere il sistema.

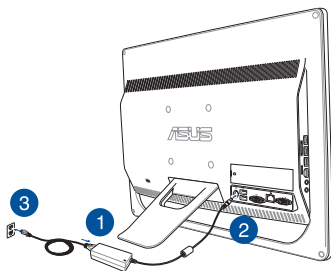

ATTENZIONE! NON collegate l'adattatore di alimentazione ad una presa di corrente AC prima di aver collegato l'uscita DC al sistema. Questa disattenzione potrebbe danneggiare l'adattatore AC/DC.

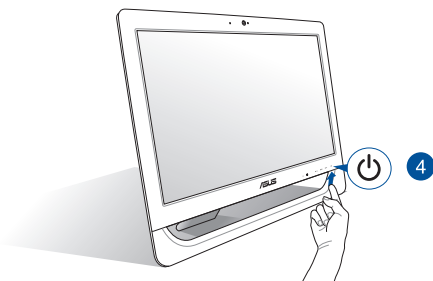

NOTA: Per maggiori dettagli su come spegnere il vostro ASUS All-in-One PC fate riferimento alla sezione *Spegnimento dell'ASUS All-in-One PC* del capitolo *Nozioni di base su Windows® 8.1*.

NOTE:

- Il voltaggio in ingresso dell'adattatore è 100Vac~240Vac.
 - Raccomandiamo di posizionare l'ASUS All-in-One PC in prossimità della presa di corrente.
 - Le immagini relative a tastiera, mouse e alimentatore hanno puro scopo illustrativo. Le specifiche reali del prodotto potrebbero variare a seconda del territorio.
 - L'ASUS All-in-One PC non supporta la funzione Wake on LAN.
 - Per maggiori dettagli su come spegnere il vostro ASUS All-in-One PC fate riferimento alla sezione *Spegnimento dell'ASUS All-in-One PC* di questo manuale.
-

Utilizzare lo schermo touch

Il pannello touch screen da 20 pollici del vostro ASUS All-in-One PC fornisce eccellenti qualità di visualizzazione per foto, video e altri file multimediali.

Sui modelli selezionati è supportato il tocco a due dita. Grazie a questa caratteristica potrete operare sul vostro ASUS All-in-One PC tramite i gesti interattivi.

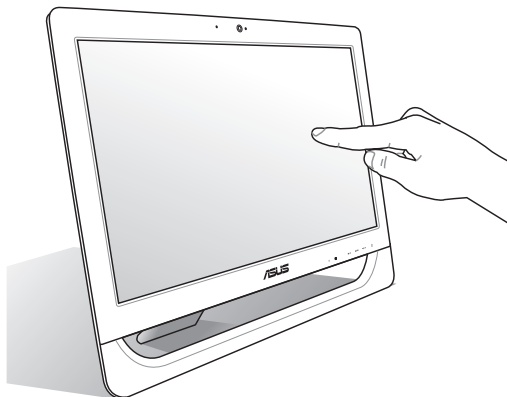

NOTA: L'immagine in questa sezione ha scopo puramente illustrativo. L'aspetto del vostro ASUS All-in-One PC può variare a seconda del modello.

Usare i gesti interattivi dello schermo touch (su modelli selezionati)

NOTA: I seguenti screenshot hanno puro scopo illustrativo. L'aspetto dello schermo touch potrebbe variare a seconda del modello.

I gesti interattivi vi permettono di lanciare programmi ed accedere alle impostazioni del vostro ASUS All-in-One PC. Queste funzioni possono essere attivate tramite l'utilizzo di gesti particolari delle dita eseguiti sullo schermo touch del vostro ASUS All-in-One PC.

Zoom indietro

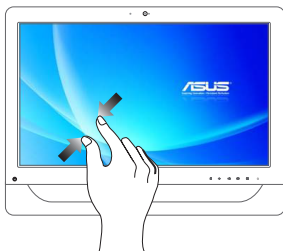

Avvicinate le due dita tra di loro sullo schermo touch.

Zoom avanti

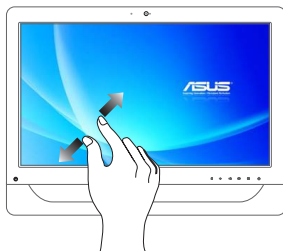

Allontanate le due dita tra di loro sullo schermo touch.

Tocco/Doppio tocco



- Toccate un'applicazione per lanciarla.
- Nella modalità Desktop toccate due volte un'applicazione per lanciarla.

Tocco/click e tieni premuto



- Per spostare un'applicazione toccatela e trascinatela in un'altra posizione.
- Per chiudere un'applicazione cliccate e tenete premuta la parte superiore dell'applicazione in esecuzione e spostatela nella parte bassa dello schermo.

Capitolo 3: Nozioni di base su Windows® 8.1

NOTA: Il sistema operativo può variare il base al paese o alla regione di distribuzione del prodotto.

Procedura di inizializzazione

Quando avviate il computer per la prima volta apparirà una serie di schermate che vi guideranno nella configurazione delle impostazioni di base del sistema operativo Windows® 8.1.

Per avviare l'ASUS All-in-One PC per la prima volta:

1. Premete il pulsante di accensione/spengimento del vostro ASUS All-in-One PC. Attendete alcuni minuti sino alla comparsa della schermata di configurazione.
2. Dalla schermata di configurazione selezionate la regione di appartenenza e la lingua da utilizzare sul vostro ASUS All-in-One PC.
3. Leggete attentamente le Condizioni di licenza. Selezionate **I accept (Accetto)**.
4. Attenetevi alle istruzioni sullo schermo per configurare le seguenti opzioni di base:
 - Personalizza
 - Get online
 - Impostazioni
 - Account
5. Dopo aver configurato le opzioni di base Windows® 8.1 procederà con l'installazione delle vostre impostazioni e applicazioni preferite. Assicuratevi che il vostro ASUS All-in-One PC sia collegato ad una fonte di alimentazione durante l'installazione.
6. Quando l'installazione sarà completata apparirà la schermata di Start.

Interfaccia utente Windows®

Windows® 8.1 è caratterizzato da un'interfaccia utente a riquadri (UI) che consente di organizzare le applicazioni e di accedervi con facilità tramite la schermata di Start. Inoltre include le seguenti funzionalità che potete usare mentre state lavorando con il vostro ASUS All-in-One PC.

Schermata di Start

La schermata di Start appare dopo aver effettuato l'accesso correttamente. Aiuta ad organizzare tutte le applicazioni che servono in un unico posto.

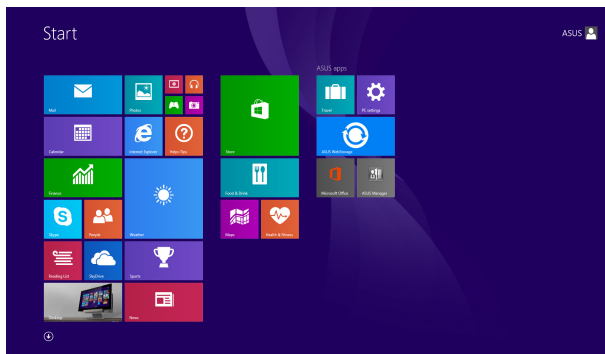

Applicazioni Windows®

Queste applicazioni Windows sono aggiunte alla schermata Start e visualizzate in una disposizione a riquadri per un facile accesso.

NOTA: Alcune applicazioni richiedono l'inserimento dell'account Microsoft per lavorare al pieno delle funzionalità.

Hotspot

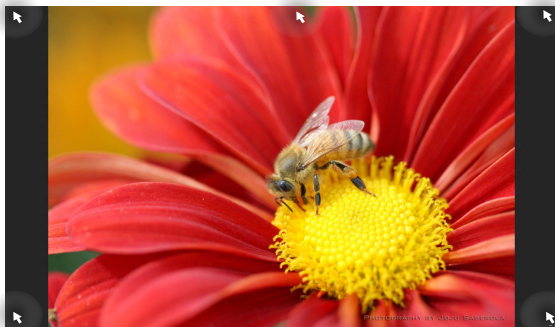

Gli hotspot sullo schermo vi permettono di lanciare programmi ed accedere alle impostazioni del vostro ASUS All-in-One PC. Le funzioni di questi hotspot possono essere attivate mediante il mouse.

Hotspot su un'applicazione in esecuzione

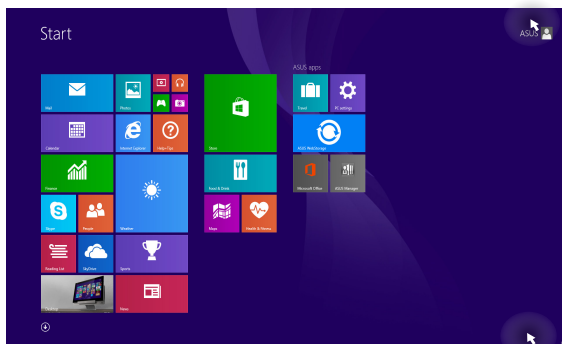

Hotspot sulla schermata di Start



Hotspot	Azione
Angolo superiore sinistro	<p>Posizionate il puntatore sull'angolo superiore sinistro quindi toccate/cliccate sul riquadro dell'applicazione recente da riaprire.</p> <hr/> <p>Se avete avviato più di un'applicazione scorrete verso il basso per visualizzare tutte le applicazioni.</p>
Angolo inferiore sinistro	<p>Dalla schermata di un'applicazione in esecuzione:</p> <p>Posizionate il puntatore sull'angolo inferiore sinistro quindi selezionate  per tornare alla schermata di Start.</p> <hr/> <p>NOTA: In alternativa potete premere il tasto Windows  sulla tastiera per tornare alla schermata di Start.</p> <hr/> <p>Dalla schermata di Start:</p> <p>Posizionate il puntatore sull'angolo inferiore sinistro quindi selezionate  per tornare all'applicazione.</p>

Hotspot	Azione
Lato superiore	<p>Spostate il puntatore sul lato superiore e aspettate che assuma la forma di una mano. Trascinate l'applicazione nella nuova posizione desiderata.</p> <hr/> <p>NOTA: Questa funzione hotspot funziona soltanto sulle applicazioni in esecuzione o quando volete utilizzare la funzione Snap. Per maggiori dettagli fate riferimento al paragrafo <i>Funzione Snap</i> in <i>Nozioni di base sulle applicazioni Windows®</i>.</p> <hr/>
Angolo superiore o inferiore destro	<p>Posizionate il puntatore sull'angolo superiore destro o inferiore destro per lanciare la Charm Bar.</p> <hr/>

Pulsante di Start

Windows® 8.1 è caratterizzato dal pulsante di Start che vi permette di passare tra le applicazioni che avete aperto di recente. Potete accedere al pulsante di Start dalla schermata di Start, in modalità Desktop, o da qualsiasi altra applicazione in esecuzione.

Pulsante di Start nella schermata di Start

NOTA: Il colore del pulsante di Start cambia a seconda delle impostazioni del display che avete selezionato per la vostra schermata di Start.

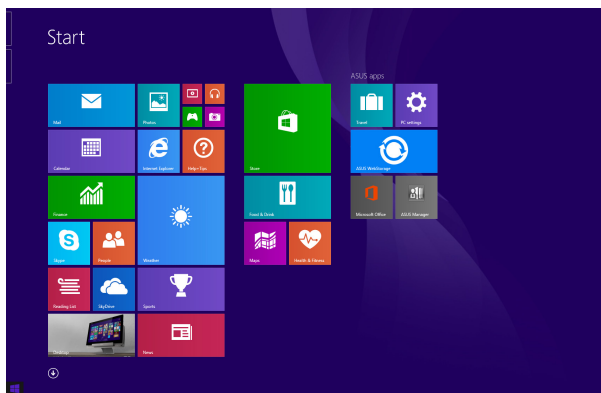

Posizionate il puntatore sull'angolo inferiore sinistro della schermata di Start, o di qualsiasi altra applicazione in esecuzione, per richiamare il pulsante di Start.

Pulsante Start in modalità Desktop

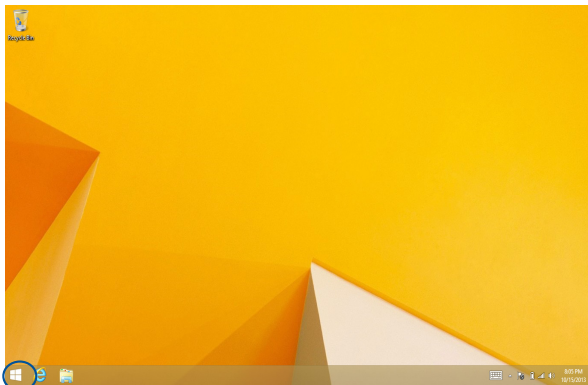

Menu di scelta rapida

Il menu di scelta rapida appare come un insieme di collegamenti ad alcune delle funzionalità di Windows® 8.1 quando cliccate con il tasto destro sul pulsante di Start.

Il menu di scelta rapida include le seguenti opzioni di arresto del sistema: Esci, Sospensione, Arresta il sistema, Riavvia.

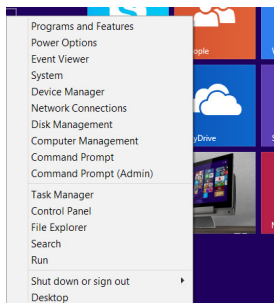

Personalizzare la schermata di Start

Windows® 8.1 vi permette di personalizzare la schermata di Start consentendovi di accedere direttamente al Desktop e modificare la sistemazione delle vostre applicazioni.

Per personalizzare le impostazioni della schermata di Start:

1. Avviate il Desktop.
2. Cliccate con il tasto destro sulla barra delle applicazioni (non pulsante di Start) per aprire la finestra pop-up.
3. Cliccate su **Proprietà** e selezionate la scheda **Esplorazione** per personalizzare le impostazioni della schermata di Start e dell'esplorazione negli angoli.

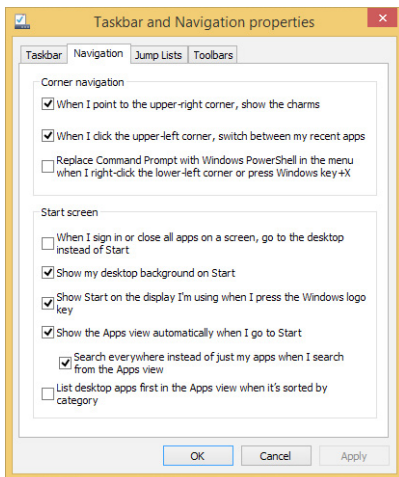

4. Toccate/cliccate su **Applica** per salvare le nuove impostazioni e poi su **OK** per uscire.

Nozioni di base sulle applicazioni Windows®

Usate lo schermo touch o la tastiera (opzionale) del vostro ASUS All-in-One PC per avviare, personalizzare e chiudere le vostre applicazioni.

Avviare le applicazioni





Toccate un'applicazione per lanciarla.



Posizionate il puntatore sull'applicazione e poi cliccate una volta su di essa con il tasto sinistro o toccatela per aprirla.



Premete  due volte e poi usate i tasti direzionali per scorrere tra le applicazioni. Premete  per lanciare un'applicazione.

Personalizzare le applicazioni

Potete spostare, ridimensionare, rimuovere o chiudere le applicazioni dal menu Start in uno dei modi seguenti:

Spostare le applicazioni



Per spostare un'applicazione toccatela e trascinatela in un'altra posizione.



Fate doppio click sull'applicazione e poi spostate l'applicazione in una nuova posizione.

Ridimensionare le applicazioni



Tocate e tenete premuto sull'applicazione per visualizzare la barra **Personalizza**, toccate  e impostate la dimensione desiderata.



Cliccate con il tasto destro sull'applicazione per accedere alla barra **Personalizza** quindi cliccate su



e impostate la dimensione desiderata.

Rimuovere le applicazioni



Tocate e tenete premuto sull'applicazione per

visualizzare la barra **Personalizza**, toccate



per rimuovere un'applicazione.



Cliccate con il tasto destro sull'applicazione per

accedere alla barra **Personalizza** quindi cliccate su



Chiudere le applicazioni



Per chiudere un'applicazione cliccate e tenete premuta la parte superiore dell'applicazione in esecuzione e spostatela nella parte bassa dello schermo.



1. Muovete il puntatore sulla parte superiore dell'applicazione che avete lanciato e aspettate che assuma la forma di una mano.
2. Trascinate l'applicazione sul lato inferiore dello schermo per chiuderla.



Dalla schermata delle applicazioni in esecuzione

premete $\boxed{\text{alt}} + \boxed{f4}$.

Accesso alla schermata App

Oltre a quelle già inserite sulla schermata di Start potete aprire altre applicazioni dalla schermata Apps (App).

NOTA: Le reali applicazioni visualizzate sullo schermo possono variare a seconda del modello. Il seguente screenshot ha puro scopo illustrativo.

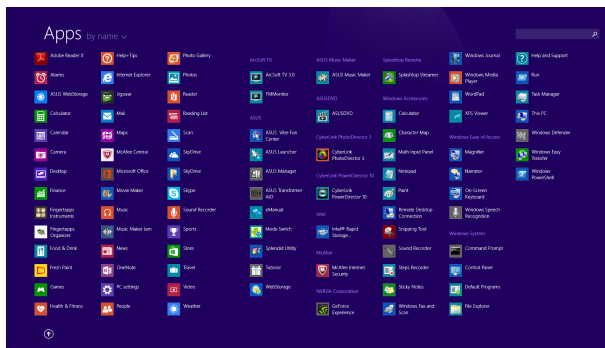

Avvio della schermata App

Avviate la schermata App in uno dei seguenti modi:



Trascinate la schermata di Start verso l'alto.



Nella schermata di Start cliccate il pulsante .



Dalla schermata di Start premete  poi premete



Includere più applicazioni sulla schermata di Start

Potete aggiungere più applicazioni alla schermata di Start usando le seguenti opzioni:



1. Lanciate la schermata App.
2. Toccate e tenete premuto sull'applicazione che volete aggiungere alla schermata di Start per attivare la barra **Personalizza**. Quando la barra **Personalizza** è attiva potete selezionare altre applicazioni da aggiungere alla schermata di Start.
3. Toccate  per aggiungere l'applicazione selezionata alla schermata di Start.



1. Lanciate la schermata App.
2. Fate click con il tasto destro sull'applicazione che volete aggiungere alla schermata di Start.
3. Cliccate sull'icona  per aggiungere l'applicazione selezionata alla schermata di Start.

Charm Bar

La Charm Bar è una barra di strumenti che può essere attivata sul lato destro del vostro schermo. Consiste in diversi strumenti che permettono di condividere le applicazioni e che garantiscono un rapido accesso alle impostazioni per la personalizzazione del vostro ASUS All-in-One PC.

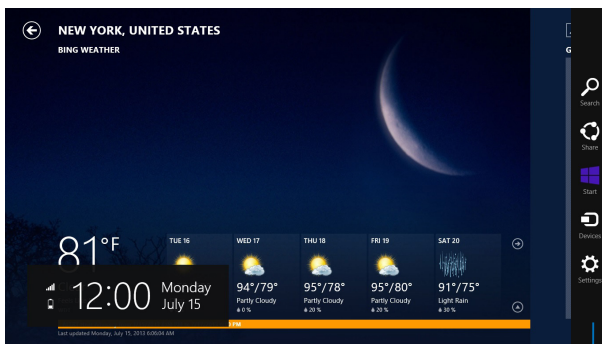

Charm Bar

All'interno della Charm Bar



Search (Ricerca)

Questo strumento vi permette di cercare file, applicazioni o programmi all'interno del vostro ASUS All-in-One PC.



Share (Condividi)

Questo strumento vi permette di condividere applicazioni tramite siti di social network o e-mail.



Start

Questo strumento vi riporta alla pagina iniziale di Start. Dalla pagina di Start potete anche usarlo per richiamare un'applicazione avviata di recente.



Devices (Dispositivi)

Questo strumento vi permette di accedere e condividere file con i dispositivi collegati al vostro ASUS All-in-One PC come monitor esterni o stampanti.



Settings (Impostazioni)

Questo strumento vi permette di accedere alle impostazioni del vostro ASUS All-in-One PC.

Funzione Snap

La funzione Snap consente di visualizzare sullo schermo due applicazioni in esecuzione, una affiancata all'altra, permettendovi di lavorare o passare tra le due applicazioni.

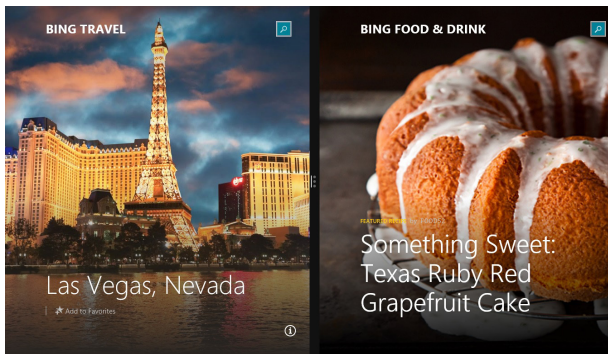

Barra di Snap

Utilizzo di Snap

Attivate e usate la funzione Snap in uno dei seguenti modi:



1. Avviate l'applicazione che desiderate.
2. Toccate e tenete premuta la barra in alto dell'applicazione e poi spostatela sulla parte destra o sinistra dello schermo fino a quando non appare la barra di Snap.
3. Avviate un'altra applicazione.



1. Avviate l'applicazione che desiderate.
2. Posizionate il cursore del mouse sul lato superiore dello schermo.
3. Quando il puntatore assume la forma di una mano trascinate l'applicazione sul lato destro o sinistro del display.
4. Avviate un'altra applicazione.



1. Avviate l'applicazione che desiderate.
2. Premete  e i tasti direzionali destro o sinistro per posizionare la prima applicazione nella parte destra o sinistra dello schermo.
3. Avviate un'altra applicazione. Questa applicazione viene posizionata automaticamente nel pannello disponibile.

Altri tasti di scelta rapida

Tramite la tastiera è inoltre possibile usare le seguenti combinazioni di tasti che vi aiuteranno a lanciare applicazioni e a navigare in Windows® 8.1.



Per passare dal menu Start all'ultima applicazione in esecuzione e viceversa



Mostra e nasconde il Desktop



Apri **Esplora file** nella modalità Desktop



Apri il pulsante di accesso rapido Cerca e cercare file



Apri il pannello di **Share (Condivisione)**



Apri il pannello delle **Impostazioni**



Apri il pannello dei **Dispositivi**



Attiva la schermata di blocco



Riduce a icona tutte le finestre



Permette di scegliere una modalità di visualizzazione della presentazione



Aprire l'accesso alla ricerca per eseguire ricerche ovunque o all'interno dell'app aperta (se l'app supporta questa funzione)



Aprire la finestra di dialogo **Run (Esegui)**



Aprire il **Ease of Access Center (Centro Accessibilità)**



Aprire l'accesso a Cerca e cercare impostazioni



Aprire il menu dei collegamenti rapidi



Avvia la lente d'ingrandimento per ingrandire l'immagine sullo schermo



Rimpicciolisce l'immagine sullo schermo



Aprire le impostazioni dell'**Assistente vocale**

Collegamento di un display secondario tramite porta HDMI

Se avete collegato una TV ad alta definizione, e volete usarla come dispositivo di riproduzione audio, seguite questa procedura per configurare le impostazioni.

Per configurare l'uscita audio su HDMI:

1. Dalla schermata di Start avviate la modalità Desktop.

NOTA: Per maggiori dettagli fate riferimento alla sezione *Schermata di Start* del *Capitolo Nozioni di base su Windows® 8.1*.

2. Cliccate con il tasto destro sull'icona **Volume Mixer (Mixer volume)** della barra delle applicazioni e poi cliccate su **Playback devices (Dispositivi di riproduzione)**.



3. Dalla schermata di **Playback (Riproduzione)** selezionate **HDMI Out**.
4. Cliccate su **Configure (Configura)** e si aprirà la finestra delle impostazioni degli altoparlanti.

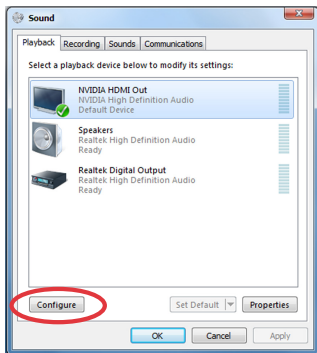

5. Selezionate **Stereo** cliccate su **Next (Avanti)**.

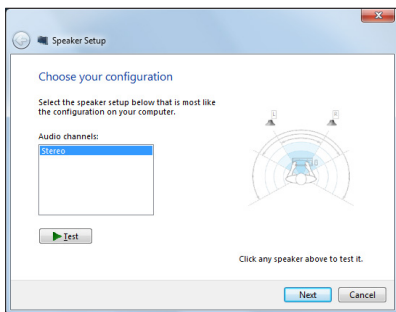

6. Selezionate **Front left and right (Anteriore destro e sinistro)** e cliccate su **Next (Avanti)**.
7. Cliccate su **Finish (Fine)** per uscire dalla pagina di configurazione degli altoparlanti.

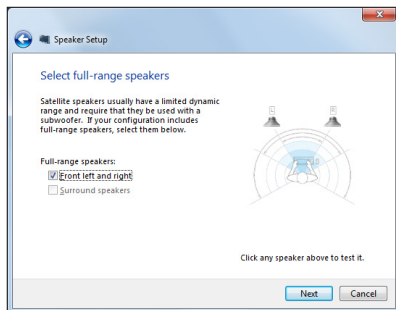

Connessione a Internet

Leggete le e-mail, navigate sul web e condividete applicazioni tramite i social network usando la connessione Wi-Fi o via cavo del vostro ASUS All-in-One PC.

Configurazione di una connessione Wi-Fi in Windows® 8.1

1. Lanciate la Charm Bar dalla schermata Start o da una qualunque altra modalità.

NOTA: Per maggiori dettagli fate riferimento al paragrafo *Charm Bar in Nozioni di base sulle applicazioni Windows®*.

2. Dalla Charm Bar selezionate **Settings (Impostazioni)** e cliccate sull'icona di rete .
3. Selezionate dalla lista la rete alla quale volete connettervi.
4. Cliccate su **Connect (Connetti)**.

NOTA: Potrebbe essere richiesto l'inserimento di una chiave di sicurezza per connettersi ad una rete wireless protetta.

Configurare la larghezza di banda Wi-Fi

1. Avviate il Desktop e cliccate con il tasto destro su  nella barra delle applicazioni.
2. Selezionate **Apri Centro connessioni di rete e condivisione**.
3. Nella finestra Centro connessioni di rete e condivisione cliccate sulla **Connessione rete wireless** alla destra di **Connessioni**.
4. Nella finestra che appare cliccate su **Proprietà** e poi su **Configura...** nella finestra successiva.
5. A questo punto selezionate la scheda **Advanced (Avanzate)**.
6. Nella scheda **Advanced (Avanzate)** selezionate la voce **Bandwidth Capability (Capacità larghezza di banda)** e selezionate l'opzione desiderata tramite il menu che trovate sotto la voce **Value (Valore)**.
7. Selezionate **OK** per salvare le impostazioni ed uscire.

Connessione a reti cablate

1. Usate un cavo di rete (RJ-45) per connettere il vostro ASUS All-in-One PC ad un modem ADSL o ad una rete locale (LAN).
2. Accendete il PC.
3. Configurate le impostazioni necessarie per la connessione ad Internet.

NOTE:

- Per maggiori dettagli fate riferimento alle sezioni *Configurazione di una connessione di rete con indirizzo IP dinamico/PPPoE* o *Configurazione di una connessione di rete con indirizzo IP statico*.
 - Contattate il vostro Internet Service Provider (ISP) per maggiori informazioni, o il vostro amministratore di rete per assistenza, durante l'impostazione della vostra connessione a Internet.
-

Configurazione di una connessione di rete con indirizzo IP dinamico/PPPoE

Per configurare una connessione di rete con IP dinamico/PPPoE:

1. Dalla schermata di Start cliccate su **Desktop** per avviare la modalità Desktop.
2. Sulla barra delle applicazioni di Windows® cliccate con il tasto destro sull'icona di rete  poi selezionate **Open Network and Sharing Center (Apri Centro connessioni di rete e condivisione)**.
3. Dalla schermata **Open Network and Sharing Center (Apri Centro connessioni di rete e condivisione)** cliccate su **Change Adapter Settings (Modifica impostazioni scheda)**.
4. Cliccate con il tasto destro su **Connessione alla rete locale (LAN)** e poi selezionate **Properties (Proprietà)**.
5. Selezionate **Internet Protocol Version 4 (TCP/IPv4) (Protocollo Internet versione 4 (TCP/IPv4))** e poi cliccate su **Properties (Proprietà)**.

6. Selezionate **Obtain an IP address automatically (Ottieni automaticamente un indirizzo IP)** e cliccate su **OK**.

NOTA: Procedete con il passo successivo se state usando una connessione PPPoE.

7. Tornate alla finestra **Network and Sharing Center (Centro connessioni di rete e condivisione)** e selezionate **Set up a new connection or network (Configura nuova connessione o rete)**.
8. Selezionate **Connect to the Internet (Connessione a Internet)** e poi **Next (Avanti)**.
9. Selezionate **Broadband (PPPoE) (A banda larga (PPPoE))** e cliccate su **Next (Avanti)**.
10. Inserite i vostri **Username (Nome utente), Password e Connection name (Nome connessione)**. Cliccate su **Connect (Connetti)**.
11. Selezionate **Close (Chiudi)** per terminare la configurazione.
12. Cliccate sull'icona di rete nella barra delle applicazioni e cliccate sulla connessione che avete appena creato.
13. Inserite User name (Nome utente) e Password. Cliccate su **Connect (Connetti)** per connettervi a Internet.

Configurazione di una connessione di rete con indirizzo IP statico

Per configurare una connessione di rete con indirizzo IP statico:

1. Ripetete i passaggi da 1 a 4 della sezione **Configurazione di una connessione di rete con indirizzo IP dinamico/PPPoE**.
2. Selezionate **Use the following IP address (Utilizza il seguente indirizzo IP)**.
3. Inserite i valori di Indirizzo IP, Subnet mask e Gateway predefinito suggeriti dal vostro ISP (Internet Service Provider).
4. Se necessario potete anche specificare l'indirizzo del server DNS preferito e del server DNS alternativo.
5. Quando avete finito selezionate **OK**.

Configurazione di una connessione senza fili Bluetooth

L'All-in-One PC, grazie alla tecnologia Bluetooth, elimina il bisogno di cavi per la connessione con altri dispositivi compatibili Bluetooth. Alcuni esempi di dispositivi compatibili Bluetooth possono essere gli ASUS All-in-One PC, i Desktop PC e gli smartphone.

NOTA: Se il vostro ASUS All-in-One PC non è dotato di Bluetooth integrato, per poter utilizzare la tecnologia Bluetooth, sarà necessario dotarsi di un dongle USB Bluetooth.

Per aggiungere un dispositivo Bluetooth in Windows® 8.1:

1. Fate doppio click sull'icona della Wireless Console (nell'area di notifica di Windows) e selezionare l'icona Bluetooth. Oppure potete premere FN+F2 per attivare le interfacce wireless LAN e Bluetooth.
2. Cliccate sul logo Bluetooth nell'area di notifica e selezionate **Add a Bluetooth Device (Aggiungi un dispositivo Bluetooth)** dal menu contestuale.
3. Nella finestra delle impostazioni cliccate su **Add a Device (Aggiungi un dispositivo)** per cercare i dispositivi Bluetooth disponibili.
4. Selezionate un dispositivo Bluetooth dall'elenco.
5. Selezionate **Yes (Sì)** nella finestra con il passcode Bluetooth per confermare e associare l'ASUS All-in-One PC con il vostro dispositivo Bluetooth.

Spegnimento dell'ASUS All-in-One PC

Per spegnere il vostro ASUS All-in-One PC eseguite una delle seguenti operazioni:

- Attivate la Charm bar e toccate/cliccate su  > **Shut down (Arresta il sistema)** per eseguire un normale arresto del sistema.
- Nel caso in cui il vostro ASUS All-in-One PC non dia risposta alle vostre istruzioni premete e tenete premuto il pulsante di accensione/spegnimento per circa quattro (4) secondi fino a quando l'ASUS All-in-One PC non si spegne.

Mettere l'ASUS All-in-One PC in sospensione

Attivate la sospensione sul vostro ASUS All-in-One PC, o ASUS Portable AiO, in uno dei seguenti modi:

- Premete una volta il pulsante di accensione/spegnimento.
- Avviate il Desktop e premete ALT+F4 per aprire la schermata di arresto. Selezionate **Sleep (Sospendi)** dall'elenco a discesa, quindi selezionate **OK**.

Capitolo 4: Ripristino del sistema

Entrare nelle impostazioni del BIOS

Nel BIOS (Basic Input and Output System) sono salvate le impostazioni hardware del sistema necessarie per l'avvio del vostro ASUS All-in-One PC.

Le impostazioni standard del BIOS si applicano alla grande maggioranza dei casi per garantire prestazioni ottimali. Non modificate le impostazioni del BIOS ad eccezione delle seguenti circostanze:

- Durante l'avvio del sistema, sullo schermo, appare un messaggio di errore che richiede di modificare le impostazioni del BIOS.
- Avete installato una nuova componente di sistema che richiede ulteriori impostazioni o un aggiornamento del BIOS.

ATTENZIONE! Usare impostazioni inappropriate del BIOS potrebbe causare instabilità di sistema o impossibilità di avvio. Raccomandiamo vivamente di modificare le impostazioni del BIOS solamente con l'assistenza di personale qualificato.

Accesso rapido al BIOS

Per accedere al BIOS:

- Quando l'ASUS All-in-One PC è spento premete il pulsante di accensione/spengimento per almeno quattro (4) secondi per accedere al BIOS direttamente.
- Premete il pulsante di accensione/spengimento per accendere l'ASUS All-in-One PC, premete <F2> o <Canc> durante la fase di POST.

NOTA: Il POST (Power-on self test) consiste in una serie di test di diagnostica, controllata da un software, che viene eseguita automaticamente durante l'accensione o il riavvio dell'ASUS All-in-One PC.

Ripristino del vostro sistema

Reset del PC

Usate **Reset your PC (Reimposta il PC)** per ripristinare il vostro PC alle impostazioni predefinite di fabbrica.

IMPORTANTE! Fate un backup dei vostri dati prima di procedere con questa operazione.

Per resettare il vostro PC:

1. Premete <F9> durante l'avvio del PC.

IMPORTANTE! Per entrare nella fase di POST seguite uno dei due modi descritti nel Capitolo 3 al paragrafo *Accesso rapido al BIOS*.

2. Dalla schermata che apparirà selezionate **Troubleshoot (Risoluzione dei problemi)**.
3. Selezionate **Reset your PC (Reimposta il PC)**.
4. Cliccate su **Next (Avanti)**.
5. Selezionate **Only the drive where the Windows is installed (Solo l'unità dove è installato Windows)**.
6. Selezionate **Just remove my files (Rimuovi solo i miei file personali)**.
7. Cliccate su **Reset**.

Ripristino da un file immagine di sistema

Potete creare un'unità di ripristino USB e utilizzarla in seguito per ripristinare le impostazioni del PC.

Creazione di un'unità di ripristino USB

ATTENZIONE! Durante il processo saranno cancellati, in modo permanente, tutti i file contenuti nel dispositivo di archiviazione USB. Assicuratevi di aver fatto una copia dei vostri dati prima di procedere.

Per creare un'unità di ripristino USB:

1. Aprite il **Control Panel (Pannello di controllo)** dalla schermata App.
-

NOTA: Per maggiori dettagli fate riferimento al paragrafo su *Avvio della schermata App in Nozioni di base sulle applicazioni Windows®*.

2. Nel **Control Panel (Pannello di controllo)** selezionate **System and Security (Sistema e sicurezza)** e poi **Find and fix problems (Trova e risolvi problemi)**.
3. Cliccate su **Recovery (Ripristino) > Create a recovery drive (Crea un'unità di ripristino)**.
4. Cliccate su **Next (Avanti)**.
5. Selezionate il dispositivo di archiviazione USB nel quale volete copiare i file di ripristino.
6. Cliccate su **Next (Avanti)**.
7. Cliccate su **Create (Crea)**. Aspettate il completamento del processo.
8. Quando il processo è terminato cliccate su **Finish (Fine)**.

Rimuovi tutto e reinstalla Windows

Il ripristino del PC alle impostazioni di fabbrica può essere fatto mediante l'opzione **Remove everything and reinstall Windows (Rimuovi tutto e reinstalla Windows)** nella schermata **PC Settings (Impostazioni PC)**. Per utilizzare questa opzione fate riferimento alle istruzioni qui di seguito.

IMPORTANTE! Fate un backup dei vostri dati prima di procedere con questa operazione.

NOTA: Per completare il processo sono necessari diversi minuti.

1. Avviate la **Charm Bar**.
2. Selezionate **Settings (Impostazioni) > Change PC Settings (Modifica impostazioni PC) > General (Generale)**.
3. Cercate l'opzione **Remove everything and reinstall Windows (Rimuovi tutto e reinstalla Windows)**. Quando avete trovato l'opzione premete **Get started (Operazioni preliminari)**.
4. Seguite le istruzioni sullo schermo per completare il processo di installazione e ripristino.

Capitolo 5: Upgrade dell'ASUS All-in-One PC

Installare un modulo di memoria RAM (Random Access Memory)

Aumentate la capacità della memoria del vostro ASUS All-in-One PC installando un modulo di memoria RAM all'interno dell'alloggiamento per la memoria.

ATTENZIONE! Spegnete il vostro Notebook PC e disconnettete tutte le periferiche connesse nonché tutte le linee di telecomunicazione o di alimentazione (come sorgenti di alimentazione esterne, batterie) prima di rimuovere la cover.

IMPORTANTE!

- Visitate un centro assistenza autorizzato, o un rivenditore, per informazioni sull'aggiornamento dei moduli di memoria RAM per il vostro ASUS All-in-One PC.
 - Acquistate moduli RAM solamente da rivenditori autorizzati di ASUS All-in-One PC in modo da assicurarvi massima compatibilità ed affidabilità.
-

NOTA: L'aspetto dei moduli di memoria RAM potrebbe variare in base al modello ma la procedura di installazione dei moduli di memoria RAM rimane la stessa.

Per installare un modulo di memoria RAM:

1. Svitare la vite che fissa la cover dell'alloggiamento all'ASUS All-in-One PC.
2. Estrarre la cover e rimuoverla completamente dal vostro ASUS All-in-One PC. Mettetela da parte.
3. Rimuovete la cover di metallo e mettetela da parte.

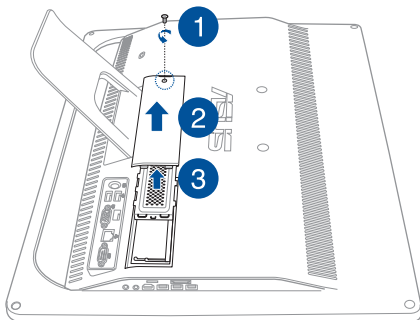

4. Prendete il modulo di memoria RAM.
5. Allineate e inserite il modulo RAM nello slot corrispondente (A) quindi esercitate una leggera pressione fino a quando sentirete un click (B).

NOTE:

- Per completare questo passaggio usate entrambe le mani.
 - Il modulo RAM può essere inserito in un verso solo. Se non entra provate a ruotarlo.
 - Assicuratevi che il modulo RAM sia inserito correttamente. Le tacche laterali del modulo RAM devono essere nella posizione corretta.
-

6. Posizionate nuovamente la cover di metallo.
7. Posizionate nuovamente la cover dell'alloggiamento.
8. Fissate la cover dell'alloggiamento usando la vite che avete rimosso al punto 1.

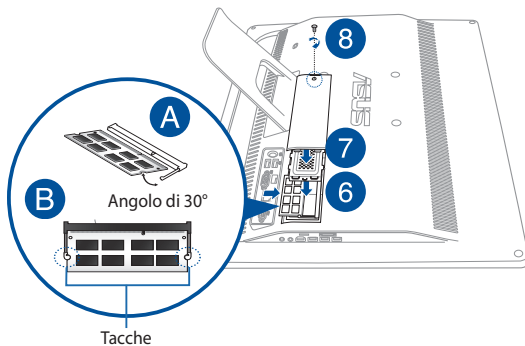

Appendice

Comunicazioni

Dichiarazione interferenze FCC (Federal Communications Commission Interference)

I collaudi ai quali è stato sottoposto questo apparecchio ne dimostrano la conformità ai limiti stabiliti per i dispositivi digitali di classe B, come indicato dal paragrafo 15 delle norme FCC. Questi limiti sono stati definiti per offrire una ragionevole protezione contro le interferenze dannose quando l'apparecchio viene usato in ambienti residenziali. Questo apparecchio genera, usa e può emettere energia in radiofrequenza e, se non viene installato e utilizzato come indicato nel manuale d'uso, può provocare interferenze dannose alle comunicazioni radio. Non è tuttavia possibile garantire che non si verifichino interferenze in casi particolari. Se questo apparecchio causasse interferenze dannose alla ricezione di programmi radiofonici e televisivi, fatto verificabile spegnendo e riaccendendo l'apparecchio stesso, consigliamo all'utente di provare a correggere l'interferenza in uno o più dei seguenti modi:

- Riorientate o riposizionate l'antenna ricevente.
- Aumentate la distanza tra il dispositivo e il ricevitore.
- Collegate l'apparecchio ad una diversa presa di corrente in modo che apparecchio e ricevitore si trovino su circuiti diversi.
- Consultate, per richiedere assistenza, il rivenditore o un tecnico radio/TV qualificato.

Avvertenza FCC: Eventuali modifiche o cambiamenti, non espressamente approvati dall'autorità responsabile per l'omologazione, potrebbero invalidare il diritto dell'utente all'utilizzo di questo apparecchio.

Questo dispositivo rispetta i requisiti indicati nel regolamento FCC - Parte 15. Il funzionamento è subordinato alle seguenti due condizioni: (1) questo dispositivo non causa interferenze dannose, (2) questo dispositivo accetta qualsiasi interferenza ricevuta comprese quelle che potrebbero causare un comportamento indesiderato.

Il dispositivo e la/le sua/e antenna/e non devono essere collocate insieme né funzionare in concomitanza con altre antenne o trasmettitori.

Il presente dispositivo è conforme agli standard RSS esenti da licenza di Industry Canada. Il funzionamento è subordinato alle seguenti due condizioni: (1) questo dispositivo non causa interferenze dannose, (2) questo dispositivo accetta qualsiasi interferenza ricevuta comprese quelle che potrebbero causare un comportamento indesiderato

Avvertenza contro l'esposizione a RF

Questo apparecchio è conforme ai limiti FCC, per l'esposizione a radiazioni, stabiliti per un ambiente non controllato.

Questo apparecchio non deve essere collocato insieme né funzionare in concomitanza con altre antenne o trasmettitori.

ATTENZIONE: Eventuali modifiche o cambiamenti, non espressamente approvati dall'autorità responsabile per l'omologazione, potrebbero invalidare il diritto dell'utente all'utilizzo di questo apparecchio.

Dichiarazione di conformità (Direttiva R&TTE 1999/5/EC)

I seguenti requisiti sono stato soddisfatti e sono considerati rilevanti e sufficienti:

Requisiti essenziali [Articolo 3]

Requisiti di protezione per la salute e sicurezza [Articolo 3.1a]

Test per la sicurezza elettrica [EN 60950]

Requisiti di protezione per la compatibilità elettromagnetica [Articolo 3.1b]

Test per la compatibilità elettromagnetica [EN 301 489-1] & [EN 301 489-17] & [EN 301 489-3]

Utilizzo effettivo dello spettro radio [Articolo 3.2]

Test per gli esperimenti radio [EN 300 328-2]

Canali wireless operativi per le diverse regioni

N. America	2.412-2.462 GHz	da CH01 a CH11
Giappone	2.412-2.484 GHz	da CH01 a CH14
Europa ETSI	2.412-2.472 GHz	da CH01 a CH13

Avviso marchio CE

Questo è un prodotto di classe B il quale, in ambienti domestici, potrebbe causare interferenze radio e, di conseguenza, l'utente potrebbe dover adottare misure adeguate.



Marchio CE per dispositivi sprovvisti di WLAN/Bluetooth

Questa versione del dispositivo soddisfa i requisiti previsti dalla direttiva EEC 2004/108/EC "Electromagnetic compatibility" (Compatibilità elettromagnetica) e 2006/95/EC "Low voltage directive" (Direttiva per i sistemi in bassa tensione).



Marchio CE per dispositivi provvisti di WLAN/Bluetooth

Questo apparecchio è conforme ai requisiti previsti dalla direttiva 1999/5/EC del Consiglio e del Parlamento Europeo del 9 Marzo 1999 che regola le apparecchiature radio, i terminali di telecomunicazione e il reciproco riconoscimento della loro conformità.

ⓘ è relativo ai dispositivi di classe II.

NON DISASSEMBLARE

La garanzia non si applica ai prodotti disassemblati dagli utenti

Avvertenza sulla batteria agli ioni di Litio

ATTENZIONE: Pericolo di esplosione se la batteria è sostituita in modo errato. Sostituite solo con un tipo uguale, o equivalente, consigliato dal produttore. Smaltite le batterie usate attenendovi alle istruzioni fornite dal produttore.

Nessuna esposizione ai liquidi

NON esponete a liquidi, pioggia o umidità. Il prodotto non è resistente all'acqua e agli oli.



Il simbolo X sul bidone dei rifiuti indica che il prodotto (elettrico, elettronico, batterie contenenti mercurio) non deve essere buttato nei bidoni dei rifiuti municipali. Controllate le normative locali vigenti per il corretto smaltimento dei prodotti elettronici.



NON BUTTATE la batteria nei bidoni dei rifiuti municipali. Il simbolo X sul bidone dei rifiuti indica che la batteria non deve essere buttata nei bidoni dei rifiuti municipali.

Comunicazione REACH

Nel rispetto del regolamento REACH (Registration, Evaluation, Authorisation and Restriction of Chemicals) le sostanze chimiche contenute nei prodotti ASUS sono state pubblicate sul sito web ASUS REACH: <http://csr.asus.com/english/REACH.htm>.

Dichiarazione di conformità con le normative internazionali per la tutela ambientale

ASUS, durante la progettazione e realizzazione dei suoi prodotti, rispetta il concetto del "Green Design" (Progettazione Verde) e si assicura che tutte le fasi produttive siano in linea con le normative internazionali sull'ambiente. Inoltre, ASUS, mette a conoscenza del pubblico le informazioni sulla conformità con le disposizioni in vigore nei vari paesi del mondo.

Consultate la pagina web <http://csr.asus.com/english/Compliance.htm> per conoscere le normative osservate e applicate da ASUS:

Japan JIS-C-0950 Material Declarations

EU REACH SVHC

Korea RoHS

Servizio di ritiro e riciclaggio ASUS

Il programma di ritiro e riciclaggio dei prodotti ASUS deriva dal costante impegno aziendale a raggiungere i più elevati standard di protezione ambientale. ASUS crede, infatti, di poter fornire soluzioni in grado di riciclare in modo responsabile non soltanto i prodotti, le batterie e le altre componenti elettroniche, ma anche i materiali utilizzati per l'imballaggio. Per informazioni dettagliate sulle modalità di riciclaggio nei vari paesi visitate la pagina: <http://csr.asus.com/english/Takeback.htm>.

Avviso sul rivestimento esterno

IMPORTANTE! Per fornire isolamento elettrico, e garantire sicurezza elettrica, la scocca di questo dispositivo, ad eccezione delle zone in cui si trovano le porte I/O (Input/Output), è stata trattata con un rivestimento isolante protettivo.

Prevenzione della perdita dell'udito

Per prevenire possibili danni all'udito non ascoltate suoni a volume troppo alto per lunghi periodi di tempo.



A pleine puissance, l'écoute prolongée du baladeur peut endommager l'oreille de l'utilisateur.

Prodotto compatibile ENERGY STAR



ENERGY STAR è un programma congiunto dell'agenzia americana per la protezione ambientale (U.S. Environmental Protection Agency) e del ministero statunitense per l'energia (U.S. Department of Energy) che mira a proteggere l'ambiente attraverso l'impiego di prodotti ecologici più efficienti dal punto di vista energetico.

Tutti i prodotti ASUS con il logo ENERGY STAR sono conformi agli standard ENERGY STAR per una riduzione dei consumi ed un miglior utilizzo di energia in funzione delle prestazioni. Il monitor e il computer sono impostati per entrare automaticamente in modalità sospensione dopo 10 e 30 minuti di inattività. Per riattivare il computer cliccate sul mouse o premete un tasto qualsiasi della tastiera.

Per approfondimenti sull'argomento, e per conoscere i benefici che queste politiche portano all'ambiente, visitate il sito Internet: **<http://www.energy.gov/powermanagement>**. Per ulteriori informazioni sul programma congiunto ENERGY STAR visitate il sito: **<http://www.energystar.gov>**.

NOTA: Energy Star NON è supportato dai sistemi operativi basati su Linux e FreeDOS.

Produttore:	ASUSTeK Computer Inc.	
	Tel:	+886-2-2894-3447
	Indirizzo:	4F, No. 150, LI-TE RD., PEITOU, TAIPEI 112, TAIWAN
Rappresentante autorizzato in Europa:	ASUSTeK Computer GmbH	
	Indirizzo:	HARKORT STR. 21-23, 40880 RATINGEN, GERMANY