

All-in-one PC

دليل المستخدم

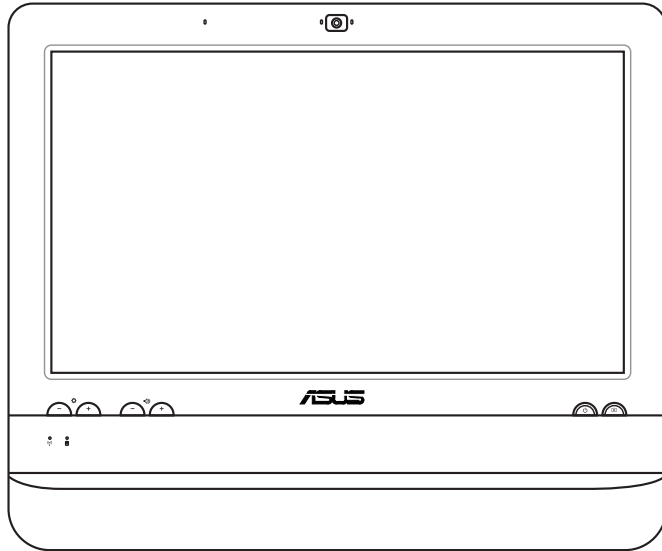

سلسلة ET1612

ARB7574
الإصدار الأول
أغسطس 2012

حقوق الطبع والنشر 2012 ASUSTeK COMPUTER INC.. كل الحقوق محفوظة.

لا يجوز إعادة إنتاج أي جزء من هذا الدليل، بما في ذلك المنتجات والبرامج الواردة فيه، أو نقله أو نسخه أو تخزينه في أي نظام قابل للاستعادة أو ترجمته إلى أي لغة بأي شكل أو بأي وسيلة، باستثناء المستندات التي يتم الحصول عليها بواسطة المشتري بغرض إنشاء نسخة احتياطية، دون الحصول على التصريح الكتابي الصريح من ASUSTeK COMPUTER INC. (المشار إليها فيما بعد باسم «ASUS»).

المنتجات وأسماء الشركات الواردة في هذا الدليل الذي يبين يديك ربما تكون أو لا تكون علامات تجارية مسجلة أو تخضع لملكية شركاتها المعنية، ويتم استخدامها في هذا الدليل لأغراض التعريف فقط. كل العلامات التجارية تخضع لملكية أصحابها المعنيين.

لقد تم بذل كل الجهود الممكنة لضمان أن المحتويات الواردة في هذا الدليل صحيحة وحديثة. ومع ذلك فإن جهة التصنيع لا تضمن صحة المحتويات وتحفظ بحق إجراء التغييرات بدون إشعار مسبق.

المحتويات

3	المحتويات
5	إخطارات
11	ملاحظات حول هذا الدليل
12	معلومات السلامة
14	مرحباً
14	محتويات الصندوق
15	التعرف على ASUS All-in-one PC
15	المنظر الأمامي
17	المنظر الخلفي
19	المنظر الجانبي
20	استخدام شاشة اللمس
22	تحديد وضع All-in-one PC
22	الوضع على سطح المكتب
22	تركيب محول التركيب على الحائط
24	إعداد ASUS All-in-one PC
24	توصيل ماوس ولوحة مفاتيح سلكية
25	توصيل الطاقة للنظام
25	إيقاف الطاقة
26	معايرة الشاشة
27	تهيئة التوصيل اللاسلكي
28	تهيئة الاتصال اللاسلكي
33	تهيئة إخراج الصوت

- 34 استعادة النظام
- 34 استخدام القرص المخفي
- 35 استخدام جهاز تخزين USB (الاسترداد باستخدام USB)

بيان لجنة الاتصالات الفيدرالية

يتوافق هذا الجهاز مع قواعد لجنة الاتصالات الفيدرالية (FCC) رقم 15. يخضع التشغيل للشرطين التاليين:

- لا يتسبب هذا الجهاز في تداخل ضار و
- يجب أن يقبل هذا الجهاز التداخلات التي يتم استقبالها، بما في ذلك التداخلات التي ربما تسبب تشغيلاً غير مطلوب.

لقد تم اختبار هذه المعدة وثبت أنها تتوافق مع حدود الفئة ب من الأجهزة الرقمية، بموجب الجزء 15 من قواعد لجنة الاتصالات الفيدرالية. لقد تم توفير هذه الحدود لتوفير حماية معقولة ضد التداخل الضار في المناطق السكنية. تقوم هذه المعدة بتوليد واستخدام ويمكن أن تصدر عنها طاقة ترددات لاسلكية، وإذا لم يتم تركيبها واستخدامها وفقاً للإرشادات فإنها ربما تؤدي إلى حدوث تداخلات ضارة للاتصالات اللاسلكية. ومع ذلك، لا يوجد ضمان بأن التداخل لن يحدث في منطقة سكنية معينة. إذا تسببت هذه المعدة في تداخلات ضارة لاستقبال التلفزيون أو اللاسلكي، الأمر الذي يمكن تحديده من خلال إيقاف وتشغيل المعدة، يوصى بأن يقوم المستخدم بمحاولة تصحيح هذا التداخل بإجراء أحد التدابير التالية:

- إعادة توجيه هوائي الاستقبال أو تغيير مكانه.
- زيادة المسافة الفاصلة بين المعدة ووحدة الاستقبال.
- صل المعدة بأحد المنافذ في دائرة كهربائية مختلفة عن الدائرة المتصلة بها وحدة الاستقبال.
- قم باستشارة أحد الوكلاء أو فنيي التلفزيون/اللاسلكي المتخصصين للحصول على المساعدة.

تنبيه: أية تعديلات أو تغييرات غير معتمدة صراحة بواسطة ضمان هذا الجهاز يمكن أن تؤدي إلى إلغاء سلطة المستخدم في تشغيل الجهاز.

تحذير التعرض للترددات اللاسلكية

يجب تركيب وتشغيل هذا الجهاز وفقاً للإرشادات المرفقة و(الهوائي) الهوائيات المستخدمة لجهاز الإرسال هذا يجب تركيبها بحيث توفر مساحة فصل لا تقل عن 20 سم لكل الأشخاص ولا يجب أن يتم تركيبها أو تشغيلها مع الهوائيات أو أجهزة الإرسال الأخرى. يجب أن يحصل مسؤولو التركيب والمستخدمون النهائيون على إرشادات تركيب الهوائي وشروط تشغيل جهاز الإرسال للتوافق مع القواعد المعمول بها بالنسبة للتعرض للترددات اللاسلكية.

بيان وزارة الاتصالات الكندية

لا يتجاوز الجهاز الرقمي هذا حدود الفئة "ب" لانبعاثات الضوضاء اللاسلكية من الأجهزة الرقمية المشروحة في تنظيمات التداخلات الرقمية لوزارة الاتصالات الكندية.

يتوافق الجهاز الرقمي من الفئة "ب" الذي بين يديك مع القانون الكندي ICES-003.

بيان التعرض لإشعاع لوزارة الصناعة الكندية

تتوافق هذه المعدة مع حدود التعرض للإشعاع لوزارة الصناعة الكندية المعنية بالبيئات غير الخاضعة للمراقبة. للحفاظ على الامتثال لمتطلبات وزارة الصناعة الكندية الخاصة بالترددات اللاسلكية، يرجى تفادي الاتصال المباشر مع هوائي الإرسال خلال الإرسال. يجب أن يتبع المستخدمون النهائيون إرشادات التشغيل المحددة لتلبية متطلبات التعرض للترددات اللاسلكية.

يخضع التشغيل للشروطين التاليين:

- لا يتسبب هذا الجهاز في تداخل و
- يجب أن يقبل هذا الجهاز أية تداخلات، بما في ذلك التداخلات التي ربما تسبب تشغيلاً غير مطلوب للجهاز.

توجيه المعدات الطرفية للاتصال واللاسلكية (R&TTE رقم EC/0/1999)

تم استكمال العناصر التالية وتعتبر كافية وذات صلة:

- المتطلبات الأساسية [المادة 3]
- متطلبات الحماية للصحة والسلامة كما في [المادة 1.3 أ]
- اختبار السلامة الكهربائية وفقاً لـ [EN 60950]
- متطلبات الحماية للتوافق الكهرومغناطيسي في [المادة 1.3 ب]
- الاختبار للتوافق الكهرومغناطيسي [EN 301 489-1] و [EN 301 489-17]
- الاستخدام الفعال للطيف اللاسلكي كما في [المادة 3.2]
- مجموعات اختبار اللاسلكي وفق [EN 300 328-2]

تحذير علامة المجلس الأوروبي (CE)

هذا المنتج من الفئة ب، في بيئة داخلية، يمكن أن يسبب هذا المنتج تداخلات لاسلكية، وفي هذه الحالة يتعين على المستخدم إجراء التدابير الكافية.

علامة CE



علامة CE لأجهزة بدون LAN لاسلكية/بلوتوث

إن النسخة المشحونة لهذا الجهاز تتوافق مع متطلبات EEC EC/١٠٨/٢٠٠٤ "التوافق الكهرومغناطيسي" و EC/٩٥/٢٠٠٦ "توجيه الفولطية المنخفضة".



علامة CE لأجهزة تحتوي LAN لاسلكية/بلوتوث

يتوافق هذا الجهاز مع متطلبات التوجيه EC/٥/١٩٩٩ للبرلمان الأوروبي من ٩ مارس ١٩٩٠ والتي تحكم أجهزة الاتصالات والراديو والتقدير المتبادل للتوافق.

قناة التشغيل اللاسلكي للمجالات المختلفة

Ch01 حتى CH11	٢,٤٦٢-٢,٤١٢ جيجاهرتز	أمريكا الشمالية
Ch01 حتى Ch14	٢,٤٨٤-٢,٤١٢ جيجاهرتز	اليابان
Ch01 حتى Ch13	٢,٤٧٢-٢,٤١٢ جيجاهرتز	معهد ETSI الأوروبي

موجات الترددات اللاسلكية المحظورة في فرنسا

توجد موجات تردد محظورة في بعض المناطق في فرنسا. أسوأ حالة لأقصى طاقة مسموح بها بالداخل هي:

- ١٠ ملي وات لكامل النطاق ٢,٤ جيجاهرتز (٢٤٠٠ ميگاهرتز - ٢٤٨٣,٥ ميگاهرتز)
- ١٠٠ ملي وات للترددات بين ٢٤٤٦,٥ ميگاهرتز و ٢٤٨٣,٥ ميگاهرتز

لا يجب وضع هذا الجهاز والهوائي الخاص به في مكان واحد مع أي هوائي أو جهاز استقبال آخر أو تشغيله معه.



توجد بعض الاحتمالات القليلة للاستخدام الداخلي: في العقارات الخاصة أو في العقارات الخاصة لأشخاص يشغلون مناصب عامة، يخضع الاستخدام لإجراء اعتماد أولي بواسطة وزارة الدفاع، على أن تكون أقصى طاقة مسموح بها ١٠٠ ملي وات في نطاق ٢٤٤٦,٥ - ٢٤٨٣,٥ ميگاهرتز. غير مسموح بالاستخدام بالخارج في العقارات العامة.

الإدارات الواردة أدناه، لكامل النطاق ٢,٤ جيجاهرتز:

- أقصى طاقة مسموح بها بالخارج هي ١٠٠ ملي وات
- أقصى طاقة مسموح بها بالداخل هي ١٠ ملي وات

الأقسام المسموح فيها باستخدام نطاق ٢٤٠٠-٢٤٨٣,٥ ميگاهرتز مع انبعاث طاقة موحدة الخواص مشعة (EIRP) أقل من ١٠٠ ملي وات بالداخل وأقل من ١٠ ملي وات بالخارج:

Allier 03	Aisne 02	Ain 01
Ariège 09	Ardennes 08	Hautes Alpes 05
Charente 16	Aveyron 12	Aude 11
Drôme 26	Doubs 25	Dordogne 24
Indre et Loire 37	Indre 36	Gers 32
Manche 50	Loiret 45	Loir et Cher 41
Nord 59	Nièvre 58	Meuse 55
Puy du Dôme 63	Orne 61	Oise 60
Bas Rhin 67	Orientales Pyrénées 66	Pyrénées Atlantique 64
Haute Saône 70		Haut Rhin 68
	Paris 75	Saône et Loire 71
Vosges 88	Vaucluse 84	Tarn et Garonne 82
Territoire de Belfort 90		Yonne 89
		Val de Marne 94

من المحتمل أن يتغير هذا المتطلب مع مرور الوقت، مما يتيح لك استخدام بطاقة شبكة اتصال محلية لاسلكية في المزيد من المناطق في فرنسا. يرجى مراجعة هيئة قواعد الاتصال (ART) للحصول على أحدث المعلومات (www.arcep.fr)

تنقل بطاقة WLAN أقل من ١٠٠ ملي وات، لكن أكثر من ١٠ ملي وات.



يجب عدم الفك

لا ينطبق هذا الضمان على المنتجات التي يقوم المستخدمون بفكها.

تحذير بطارية الليثيوم

قد تتعرض البطارية المزودة بنظام RTC (ساعة الوقت الفعلي) لخطر الانفجار عند استبدالها بطريقة خاطئة. يجب أن يتم استبدال البطارية بأخرى من نفس النوع أو من نوع مماثل موصى به من قبل الجهة المصنعة. تخلص من البطاريات المستخدمة وفقاً لإرشادات جهة التصنيع.

عدم التعريض للسوائل

احرص على عدم تعريض المنتج أو استخدامه بالقرب من السوائل أو الأمطار أو الرطوبة؛ حيث إن هذا المنتج غير مقاوم للماء أو الزيت.

هذا الرمز للسلة التي عليها علامة حرف X يشير إلى أن المنتج (المعدة الكهربائية أو الإلكترونية والبطارية الخلية التي تحتوي على زئبق) لا يجب وضعها في الأماكن المحلية للتخلص من النفايات. ارجع إلى التعليمات المحلية المعنية بالتخلص من الأجهزة الإلكترونية.



تجنب إلقاء البطارية في النفايات البلدية، علماً بأن رمز سلة النفايات المشطوب عليها يشير إلى حظر التخلص من البطارية في النفايات البلدية.



REACH

التوافق مع اللوائح التنظيمية لـ REACH (التسجيل، التقييم، الاعتماد، والحد من استخدام المواد الكيميائية)، إننا نقوم بنشر المواد الكيميائية التي نستخدمها على الموقع الإلكتروني لـ ASUS REACH على الرابط <http://csr.asus.com/english/REACH.htm>.

بيان الإلتزام بالنظم البيئية العالمية

تتوخر شركة أسوس مفهوم التصميم الصديق للبيئة في تصميم وتصنيع منتجاتها، وتحرص كل الحرص على تزامن كل مرحلة من مراحل دورة حياة منتجاتها مع لوائح المنظمة العالمية للبيئة. إضافة إلى ذلك تحرص أسوس على الإفصاح عن المعلومات ذات الصلة بالشروط التنظيمية بهذا الشأن. يرجى زيارة الموقع الإلكتروني

للوقوف على <http://csr.asus.com/english/Compliance.htm>

طبيعة الكشف عن المعلومات التي تراعي شركة أسوس الإلتزام بها:

- بيانات المواد - JIS-C-0950 اليابانية

- نظام الاتحاد الأوروبي لتسجيل الكيماويات وتقييمها واعتمادها EU

REACH SVHC

- توجيه استخدام المواد الخطرة بكوريا Korea RoHS

- قوانين الطاقة السويسرية

إعادة تدوير منتج ASUS / خدمات الإسترداد

ترتكز برامج أسوس للإسترداد وإعادة التدوير أو الإتلاف إلى إلتزام الشركة بأعلى المعايير العالمية لحماية البيئة. ونحن نؤمن بقدرتنا على تقديم الحلول التي تمكّنك، وبثقة، من إعادة تدوير ما نقوم بتصنيعه من منتجات وبطاريات وغير ذلك من المكونات الأخرى بالإضافة إلى مواد التعبئة. يرجى زيارة الموقع الإلكتروني <http://csr.asus.com/english/Takeback.htm> للاطلاع على المعلومات التفصيلية حول إعادة التدوير في المناطق المختلفة.

احتياطات السلامة الصادرة عن هيئة UL

لتلبية متطلبات الأمان، يجب تثبيت جهاز الكمبيوتر الشامل على رف تثبيت على الحائط قياسي يضمن الثبات الضروري مع مراعاة وزن الكمبيوتر الشامل. يجب تثبيت الكمبيوتر الشامل واستخدامه فقط باستخدام مهائى التثبيت على الحائط المسرود UL والبطانة والرف (على سبيل المثال VESA).

منتج متوافق مع ENERGY STAR

يعد ENERGY STAR برنامجاً مشتركاً لوكالة حماية البيئة الأمريكية ووزارة الطاقة الأمريكية ويهدف إلى مساعدتنا جميعاً على توفير المال وحماية البيئة من خلال المنتجات والممارسات الموفرة للطاقة.

تتوافق كافة منتجات ASUS التي تحمل شعار ENERGY STAR مع معيار ENERGY STAR، كما يتم توفير خاصية إدارة الطاقة في هذه المنتجات افتراضياً. يتم إعداد الشاشة والكمبيوتر تلقائياً على وضع السكون بعد ١٥ إلى ٣٠ دقيقة من سكون المستخدم.

الكمبيوتر الخاص بك، انقر فوق الماوس أو اضغط على أي زر بلوحة المفاتيح. يرجى زيارة <http://www.energy.gov/powermanagement> للحصول على معلومات تفصيلية حول إدارة الطاقة وفوائدها للبيئة. بالإضافة إلى ذلك، يرجى زيارة <http://www.energystar.gov> للحصول على معلومات تفصيلية حول برنامج ENERGY STAR المشترك.



Energy Star غير مدعوم على أنظمة تشغيل FreeDOS والأنظمة المعتمدة على Linux.



ملاحظات حول هذا الدليل

للتأكد من أنك تقوم بمهام معينة بشكل ملائم، يرجى ملاحظة الرموز التالية المستخدمة في هذا الدليل.

تحذير: معلومات حيوية يجب أن تقوم باتباعها لتفادي تعرض نفسك للإصابات.



هام: إرشادات يجب أن تتبعها لاستكمال إحدى المهام.



تلميح: ملاحظات ومعلومات مفيدة تساعدك على استكمال إحدى المهام.



ملاحظة: معلومات إضافية لمواقف خاصة.



كافة الرسوم التوضيحية ولقطات الشاشات الواردة في هذا الدليل هي للمرجعية فقط. تتنوع صور شاشة البرنامج مواصفات المنتج الأصلية بين البلدان والمناطق. يرجى زيارة موقع ويب ASUS على الرابط www.asus.com للحصول على أحدث المعلومات.

معلومات السلامة

لقد تم تصميم جهاز ET1612I All-in-one PC واختباره لكي يلبي آخر معايير السلامة لمعدات تكنولوجيا المعلومات. ومع ذلك وللأأكد من سلامتك، من الأهمية بمكان قراءة إرشادات السلامة التالية.

إعداد النظام

- اقرأ واتبع كل الإرشادات الواردة في الوثائق قبل أن تقوم بتشغيل النظام.
- يجب عدم استخدام هذا المنتج بالقرب من الماء أو مصدر ساخن مثل الرادياتير.
- قم بإعداد النظام على سطح مستوٍ.
- فتحات الهيكل هي للتهوية. يجب عدم تغطية أو سد فتحات التهوية هذه. تأكد من ترك مساحة كافية حول النظام للتهوية. لا يجب أبدًا ترك كائنات من أي نوع في فتحات التهوية.
- استخدم هذا المنتج في البيئات التي تتراوح درجات الحرارة المنتشرة بينها بين ٠ °مئوية و ٤٠ °مئوية.
- في حالة استخدام سلك تطويل، تأكد من أن إجمالي تقدير أمبير الأجهزة الموصلة في سلك التطويل لا يتجاوز تقدير الأمبير.

العناية أثناء الاستخدام

- يجب عدم السير على سلك الطاقة أو السماح بأي شيء بالاستقرار فوقه.
- يجب عدم سكب الماء أو أي سوائل أخرى على النظام.
- عند إيقاف تشغيل النظام، تتدفق كمية صغيرة من التيار الكهربائي. يجب دائمًا فصل كل كابلات الطاقة والمودم والشبكة من منافذ الطاقة قبل تنظيف النظام.
- تتطلب شاشة اللمس التنظيف الدوري لتحقيق أفضل حساسية لللمس. يجب الحفاظ على الشاشة نظيفة من الكائنات الأجنبية أو تراجم الغبار الكثيف. لتنظيف الشاشة:
- أوقف تشغيل النظام وافصل سلك الطاقة من الحائط.
- رش كمية صغيرة من منظف الزجاج المنزلي على قطعة قماش التنظيف المرفقة.
- وامسح برفق على سطح الشاشة.
- يجب عدم رش مادة التنظيف مباشرة على الشاشة.
- يجب عدم استخدام مادة تنظيف كاشطة أو قطعة قماش غير ملساء أثناء تنظيف الشاشة.
- إذا واجهتك المشكلات الفنية التالية عند استخدام المنتج، فافصل سلك الطاقة واتصل بفني خدمة مؤهل أو البائع.
- تعرض سلك الطاقة للتلف.
- تم سكب السائل في النظام.
- لا يعمل النظام بشكل ملائم حتى في حالة اتباع إرشادات التشغيل.
- سقط النظام أو تعرضت المقصورة للتلف.
- حدث تغيير في أداء النظام.

لا تستخدم الأجسام الحادة، كالمقصات أو الأقلام ذات السنون، على شاشة اللمس. فستؤدي الانبعاجات والخدوش إلى حدوث أعطال بالشاشة.



ضغط الصوت

تحذير: قد يؤدي ضغط الصوت الزائد والصادر عن سماعات الأذن أو الرأس إلى تضرر السمع أو فقدانه. يمكن أن يؤدي ضبط التحكم في الصوت بالإضافة إلى المعادل والإعدادات الأخرى خلاف الوضع المتوسط إلى زيادة جهد خرج سماعات الأذن أو الرأس ومستوى ضغط الصوت.

المهايئ

١- بيانات المهايئ:

• فولتية الدخل: 100-240Vac

تردد الدخل: 50-60Hz

تيار الخرج المقدر: (19V, 2.1A) 40W

• فولتية الدخل: 100-240Vac

تردد الدخل: 50-60Hz

تيار الخرج المقدر: (19V, 3.4A) 65W

٢- يجب أن يكون مأخذ التيار الكهربائي قريباً من الوحدة ويسهل الوصول إليه.

المروحة التي تعمل بالتيار المباشر

تحذير: يرجى ملاحظة أن المروحة التي تعمل بالتيار المباشر جزء متحرك وخطير؛ لذا يرجى البقاء بعيداً عن شفرات المروحة المتحركة قدر الإمكان.

إشعار حول الطبقة العازلة

هام! لتوفير عزل كهربائي والحفاظ على السلامة الكهربائية، يتم وضع طبقة عازلة لعزل الجهاز باستثناء المناطق التي توجد فيها منافذ IO.

مرحبًا

تهانينا على شراءك جهاز من سلسلة All-in-one PC ET1612I. تعرض المعلومات التالية محتويات الحاوية الخاصة بالمنتج الجديد. في حالة تعرض أي من العناصر التالية للتلف أو الضياع، عليك الاتصال بالبائع.

محتويات الصندوق

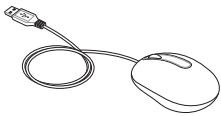
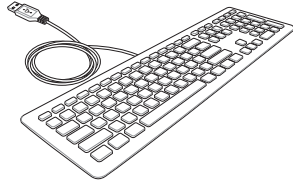
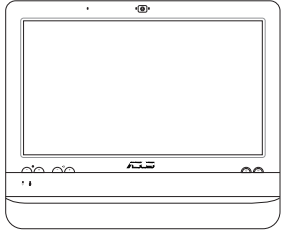
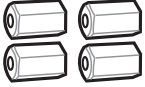
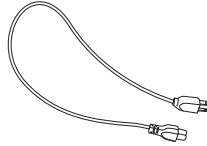
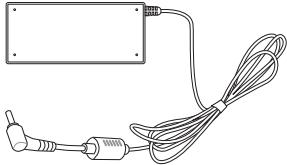
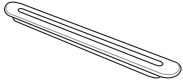
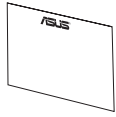
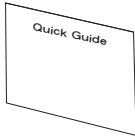
		
ماوس (اختياري)	لوحة مفاتيح (اختياري)	سلسلة All-in-one PC ET1612I
		
براغي التثبيت على الحائط	سلك الطاقة	مهايئ تيار متردد
		
قاعدة مطاطية للحامل	بطاقة الضمان	الدليل السريع

1. رسومات لوحة المفاتيح والماوس ومصدر الطاقة للاستخدام المرجعي فقط. ربما تتنوع مواصفات المنتج الفعلية بين البلدان والمناطق.

2. يمكن أن تكون الماوس ولوحة المفاتيح سلكية أو لاسلكية.



التعرف على ASUS All-in-one PC

المنظر الأمامي

راجع الشكل التالي للتعرف على المكونات الموجودة في هذا الجانب من النظام.

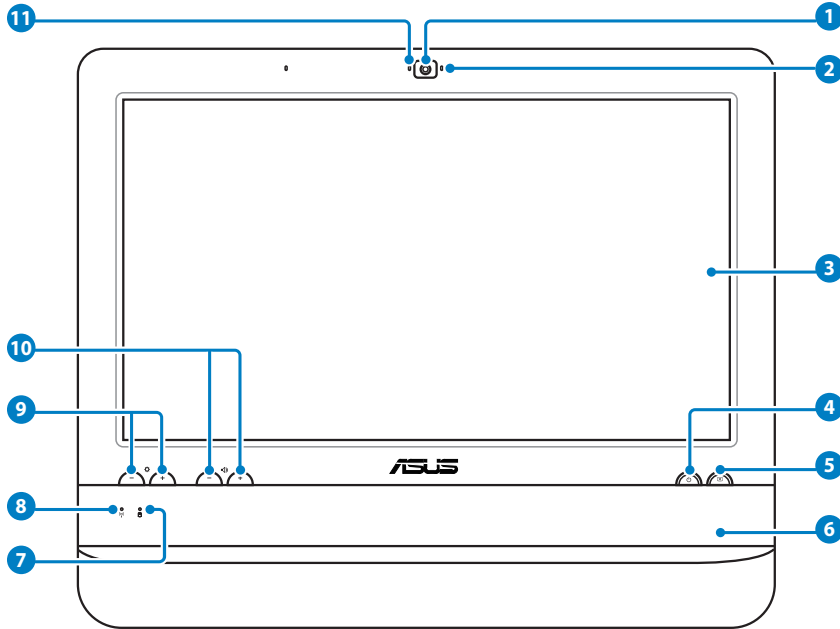

1 كاميرا الويب

تتيح لك كاميرا الويب المدمجة مع المايكروفون إمكانية بدء محادثات الفيديو على الإنترنت.

2 مؤشر كاميرا الويب

يشير إلى تشغيل كاميرا الويب.

3 شاشة LCD (مع تمكين اللمس)

تتميز شاشة LCD بمقاس ١٥,٦ بوصة ودرجة دقة تصل إلى ١٣٦٦ x ٧٦٨ بخاصية اللمس والتي تجعل التكنولوجيا الرقمية في متناولك.

4 مفتاح الطاقة

يتيح لك مفتاح الطاقة تشغيل/إيقاف الجهاز.

5 مفتاح شاشة LCD

يتيح لك مفتاح شاشة LCD إمكانية تشغيل/إيقاف تشغيل الشاشة.

- 6 السماعات الاستريو
توفر السماعات الاستريو المدمجة صوتًا عالي الجودة.
- 7 مؤشر محرك القرص الصلب
يشير إلى نشاط محرك القرص الصلب.
- 8 مؤشر الشبكة المحلية اللاسلكية (Wi-Fi)
للإشارة إلى تمكين الشبكة المحلية اللاسلكية. (إعدادات برنامج Windows® ضرورية لاستخدام الشبكة المحلية اللاسلكية.)
- 9 أزرار التحكم في السطوع
تقوم أزرار التحكم في السطوع بضبط مستوى سطوع الشاشة.
- 10 أزرار التحكم في مستوى الصوت
تقوم أزرار التحكم في مستوى الصوت بضبط مستوى الصوت.
- 11 المايكروفون
يتيح لك المايكروفون المدمج مع كاميرا الويب إمكانية بدء محادثات الفيديو على الإنترنت.

المنظر الخلفي

راجع الشكل التالي للتعرف على المكونات الموجودة في هذا الجانب من النظام.

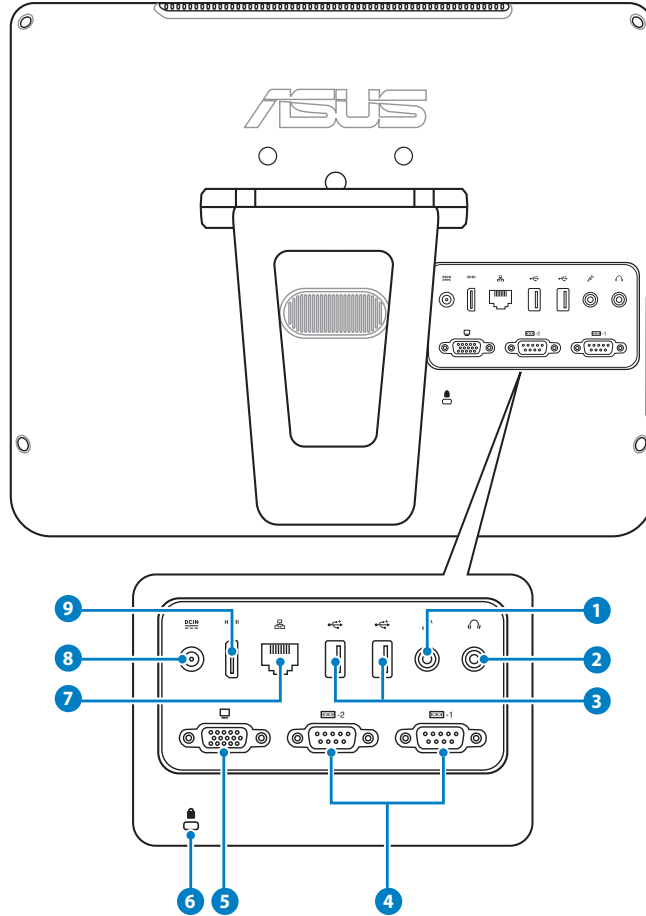

1 قابس الميكروفون

تم تصميم قابس الميكروفون لتوصيل الميكروفون المستخدم في مكالمات الفيديو الجماعية والمرويات الصوتية أو التسجيلات الصوتية البسيطة.

2 قابس خرج الصوت/سماعة الرأس

يتم استخدام قابس سماعة رأس استريو (حجم ٣,٥ ملم) لتوصيل إشارة خرج صوت النظام إلى سماعات الرأس أو مكبرات الصوت المكبرة. إن استخدام هذا القابس تلقائيًا يعطل مكبرات الصوت الداخلية.

3 USB 2.0 منفذ

يتوافق منفذ الناقل التسلسلي العام (USB) مع أجهزة USB، مثل لوحات المفاتيح وأجهزة الماوس والكاميرا ومحركات الأقراص الصلبة.

4 منفذ تسلسلي (في طرازات محددة)

هذا المنفذ التسلسلي ذو السنون التسعة (COM1/COM2) مخصص للأجهزة التسلسلية.

5 خرج شاشة العرض

تدعم شاشة D-sub ذات ١٥ سنًا جهازًا قياسيًا متوافقًا مع VGA، مثل الشاشة أو جهاز العرض ليتيح المشاهدة على شاشة خارجية كبيرة.

6 منفذ قفل Kensington®

يتيح منفذ قفل Kensington® تأمين الكمبيوتر باستخدام منتجات الحماية المتوافقة. عادة ما تحتوي منتجات الحماية هذه كابل معدنيًا وقفلاً لمنع إزالة الكمبيوتر من كائن ثابت.

7 منفذ LAN

يدعم منفذ LAN RJ-45 المكون من ثمانية سنون كابلات الإيثرنت القياسية للاتصال بشبكة محلية.

8 دخل الطاقة (DC 19V)

يقوم مهائى الطاقة المرفق بتحويل التيار المتردد إلى تيار مستمر لاستخدامه مع هذا القابس. الطاقة المقدمة عبر هذا القابس تورد الطاقة إلى الكمبيوتر. لمنع تعرض الكمبيوتر للتلف، استخدم دائمًا مهائى الطاقة المرفق.

ربما يصبح مهائى الطاقة دافئًا أو ساخنًا عندما يكون قيد الاستخدام. لا تغط المهائى وحافظ عليه بعيدًا عن جسمك.



9 HDMI منفذ خرج

يدعم منفذ واجهة الوسائط المتعددة عالية الوضوح (HDMI) الأجهزة فائقة الوضوح Full-HD، كأجهزة تلفاز وشاشات LCD، لإتاحة إمكانية المشاهدة على شاشة خارجية كبيرة.

المنظر الجانبي

راجع الشكل التالي للتعرف على المكونات الموجودة في هذا الجانب من النظام.

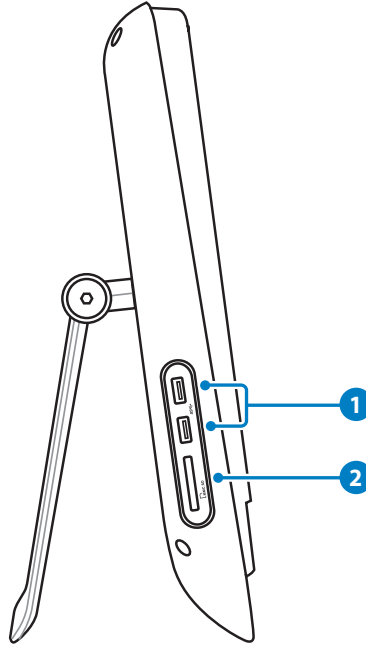

1 منفذ USB 3.0

تقوم منافذ الناقل التسلسلي العالمي هذه (USB 3.0) بالاتصال بأجهزة USB 3.0 مثل الماوس والطابعة والمسح الضوئي والكاميرا وغيرها.

2 قارئ بطاقات الذاكرة

من الطبيعي أن تقوم بشراء قارئ بطاقات خارجي منفصل لقراءة بطاقات الذاكرة، إلا أن جهاز All-in-one PC يشتمل على قارئ بطاقات مضمن يدعم بطاقات MMC/SD المستخدمة في العديد من الأجهزة مثل الكاميرات الرقمية ومشغلات MP3 والهواتف المحمولة وأجهزة المساعد الشخصي الرقمي.

استخدام شاشة اللمس

يجعل جهاز All-in-one PC أصابعك تمارس حياتها الرقمية. بلمسات قليلة أو باستخدام قلم الاستيلوس، تستطيع أن تجعل جهاز All-in-one PC يعمل حسب ما تريد. تمارس لمساتك نفس وظائف جهاز الماوس:

- لمسة = النقر بالزر الأيسر على الماوس
- اللمس مع الاستمرار = النقر بالزر الأيمن على الماوس

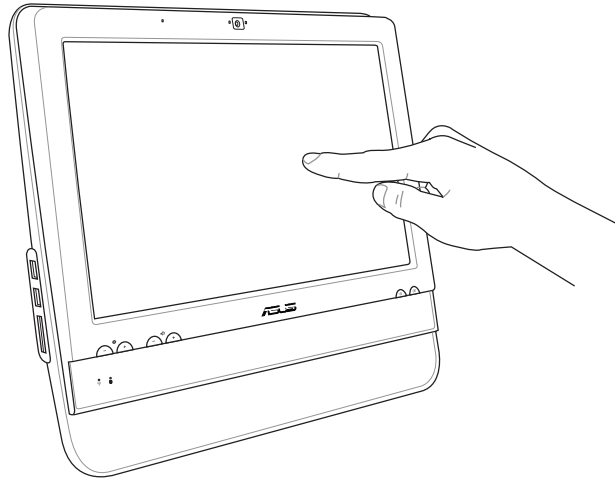

لا تستخدم الأجسام الحادة، كالمقصات أو الأقلام ذات السنون، على شاشة اللمس. فستؤدي الانبعاجات والخدوش إلى حدوث أعطال بالشاشة.



إظهار مؤشر اللمس

يساعدك مؤشر اللمس والماوس الافتراضي على استخدام الشاشة اللمسية بشكل أكثر سهولة. ولإظهار مؤشر اللمس، يرجى القيام بالآتي:

1. من سطح المكتب في نظام Windows®، انقر فوق **Start (بدء) < Control Panel (لوحة التحكم) < View Devices and Printer (عرض الأجهزة والطابعة)**.

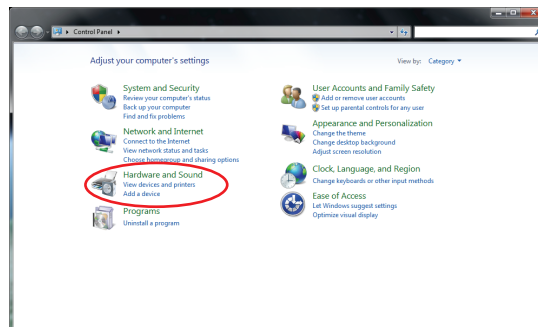

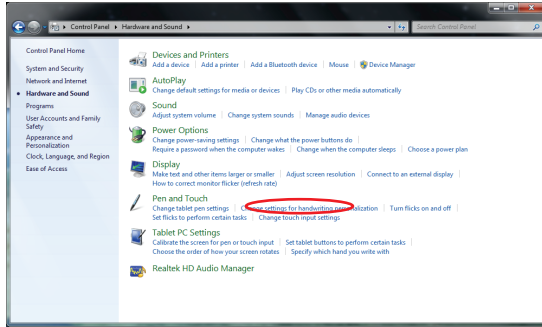

2. انقر لتغيير الإعدادات الخاصة بمدخل اللمس.

4- يظهر على الشاشة ماوس افتراضي بمجرد لمسها.



3. انقر فوق علامة التبويب **Touch (لمس)** الموجودة أعلى الشاشة وانقر فوق المربع الموجود أمام خيار **Show the touch pointer when I'm interacting with items on the screen** (إظهار مؤشر اللمس عند التعامل مع العناصر على الشاشة). انقر فوق **OK** (موافق) لإنهاء التهيئة.

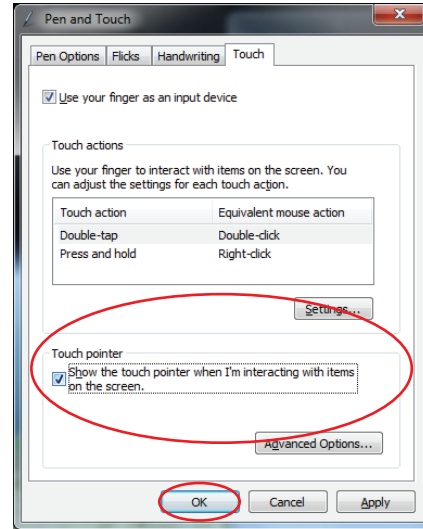

تنظيف الشاشة اللمسية

تتطلب الشاشة اللمسية عملية تنظيف دورية لتحقيق أفضل أداء لخاصية اللمس. حافظ على نظافة الشاشة من الأجسام الغريبة أو التراكم الزائد للأتربة. ولتنظيف الشاشة، يرجى القيام بالآتي:

- أغلق النظام ثم افصل كبل الطاقة من الحائط.
- قم برش كمية صغيرة من سائل تنظيف الزجاج المنزلي على قطعة التنظيف القماش المرفقة، وامسح سطح الشاشة وإطارها برفق.
- تجنب رش المنظف على الشاشة مباشرة.
- تجنب استخدام منظف كاشط أو قطعة قماش خشنة أثناء تنظيف الشاشة.

All-in-one PC تحديد موضع

الوضع على سطح المكتب

ضع جهاز All-in-one PC على سطح مستو، مثل الطاولة أو المكتب، ثم اجذب الحامل لفتحه حتى يستقر في مكانه. ثم أمل لوحة العرض على زاوية بين ١٠ إلى ٣٥ درجة من الوضع القائم.

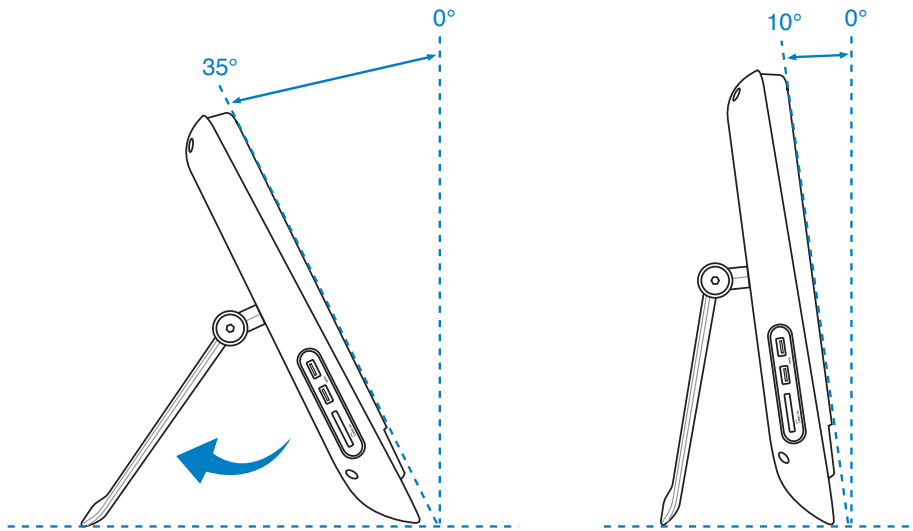

تركيب محول التركيب على الحائط

لتنصيب الكمبيوتر متعدد الإمكانات بالحائط، قم بشراء مهابئ اختياري للتنصيب بالحائط ومجموعة تثبيت بالحائط (بطانة ورف). قم بتركيب محول التركيب على الحائط وفقاً للإشارات التالية.

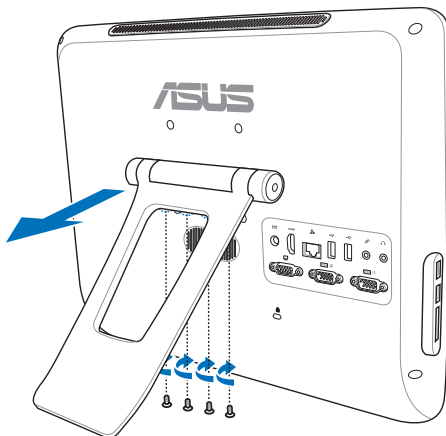

1. قم بفك المسامير الأربعة أسفل مفصلة الحامل لتحرير الحامل. واحتفظ بالمسامير لإعادة التركيب لاحقاً.

2. قم بإزالة الأغطية البلاستيكية الأربعة من فتحات اللوحة الخلفية.

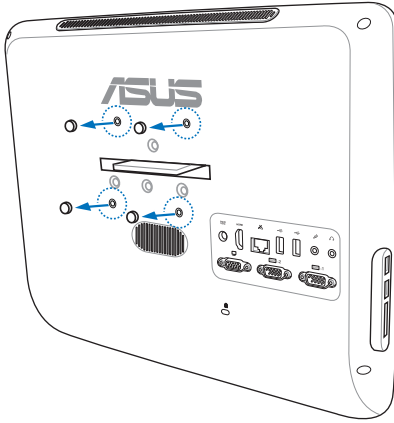

3. قم بتركيب مسامير طاقم التثبيت (المرفقة) في فتحات اللوحة الخلفية.

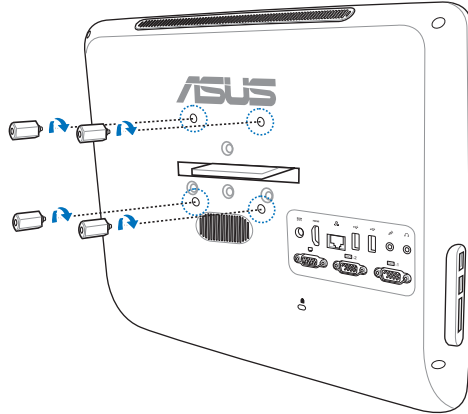

4. ثبت الكمبيوتر الشامل على حائط قوي باستخدام طقم التثبيت على الحائط القياسي (بطانة ورف) ببراعي التثبيت على الحائط. اتبع التعليمات الموضحة في دليل التثبيت المرفق مع طقم التثبيت على الحائط.

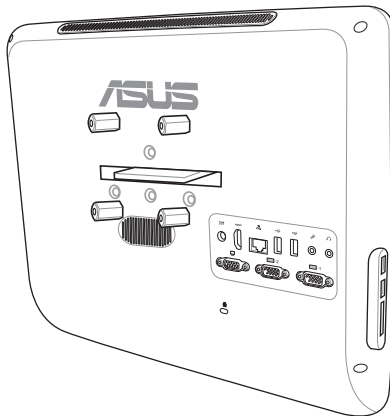

- يجب أن يتوافق طقم التثبيت على الحائط مع معايير VESA 75، الذي يمكن شراؤه بشكل منفصل.
- لضمان سلامتك، يرجى قراءة دليل تركيب مجموعة التثبيت بالحائط بعناية قبل تثبيت الكمبيوتر متعدد الإمكانات بالحائط.



إعداد ASUS All-in-one PC

توصيل ماوس ولوحة مفاتيح سلكية

قم بتوصيل لوحة المفاتيح بمنفذ USB الخلفي في اللوحة الخلفية (1). ثم قم بتوصيل الماوس بمنفذ USB آخر في اللوحة الخلفية (2).

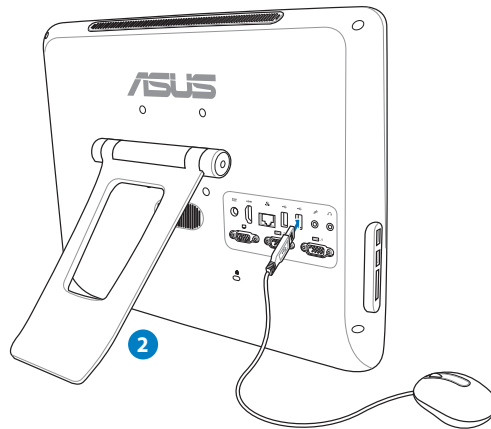
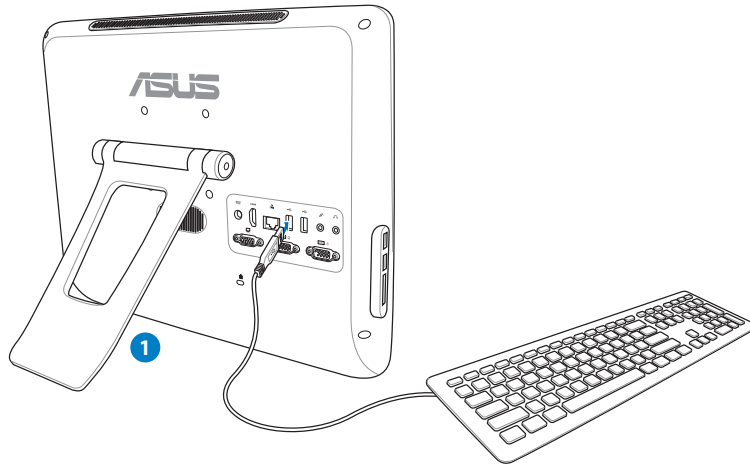

توصيل الطاقة للنظام

وصل مهائئ التيار المتردد المرفق بقباس دخل التيار المستمر على اللوحة الخلفية (1) (2) (3) ثم اضغط على مفتاح الطاقة في اللوحة الأمامية (4) لتشغيل النظام.

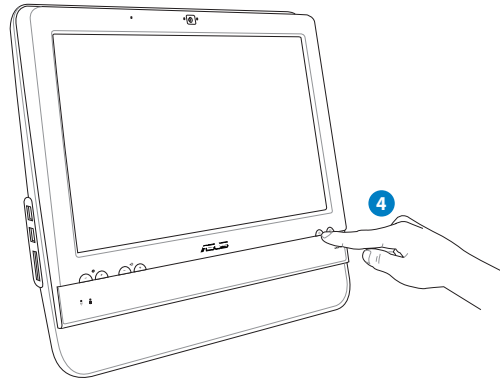
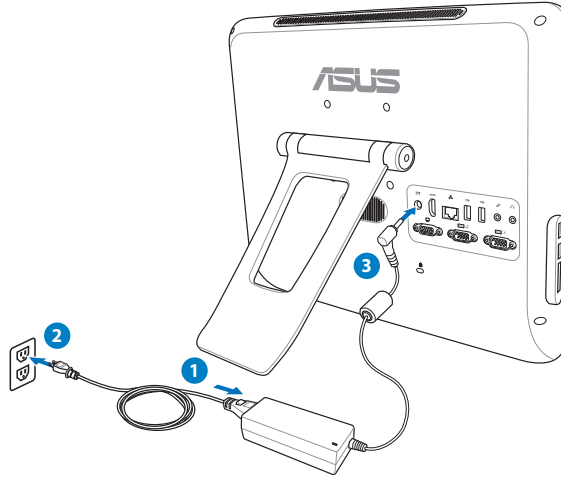

إيقاف الطاقة

- لإيقاف تشغيل شاشة LCD، اضغط على مفتاح شاشة LCD في اللوحة الأمامية.
- لإدخال النظام في وضع التعليق، اضغط على **Power switch** (مفتاح الطاقة) في اللوحة الأمامية. لإعادة الجهاز إلى نظام التشغيل، اضغط على **Power switch** (مفتاح الطاقة) مرة أخرى أو انقر على الماوس أو المس الشاشة أو اضغط على أي مفتاح على لوحة المفاتيح.
- لإغلاق النظام بالكامل، اتبع العملية المعتادة لإيقاف تشغيل نظام Windows.

معايرة الشاشة

يتم شراء جهاز All-in-one PC مرفق به أدواتي البرامج التاليتين اللتان تتيحان ضبط دقة شاشة اللمس. ربما يختلف أداة البر نامج المثبتة مع جهاز All-in-one PC حسب البلد والمنطقة.



١- اذهب إلى سطح المكتب بنظام التشغيل Windows® وانقر ابدأ < لوحة التحكم > الأجهزة والصوت < إعدادات الكمبيوتر اللوحي > ثم انقر معايرة الشاشة للإدخال بالقلم أو اللمس.

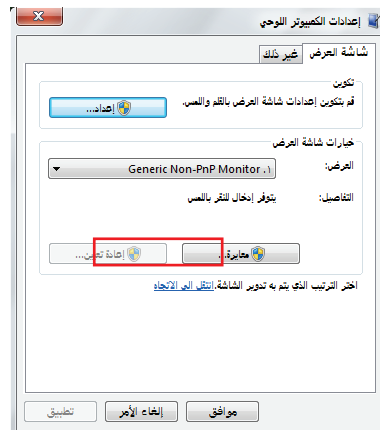

٢- انقر معايرة من تبويب الشاشة.



٣- لتوفير عينات معايرة، انقر التقاطع في كل مرة يظهر فيها على الشاشة.

انقر بزر الماوس الأيمن في أي مكان على الشاشة للعودة إلى آخر نقطة معايرة. اضغط زر **Esc** (إنهاء) من لوحة المفاتيح لإغلاق الأداة. لا تغير اتجاه شاشتك حتى تنتهي من عملية المعايرة.

تهيئة التوصيل اللاسلكي

١- انقر فوق أيقونة شبكة الاتصال اللاسلكي ذات النجمة  البرتقالية بمنطقة الإعلام في نظام التشغيل Windows®.

٢- حدد نقطة الوصول اللاسلكية التي ترغب في الاتصال بها من القائمة ثم انقر فوق **Connect** (اتصال) لإجراء الاتصال.



إذا لم تتمكن من العثور على نقطة الوصول المطلوبة، انقر فوق زر التنشيط في الزاوية اليسرى العليا للتنشيط والبحث في القائمة مرة أخرى.



أدخل مفتاح حماية الشبكة عند الاتصال بشبكة تدعم خاصية الحماية.

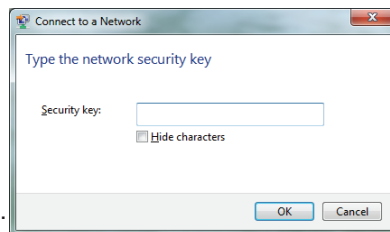



٣- بعد إنشاء اتصال مع الشبكة، تظهر علامة الاتصال على القائمة.

٤- يمكنك رؤية أيقونة الشبكة اللاسلكية  في منطقة الإعلام.

تهيئة الاتصال اللاسلكي

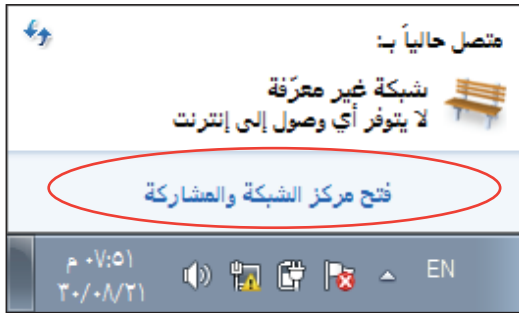
استخدام عنوان IP ثابت



1. انقر بزر الماوس الأيمن على رمز شبكة الاتصال الذي يحتوي على مثلث التحذير الأصفر  على شريط مهام Windows® وحدد مركز الشبكة والمشاركة

تأكد من توصيل كبل LAN (الشبكة المحلية) بكمبيوتر All-in-one PC. 

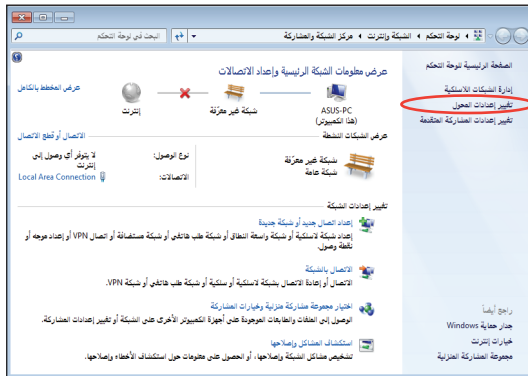

2. اضغط على تغيير إعدادات المحول في اللوحة الزرقاء اليمنى.

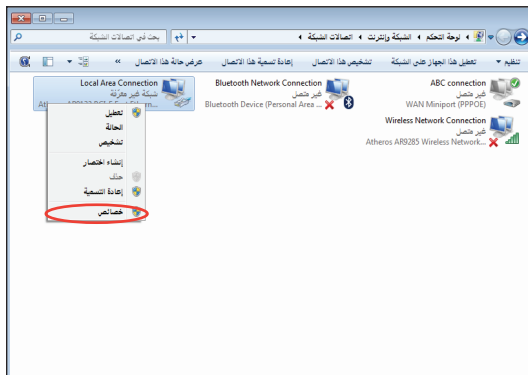

3. انقر بزر الماوس الأيمن على اتصال شبكة الاتصال المحلية وحدد خصائص.



٤- انقر فوق **Internet Protocol Version 4** (بروتوكول الإنترنت الإصدار الرابع) ثم انقر فوق **Properties** (خصائص).

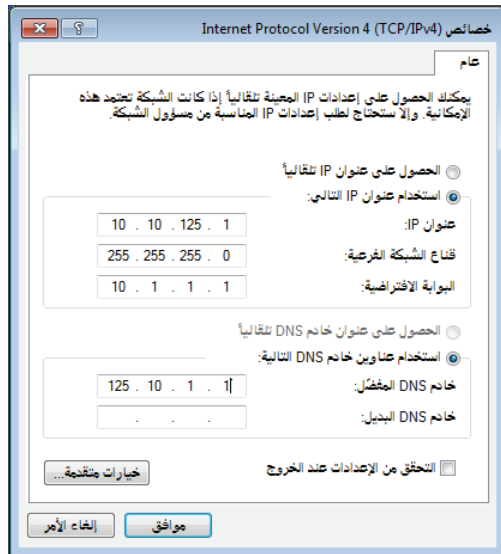

٥. حدد **Use the following IP address** (استخدم عنوان IP التالي).

٦. أدخل **IP address** (عنوان IP) و **Subnet mask** (قناع الشبكة الفرعية) و **Default gateway** (العبرة الافتراضية).

٧. عند الحاجة، أدخل عنوان **Preferred DNS server** (ملمق DNS المفضل).

٨. بعد إدخال كل القيم المرتبطة، انقر فوق **OK** (موافق) لإنهاء التهيئة.

استخدام IP ديناميكي (اتصال PPPoE)

١. كرر الخطوات من ١ إلى ٤ في القسم السابق.

٢. حدد **Obtain an IP address automatically** (الحصول على عنوان IP تلقائياً) وانقر فوق **OK** (موافق).

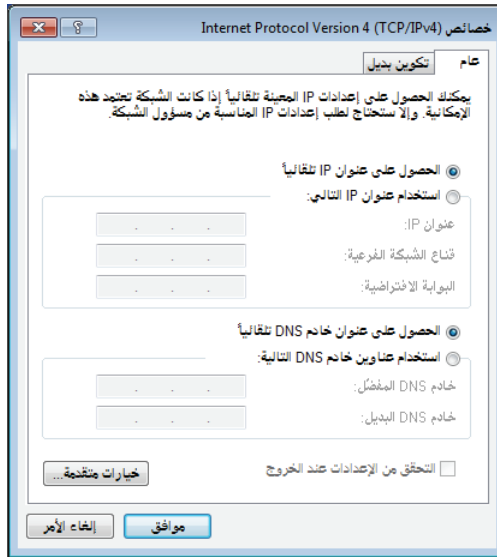

(تابع الخطوات التالية في حالة استخدام PPPoE)

٣. ارجع إلى مركز المشاركة والشبكة ثم انقر فوق إعداد اتصال أو شبكة جديدة.



٤. حدد الاتصال بالإنترنت وانقر فوق التالي.



٥. حدد نطاق عريض (PPPoE) وانقر فوق التالي.



٦. أدخل اسم المستخدم وكلمة المرور واسم الاتصال. انقر فوق اتصال.



٧. انقر فوق إغلاق لإنهاء التهيئة.



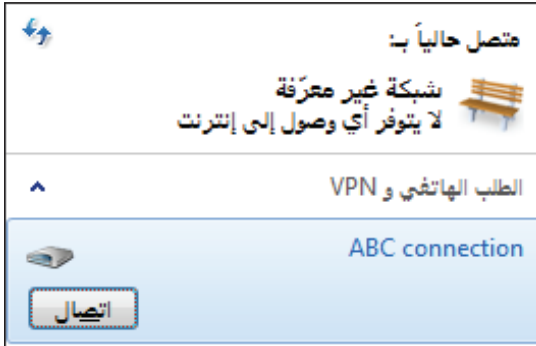

٨. انقر فوق أيقونة الشبكة في شريط المهام وانقر فوق الاتصال الذي قمت بإنشائه.



٩. أدخل اسم المستخدم وكلمة المرور وانقر فوق اتصال للاتصال بالإنترنت.

تهيئة إخراج الصوت

يُدمج All-in-one PC أنواعًا مختلفة من تهيئات الصوت. قم بإعداد الجهاز باستخدام مكبرات الصوت الاستريو أو نظام مكبر الصوت متعدد القنوات.

تهيئات مكبر الصوت

قم بإعداد الجهاز عبر تهيئات مكبر الصوت التالية:

الاسم	نظام مكبر الصوت
ثنائي القنوات (استريو)	مكبر الصوت الأيمن ومكبر الصوت الأيسر.

مقبس الصوت	سماعات الرأس/٢-قناة
	خرج الصوت
	دخل الميكروفون

طقم السماعات الاستريو هو نظام سماعات ثنائي القنوات على الجانبين الأيمن والأيسر. يوجد في مكبر الصوت متعدد القنوات قناة (صوتي محيطي) على الجانبين الأيمن والأيسر من الأمام والخلف.



التوصيل بمكبرات الصوت

راجع الجدول التالي لمعرفة قوابس الصوت في اللوحة الخلفية ووظائفها.
لسماعات الرأس ومكبرات الصوت اللاستريو

القابس الصوتي	الوصف
	يوصل بسماعات الرأس أو مكبرات الصوت الاستريو.

استعادة النظام

استخدام القرص المخفي

يحتوي قرص الاستعادة على صورة من نظام التشغيل وبرامج التشغيل والأدوات المساعدة المثبتة على النظام في المصنع. يوفر قرص الاستعادة حل استعادة شامل يقوم سريعاً باستعادة برنامج النظام إلى حالة التشغيل الأصلية بشرط أن يكون القرص الصلب بحالة جيدة. قبل استخدام قرص الاستعادة، انسخ ملفات البيانات (مثل ملفات PST لتطبيق Outlook) إلى جهاز USB أو إلى محرك بالشبكة ودون أي ملاحظات تهيئة مخصصة (مثل إعدادات الشبكة).

استعادة نظام التشغيل إلى القسم الافتراضي للجهة المصنعة (الاستعادة باستخدام زر F9)

- ١- اضغط على زر [F9] خلال التمهيد.
- ٢- حدد **Windows setup [EMS Enabled]** (اعداد نظام Windows [تمكين EMS]) عندما يظهر هذا العنصر ثم اضغط على [Enter] (إدخال).
- ٣- حدد اللغة ثم انقر فوق **Next (التالي)**.
- ٤- حدد **Recover the OS to the Default Partition** (استعادة نظام التشغيل إلى القسم الافتراضي) ثم انقر فوق **Next (التالي)**.
- ٥- سيتم عرض القسم الافتراضي للجهة المصنعة. انقر فوق **Next (التالي)**.
- ٦- سيتم مسح البيانات الموجودة في القسم الافتراضي. انقر فوق **Recover (استعادة)** لبدء استعادة النظام.

ستفقد كل بياناتك أثناء استعادة النظام. وتأكد من إنشاء نسخة احتياطية من البيانات قبل استعادة النظام.



- ٧- عند اكتمال الاستعادة بنجاح، انقر فوق **Reboot (إعادة التمهيد)** لإعادة تشغيل النظام.

النسخ الاحتياطي لبيانات البيئة الافتراضية للجهة المصنعة إلى محرك USB (النسخ الاحتياطي باستخدام زر F9)

- ١- كرر الخطوات من ١-٣ الواردة في القسم السابق.
- ٢- حدد **Backup the Factory Environment to a USB Drive** (النسخ الاحتياطي لبيئة الجهة المصنعة إلى محرك USB) ثم انقر فوق **Next (التالي)**.
- ٣- قم بتوصيل جهاز تخزين USB إلى جهاز الكمبيوتر الشخصي لبدء النسخ الاحتياطي للبيئة الافتراضية للجهة المصنعة.

ينبغي أن يكون حجم جهاز تخزين USB المتصل أكبر من ٢٠ جيجابايت. يختلف الحجم الفعلي باختلاف طراز الكمبيوتر الشخصي.



- ٤- وفي حالة وجود أكثر من جهاز تخزين USB متصل بالكمبيوتر، حدد الجهاز المطلوب ثم انقر فوق **Next (التالي)**.

يرجى العلم بأنه عند وجود قسم بحجم مناسب في جهاز تخزين USB المحدد (على سبيل المثال، قسم تم استخدامه مسبقاً كقسم للنسخ الاحتياطي)، سيُقوم النظام بعرض هذا القسم تلقائياً ويعيد استخدامه للنسخ الاحتياطي.



- ٥- بناءً على الحالات المختلفة الموضحة في الخطوة السابقة، سيتم مسح البيانات الموجودة على جهاز تخزين USB أو القسم المحدد. انقر فوق **Backup (نسخ احتياطي)** لبدء النسخ الاحتياطي.

يرجى العلم بأنك ستفقد جميع البيانات الموجودة على جهاز تخزين USB أو القسم المحدد؛ لذا ينبغي التأكد من عمل نسخة احتياطية من البيانات المهمة مسبقاً.



- ٦- عند اكتمال النسخ الاحتياطي للبيئة الافتراضية للجهة المصنعة بنجاح، انقر فوق **Reboot (إعادة التمهيد)** لإعادة تشغيل النظام.

استخدام جهاز تخزين USB (الاسترداد باستخدام USB)

عند تلف قسم الاستعادة في نظامك، استخدم جهاز تخزين USB لاسترداد النظام إلى القسم الافتراضي أو استرداد بيانات بيئة الجهة المصنعة إلى القرص الثابت بالكامل.

- ١- قم بتوصيل جهاز تخزين USB الذي تقوم بنسخ بيانات بيئة الجهة المصنعة فيه احتياطيًا.
- ٢- اضغط على <ESC> عند التمهيد وعندئذٍ تظهر شاشة **Please select boot device (يرجى تحديد جهاز التمهيد)**. حدد USB:XXXXXX للتمهيد من جهاز تخزين USB المتصل.
- ٣- حدد اللغة ثم انقر فوق **Next (التالي)**.
- ٤- حدد **Restore (استرداد)** ثم انقر فوق **Next (التالي)**.
- ٥- حدد إحدى المهام ثم انقر فوق **Next (التالي)**. خيارات المهام:
 - **Restore the OS to the Default Partition only (استرداد نظام التشغيل إلى القسم الافتراضي فقط)**
حدد هذا الخيار إذا كنت تريد استعادة نظام التشغيل إلى القسم الافتراضي للجهة المصنعة. يقوم هذا الخيار بحذف كافة البيانات الموجودة على قسم النظام "C" بينما يحتفظ بالقسم "D" دون تغيير.
بعد النقر فوق **Next (التالي)**؛ يتم عرض القسم الافتراضي للجهة المصنعة. انقر فوق **Next (التالي)** مرةً أخرى.
 - **Restore the Whole Hard Disk (استرداد القرص الثابت بالكامل)**
حدد هذا الخيار إذا كنت ترغب في استعادة جهاز All-in-one PC للحالة الافتراضية للجهة المصنعة. هذا الخيار يحذف كافة البيانات الموجودة على القرص الثابت ويقوم بإنشاء قسم جديد للنظام كمحرك "C" وقسم فارغ كمحرك "D" وقسم للاستعادة.
- ٦- يتم مسح البيانات الموجودة في القسم الافتراضي للجهة المصنعة أو في القرص الثابت بالكامل بناءً على الخيار الذي حددته في الخطوة السابقة. انقر فوق **Restore (استرداد)** لبدء المهمة.
- ٧- عند اكتمال الاسترداد بنجاح، انقر فوق **Reboot (إعادة التمهيد)** لإعادة تشغيل النظام.

ASUSTek COMPUTER INC.	جهة التصنيع
No. 150, LI-TE RD., PEITOU, TAIPEI 112, TAIWAN R.O.C	العنوان، المدينة
TAIWAN	البلد
ASUS COMPUTER GmbH	ممثل معتمد في أوروبا
HARKORT STR. 21-23, 40880 RATINGEN	العنوان، المدينة
GERMANY	البلد