

華碩 All-in-one 電腦

使用手冊

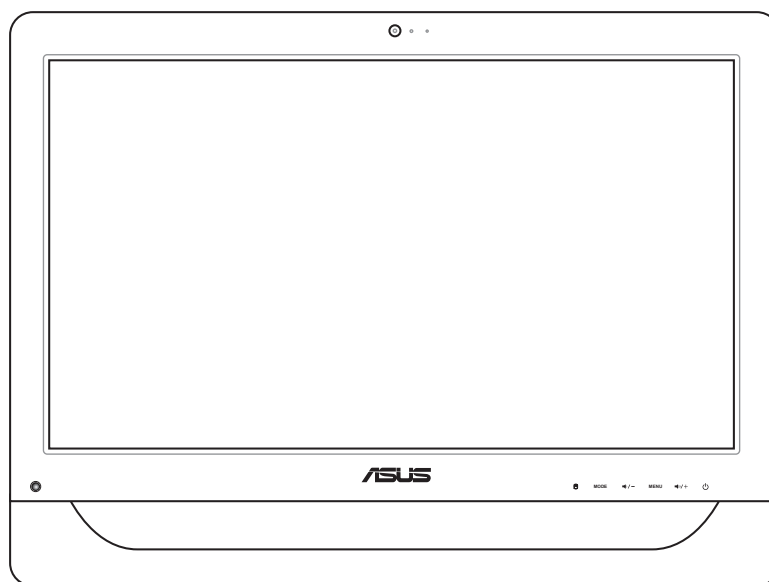

ET2012 系列

T6991

1.00 版

2011 年 12 月發行

版權說明

©ASUSTeK Computer Inc. All rights reserved. 華碩電腦股份有限公司保留所有權利

本使用手冊包括但不限於其所包含的所有資訊皆受到著作權法之保護，未經華碩電腦股份有限公司（以下簡稱「華碩」）許可，不得任意地仿製、拷貝、謄抄、轉譯或為其他利用。

免責聲明

本使用手冊是以「現況」及「以目前明示的條件下」的狀態提供給您。在法律允許的範圍內，華碩就本使用手冊，不提供任何明示或默示的擔保及保證，包括但不限於商業適銷性、特定目的之適用性、未侵害任何他人權利及任何得使用本使用手冊或無法使用本使用手冊的保證，且華碩對因使用本使用手冊而獲取的結果或透過本使用手冊所獲得任何資訊之準確性或可靠性不提供擔保。

台端應自行承擔使用本使用手冊的所有風險。台端明確了解並同意，華碩、華碩之授權人及其各該主管、董事、員工、代理人或關係企業皆無須為您因本使用手冊、或因使用本使用手冊、或因不可歸責於華碩的原因而無法使用本使用手冊或其任何部分而可能產生的衍生、附隨、直接、間接、特別、懲罰或任何其他損失（包括但不限於利益損失、業務中斷、資料遺失或其他金錢損失）負責，不論華碩是否被告知發生上開損失之可能性。

由於部分國家或地區可能不允許責任的全部免除或對前述損失的責任限制，所以前述限制或排除條款可能對您不適用。

台端知悉華碩有權隨時修改本使用手冊。本產品規格或驅動程式一經改變，本使用手冊將會隨之更新。本使用手冊更新的詳細說明請您造訪華碩的客戶服務網 <http://support.asus.com>，或是直接與華碩資訊產品技術支援專線 0800-093-456 聯絡。

於本使用手冊中提及之第三人產品名稱或內容，其所有權及智慧財產權皆為各別產品或內容所有人所有且受現行智慧財產權相關法令及國際條約之保護。

當下列兩種情況發生時，本產品將不再受到華碩之保固及服務：

- （1）本產品曾經過非華碩授權之維修、規格更改、零件替換或其他未經過華碩授權的行為。
- （2）本產品序號模糊不清或喪失。

目錄

目錄	3
注意事項.....	5
不同區域的無線網路運作頻道.....	5
REACH Information.....	5
產品回收與處理.....	6
警語.....	6
UL 安全警語.....	6
符合能源之星 (Energy Star)	7
提示符號.....	7
安全性須知.....	8
建立系統.....	8
使用注意事項.....	8
聲壓.....	9
直流電風扇.....	9
歡迎使用	10
包裝盒內容物.....	10
認識您的 All-in-one PC	11
前視圖.....	11
ET2012EGTS / ET2012EGKS / ET2012IGTS / ET2012IGKS.....	11
ET2012EUTS / ET2012EUKS / ET2012IUTS / ET2012IUUKS / ET2012AGTB / ET2012AUTB / ET2012AGKB / ET2012AUKB	13
後視圖.....	15
ET2012EGTS / ET2012EGKS / ET2012IGTS / ET2012IGKS.....	15
ET2012EUTS / ET2012EUKS / ET2012IUTS / ET2012IUUKS.....	17
ET2012AGTB / ET2012AGKB / ET2012AUTB / ET2012AUKB	19
側視圖.....	21
使用觸控螢幕.....	22
顯示觸控點	22
清潔觸控螢幕.....	23
擺放您的 All-in-one PC	24
放置在桌面上.....	24
吊掛在牆面上.....	25

啟動您的 All-in-one PC	28
連接有線鍵盤與滑鼠.....	28
連接無線鍵盤與滑鼠.....	28
連接電源變壓器與開機.....	29
關機.....	29
調校觸控螢幕.....	30
設定無線網路連線.....	31
設定有線網路連線.....	32
使用固定 IP.....	32
使用動態 IP.....	34
設定喇叭輸出.....	37
喇叭設定.....	37
連接喇叭.....	37
還原您的系統.....	38
使用隱藏磁碟還原系統.....	38
將系統還原至出廠預設的還原磁碟（F9 還原）.....	38
將出廠預設資料備份至 USB 儲存裝置（F9 備份）.....	38
使用 USB 儲存裝置還原系統（USB 還原）.....	39

注意事項

不同區域的無線網路運作頻道

N. America (北美)	2.412-2.462 GHz	Ch01 through CH11
Japan (日本)	2.412-2.484 GHz	Ch01 through Ch14
Europe ETSI (歐洲)	2.412-2.472 GHz	Ch01 through Ch13

鋰電池安全警告

RTC (Real-Time Clock 即時時鐘) 電池如果更換不正確，會有爆炸的危險，請依照製造商說明書使用相同或同款式的電池，並請依製造商指示處理用過的電池。

請勿自行拆裝警告

請勿自行拆裝修理本產品，一經拆裝即喪失保固資格

請勿濺到液體

請勿濺到或靠近液體、雨水或受潮。本產品並非為使用防水或防油材質設計。



WEEE 標誌：這個打叉的垃圾桶標誌表示本產品（電器/電子設備）不應視為一般垃圾丟棄，請依照您所在地區有關廢棄電子產品的處理方式處置。



請勿將內含汞的電池當作一般垃圾丟棄。這個打叉的垃圾桶標誌表示電池不應視為一般垃圾丟棄。



廢電池請回收

請勿將電池當作一般垃圾丟棄。這個標誌表示電池不應視為一般垃圾丟棄。

REACH Information

注意：謹遵守 REACH(Registration, Evaluation, Authorisation, and Restriction of Chemicals) 管理規範，我們會將產品中的化學物質公告在華碩 REACH 網站，詳細請參考 <http://csr.asus.com/english/REACH.htm>。

產品回收與處理

舊電腦、筆記型電腦與其他電子設備，其包含有危險性的化學物質，若當成一般垃圾掩埋時，則有害於環境。經由資源回收的方式，在舊電腦內使用的金屬、塑膠與零組件，都可以打碎並且重新再利用做成新的產品。而且，環境也能被保護，而不被任何不受控制所釋放有害的化學物質所危害。

華碩與資源回收業者以最高標準相互配合，以保護我們的環境，確保工作者的安全，以及遵從全球有關環境保護的法律規定。我們保證以資源回收的方式回收以往生產的舊設備，透過多樣的方式保護環境。

如欲了解更多關於華碩產品資源回收資訊與聯絡方式，請連線上網至 CSR（Corporate Social Responsibility）網頁：<http://csr.asus.com/english/Takeback.htm>。

警語

經型式認證合格之低功率射頻電機，非經許可，公司、商號或使用者均不得擅自變更頻率、加大功率或變更原設計之特性及功能。

低功率射頻電機之使用不得影響飛航安全及干擾合法通信；經發現有干擾現象時，應立即停用，並改善至無干擾時方得繼續使用。

前項合法通信，指依電信法規定作業之無線通信。

低功率射頻電機須忍受合法通信或工業、科學及醫療用電波輻射性電機設備之干擾。

UL 安全警語

為了符合安全需求，All-in-one PC 必須安裝支撐臂，以確保在考量承載 All-in-one PC 時達到安全的穩定性。All-in-one PC 應僅使用通過 UL 所列的壁掛套件、面板與支撐臂（例如：VESA）。

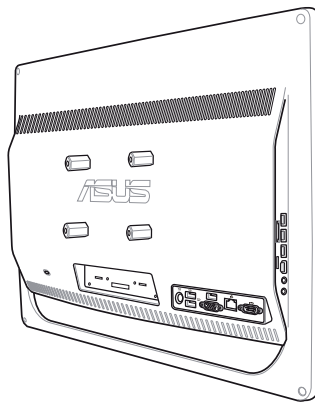

安裝的支撐座應須能夠支撐至少 21 公斤的重量與符合 UL 認證標準。

符合能源之星 (Energy Star)



標示有 ENERGY STAR 標誌的 ASUS 產品，均符合美國環保署所制訂的 ENERGY STAR 規範，而且產品電源管理功能都已經啟用。有關電源管理功能及其潛在效益的詳細資訊，可參考 <http://www.energy.gov/powermanagement>。

美國環保署所制訂的 ENERGY STAR 規範，旨在推廣能源效益產品以減少空氣污染。藉由 ENERGY STAR，使用者每年可節省高達 30% 的電力以及電費，同時減少溫室氣體排放。

能源之星的相關資訊，可參考 <http://www.energystar.gov>。使用者也可以在長時間不用電腦時關閉電源及拔掉插頭，以減少電力消耗。



無作業系統或使用 Linux 系統的產品，不支援 Energy Star (能源之星)。

提示符號

為了能夠確保您正確地完成本產品的設定，請務必注意下面這些會在本手冊出現的標示符號所代表的特殊含意。



警告：提醒您在進行某一項工作時要注意您本身的安全。



重要：此符號表示您必須要遵照手冊所描述之方式完成一項或多項軟硬體的安裝或設定。



祕訣：提供有助於完成某項工作的訣竅。



注意：其他額外的資訊。

在本手冊中所有的產品圖與軟體圖片僅供參考，請依您實際的產品規格與軟體畫面為主。請隨時造訪華碩網站：tw.asus.com 以了解相關更新的資訊。

安全性須知

All-in-one PC ET2012 系列為經過設計與測試以符合最新安全標準的資訊技術設備。然而，為確保您的安全，在使用本產品前，請詳閱以下的安全操作說明。

建立系統

- 在您使用本系統前，請先閱讀並依照使用手冊上的說明操作。
- 請勿將本產品放置在容易受潮或有發熱源（如散熱器附近）的位置。
- 請將本產品放置在平穩的地方。
- 機殼上有開孔之處請保持通風，請不要阻擋或遮蓋這些開孔，以確保在本系統周圍的空間距離能保持通風。也請不要拿任何物件塞入這些通風孔。
- 本產品的建議操作環境之溫度為介於 0°C 至 40°C 之間。
- 若您使用電源延長線，請確認安裝在延長線上所有裝置的總使用安培數不會超過其額定功率。

使用注意事項

- 請不要在電源線上走動，或將任何東西壓在電源線上。
- 請不要讓水或任何液體濺到本產品。
- 當系統關機後，仍有極小的電流通過，若要清理系統，請記得先將所有電源、數據機與網路線從插座上拔除。
- 為了讓螢幕保持較佳的觸控感應能力，每隔一段時間需要進行清潔的動作，隨時保持螢幕的清潔，以避免外來或過度的灰塵堆積。請依照以下的方式清潔螢幕：
 - 關閉系統並將連接在牆面插座上的電源變壓器拔除。
 - 噴上一點點家用玻璃清潔劑在本產品提供的擦拭布上後，輕輕地擦拭螢幕表面。
 - 請勿直接將清潔劑噴在螢幕上面。
 - 請勿使用有侵蝕作用的清潔劑或粗糙的布來清理螢幕。
- 若您使用本產品遇到以下技術上的問題時，請先將電源線拔除，並與合格的技術服務人員或您購買產品的經銷商聯絡。
 - 電源線或插頭損壞。
 - 液體濺入主機中。
 - 您已依照操作指示操作，但系統卻未能正常運作。
 - 主機摔落或內部有損傷。
 - 系統效能有變更。

聲壓

警告：從耳機或頭戴式耳機上輸出過量的音量可能會導致聽力受損或喪失。請注意盡量不要將音量控制與平衡器調整在中間值以上，如此可能會導致耳機或頭戴式耳機的聲壓輸出增大，而造成聽力有所影響。



直流電風扇

警告：請注意直流電風扇（DC fan）為轉動的零件，並可能造成傷害。請將您的身體與轉動的扇葉保持安全距離。

歡迎使用

感謝您購買華碩 All-in-one PC ET2012 系列產品！在您拿到本產品包裝盒之後，請先檢查下面所列出的各項配備是否齊全。若任何一項配件有損壞或短缺，請儘速與您的經銷商連絡。

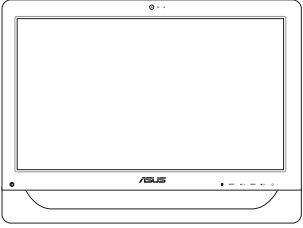
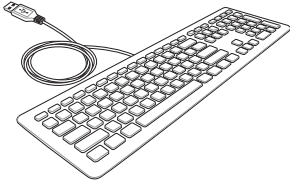
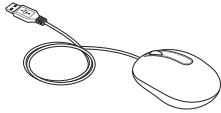
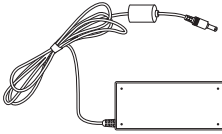
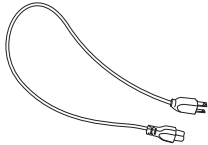
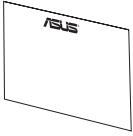
包裝盒內容物

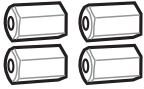
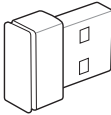
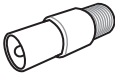
		
All-in-one PC ET2012 系列主機	鍵盤 (選購)	滑鼠 (選購)
		
電源變壓器	電源線	保固卡
		
	壁掛螺絲 (選購)	USB 介面 KBM 接收器 (選購)
		<p>注意：</p> <ol style="list-style-type: none"> 1. 鍵盤、滑鼠與電源變壓器等圖示僅供參考，實際的產品樣式會因您所在地區而可能有不同的搭配。 2. 鍵盤和滑鼠可使用有線或無線。
遙控器 (選購)	電視訊號連接頭 (選購)	

認識您的 All-in-one PC

前視圖

請參考下圖，認識系統前方面板中各元件的功能與說明。前視圖會因機種的不同而有所差異，請依您實際購買的為準。

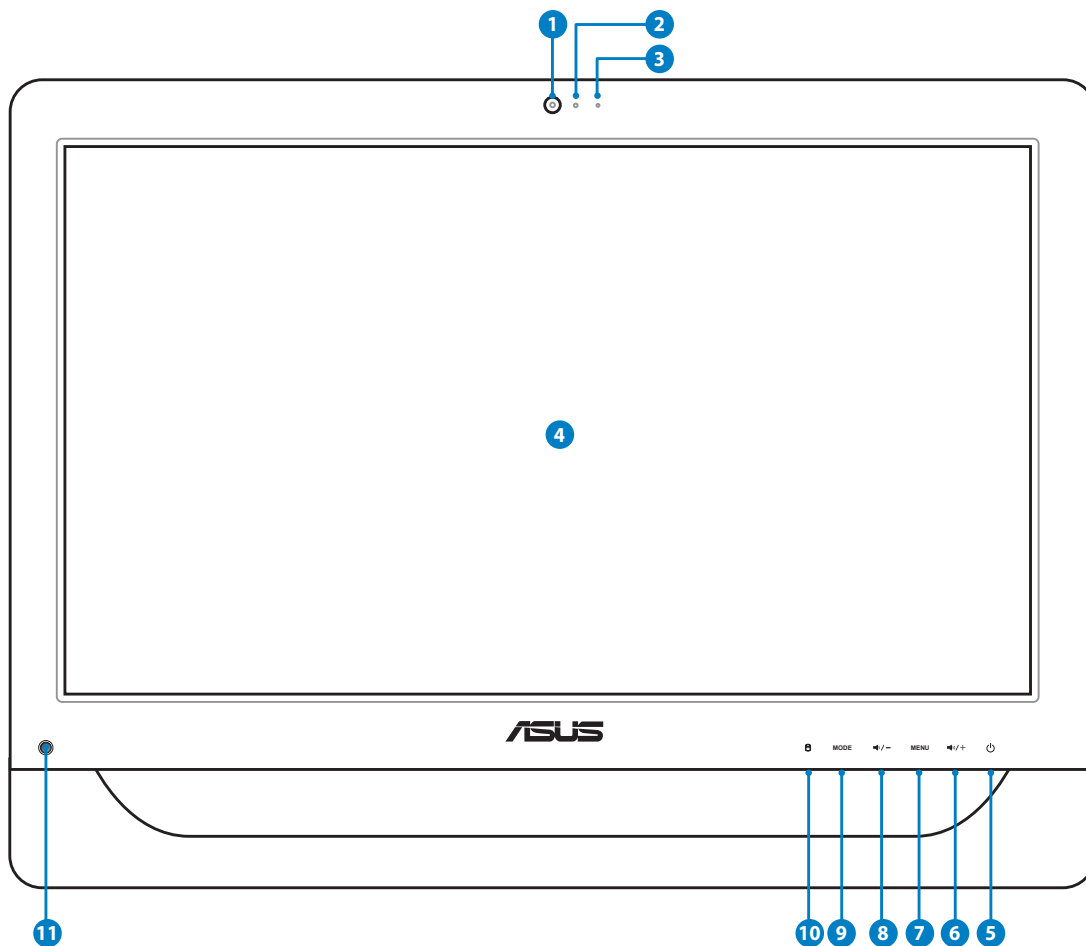

ET2012EGTS / ET2012EGKS / ET2012IGTS / ET2012IGKS

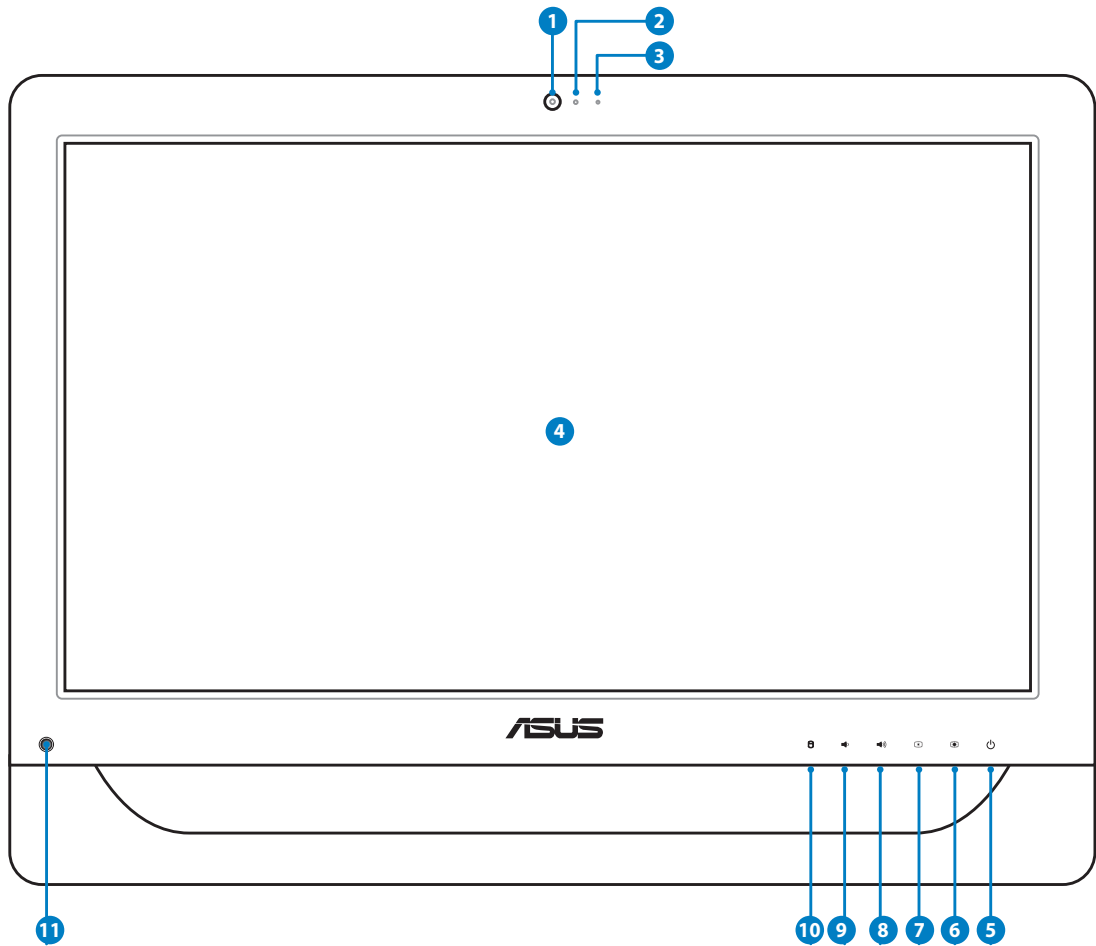

- 1 網路攝影機**
內建的網路攝影機可以讓您搭配麥克風使用視訊連線。
- 2 網路攝影機指示燈**
當內建的網路攝影機啟動時會亮燈顯示。
- 3  數位麥克風（內建）**
內建的數位麥克風可以讓您搭配網路攝影機使用視訊連線傳輸聲音、或語音解說、錄音與搭配多媒體應用程式時使用。
- 4 液晶螢幕（觸控功能為選配）**
內建的 20 吋液晶顯示器，提供最理想的顯示解析度為 1600 x 900，提供觸控功能可以讓您透過指尖操作享受數位生活。
- 5  電源開關**
提供您開啟或關閉系統。
- 6  音量增加鍵**
當將 All-in-one PC 當作標準桌上型液晶顯示器使用時，輕觸此鍵則可以增加喇叭的音量。
- 7 MENU（選單）鍵**
按下此鍵可顯示選單。當顯示 OSD 選單時，輕觸此鍵可以進入/選擇各項功能。
- 8  音量降低鍵**
當將 All-in-one PC 當作標準桌上型液晶顯示器使用時，輕觸此鍵則可以降低喇叭的音量。
- 9 MODE 鍵**
按下此鍵可切換顯示訊號來源。當切換至 HDMI 輸入埠，All-in-one PC 可以當成標準桌上型液晶顯示器顯示。
- 10  硬碟指示燈**
當亮燈時表示硬碟正在動作。
- 11 紅外線接收器（紅外線接收器為選配）**
紅外線接收器（IR Receiver）可以接收紅外線（IR）訊號的遠端控制。

ET2012EUTS / ET2012EUKS / ET2012IUTS / ET2012IUKS / ET2012AGTB /
ET2012AUTB / ET2012AGKB / ET2012AUKB





- 1 網路攝影機**
內建的網路攝影機可以讓您搭配麥克風使用視訊連線。
- 2 網路攝影機指示燈**
當內建的網路攝影機啟動時會亮燈顯示。
- 3  數位麥克風（內建）**
內建的數位麥克風可以讓您搭配網路攝影機使用視訊連線傳輸聲音、或語音解說、錄音與搭配多媒體應用程式時使用。
- 4 液晶螢幕（觸控功能為選配）**
內建的 20 吋液晶顯示器，提供最理想的顯示解析度為 1600 × 900，提供觸控功能可以讓您透過指尖操作享受數位生活。
- 5  電源開關**
提供您開啟或關閉系統。
- 6 亮度增加鍵**
按下此鍵可增加顯示器的亮度。
- 7 亮度降低鍵**
按下此鍵可降低顯示器的亮度。
- 8 音量增加鍵**
按下此鍵可增加喇叭的音量。
- 9 音量降低鍵**
按下此鍵可降低喇叭的音量。
- 10  硬碟指示燈**
當亮燈時表示硬碟正在動作。
- 11 紅外線接收器（紅外線接收器為選配）**
紅外線接收器（IR Receiver）可以接收紅外線（IR）訊號的遠端控制。

後視圖

請參考下圖，認識系統後側面板中各元件的功能與說明。

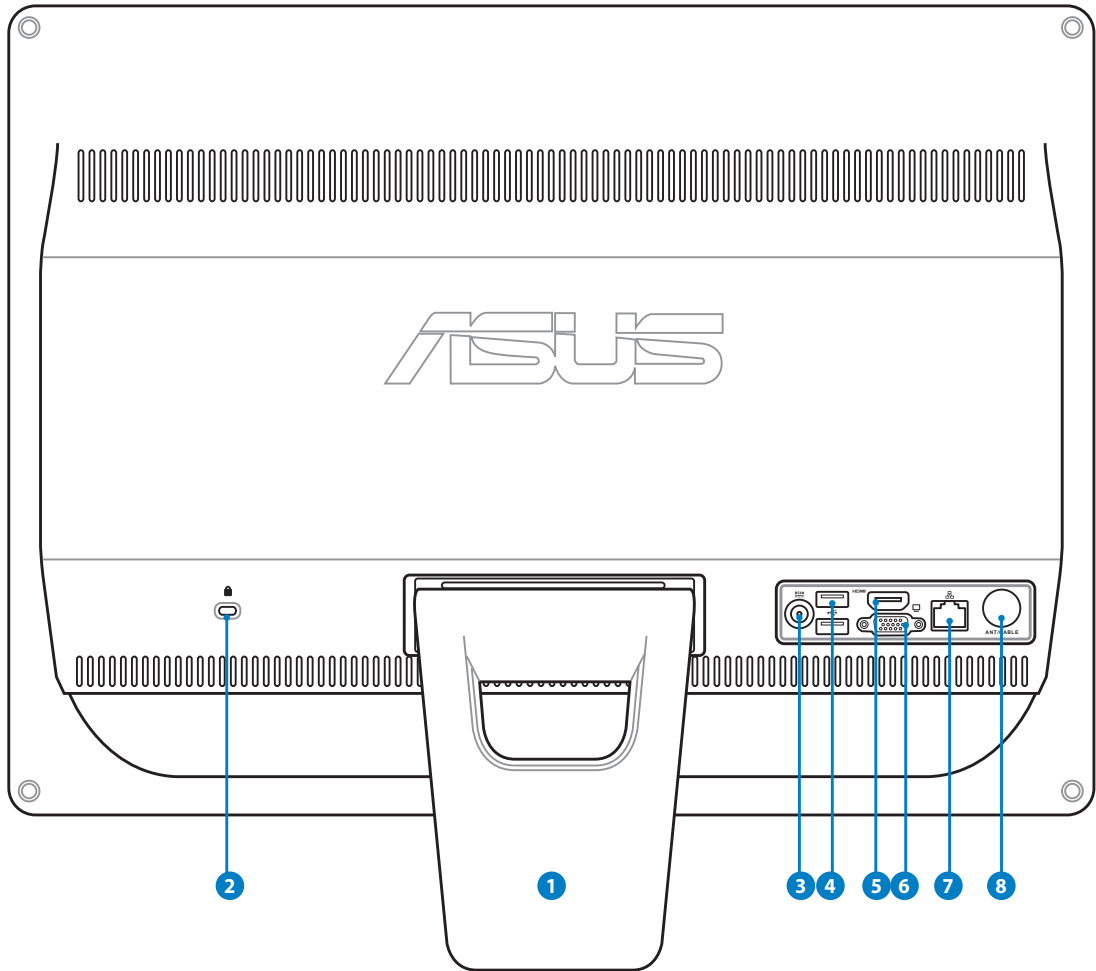
ET2012EGTS / ET2012EGKS / ET2012IGTS / ET2012IGKS



- 1 支撐架
讓系統直立放置的支撐架。
- 2  Kensington® 標準防盜鎖孔

Kensington® 防盜鎖孔可以搭配使用 Kensington® 標準的纜線以提供本裝置安全固定。此安全防護產品包括金屬的纜線與鎖頭，可將電腦主機安穩地鎖定在操作環境的位子上。

3 電源輸入接頭 (DC 19V)

電源變壓器可以將 AC 電源轉換為 DC 電源，轉換的電源透過電源輸入接頭提供電力給您的電腦，為了避免損害電腦，請使用電源變壓器。



當電源正在使用中，電源變壓器的溫度可能會上升變熱，請勿將電源變壓器覆蓋或靠近您的身體。

4 USB 連接埠

此通用序列匯流排 (USB 埠) 提供具備 USB 連接如鍵盤、滑鼠、數位相機與外接硬碟裝置使用。

5 HDMI 輸入埠 (HDMI 輸入埠為選配)

HDMI (高畫質多媒體介面) 為一個非壓縮採全數位音效/影像介面，可以與任何的影音裝置來源連接，如：數位機上盒、DVD 播放機。

6 顯示 (螢幕) 輸出埠

這組 15-pin D-Sub 螢幕連接埠支援標準 VGA 格式裝置，如顯示器或投影器，以提供外接更大的顯示裝置輸出。

7 網路連接埠

這個 RJ-45 網路埠支援標準乙太網路線連接至區域網路。

8 天線連接埠 (天線連接埠為選配)

本組通用天線連接埠，為提供 TV (電視) 或 FM (調頻) 廣播。本天線可以接收數位電視或 FM 廣播訊號，連接付費的第四台纜線服務，則能接收數位電視、類比電視或 FM 廣播訊號。**注意：搭配本產品所提供的連接器以供同軸電纜連接。如選購未支援電視或廣播功能之機種，則無此天線連接埠。**

ET2012EUTS / ET2012EUKS / ET2012IUTS / ET2012IUKS

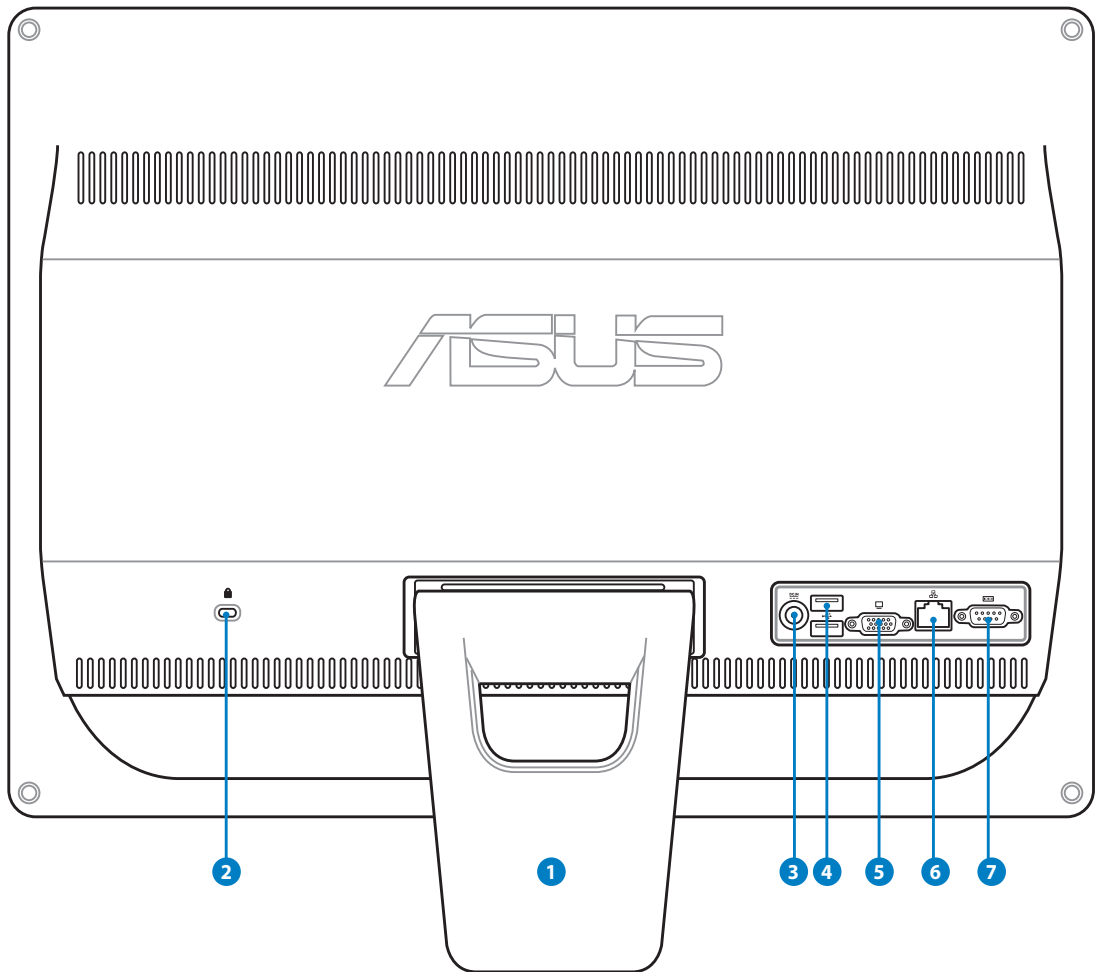

- 1** 支撐架
讓系統直立放置的支撐架。
- 2**  Kensington® 標準防盜鎖孔

Kensington® 防盜鎖孔可以搭配使用 Kensington® 標準的纜線以提供本裝置安全固定。此安全防護產品包括金屬的纜線與鎖頭，可將電腦主機安穩地鎖定在操作環境的位子上。

3 電源輸入接頭 (DC 19V)

電源變壓器可以將 AC 電源轉換為 DC 電源，轉換的電源透過電源輸入接頭提供電力給您的電腦，為了避免損害電腦，請使用電源變壓器。



當電源正在使用中，電源變壓器的溫度可能會上升變熱，請勿將電源變壓器覆蓋或靠近您的身體。

4 USB 連接埠

此通用序列匯流排 (USB 埠) 提供具備 USB 連接如鍵盤、滑鼠、數位相機與外接硬碟裝置使用。

5 顯示 (螢幕) 輸出埠

這組 15-pin D-Sub 螢幕連接埠支援標準 VGA 格式裝置，如顯示器或投影器，以提供外接更大的顯示裝置輸出。

6 網路連接埠

這個 RJ-45 網路埠支援標準乙太網路線連接至區域網路。

7 序列埠 (選配)

這組 9-pin 序列埠 (COM1) 提供連接序列裝置。

ET2012AGTB / ET2012AGKB / ET2012AUTB / ET2012AUKB

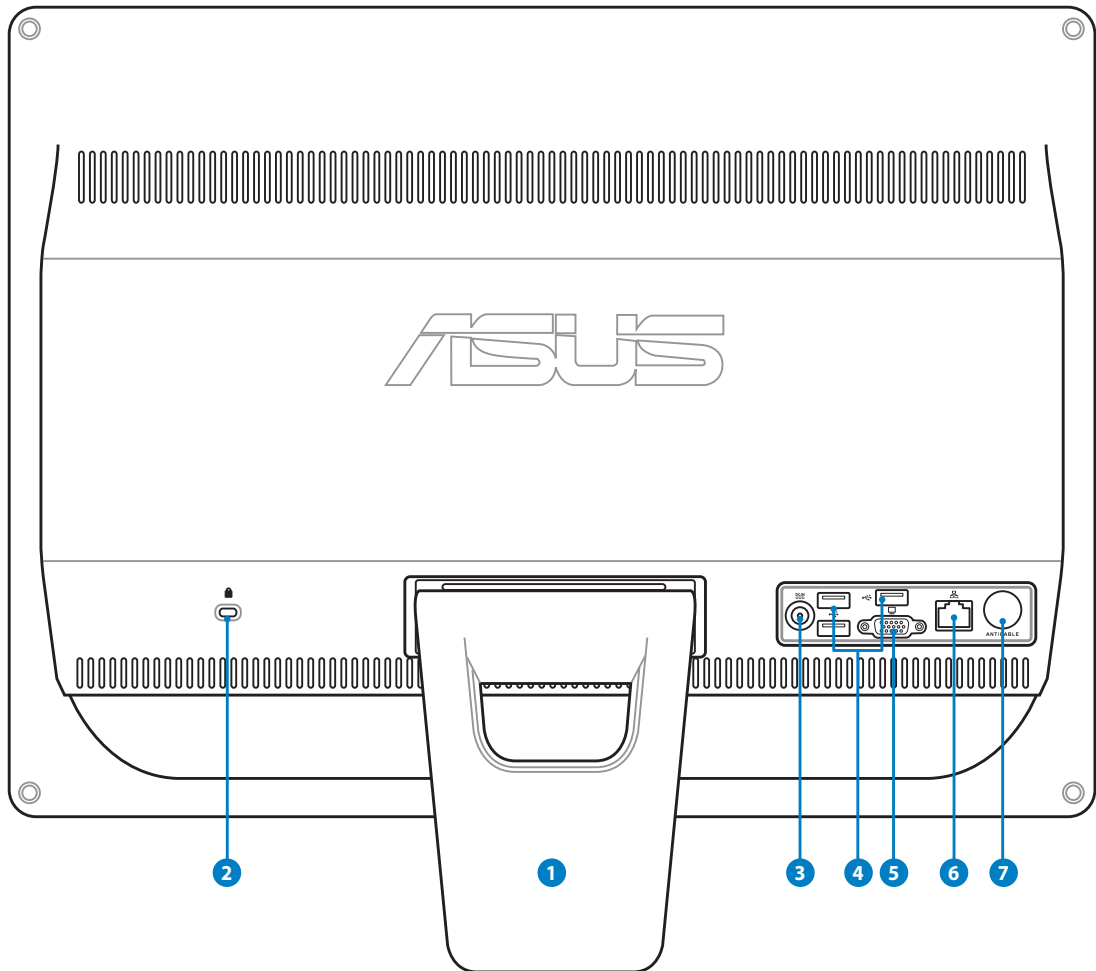

- 1 支撐架
讓系統直立放置的支撐架。
- 2  Kensington® 標準防盜鎖孔

Kensington® 防盜鎖孔可以搭配使用 Kensington® 標準的纜線以提供本裝置安全固定。此安全防護產品包括金屬的纜線與鎖頭，可將電腦主機安穩地鎖定在操作環境的位子上。

3 電源輸入接頭 (DC 19V)

電源變壓器可以將 AC 電源轉換為 DC 電源，轉換的電源透過電源輸入接頭提供電力給您的電腦，為了避免損害電腦，請使用電源變壓器。



當電源正在使用中，電源變壓器的溫度可能會上升變熱，請勿將電源變壓器覆蓋或靠近您的身體。

4 USB 連接埠

此通用序列匯流排 (USB 埠) 提供具備 USB 連接如鍵盤、滑鼠、數位相機與外接硬碟裝置使用。

5 顯示 (螢幕) 輸出埠

這組 15-pin D-Sub 螢幕連接埠支援標準 VGA 格式裝置，如顯示器或投影器，以提供外接更大的顯示裝置輸出。

6 網路連接埠

這個 RJ-45 網路埠支援標準乙太網路線連接至區域網路。

7 天線連接埠 (天線連接埠為選配)

本組通用天線連接埠，為提供 TV (電視) 或 FM (調頻) 廣播。本天線可以接收數位電視或 FM 廣播訊號，連接付費的第四台纜線服務，則能接收數位電視、類比電視或 FM 廣播訊號。**注意：搭配本產品所提供的連接器以供同軸電纜連接。如選購未支援電視或廣播功能之機種，則無此天線連接埠。**

側視圖

請參考右圖，認識系統側面板上各元件的功能與說明。

1 讀卡機

通常為了讀取記憶卡檔案都需要額外添購外接式讀卡機。而 All-in-one PC 內建讀卡機，支援讀取如安插在數位相機、MP3 隨身聽、行動電話與 PDA 上的 MMC/SD/SDHC 記憶卡。



可選擇搭配或不搭配讀卡機。若選擇為不搭配讀卡機，則不會提供讀卡機槽。

2 USB 2.0 連接埠 / USB 3.0 連接埠

此通用序列匯流排（USB 埠）為提供具備 USB 的硬體裝置使用，如鍵盤、滑鼠、數位相機與外接硬碟等。



最上方的 USB 埠為 USB 2.0 連接埠，第二個與第三個 USB 埠則可以選配為 USB 2.0 或 USB 3.0。

3 HDMI 輸出埠

HDMI（高畫質多媒體介面）為一個非壓縮採全數位音效/影像介面，可以與任何的影音裝置來源連接，如：數位機上盒、DVD 播放機。

4 麥克風接頭

麥克風接頭設計用來連接麥克風以作為視訊會議、講話或簡單的錄音等用途。

5 耳機 / 音效輸出連接埠

這個立體聲耳機連接埠（3.5mm）提供電腦音效輸出至擴大機喇叭或耳機。當您連接喇叭或耳機輸出時，內建的喇叭則會自動關閉輸出。

6 光碟機

內建的光碟機可支援標準 CD 與/或數位影音 DVD，且也有可能具備寫（R）或覆寫（RW）的功能。關於這部份，請參考市場行銷規格中，有關各機型所支援的光碟機類型說明。

7 B-CAS 讀卡機

ET2012EGTS / ET2012EGKS 可選配 B-CAS 讀卡機。若不選配則無此插槽。其他 ET2012 系列皆不可選配此插槽。

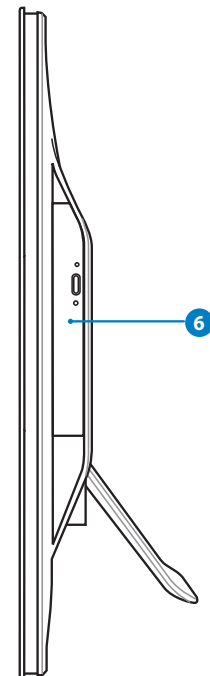
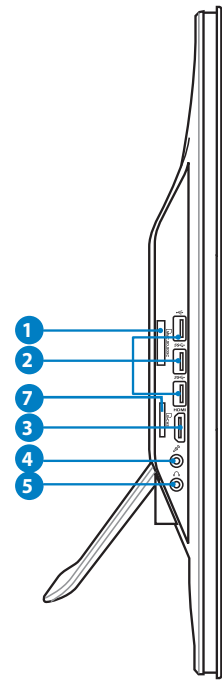

使用觸控螢幕

All-in-one PC 可以讓您透過指尖享受自由操控的數位生活，利用簡單的指尖觸控或使用觸控筆，就可以讓 All-in-one PC 在您的操控下運作。觸控的方式有如移動滑鼠游標般的簡單：

- 輕觸 = 如同滑鼠左鍵
- 輕觸並按住 = 如同滑鼠右鍵

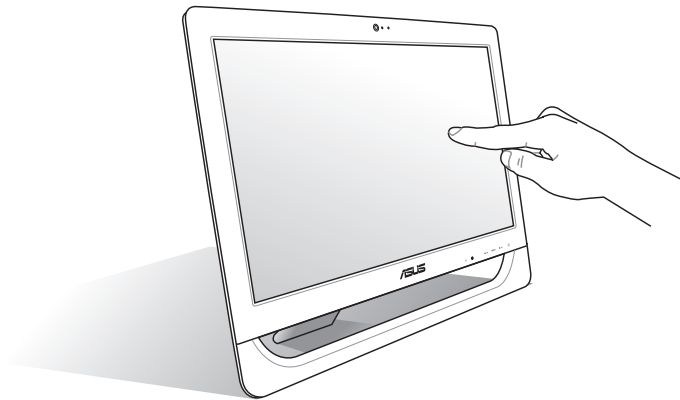

觸控功能為選配。

顯示觸控點

觸控點、虛擬滑鼠能夠協助您在觸控螢幕的使用上更加便利。請依照以下的方式顯示觸控點：

1. 從 Windows® 系統桌面上，點選 **開始 > 控制台**，並點選 **檢視裝置和印表機**。



2. 點選 **變更觸控輸入設定**。

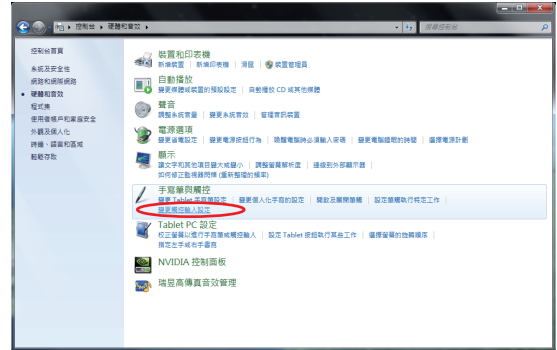

3. 點選 **觸控** 選單頁後，勾選下方觸控指標中的 **當我與螢幕上的項目互動時顯示觸控指標(H)** 後，點選 **確定** 完成設定。
4. 當您觸碰螢幕進行觸控操作時，您將會在螢幕上看到**虛擬滑鼠圖示**。

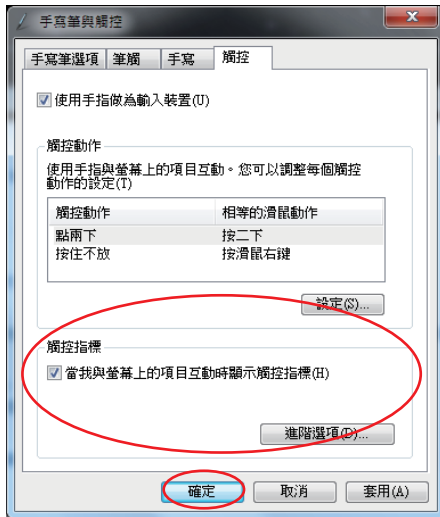

清潔觸控螢幕

為了讓螢幕保持較佳的觸感應能力，每隔一段時間需要進行清潔的動作，隨時保持螢幕的清潔，以避免外來或過度的灰塵堆積。請依照以下的方式清潔螢幕：

- 關閉系統並將連接在牆面插座上的電源變壓器拔除。
- 噴上一點點家用玻璃清潔劑在本產品提供的擦拭布上後，輕輕地擦拭螢幕表面輕輕地擦拭螢幕表面與螢幕面板四周邊緣內的邊框。
- 請勿直接將清潔劑噴在螢幕上面。
- 請勿使用有侵蝕作用的清潔劑或粗糙的布來清理螢幕。

擺放您的 All-in-one PC

放置在桌面上

為了確保您的 All-in-one PC 能夠安穩地放置在平坦的桌面上，請將螢幕後方的支撐腳架拉開至定位。然後，讓顯示的面板傾斜角度維持在與桌面垂直的 12 度至 27 度之間。

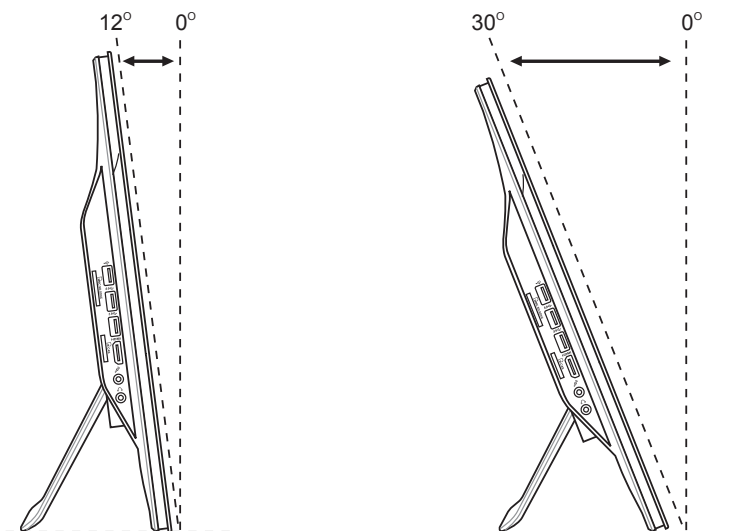

吊掛在牆面上

若您要將 All-in-one PC 吊掛於牆面上，您需要選配壁掛螺絲與壁掛套件（襯墊與支架；VESA100，100mm x 100mm），並依照以下的方式安裝。

1. 請將 All-in-one PC 面板朝下平放於平坦的地方，如桌面上，然後移除支撐腳架上的二顆螺絲，並請保存此二顆螺絲以便往後若要安裝回支撐架時使用。

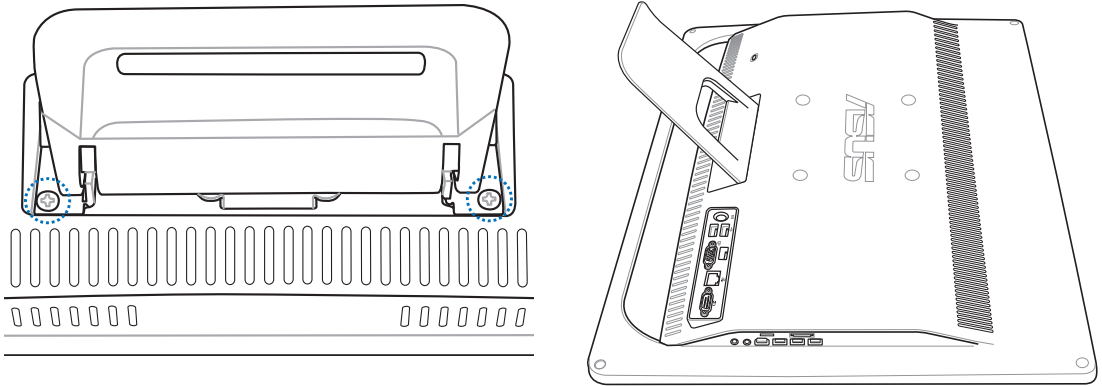

2. 移除支撐腳架，如下圖所示，用手握住支撐腳架並向下壓（1），然後向前推將支撐腳架鬆脫後（2）再向上取出（3），並置於一旁。

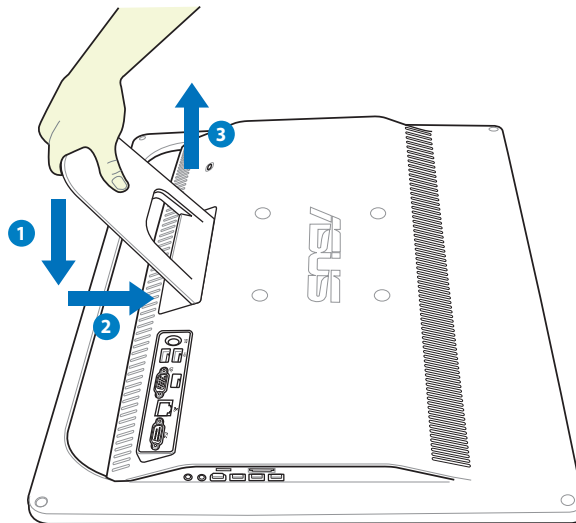

3. 取下背板上四個螺絲安裝孔位上面的塑膠保護蓋。

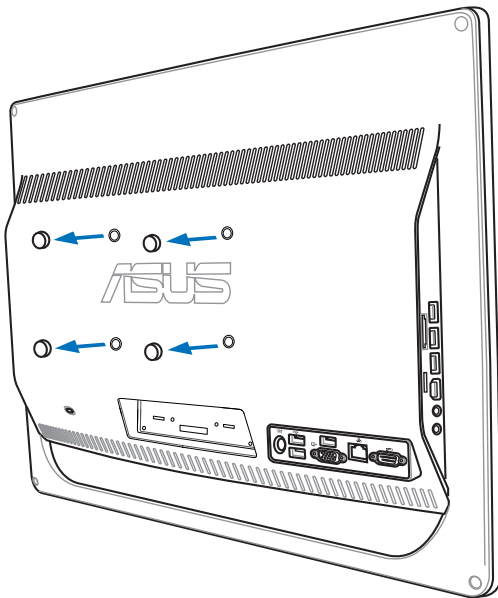

4. 在這四個安裝孔上面鎖上四個壁掛螺絲。

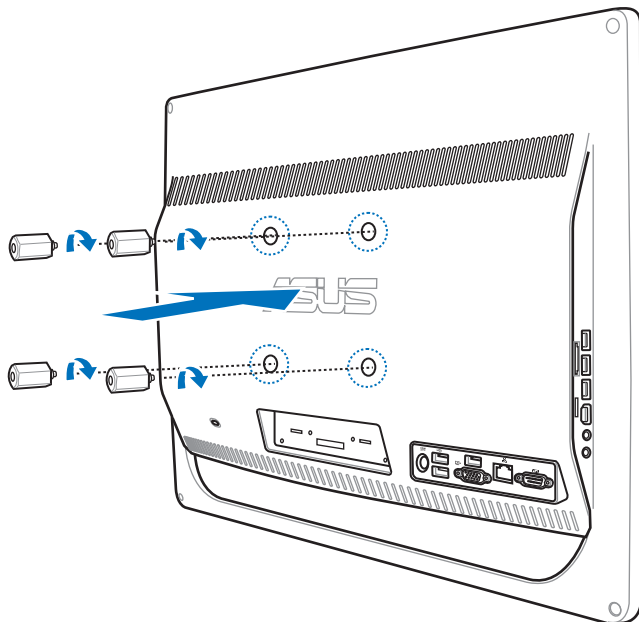

5. 將 All-in-one PC 配合鎖上的壁掛螺絲裝入已經裝好壁掛套件（面板與支撐架）的堅固牆面上，請按照您所使用的壁掛套件所附的使用手冊說明操作。

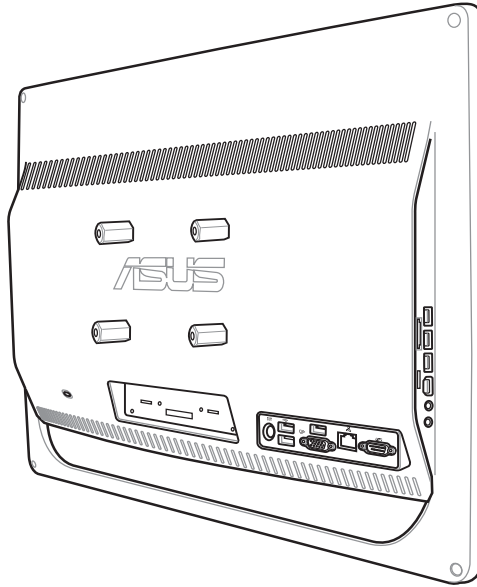

- 壁掛螺絲為選購配件。
- 壁掛式安裝套件應符合 VESA 100 標準，可另行購買。
- 為了確保安全，在將 All-in-one PC 安裝至牆面上之前，請務必詳細閱讀壁掛套件安裝說明書。

啟動您的 All-in-one PC

連接有線鍵盤與滑鼠

將 USB 鍵盤與滑鼠上的連接線連接至電腦後側面板上的 USB 連接埠 (1)，若 USB 鍵盤和滑鼠連接線不夠長，您也可以連接至電腦側邊的 USB 連接埠 (2)。

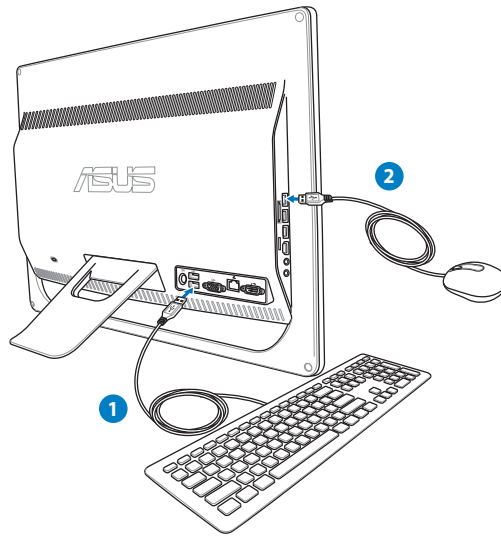

連接無線鍵盤與滑鼠

1. 將電池裝入無線鍵盤與滑鼠中。
2. 將無線鍵盤/滑鼠的接收器連接至 All-in-one PC 的 USB 埠。
3. 然後開始使用無線鍵盤與滑鼠。

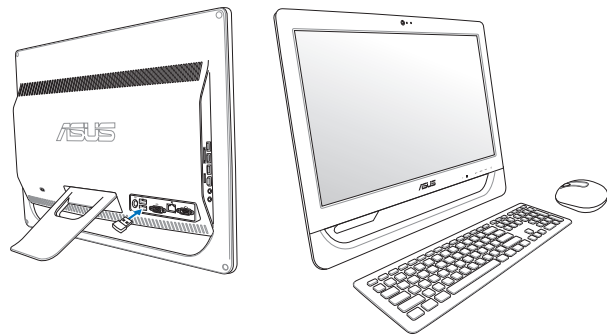

以上的安裝圖示僅供參考，請依照您實際使用的鍵盤與滑鼠（有線或無線）的狀態與規格操作。

連接電源變壓器與開機

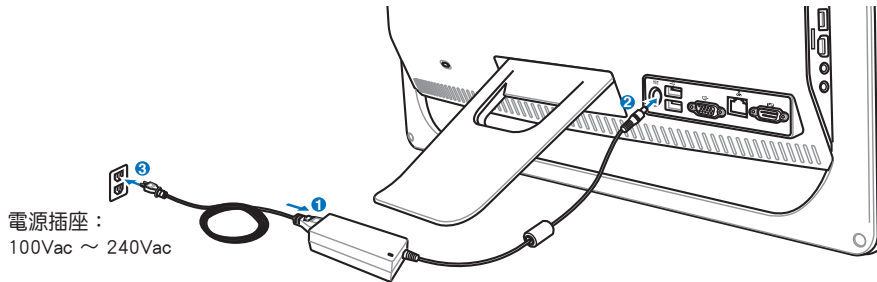

將電源變壓器連接至後側面板上的 DC IN 插孔 (1 2 3)，然後按下前面板右下角的電源開關 (4) 以進行開機。



警告！請勿在 AC 電源變壓器接至系統上的 DC 插孔之前，先將電源線連接至 AC 插座，這麼做可能會導致 AC-DC 變壓器的損壞。



關機

- 在 Windows 作業系統環境中，按前面板邊緣下方的電源開關 ，可以讓系統直接進入 suspend (暫停) 模式。若要恢復回到作業系統中，請再按一次電源開關，或者按一下滑鼠鍵、觸摸一下螢幕，或按下鍵盤上的任一鍵。
- 要完成系統關機的動作，請依照一般正常 Windows 作業系統的關機步驟來關機，或是按住電源開關  超過五秒鐘則會進行關機。

調校觸控螢幕

All-in-one PC 提供以下的軟體設定程式，讓您校正觸控螢幕的精準度，而安裝在您 All-in-one PC 裡的軟體工具程式，會因所在地區而有所不同。



觸控功能為選配。

1. 從 Windows® 系統桌面，用滑鼠左鍵點選左下角 **開始 > 控制台 > 硬體和音效 > Tablet PC 設定** > 選然後選擇 **手寫筆和觸控輸入的螢幕**。



2. 從 **顯示器** 標籤頁中，選擇 **校正**。

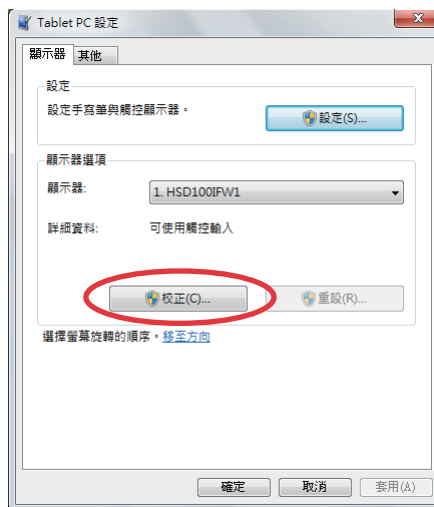

2. 若要提供校正範例，請在每次螢幕上出現交叉線時點選它，依序點選完螢幕上顯示的每個點之後，螢幕將會自動進行調整。



在調整的過程中，使用右鍵按一下螢幕上的任何位置，即可返回到上一次的校正點。按 **ESC** 按鈕即可關閉工具。在您完成校正程序前，不要變更您的螢幕方向。

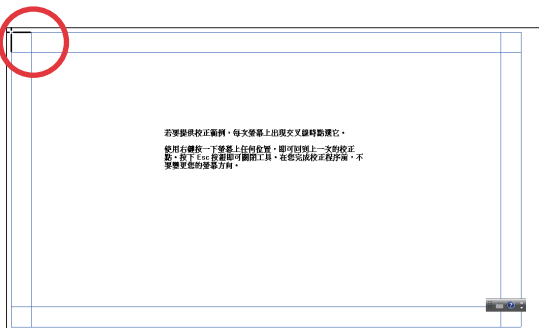

設定無線網路連線

1. 從 Windows® 作業系統桌面右下角，用滑鼠左鍵點選橘色星號  圖示。
2. 從無線網路的清單中，點選您欲連線的網路名稱後，再點選 **連線**。



若您搜尋不到想連線的無線網路基地台 (AP)，請點選圖示中右上角的 **重新更新**  再重新搜尋基地台。



若您選擇啟用安全性的無線網路項目，則需要輸入連線該裝置的網路安全性金鑰或複雜密碼。

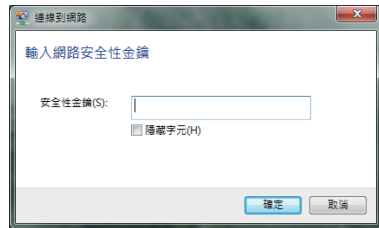

3. 當顯示確認建立連線後，請點選 **關閉**。
4. 您就可以在右下角的工具列上看到顯示  的連線圖示。

設定有線網路連線

使用固定 IP

1. 點選 Windows 作業系統桌面右下角的黃色三角形警示圖 ，用滑鼠左鍵點選網路連線 小圖示後，選擇 開啟網路和共用中心。



請確認您已經將網路線連接至 All-in-one PC。

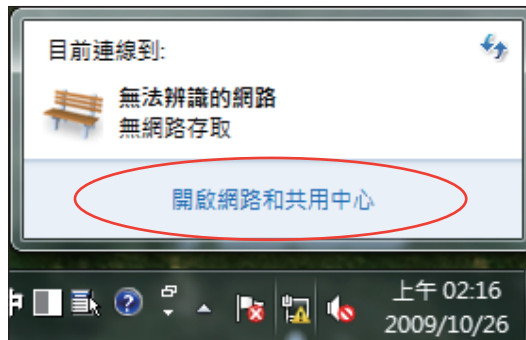

2. 點選畫面左欄列表內的變更介面卡設定。

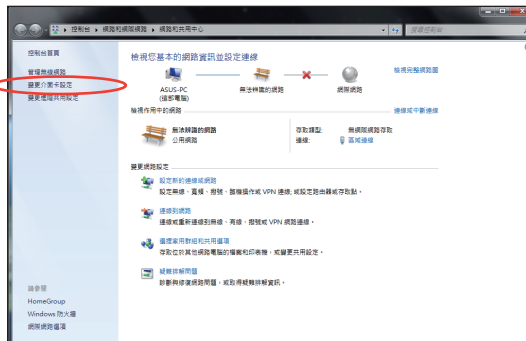

3. 用滑鼠右鍵點選 區域連線 之後，再選擇 內容。

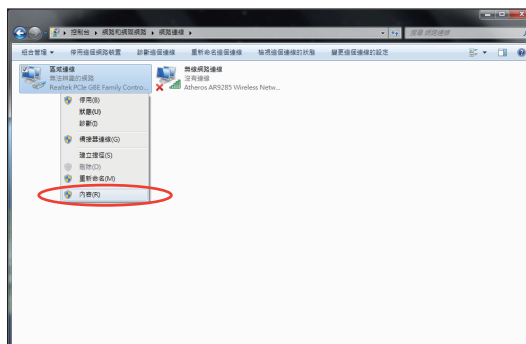

- 選擇 網際網路通訊協定第 4 版 (TCP/IPv4) 後，點選 內容。

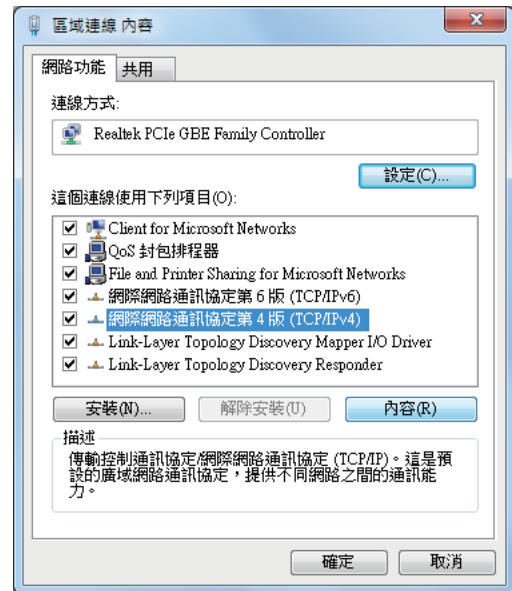

- 選擇 使用下列的 IP 位址。
- 再輸入 IP 位址、子網路遮罩 與 預設閘道。
- 若有需要，再輸入 慣用 DNS 伺服器 位址。
- 當您輸入所有需要的數值後，點選 確定 完成建立。

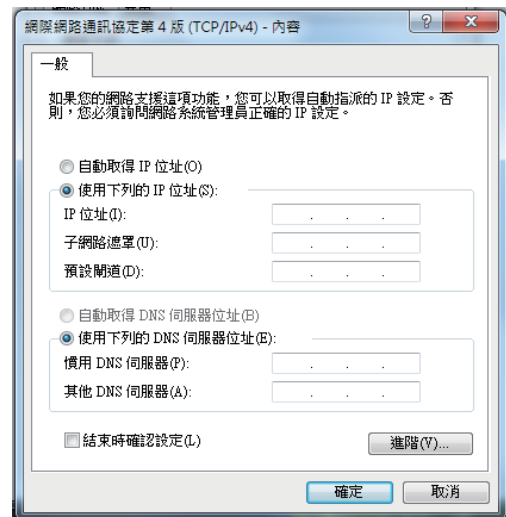

使用動態 IP

1. 請先依固定 IP 的設定步驟 1~4 設定。
2. 選擇 **自動取得 IP 位址** 後點選 **確定**。

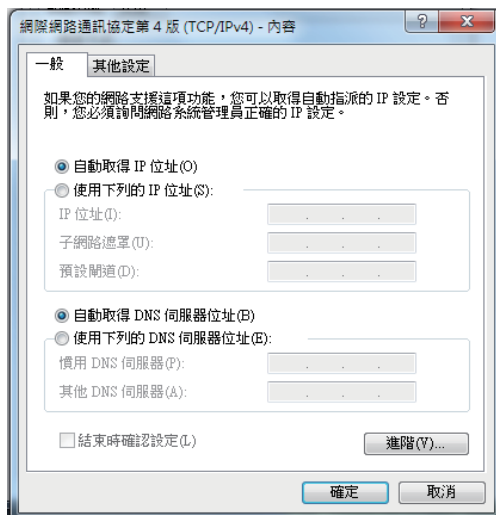

(若使用 PPPoE 連線，請繼續以下步驟)

3. 從 Windows 作業系統桌面右下角，用滑鼠左鍵點選 **網路和共用中心** 小圖示後，再選擇 **設定新的連線或網路**。

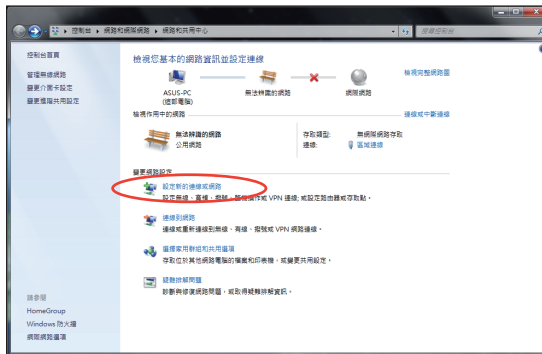

4. 點選 **連線到網際網路** 後按 **下一步**。



5. 點選 **寬頻 (PPPoE) (R)** 後，會直接顯示下一個步驟的畫面。



6. 輸入網際網路服務供應商 (ISP) 提供連線用的使用者名稱與密碼，及建立一個 **連線名稱** 後，點選 **連線** 進入連線畫面。

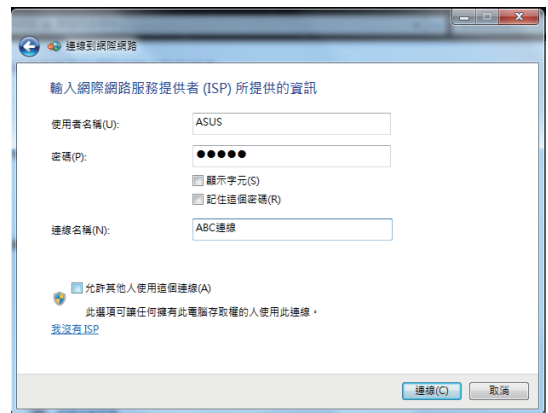

7. 當您完成設定且進入連線畫面時，若不想連線請選擇 **跳出**，然後請點選 **關閉** 離開設定畫面。



8. 點選 Windows 作業系統桌面右下角的區域網路圖示，並選擇剛剛您所完成建立的連線，點選 **連線**。



9. 輸入 **使用者名稱** 與 **密碼** 後，點選 **連線**，連線至網際網路。



設定喇叭輸出

All-in-one PC 支援數個不同的音效設定，您可以使用立體聲喇叭或多聲道喇叭系統來建立音效輸出。

喇叭設定

請依照以下步驟來設定您的喇叭：

名稱	音效系統
2 聲道 (立體聲)	左聲道喇叭、右聲道喇叭

音效連接埠	耳機 / 二聲道喇叭輸出
	聲音輸出端
	麥克風輸入端



立體聲音效設置包含一組左、右雙聲道喇叭。多聲道音效設置包含一組左前置、一組右前置聲道喇叭、一組左後置、一組右後置聲道喇叭，可能還包括一組重低音喇叭與一組中置聲道喇叭。

連接喇叭

請參考下表後側面板音效接頭的安裝與功能說明。

立體聲喇叭或耳機

連接埠	說明
	可用來連接立體聲喇叭或耳機。

還原您的系統

使用隱藏磁碟還原系統

將系統還原至出廠預設的還原磁碟（F9 還原）

1. 當開機時，立即按下 <F9> 鍵。
2. 請選擇 **Windows setup [EMS Enabled]** 並按下 <Enter> 鍵。
3. 請選擇欲使用的語言並點選 **Next**。
4. 請選擇 **Recover the OS to the Default Partition** 並點選 **Next**。
5. 畫面上將出現出廠預設的磁碟分區，請點選 **Next**。
6. 所有在該磁碟分區的資料將會被清除，請點選 **Recover** 開始系統還原工作。



當系統執行還原工作時，系統內的資料會被全部刪除，請先確認您已經將重要資料進行備份後再執行系統還原的動作。

7. 當還原程序完成時，請點選 **Reboot** 重新啟動電腦。

將出廠預設資料備份至 USB 儲存裝置（F9 備份）

1. 請依照前述的步驟 1 - 4 進行設定。
2. 請選擇 **Backup the Factory Environment to a USB Drive** 並點選 **Next**。
3. 請將 USB 儲存裝置連接至您的電腦以開始進行還原至出廠預設狀態的備份工作。



USB 儲存裝置需要至少 20GB 的可用空間，實際需要的容量可能依您的電腦而異。

4. 若有數個 USB 儲存裝置連接至您的 All-in-one PC 時，請選擇欲使用的 USB 儲存裝置並點選 **Next**。



若是在您選擇的 USB 儲存裝置中已有適當容量的磁碟分區，例如先前即做為備份用途的磁碟分區，系統將會自動顯示該磁碟分區，同時使用該磁碟分區進行備份。

5. 依據您的設定步驟，您所選擇的 USB 儲存裝置或是磁碟分區的資料將會被刪除，請點選 **Backup** 開始備份工作。



當系統執行備份工作時，您所選擇的 USB 儲存裝置及磁碟分區的資料也會同時被刪除，請先確認您已經將重要資料進行備份後再執行系統備份的動作。

6. 當備份工作完成時，請點選 **Reboot** 重新啟動電腦。

使用 USB 儲存裝置還原系統（USB 還原）

當您電腦中的還原磁碟無法使用時，請使用 USB 儲存裝置將系統還原至磁碟分區，或是還原至整個硬碟。

1. 請將儲存有出廠預設備份資料的 USB 儲存裝置連接至您的電腦。
2. 開啟電源後請按下 <ESC> 鍵，當 **Please select boot device** 選單出現時，請選擇 USB:XXXXXX（USB 儲存裝置的名稱會依您所連接的機種而異），將 USB 儲存裝置設定為開機磁碟，並按下任意鍵重新開機。
3. 請選擇欲使用的語言並點選 **Next**。
4. 請選擇 **Restore** 並點選 **Next**。
5. 請選擇還原的項目並點選 **Next**。
 - **Restore the OS to the Default Partition only**（將系統還原至磁碟分區）

這個項目將會將系統還原至出廠時預設的磁碟分區，系統磁碟“C”上的所有資料將被刪除，其他磁碟分區“D”的資料將保留不變。當您點選 **Next** 後，畫面上將出現出廠預設的磁碟分割區，請再次點選 **Next**。
 - **Restore the Whole Hard Disk**（將系統還原至整個硬碟）

這個項目將會清除硬碟中所有的磁碟分區、恢復原始出廠狀態，並建立一個新的磁碟分區“C”做為系統磁碟，同時也會建立磁碟分區“D”做為還原磁碟。
6. 依據您的選擇，所有在磁碟分區或是整個硬碟的資料將會被刪除，請點選 **Restore** 開始還原工作。
7. 當還原程序完成時，請點選 **Reboot** 重新啟動電腦。

Manufacturer	ASUSTek COMPUTER INC.
Address, City	No. 150, LI-TE RD., PEITOU, TAIPEI 112, TAIWAN R.O.C
Country	TAIWAN
Authorized Representative in Europe	ASUS COMPUTER GmbH
Address, City	HARKORT STR. 21-23, 40880 RATINGEN
Country	GERMANY