

All-in-one PC

Gebruikershandleiding

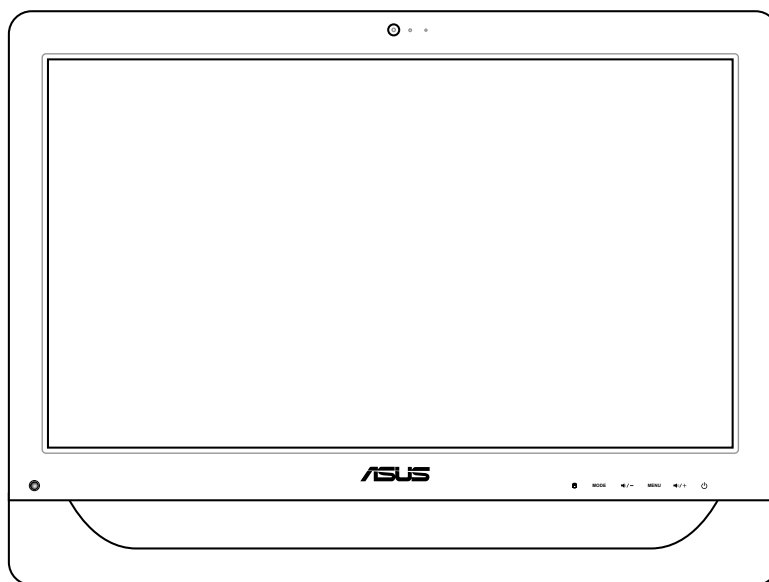

ET2012-serie

DU6991

Eerste editie V1
November 2011

Copyright © 2011 ASUSTeK COMPUTER INC. Alle rechten voorbehouden.

Geen enkel deel van deze handleiding, met inbegrip van de producten en de software die hierin is beschreven, mag zonder de uitdrukkelijke schriftelijke toestemming van ASUSTeK COMPUTER INC. ("ASUS") worden gereproduceerd, verzonden, getranscribeerd, opgeslagen in een retrievalstelsel of in enige taal worden vertaald in enige vorm of door enig middel, behalve documentatie die door de koper wordt gebruikt voor back-updoeleinden.

Producten en bedrijfsnamen die in deze handleiding zijn vermeld, zijn mogelijk geregistreerde handelsmerken of auteursrechten van hun respectieve bedrijven en worden uitsluitend gebruikt voor identificatiedoeleinden. Alle handelsmerken zijn eigendom van hun respectievelijke eigenaars.

Wij hebben ons uiterste best gedaan om ervoor te zorgen dat de inhoud van dit handboek correct en actueel is. De fabrikant kan echter niet garanderen dat de inhoud accuraat is en behoudt zich het recht voor om veranderingen te maken zonder voorafgaande waarschuwing.

Inhoudsopgave

Inhoudsopgave	3
Mededelingen	5
FCC-verklaring (Federal Communications Commission).....	5
Verklaring Canadees Ministerie voor Communicatie	6
Verklaring IC-stralingsblootstelling voor Canada	6
Verklaring van conformiteit (R&TTE-richtlijn 1999/5/EG).....	6
Waarschuwing CE-markering	7
Draadloos gebruikskanaal voor verschillende domeinen	7
Beperkte draadloze frequentiebanden Frankrijk	8
REACH	9
Naleving en verklaring van wereldwijde milieuvorschriften	10
ASUS-recycling/Diensten voor terugname	10
UL-veiligheidsmaatregelen	10
Product dat voldoet aan ENERGY STAR	11
Opmerkingen over deze handleiding.....	11
Veiligheidsinformatie.....	12
Uw systeem instellen.....	12
Opgelet tijdens het gebruik.....	12
Waarschuwing geluidsdruk.....	13
Tv-tuner (bij sommige modellen)	13
Adapter.....	13
Waarschuwing DC-ventilator.....	13
Welkom	14
Inhoud verpakking	14
Kennismaken met uw All-in-one PC	15
Vooraanzicht	15
ET2012EG/ET2012IG-serie	15
ET2012EU/ET2012IU/ET2012A-serie.....	17
Achteraanzicht.....	19
ET2012EG/ET2012IG-serie	19
ET2012EU/ET2012IU-serie	21

ET2012A	23
Zijaanzicht	25
Het aanraakscherm gebruiken	26
De aanraakwijzer tonen	26
Het aanraakscherm reinigen	27
Uw All-in-one PC plaatsen	28
Plaatsen op het bureau	28
Installeren van de wandmontageschroef	29
Uw All-in-one PC instellen	32
Een toetsenbord en muis met kabel aansluiten	32
Een draadloos toetsenbord en een draadloze muis aansluiten	32
Het systeem inschakelen	33
Uitschakelen	33
Het scherm kalibreren	34
Een draadloze verbinding configureren	35
Een bekabelde verbinding configureren	36
Met een statisch IP-adres	36
Met een dynamisch IP (PPPoE)	38
De audio-uitgang configureren	41
Luidsprekerconfiguraties	41
Aansluiten op luidsprekers	41
Uw systeem herstellen	42
De verborgen partitie gebruiken	42
Het besturingssysteem herstellen naar de standaard fabriekspartitie (F9 herstel)	42
Een back-up maken van de standaard omgevingsgegevens op een USB-station (F9 Back-up)	42
Het USB-opslagapparaat gebruiken (USB-herstel)	43

Mededelingen

FCC-verklaring (Federal Communications Commission)

Dit apparaat voldoet aan deel 15 van de FCC-regels. Het gebruik is onderhevig aan de volgende twee voorwaarden:

- Dit apparaat mag geen schadelijke storing veroorzaken en
- Dit apparaat moet elke ontvangen storing aanvaarden, met inbegrip van storing die ongewenste werking kan veroorzaken.

Dit apparaat werd getest en voldoet aan de beperkingen voor een digitaal apparaat van Klasse B, in overeenstemming met Deel 15 van de FCC-voorschriften. Deze beperkingen zijn ontwikkeld om een redelijke beveiliging te bieden tegen schadelijke storingen in een residentiële installatie. Dit apparaat genereert, gebruikt en straalt radiofrequentie-energie uit die, indien niet geïnstalleerd en gebruikt in overeenstemming met de instructies van de fabrikant, schadelijke storingen kan veroorzaken aan radiocommunicaties. Er is echter geen garantie dat er geen storing zal optreden in een particuliere installatie. Als dit apparaat toch schadelijke storingen veroorzaakt in de radio- of televisieontvangst, wat kan worden vastgesteld door het apparaat uit en in te schakelen, wordt de gebruiker aangemoedigd te proberen de storing op te lossen met een of meer van de volgende maatregelen:

- Wijzig de oriëntatie of verplaats de ontvangstantenne.
- Vergroot de afstand tussen de apparatuur en de ontvanger.
- Sluit het apparaat aan op een stopcontact op een ander circuit dan dat waarop de ontvanger is aangesloten.
- Raadpleeg de leverancier of een ervaren radio/Tv-technicus voor hulp.

LET OP: Alle wijzigingen of aanpassingen die niet uitdrukkelijk zijn goedgekeurd door de concessionaris van dit apparaat, kunnen de bevoegdheid van de gebruiker om het apparaat te bedienen nietig verklaren.

Waarschuwing RF-blootstelling

Dit apparaat moet worden geïnstalleerd en gebruikt in overeenstemming met de geleverde instructies en de antennes die worden gebruikt voor deze zender moeten bij de installatie een afstand van minstens 20 cm bewaren van alle personen. De antennes mogen niet op dezelfde plaats van andere antennes of zenders worden geïnstalleerd en ze mogen niet samen worden gebruikt. Om te voldoen aan de voorschriften met betrekking tot RF-blootstelling, moeten eindgebruikers en installateurs beschikken over de installatierichtlijnen voor de antenne en op de hoogte zijn van de gebruiksomstandigheden van de zender.

Verklaring Canadees Ministerie voor Communicatie

Dit digitaal apparaat overschrijdt de limieten niet van Klasse B voor zendruisemissies van digitale apparaten, zoals vastgesteld in de voorschriften met betrekking tot radiostoring van het Canadese ministerie voor Communicatie.

Dit digitaal apparaat van Klasse B voldoet aan de Canadese ICES-003.

Verklaring IC-stralingsblootstelling voor Canada

Dit apparaat voldoet aan de IC-beperkingen betreffende blootstelling aan stralen, die werden opgesteld voor een niet-gecontroleerde omgeving. Om te blijven voldoen aan de IC-vereisten met betrekking tot RF-blootstelling, moet u direct contact met de zendantenne vermijden tijdens het zenden. Eindgebruikers moeten de specifieke gebruiksaanwijzingen volgen om norm met betrekking tot RF-blootstelling na te leven.

Het gebruik is onderhevig aan de volgende twee voorwaarden:

- Dit apparaat mag geen storing veroorzaken en
- Dit apparaat moet elke storing aanvaarden, met inbegrip van storing die ongewenste werking van het apparaat kan veroorzaken.

Verklaring van conformiteit (R&TTE-richtlijn 1999/5/EG)

De volgende items werden afgewerkt en worden als relevant en toereikend beschouwd:

- Essentiële vereisten zoals in [Artikel 3]
- Beschermingsvereisten voor gezondheid en veiligheid zoals in [Artikel 3.1a]
- Tests voor elektrische veiligheid volgens [EN 60950]
- Beschermingsvereisten voor elektromagnetische compatibiliteit in [Artikel 3.1b]
- Test voor elektromagnetische compatibiliteit in [EN 301 489-1] & [EN 301 489-17]
- Effectief gebruik van het radiospectrum zoals in [Artikel 3.2]
- Radio testsuites volgens [EN 300 328-2]

Waarschuwing CE-markering

Dit is een Klasse B-product. In een huiselijke omgeving kan dit product radiostoringen veroorzaken. In dat geval kan de gebruiker worden gevraagd de nodige maatregelen te nemen.



CE-markering voor apparaten zonder draadloos LAN/Bluetooth

De bijgeleverde versie van dit apparaat voldoet aan de vereisten van de EEG-richtlijnen 2004/108/EG "Elektromagnetische compatibiliteit" en 2006/95/EG "Laagspanningsrichtlijn".



CE-markering voor apparaten met draadloos LAN/Bluetooth

Dit apparaat voldoet aan de vereisten van de Richtlijn 1999/5/EG van het Europees parlement en de Europese Commissie van 9 maart 1999 betreffende radio- en telecommunicatie-apparatuur en de wederzijdse erkenning van conformiteit.

Draadloos gebruikskanaal voor verschillende domeinen

N. Amerika	2,412-2,462 GHz	Kanalen 01 tot 11
Japan	2,412-2,484 GHz	Kanalen 01 tot 14
Europa (ETSI)	2,412-2,472 GHz	Kanalen 01 tot 13

Beperkte draadloze frequentiebanden Frankrijk

Sommige gebieden in Frankrijk hebben een beperkte frequentieband. In het slechtste geval is de maximale toegelaten spanning binnenshuis:

- 10mW voor de volledige 2,4 GHz band (2400 MHz–2483,5 MHz)
- 100mW voor frequenties tussen 2446,5 MHz en 2483,5 MHz



Kanalen 10 tot 13 inclusief werken in de band 2446,6 MHz tot 2483,5 MHz..

Er zijn slechts enkele mogelijkheden voor gebruik buitenshuis: Op privé-eigendom of op privé-eigendom van publieke personen is het gebruik onderworpen aan een voorafgaande goedkeuringsprocedure door het Ministerie van Defensie, met een maximaal toegelaten vermogen van 100mW in de 2446,5–2483,5 MHz-band. Het gebruik buitenshuis op openbare eigendom is niet toegelaten.

In de onderstaande departementen voor de volledige 2,4 GHz-band:

- Maximaal toegelaten vermogen binnenshuis is 100mW
- Maximaal toegelaten vermogen buitenshuis is 10mW

Departementen waar het gebruik van de 2400–2483,5 MHz-band is toegelaten met een EIRP van minder dan 100mW binnenshuis en minder dan 10mW buitenshuis:

01 Ain	02 Aisne	03 Allier	05 Hautes Alpes	
08 Ardennes	09 Ariège	11 Aude	12 Aveyron	16 Charente
24 Dordogne	25 Doubs	26 Drôme	32 Gers	36 Indre
37 Indre et Loire	41 Loir et Cher	45 Loiret	50 Manche	55 Meuse
58 Nièvre	59 Nord	60 Oise	61 Orne	63 Puy du Dôme
64 Pyrénées Atlantique	66 Pyrénées Orientales	67 Bas Rhin	68 Haut Rhin	
70 Haute Saône	71 Saône et Loire	75 Paris	82 Tarn et Garonne	
84 Vaucluse	88 Vosges	89 Yonne		
90 Territoire de Belfort	94 Val de Marne			

Deze vereiste zal mogelijk na verloop van tijd worden gewijzigd, zodat u uw draadloze LAN-kaart in meer gebieden in Frankrijk zult kunnen gebruiken. Raadpleeg ART voor de meest recente informatie (www.arcep.fr).



Uw WLAN-kaart zendt minder dan 100mW maar meer dan 10mW uit.

NIET DEMONTEREN

De garantie is niet van toepassing op producten die door de gebruiker werden gedemonteerd

Waarschuwing lithium-ionbatterij

OPGELET: Ontploffingsgevaar als de batterij van de real time klok (RTC) niet correct wordt vervangen. Vervang de batterij alleen door hetzelfde of een equivalent type van de fabrikant. Gooi lege batterijen weg volgens de richtlijnen van de fabrikant.

Geen blootstelling aan vloeistoffen

Stel het apparaat NIET bloot aan of gebruik het niet in de nabijheid van vloeistof, regen of vocht. Dit product is niet water- of oliedicht.



Dit symbool met doorgekruiste afvalbak geeft aan dat het product (elektrische, elektronische apparatuur en kwikhoudende knoopcelbatterij) niet bij het huishoudelijk afval mag worden weggegooid. Raadpleeg de lokale voorschriften voor het verwijderen van elektronische producten.



Gooi de batterij NIET bij het huisvuil. Het symbool met de doorgestreepte afvalcontainer betekent dat de batterij niet bij het huisvuil mag worden gegooid.

REACH

In naleving van het REACH-regelgevingskader (Registratie, Evaluatie, Autorisatie en beperking van Chemische stoffen), hebben wij de chemische bestanddelen van onze producten bekendgemaakt op de ASUS REACH-website op <http://csr.asus.com/english/REACH.htm>.

Naleving en verklaring van wereldwijde milieuvorschriften

ASUS volgt het concept voor groen design om haar producten te ontwerpen en te vervaardigen en zorgt ervoor dat elke fase van de levenscyclus van ASUS-producten voldoet aan de wereldwijde milieuvorschriften. Daarnaast onthult ASUS de relevante informatie op basis van de vereisten voor de voorschriften.

Raadpleeg <http://csr.asus.com/english/Compliance.htm> voor de bekendmaking van informatie op basis van de vereisten voor de voorschriften waaraan ASUS voldoet:

Verklaringen betreffende materiaal Japan JIS-C-0950

EU REACH SVHC

Korea RoHS

Zwitserse energiewetten

ASUS-recycling/Diensten voor terugname

De recycling- en terugnameprogramma's van ASUS zijn voortgevloeid uit onze inzet voor de hoogste standaarden voor milieubescherming. Wij geloven erin u oplossingen te bieden om uw producten, batterijen, andere componenten alsook het verpakkingsmateriaal verantwoordelijk te recyclen. Ga naar <http://csr.asus.com/english/Takeback.htm> voor gedetailleerde informatie over recycling in verschillende regio's.

UL-veiligheidsmaatregelen

Om te voldoen aan de veiligheidseisen, moet de alles-in-één PC gemonteerd worden op een standaard wandmontagestelling die de noodzakelijke stabiliteit garandeert met het oog op het gewicht van de alles-in-één PC. De alles-in-één PC dient alleen gemonteerd en gebruikt te worden met een in UL vermelde wandmontageadapter, -blok, en -stelling (bijv. VESA).

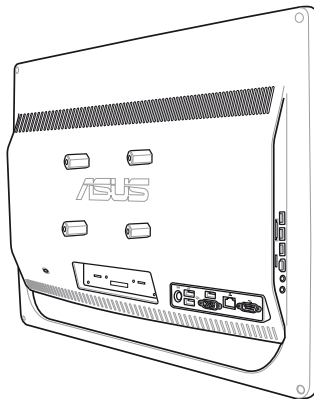

De wandmontageadapter, -blok en -stelling moet tenminste 21 kg kunnen ondersteunen en moet UL-gecertificeerd zijn.

Product dat voldoet aan ENERGY STAR



ENERGY STAR is een gezamenlijk programma van het the U.S. Environmental Protection Agency en het U.S. Department of Energy dat ons allen helpt bij het besparen van geld en het beschermen van het milieu door energie-efficiënte producten en praktijken.

Alle producten van ASUS met het ENERGY STAR-logo voldoen aan de ENERGY STAR-standaard en de optie voor energiebeheer is standaard ingeschakeld. De monitor en de computer gaan automatisch naar de slaapstand als er 15 en 30 minuten geen gebruikersactiviteit is. Voor het wekken van uw computer, klikt u met de muis of drukt u op enige toets op het toetsenbord.

Bezoek <http://www.energy.gov/powermanagement> voor gedetailleerde informatie over energiebeheer en de voordelen daarvan voor het milieu. Bezoek eveneens <http://www.energystar.gov> voor gedetailleerde informatie over het gezamenlijke ENERGY STAR-programma.



Energy Star wordt NIET ondersteund op producten op basis van Freedos of Linux.

Opmerkingen over deze handleiding

Houd rekening met de volgende symbolen die u doorheen deze handleiding vindt om zeker te zijn dat u bepaalde taken op de juiste manier uitvoert.



WAARSCHUWING: Essentiële informatie die u MOET volgen om lichamelijke letsels te voorkomen.



BELANGRIJK: Instructies die u MOET volgen om een taak te voltooien.



TIP: Tips en nuttige informatie om u te helpen bij het voltooien van uw taak.



OPMERKING: Aanvullende informatie voor speciale situaties.

Alle illustraties en schermopnamen in deze handleiding zijn uitsluitend informatief bedoeld. De werkelijke productspecificaties en schermopnamen van de software kunnen verschillen afhankelijk van de regio. Bezoek de ASUS-website op www.asus.com voor de recentste informatie.

Veiligheidsinformatie

Uw All-in-one PC ET2012-serie werd ontworpen en getest om te voldoen aan de recentste veiligheidsnormen voor IT-apparatuur. Om uw veiligheid te garanderen, is het echter belangrijk dat u de volgende veiligheidsrichtlijnen leest.

Uw systeem instellen

- Lees en volg alle instructies in de documentatie voordat u uw systeem gebruikt.
- Gebruik dit product niet in de buurt van water of een verwarmingsbron, zoals een radiator.
- Plaats het systeem op een stabiel oppervlak.
- De openingen in de behuizing zijn voorzien voor ventilatie. Blokkeer of dek deze openingen niet af. Zorg dat u voldoende ruimte rond het systeem laat voor ventilatie. Stop nooit enige voorwerpen in de ventilatieopeningen.
- Gebruik dit product in omgevingen met een omgevingstemperatuur van 0°C tot 40°C.
- Als u een verlengkabel gebruikt, moet u ervoor zorgen dat het totale ampèrevermogen van de apparaten die op de verlengkabel zijn aangesloten, dit ampèrevermogen niet overschrijden.

Opgelet tijdens het gebruik

- Stap niet op de voedingskabel en laat er niets op rusten.
- Zorg dat u geen water of andere vloeistoffen op uw systeem lekt.
- Wanneer het systeem is uitgeschakeld, blijft een kleine hoeveelheid elektrische stroom actief. Koppel altijd alle voedings-, modem en netwerkkabels los van de stopcontacten voordat u het systeem reinigt.
- Het aanraakscherm moet regelmatig worden schoongemaakt om de beste aanraakgevoeligheid te garanderen. Houd het scherm vrij van vreemde objecten of overmatige stofophoping. Het scherm reinigen:
 - Schakel het systeem uit en trek de stekker uit het stopcontact.
 - Spuit een kleine hoeveelheid glasreiniger op de bijgeleverde reinigingsdoek en veeg het schermoppervlak voorzichtig af.
 - Spuit het reinigingsproduct niet rechtstreeks op het scherm.
 - Gebruik geen schurende schoonmaakmiddel of een ruwe doek om het scherm te reinigen.
- Als u de volgende technische problemen ondervindt bij het product, koppel dan de voedingskabel los en neem contact op met een bevoegde onderhoudstechnicus of met uw verkoper.
 - De voedingskabel of stekker is beschadigd.
 - Er is vloeistof in het systeem gemorst.
 - Het systeem werkt niet correct, zelfs als u de gebruiksrichtlijnen volgt.
 - Het systeem is gevallen of de behuizing is beschadigd.
 - De systeemprestaties wijzigen.

Waarschuwing geluidsdruk

Een hoge geluidssterkte uit de oortelefoon of hoofdtelefoon kan tot gehoorschade- of verlies leiden. Afstelling van de volumeregeling alsook de niveauregelaar naar andere instellingen dan de middenpositie kunnen de outputspanning van de oortelefoons of koptelefoons en het geluidsdrukniveau verhogen.

Tv-tuner (bij sommige modellen)

Opmerking voor de installateur van kabeltv-systemen - Deze herinnering is voorzien om de aandacht van de installateur van het kabeltv-systeem te vestigen op sectie 820-93 van de Nationale elektrische code, die richtlijnen biedt voor een correcte aarding en meer specifiek bepaalt dat de coaxiale kabelbescherming moet worden aangesloten op een aardingsstelsel van het gebouw, zo dicht als praktisch mogelijk is bij het punt waar de kabel binnenkomt.

Adapter

1. Adapterinformatie (verschilt afhankelijk van het aangeschafte model)
 - a. Ingangsspanning: 100–240Vac
Ingangsfrequentie: 50–60Hz
Nominale uitvoerstrom: 120W (19V, 6.32A)
Nominale uitvoerspanning: 19Vdc
 - b. Ingangsspanning: 100–240Vac
Ingangsfrequentie: 50–60Hz
Rating output current: 90W (19V, 4.74A)
Nominale uitvoerstrom: 19Vdc
 - c. Ingangsspanning: 100–240Vac
Ingangsfrequentie: 50–60Hz
Rating output current: 65W (19V, 3.42A)
Nominale uitvoerstrom: 19Vdc
2. De wandcontactdoos moet in de buurt van het apparaat zijn voorzien en gemakkelijk toegankelijk zijn.



Waarschuwing DC-ventilator

De DC-ventilator is een bewegend onderdeel dat gevaarlijk kan zijn. Zorg dat u niet in de buurt van de bewegende ventilatorbladen gaat staan.

Welkom

Gefeliciteerd met uw aankoop van de All-in-one PC ET2011-serie. De volgende afbeelding toont de inhoud van de verpakking van uw nieuw product. Als een van de volgende items beschadigd is of ontbreekt, moet u contact opnemen met uw leverancier.

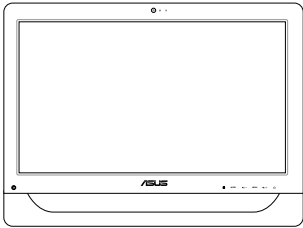
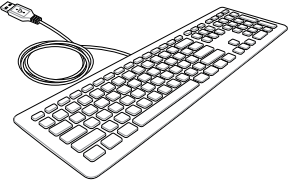
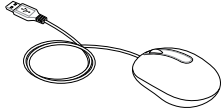
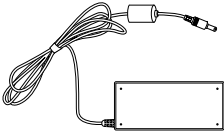
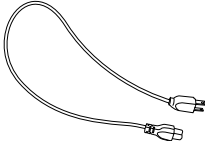
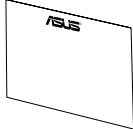
Inhoud verpakking

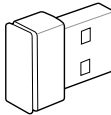
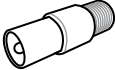
		
All-in-one PC ET2012-serie	Toetsenbord (optioneel)	Muis (optioneel)
		
Wisselstroomadapter	Voedingskabel	Garantiekartaal
		
	Wandmontageschroeven (optioneel)	KBM USB-ontvangerdongle (optioneel)
		Note: 1. De afbeeldingen van het toetsenbord, de muis en de voeding zijn uitsluitend informatief bedoeld. De werkelijke productspecificaties kunnen verschillen afhankelijk van de regio. 2. Toetsenbord en muis kan bedraad of draadloos zijn.
Afstandsbediening (optioneel)	TV-connector (optioneel)	



Kennismaken met uw All-in-one PC

Vooraanzicht

Raadpleeg het volgende schema om de onderdelen aan deze zijde van het systeem te identificeren.

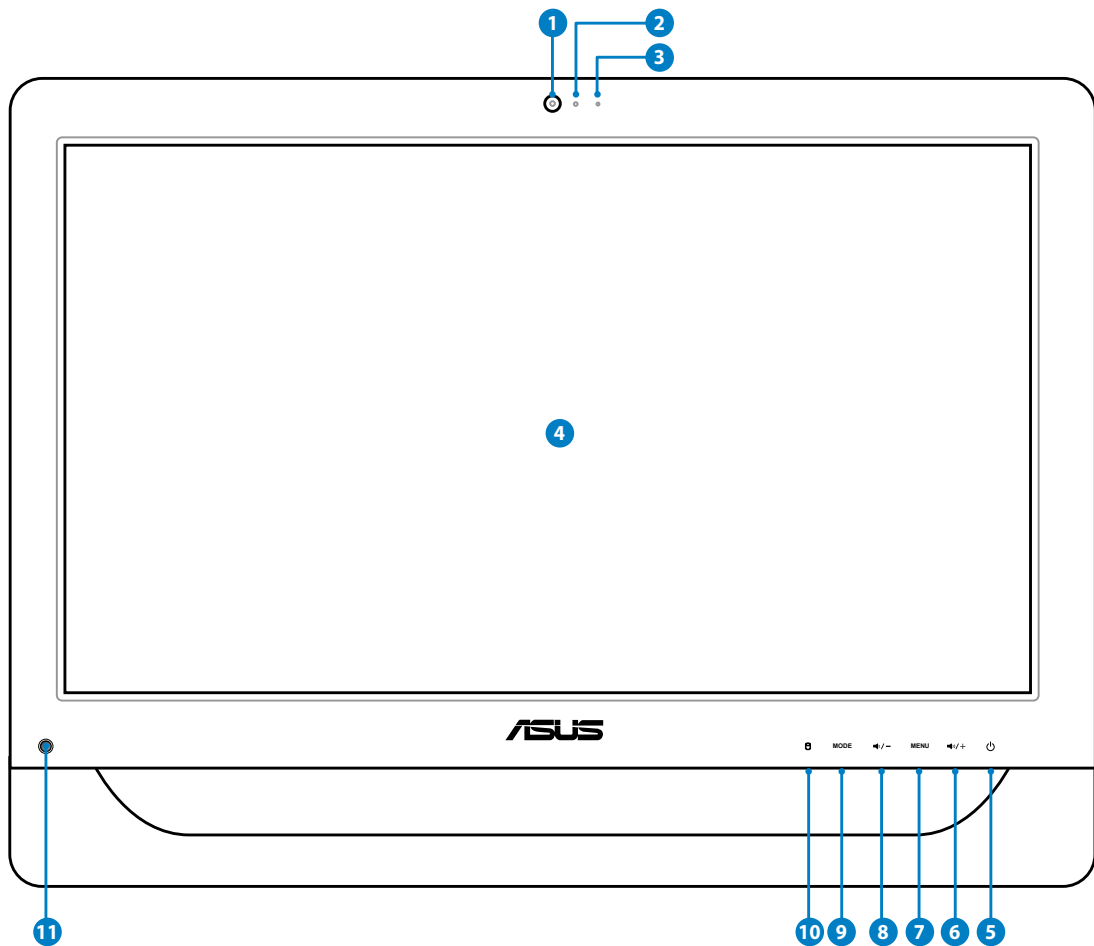
ET2012EG/ET2012IG-serie





- 1 **Webcam**
Met de ingebouwde webcam en de microfoon kunt u starten met online videochats.
- 2 **LED webcam**
Geeft aan dat de ingebouwde webcam is ingeschakeld.
- 3  **Digitale microfoon (ingebouwd)**
De ingebouwde digitale microfoon kan worden gebruikt voor videoconferentie, gesproken toelichtingen, audio-opnames en multimedietoepassingen.
- 4 **LCD-scherm (Ondersteuning van aanraakfunctie op bepaalde modellen)**
Het 20" LCD-scherm met een optimale resolutie van 1600 x 900, beschikt over een aanraakfunctie die het digitale leven naar uw vingertoppen brengt.
- 5  **Voedingsschakelaar**
Met de voedingsschakelaar kunt u het systeem IN/UITSCHAKELEN.
- 6 **Pictogram Luidspreker luider**
Druk hierop om de helderheid van het scherm te verhogen. Druk in het menu hierop om omhoog te gaan.
- 7 **Menuknop**
Indrukken om het menu weer te geven. Druk op deze knop om het gemarkeerde pictogram (functie) te openen/selecteren terwijl het OSD is geactiveerd.
- 8 **Pictogram Luidspreker stiller**
Druk hierop om de helderheid van het scherm te verminderen. Druk in het menu hierop om omlaag te gaan.
- 9 **Knop MODUS**
Druk op deze knop om te schakelen tussen de weergavesignaalbronnen. Wanneer u naar de HDMI-ingang hebt geschakeld, kan de All-in-one PC worden gebruikt als een standaard LCD-monitor op een bureaublad.
- 10  **LED harde schijf**
Geeft de activiteit van de harde schijf aan.
- 11 **IR-ontvanger (bij sommige modellen)**

ET2012EU/ET2012IU/ET2012A-serie

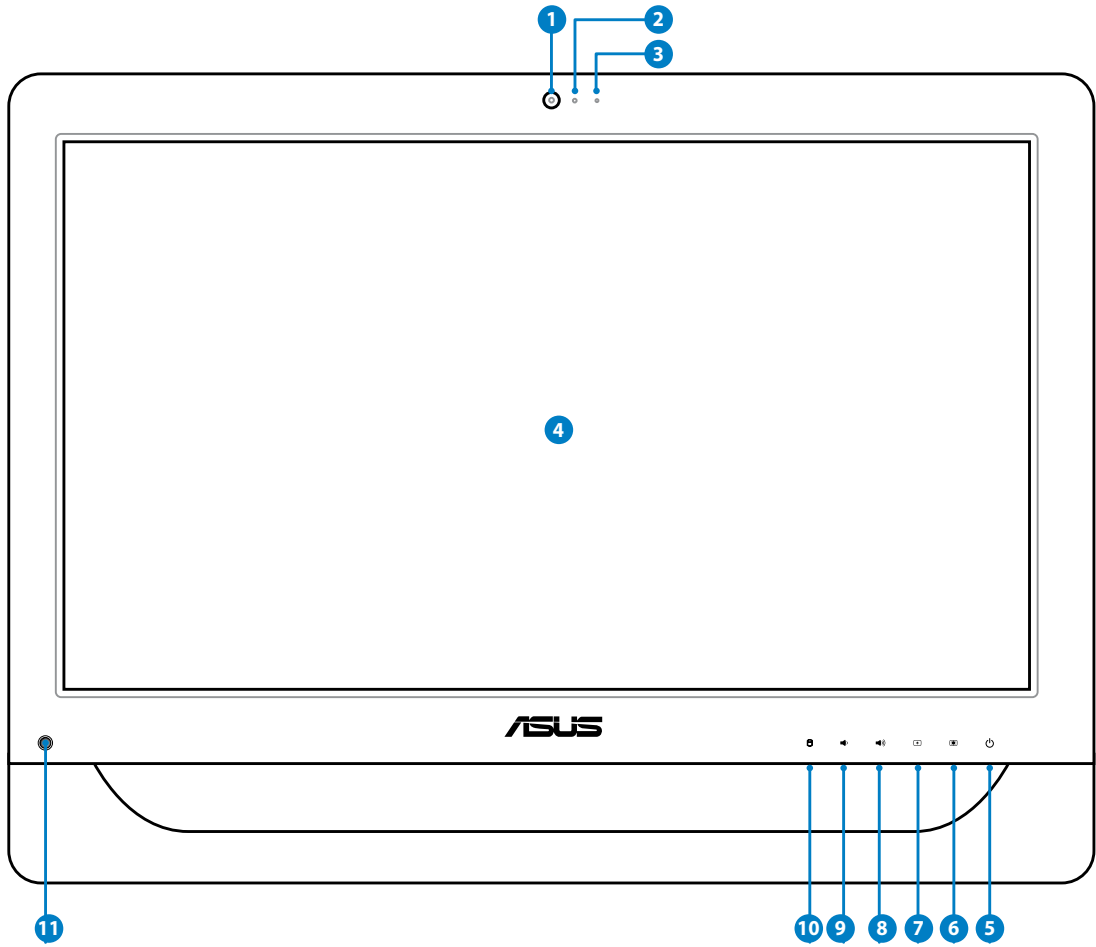
Nederlands



- 1 Webcam**
Met de ingebouwde webcam en de microfoon kunt u starten met online videochats.
- 2 LED webcam**
Geeft aan dat de ingebouwde webcam is ingeschakeld.
- 3  Digitale microfoon (ingebouwd)**
De ingebouwde digitale microfoon kan worden gebruikt voor videoconferentie, gesproken toelichtingen, audio-opnames en multimediatoepassingen.
- 4 LCD-scherm (Ondersteuning van aanraakfunctie op bepaalde modellen)**
Het 20" LCD-scherm met een optimale resolutie van 1600 x 900, beschikt over een aanraakfunctie die het digitale leven naar uw vingertoppen brengt.
- 5  Voedingsschakelaar**
Met de voedingsschakelaar kunt u het systeem IN/UITSCHAKELEN.
- 6 Knop Meer helderheid**
Verhoogt de helderheid van het beeldscherm.
- 7 Knop Minder helderheid**
Verlaagt de helderheid van het beeldscherm.
- 8 Pictogram Luidspreker luider**
Verhoogt het luidsprekervolume.
- 9 Pictogram Luidspreker stiller**
Verlaagt het luidsprekervolume.
- 10  LED harde schijf**
Geeft de activiteit van de harde schijf aan.
- 11 IR-ontvanger (bij sommige modellen)**
De IR-ontvanger ontvangt infraroodsignalen (IR) van de afstandsbediening.

Achteraanzicht

Raadpleeg het volgende schema om de onderdelen aan deze zijde van het systeem te identificeren.

ET2012EG/ET2012IG-serie

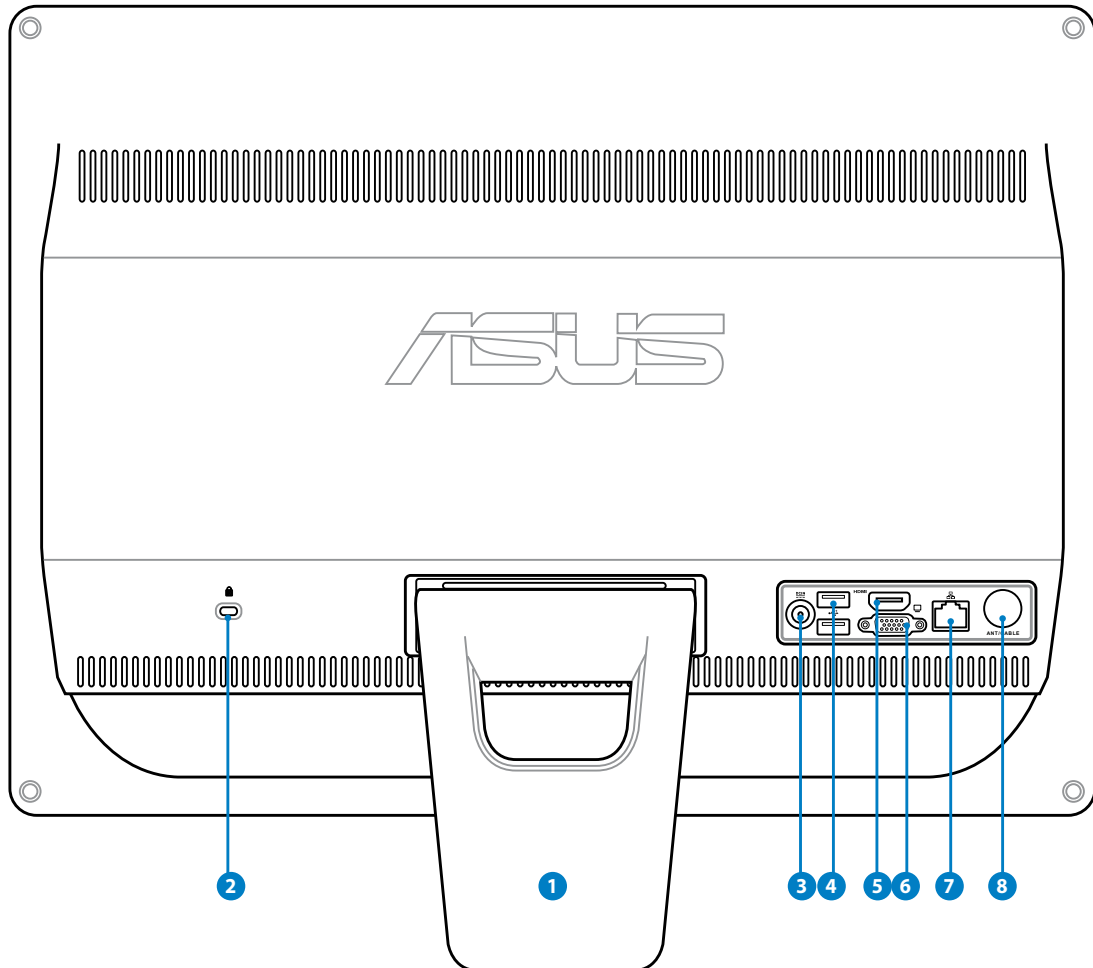

- 1** **Standaard**
Hiermee zet u het systeem rechtop.

2 **Kensington®-slotpoort**

Dankzij de Kensington®-slotpoort kan de computer worden beveiligd door middel van Kensington®-compatibele beveiligingsproducten van ASUS. Deze beveiligingsproducten omvatten een metalen kabel en een slot die voorkomen dat de computer van een vast object wordt verwijderd.

3  **Voedingsingang**

De bijgeleverde voedingsadapter converteert wisselstroom naar gelijkstroom voor gebruik met deze aansluiting. De voeding die via deze aansluiting wordt geleverd, levert stroom aan de pc. Om schade aan de pc te voorkomen, moet u altijd de bijgeleverde voedingsadapter gebruiken.



De voedingsadapter kan warm of heet worden tijdens het gebruik. Dek de adapter niet af en houd deze uit de buurt van uw lichaam.

4  **USB-poort**

De USB-poort (Universal Serial Bus) is compatibel met USB-apparaten zoals toetsenborden, muisapparaten, camera's en harde schijfstations.

5 **HDMI-ingang**

HDMI (High-Definition Multimedia Interface) is een ongecomprimeerde audio/video-interface met een audio/videobron, zoals een settopbox, dvd-speler.

6  **Beeldschermuitgang (monitor)**

De 15-pins D-sub monitorpoort ondersteunt een standaard VGA-compatibel apparaat zoals een monitor of een projector voor weergave op een groter extern beeldscherm.

7  **LAN-poort**

De 8-pins RJ-45 LAN-poort ondersteunt een standaard ethernetkabel voor het aansluiten op een lokaal netwerk.

8  **Antenne-ingang (optioneel) (bij sommige modellen)**

De antenne-input is voor een frequentiesignaal voor TV of FM Radio (optioneel) en maakt gebruik mogelijk van geabonneerde televisieservices. Op deze ingang kunt u de bijgeleverde digitale tv/FM-antenne of de ingang van abonnementtelevisiediensten aansluiten.

ET2012EU/ET2012IU-serie

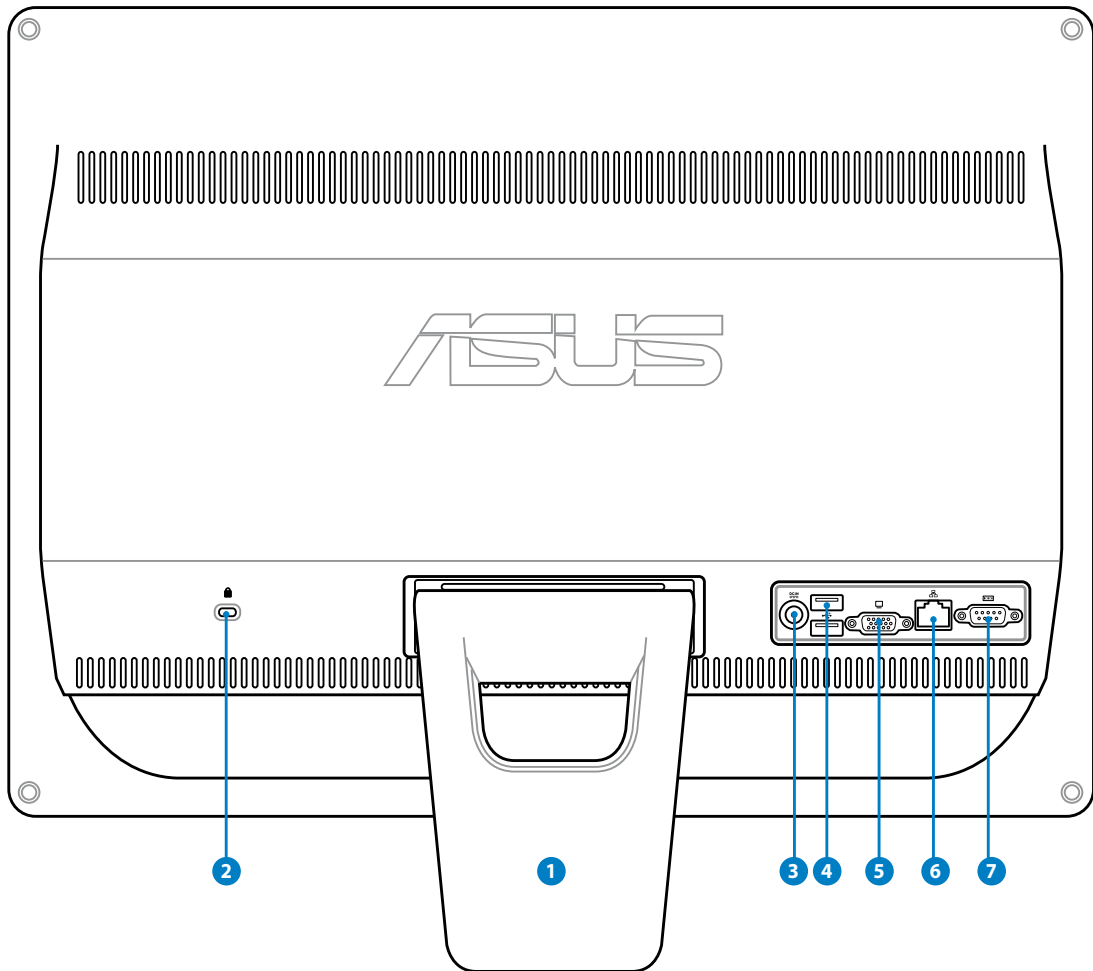

1

Standaard

Hiermee zet u het systeem rechtop.

2

**Kensington®-slotpoort**

Dankzij de Kensington®-slotpoort kan de computer worden beveiligd door middel van Kensington®-compatibele beveiligingsproducten van ASUS. Deze beveiligingsproducten omvatten een metalen kabel en een slot die voorkomen dat de computer van een vast object wordt verwijderd.

3  **Voedingsingang (DC 19V)**

De bijgeleverde voedingsadapter converteert wisselstroom naar gelijkstroom voor gebruik met deze aansluiting. De voeding die via deze aansluiting wordt geleverd, levert stroom aan de pc. Om schade aan de pc te voorkomen, moet u altijd de bijgeleverde voedingsadapter gebruiken.



De voedingsadapter kan warm of heet worden tijdens het gebruik. Dek de adapter niet af en houd deze uit de buurt van uw lichaam.

4  **USB-poort**

De USB-poort (Universal Serial Bus) is compatibel met USB-apparaten zoals toetsenborden, muisapparaten, camera's en harde schijfstations.

5  **LAN-poort**

De 8-pins RJ-45 LAN-poort ondersteunt een standaard ethernetkabel voor het aansluiten op een lokaal netwerk.

6  **LAN-poort**

De 8-pins RJ-45 LAN-poort ondersteunt een standaard ethernetkabel voor het aansluiten op een lokaal netwerk.

7  **Seriële poort (bij sommige modellen)**

Deze 9-pins seriële poort (COM1) is voor seriële apparaten.

ET2012A

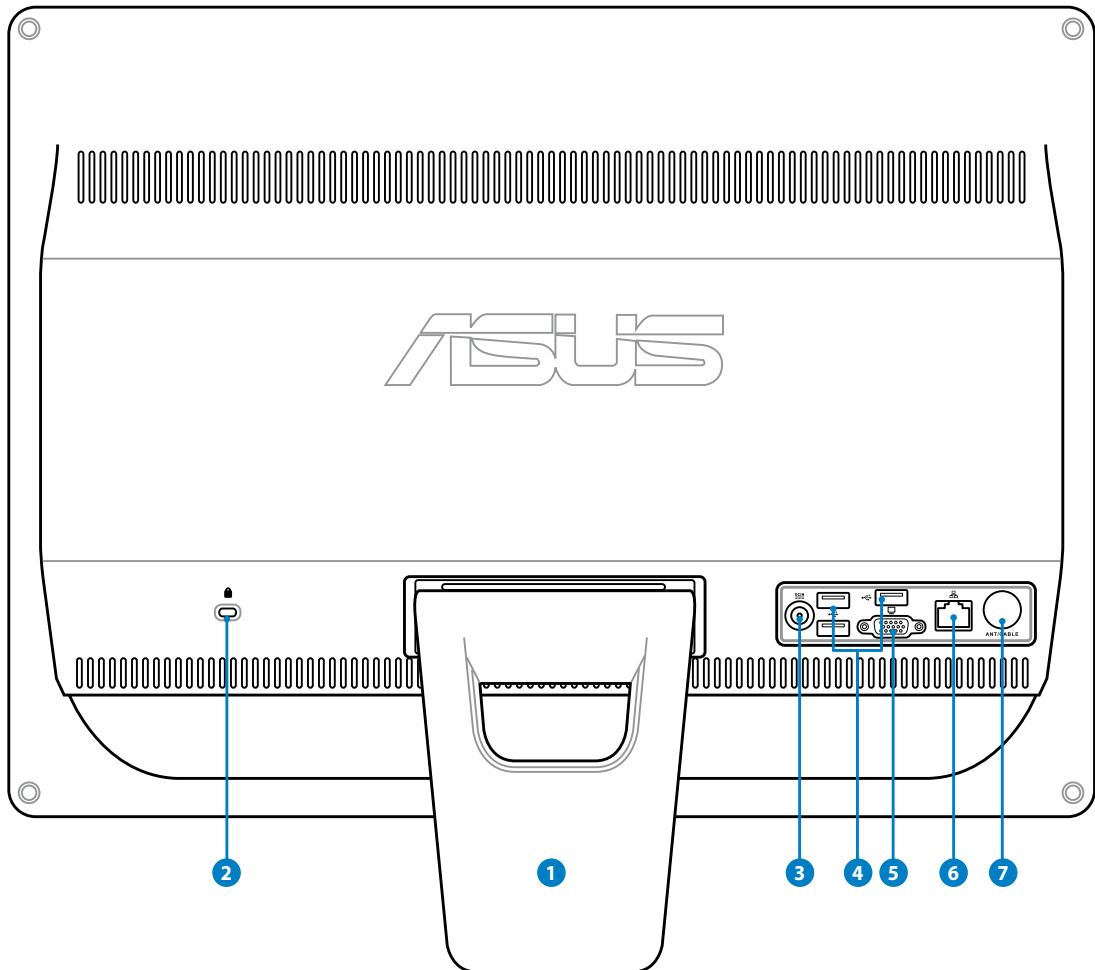

- 1** **Standaard**
Hiermee zet u het systeem rechtop.
- 2** **Kensington®-slotpoort**
Dankzij de Kensington®-slotpoort kan de computer worden beveiligd door middel van Kensington®-compatibele beveiligingsproducten van ASUS. Deze beveiligingsproducten omvatten een metalen kabel en een slot die voorkomen dat de computer van een vast object wordt verwijderd.

 Voedingsingang

De bijgeleverde voedingsadapter converteert wisselstroom naar gelijkstroom voor gebruik met deze aansluiting. De voeding die via deze aansluiting wordt geleverd, levert stroom aan de pc. Om schade aan de pc te voorkomen, moet u altijd de bijgeleverde voedingsadapter gebruiken.



De voedingsadapter kan warm of heet worden tijdens het gebruik. Dek de adapter niet af en houd deze uit de buurt van uw lichaam.

**USB-poort**

De USB-poort (Universal Serial Bus) is compatibel met USB-apparaten zoals toetsenborden, muisapparaten, camera's en harde schijfstations.

**Beeldschermuitgang (monitor) (bij sommige modellen)**

De 15-pins D-sub monitorpoort ondersteunt een standaard VGA-compatibel apparaat zoals een monitor of een projector voor weergave op een groter extern beeldscherm.

**LAN-poort**

De 8-pins RJ-45 LAN-poort ondersteunt een standaard ethernetkabel voor het aansluiten op een lokaal netwerk.

**Antenne-ingang (optioneel) (bij sommige modellen)**

De antenne-input is voor een frequentiesignaal voor TV of FM Radio (optioneel) en maakt gebruik mogelijk van geabonneerde televisieservices. Op deze ingang kunt u de bijgeleverde digitale tv/FM-antenne of de ingang van abonnementstelevisiediensten aansluiten.

Zijaanzicht

Raadpleeg het volgende schema om de onderdelen aan deze zijde van het systeem te identificeren.

1 **Geheugenkaartlezer (bij sommige modellen)**

Normaal moet een externe geheugenkaartlezer afzonderlijk worden aangeschaft om geheugenkaarten te lezen. De ingebouwde geheugenkaartlezer kan MMC/SD/SDHC-kaarten lezen van apparaten zoals digitale camera's, MP3-spelers, mobiele telefoons en PDA's.

2 **USB 3.0/ 2.0 -poort (bij sommige modellen)**

De USB-poort (Universal Serial Bus) is compatibel met USB-apparaten zoals toetsenborden, muisapparaten, camera's en harde schijfstations.

3 **HDMI-uitgang**

HDMI (High-Definition Multimedia Interface) is een niet-gecomprimeerde, volledig digitale audio-/video-interface tussen elk audio/video-apparaat, zoals een set-topbox, dvd-speler.

4 **Microfoonaansluiting**

De microfoonaansluiting is voorzien voor het aansluiten van een microfoon die wordt gebruikt voor videovergaderingen, gesproken verhalen of eenvoudige audio-opnamen.

5 **Hoofdtelefoonaansluiting/audio-uitgang**

De stereo hoofdtelefoonaansluiting (3,5mm) wordt gebruikt om het audio-uitgangssignaal van het systeem aan te sluiten op luidsprekers met versterkers of een hoofdtelefoon. Wanneer u deze aansluiting gebruikt, worden de ingebouwde luidsprekers automatisch uitgeschakeld.

6 **Optische station**

Het ingebouwde optische station kan compact discs (CD), digitale videoschijven (DVD) en/of Blu-ray-schijven (BD) ondersteunen en kan mogelijkheden hebben voor opneembare (R) of herbeschrijfbaar (RW) schijven. Zie de specificaties voor de details van de verschillende modellen.

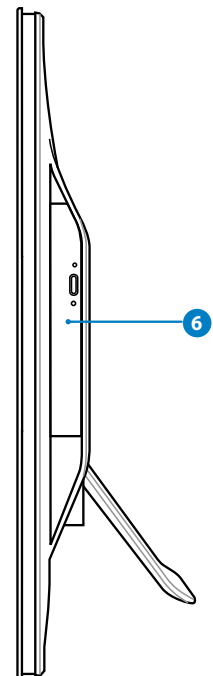
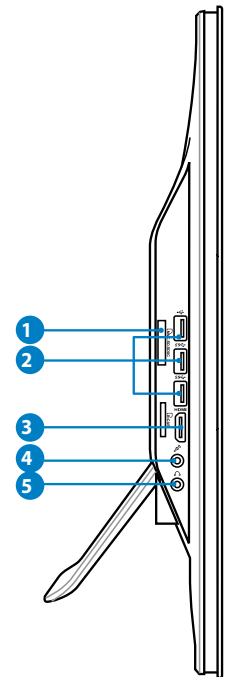

Het aanraakscherm gebruiken

De All-in-one PC brengt het digitale leven naar uw vingertoppen. Met enkele tikken van de vinger of de pen, kunt u de All-in-one PC helemaal onder controle houden. Uw aanraking werkt als een muis.

- Aanraken = klikken met de linkermuisknop
- Aanraken en houden = klikken met de rechtermuisknop

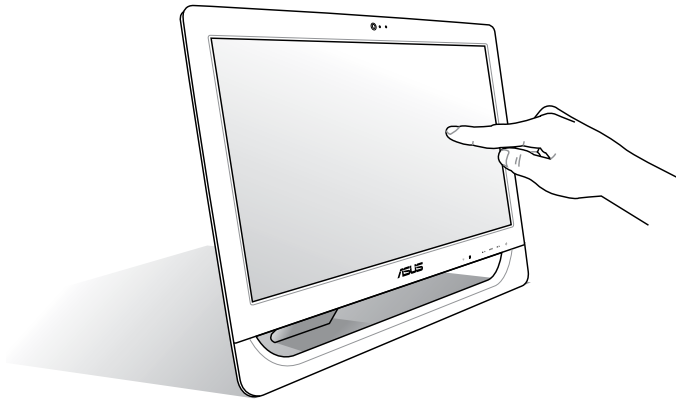

Het scherm met aanraakfunctie is beschikbaar op bepaalde modellen.

De aanraakwijzer tonen

De aanraakwijzer, virtuele muis, helpt u bij het comfortabele gebruik van het aanraakscherm. U toont de aanraakwijzer als volgt.

1. Klik in het bureaublad van Windows® op **Start > Configuratiescherm > Apparaten en printer.**

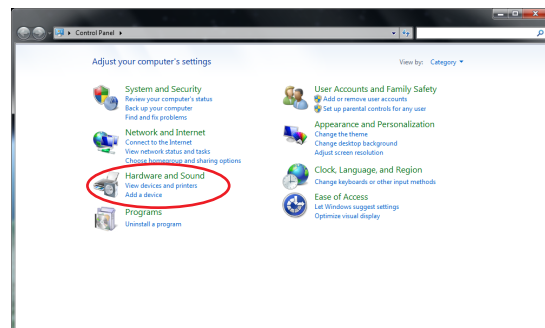

2. Klik op **Instellingen invoer via aanraken wijzigen**.

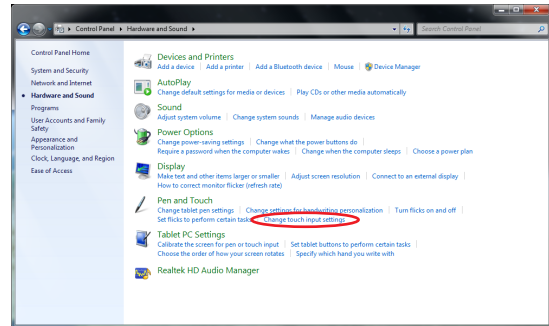

3. Klik op de tab **Aanraken** Bovenaan en klik op het vak voor **De aanraakwijzer tonen als ik werkt met objecten op het scherm**. Klik op **Voltoeien** om de configuratie te voltooien.

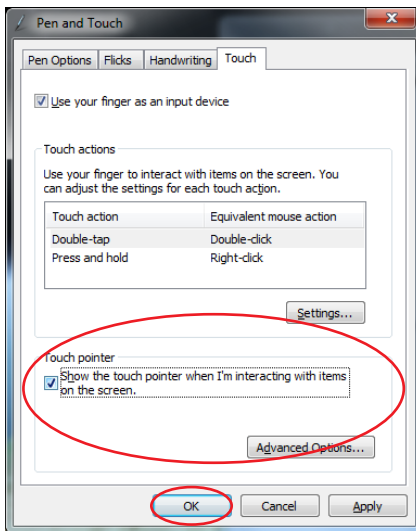

4. U ziet een virtuele muis op het scherm als u het scherm aanraakt.



Het aanraakscherm reinigen

Het aanraakscherm moet regelmatig worden schoongemaakt om de beste aanraakgevoeligheid te garanderen. Houd het scherm vrij van vreemde objecten of overmatig stofophoping. Het scherm reinigen:

- Schakel het systeem uit en trek de stekker uit het stopcontact.
- Spuit een kleine hoeveelheid glasreiniger op de bijgeleverde reinigingsdoek en veeg het schermoppervlak en de schermlijst voorzichtig af.
- Spuit het reinigingsproduct niet rechtstreeks op het scherm.
- Gebruik geen schurende schoonmaakmiddel of een ruwe doek om het scherm te reinigen.

Uw All-in-one PC plaatsen

Plaatsen op het bureau

Plaats uw All-in-one PC op een plat oppervlak, zoals een tafel of bureau en trek de voet open tot deze op zijn plaats klikt. Kantel vervolgens het beeldscherm in een hoek van 12 tot 30 graden ten opzichte van de verticale positie.

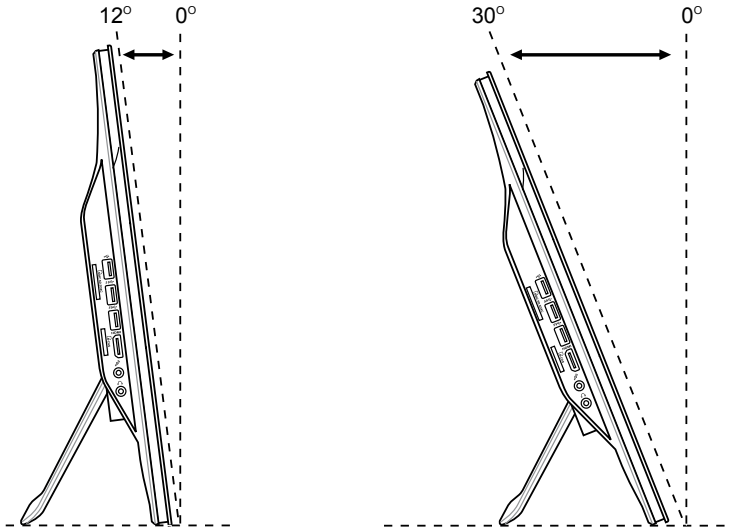

Installeren van de wandmontageschroef (optioneel)

Voor het monteren van uw alles-in-één PC aan de wand, koopt u de optionele wandmontageschroeven en het wandmontagepakket (blok en stelling; VESA100, 100 mm x 100 mm). Installeer de wandmontageschroeven overeenkomstig de volgende instructies.

1. Plaats uw alles-in-één PC met de voorkant naar beneden op een vlak oppervlak, zoals een tafel of bureau, en verwijder vervolgens de twee schroeven naast de standaard. Bewaar de schroeven voor gebruik in de toekomst in het geval u de standaard opnieuw wilt installeren.

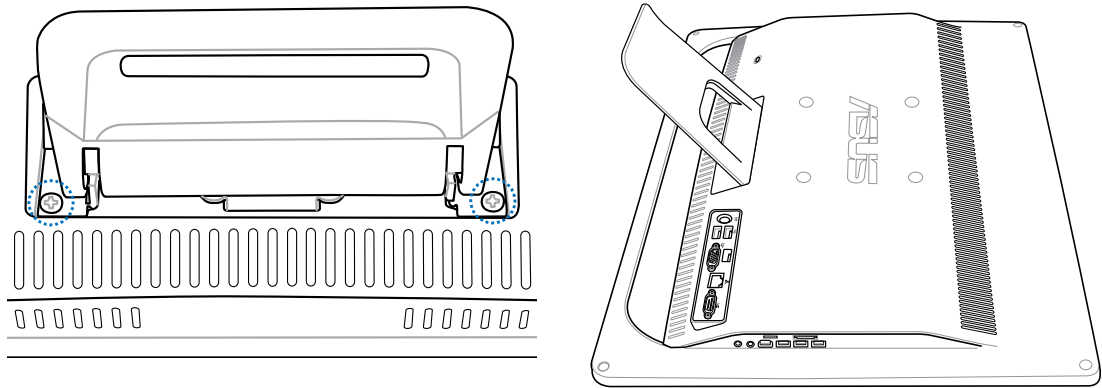

2. Voor het vrijgeven van de standaard, drukt u de standaard naar beneden, duwt het naar voren en tilt het op. Neem de standaard uit en zet het aan de kant.

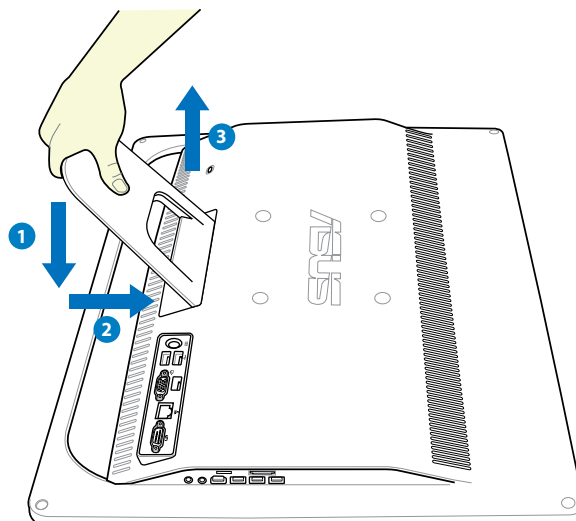

3. Verwijder de vier rubberen doppen uit de openingen van het achterpaneel.

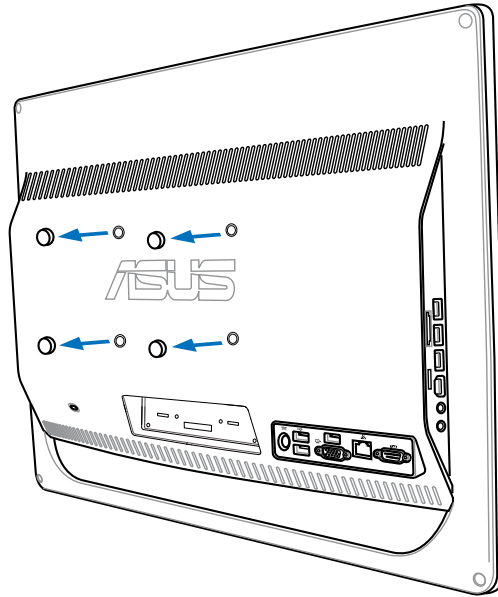

4. Bevestig de vier wandmontageschroeven in de openingen van het achterpaneel.

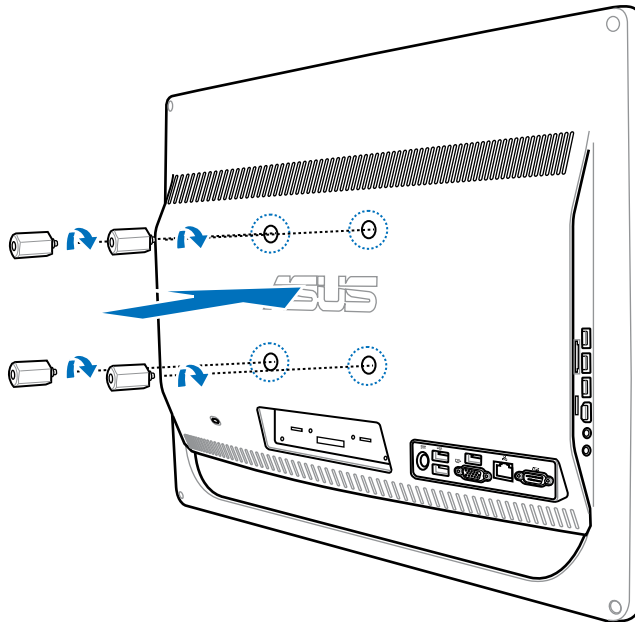

5. Monteer de alles-in-één PC tegen een stevige wand door het gebruiken van een standaard wandmontagepakket (blok en stelling) op de wandmontageschroeven. Volg de instructies die omschreven worden in de installatiehandleiding die meegeleverd werd met uw wandmontagepakket.

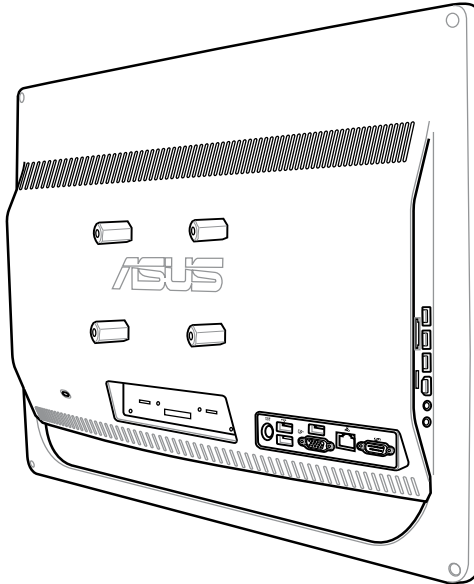

- De wandmontageschroeven zijn optionele accessoires.
- Het wandmontagepakket dient te voldoen aan VESA 100-normen die afzonderlijk aangeschaft kunnen worden.
- Om te zorgen voor de veiligheid dient u de installatiehandleiding voor het wandmontagepakket zorgvuldig te lezen voordat u uw alles-in-één PC tegen de wand monteert.

Uw All-in-one PC instellen

Een toetsenbord en muis met kabel aansluiten

Sluit het toetsenbord aan op de **USB**-poort op het achterpaneel (1). U kunt ook het toetsenbord en de muis aansluiten op de **USB**-poort aan de linkerzijde (2) als het toetsenbord- en de muiskabel niet lang genoeg zijn.

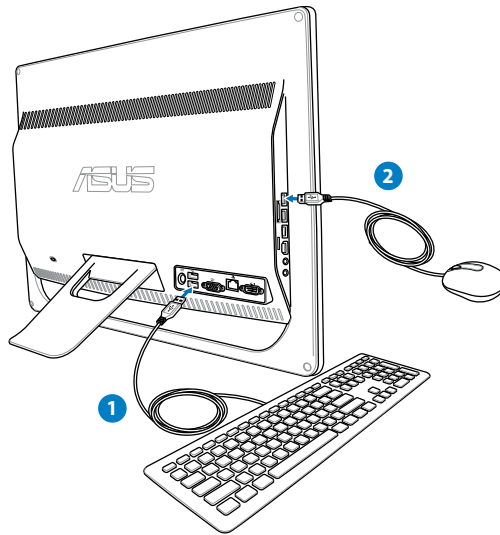

Een draadloos toetsenbord en een draadloze muis aansluiten

1. Leg batterijen in het draadloze toetsenbord en de muis.
2. Sluit de draadloze ontvanger voor toetsenbord/muis aan op de **USB**-poort op de All-in-one PC.
3. U kunt nu het draadloze toetsenbord en de draadloze muis gebruiken.

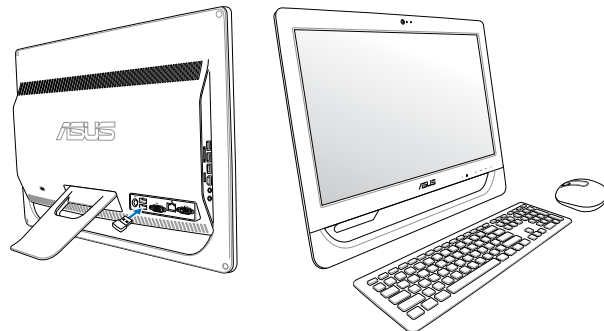

De bovenstaande afbeeldingen zijn uitsluitend bedoeld als referentie. Het werkelijke uiterlijk en de werkelijke specificaties (bekabeld of draadloos) van het toetsenbord en de muis kunnen verschillen afhankelijk van de regio.

Het systeem inschakelen

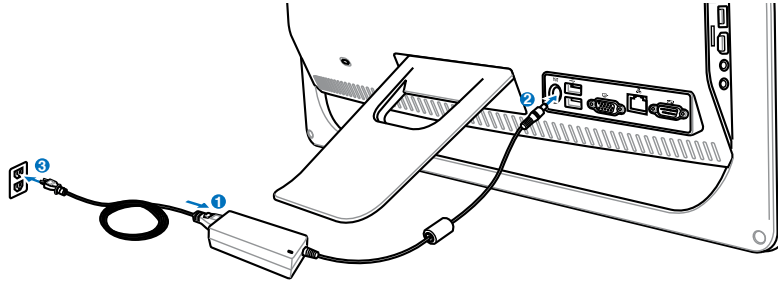

Sluit de bijgeleverde voedingsadapter aan op de **DC IN**-aansluiting op het achterpaneel (1 2 3) en druk vervolgens op de **voedingsschakelaar** op het voorpaneel (4) om het systeem in te schakelen.



WAARSCHUWING! Sluit de netspanning niet aan voordat u de DC-stekker op het systeem hebt aangesloten. U zou er het netvoedingsapparaat mee kunnen beschadigen.



Uitschakelen

- Om het systeem naar de slaapstand te brengen, drukt u op het voorpaneel op de **voedingsschakelaar** . Om het systeem terug te brengen naar het besturingssysteem, drukt u opnieuw op de **voedingsschakelaar**, klikt u met de muis, raakt u het scherm aan of drukt u op een willekeurige toets op het toetsenbord.
- Om het systeem volledig uit te schakelen, volgt u de normale procedure voor het uitschakelen van Windows of houdt u de **Voedingsschakelaar**  gedurende vijf seconden

Het scherm kalibreren

All-in-one PC wordt geleverd met de volgende software waarmee u de precisie van het aanraakscherm kunt instellen.



Het scherm met aanraakfunctie is beschikbaar op bepaalde modellen.

1. Klik vanaf het bureaublad van Windows® op **Start > Control Panel (Configuratiescherm) > Hardware and Sound (Hardware en geluiden) > Tablet PC Settings (Instellingen voor Tablet PC)** en klik op **Calibrate the screen for pen or touch input (Het beeldscherm kalibreren voor pen- of aanraakinvoer)**.

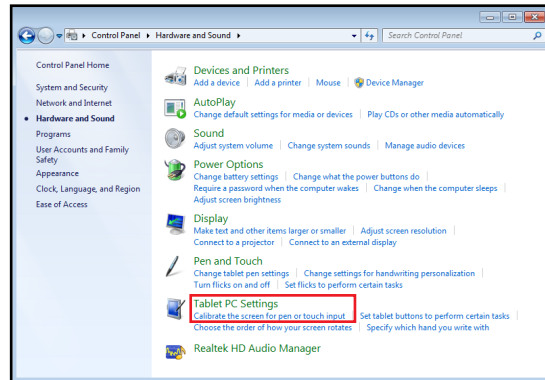

2. Klik op het tabblad **Display (Beeld)** op **Calibrate (Kalibreren)**.

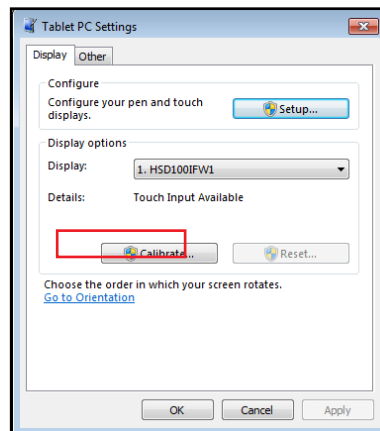

3. Om kalibratievoorbeelden te bieden, tikt u telkens op het dradenkruis wanneer het op het scherm verschijnt.



Klik met de rechtermuisknop op het scherm om terug te keren naar het laatste kalibratiepunt. Druk op de **Esc**-toets op het toetsenbord om het hulpprogramma te sluiten. Wijzig de schermrichting niet zolang het kalibratieproces niet is voltooid.

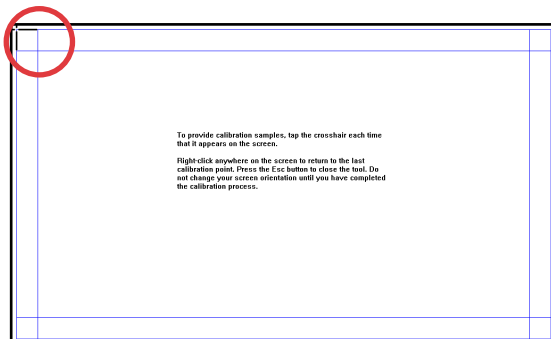

Een draadloze verbinding configureren

1. Klik op het pictogram van het draadloos netwerk met een oranje ster  in het systeemvak van Windows®.
2. Selecteer het draadloze toegangspunt waarmee u een verbinding wilt maken in de lijst en klik op **Verbinding maken** om de verbinding tot stand te brengen.



Als u het gewenste toegangspunt niet kunt vinden, klikt u op het pictogram **Vernieuwen**  IN de rechterbovenhoek om de lijst te vernieuwen en deze opnieuw te doorzoeken.



Geef de beveiligingssleutel van het netwerk of een wachtwoord op als u verbinding maakt met een beveiligd netwerk.

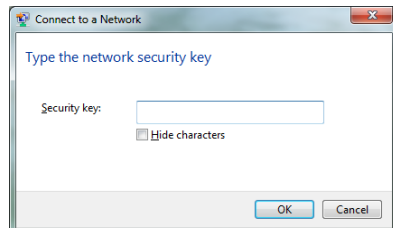

3. Nadat een verbinding is gemaakt, wordt deze weergegeven in de lijst.
4. U ziet het pictogram voor draadloze netwerken  in het systeemvak.

Een bekabelde verbinding configureren

Met een statisch IP-adres

1. Klik met de rechtermuisknop op het netwerkpictogram met een gele waarschuwingsdriehoek  in de taakbalk van Windows® en selecteer **Netwerkcentrum** openen.



Zorg dat u de LAN-kabel hebt aangesloten op de All-in-one PC.

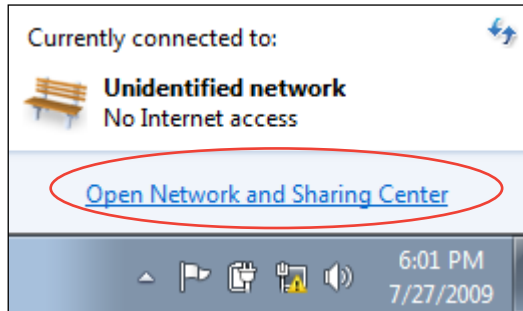

2. Klik in het blauwe paneel aan de linkerzijde op **Adapterinstellingen wijzigen**.

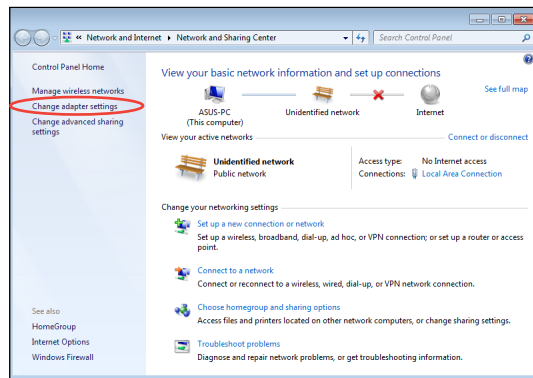

3. Klik met de rechtermuisknop op **LAN-verbinding** en selecteer **Eigenschappen**.

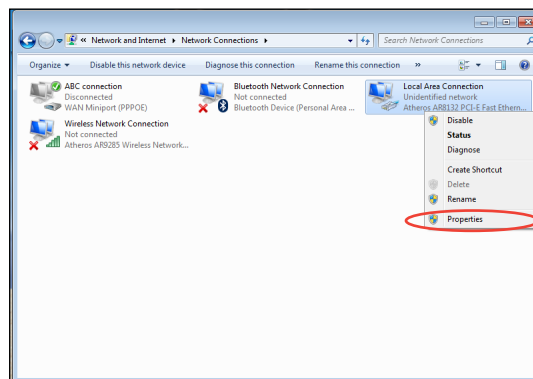

4. Selecteer **Internet Protocol versie 4 (TCP/IPv4)** en klik daarna op **Eigenschappen**.

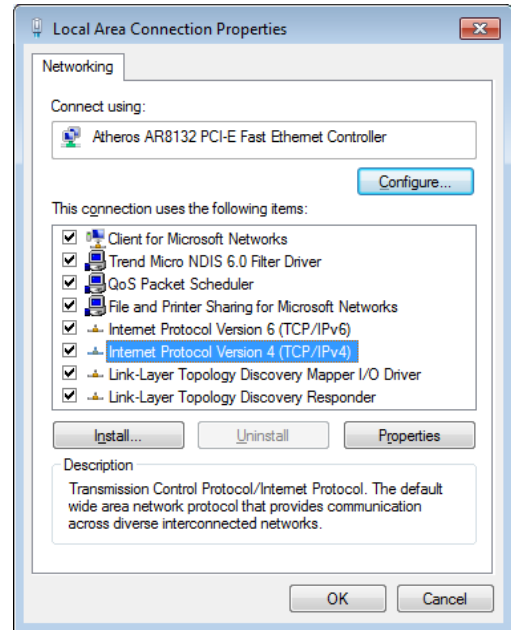

5. Selecteer **Het volgende IP-adres gebruiken**.
6. Geef het **IP-adres**, **Subnetmasker** en **Standaardgateway** op.
7. Voer zondig het adres van de **Preferred DNS server (Voorkeurs-DNS-server)** in.
8. Klik op **OK** nadat alle betrokken waarden zijn ingevoerd om de configuratie te voltooien.

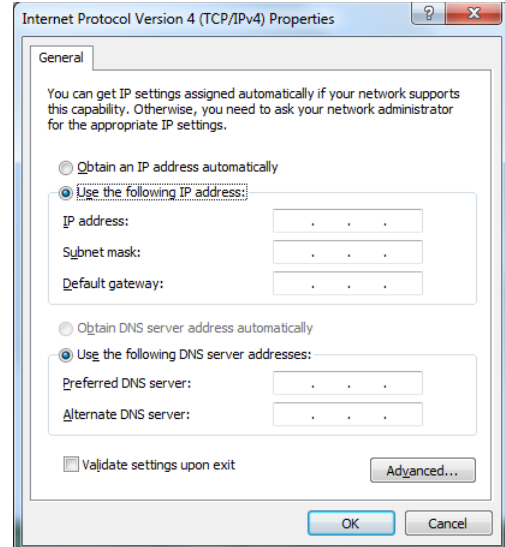

Met een dynamisch IP (PPPoE)

1. Herhaal stappen 1 tot 4 van de vorige sectie.
2. Selecteer **Obtain an IP address automatically (Automatisch een IP-adres verkrijgen)** en klik op **OK**.

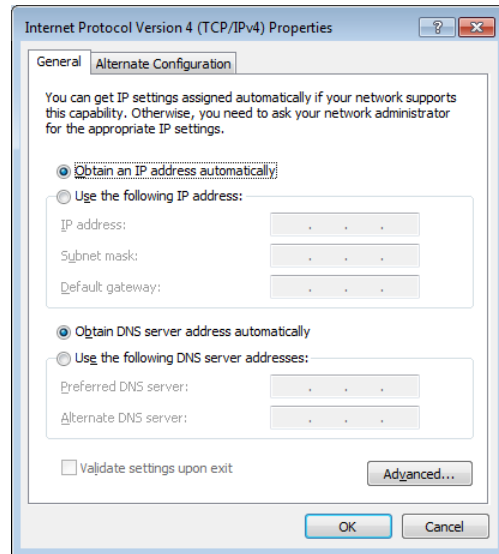

(Ga door met de volgende stappen als u PPPoE gebruikt)

3. Keer terug naar het **Netwerkcentrum** en klik vervolgens op **Een nieuwe verbinding of netwerk instellen**.

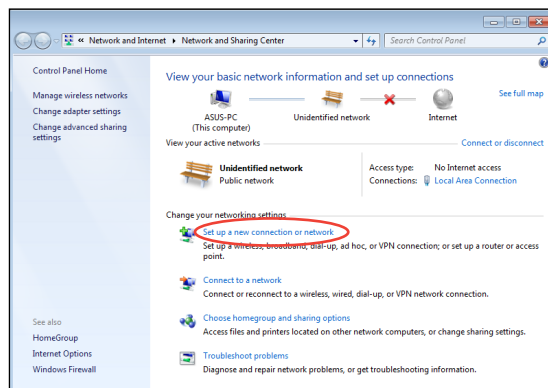

4. Selecteer **Verbinding met het internet maken** en klik op **Volgende**.

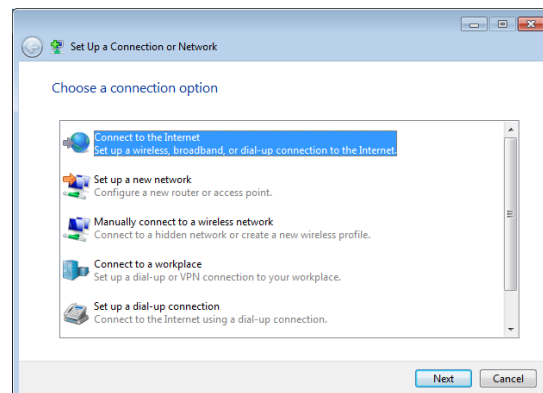

5. Selecteer **Breedband (PPPoE)** en klik op **Volgende**.

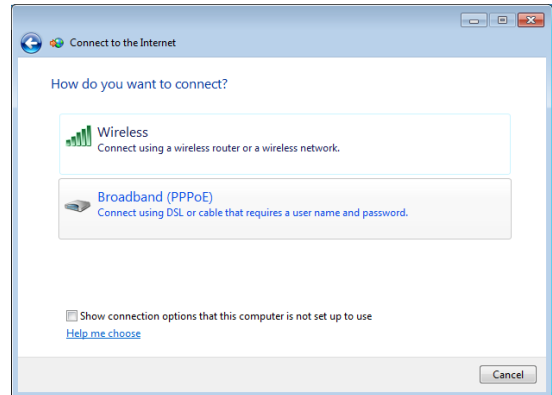

6. Voer uw gebruikersnaam, wachtwoord en verbindingsnaam in. Klik op **Verbinden**.

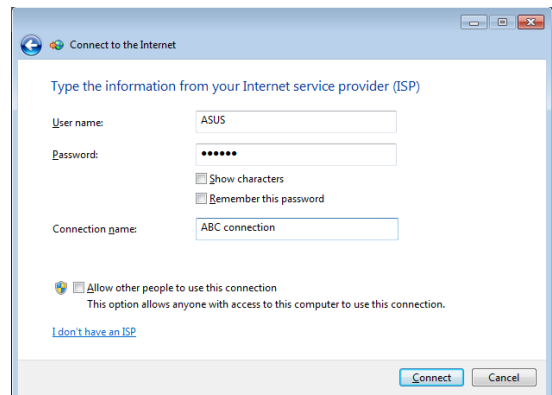

7. Klik op **Sluiten** om de configuratie te voltooien.



8. Klik op het netwerkpictogram in de taakbalk en klik op de verbinding die u net hebt gemaakt.

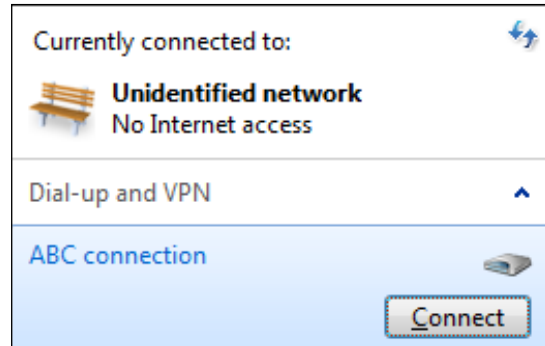

9. Voer uw gebruikersnaam en het wachtwoord in. Klik op **Verbinden** om een verbinding te maken met het internet.

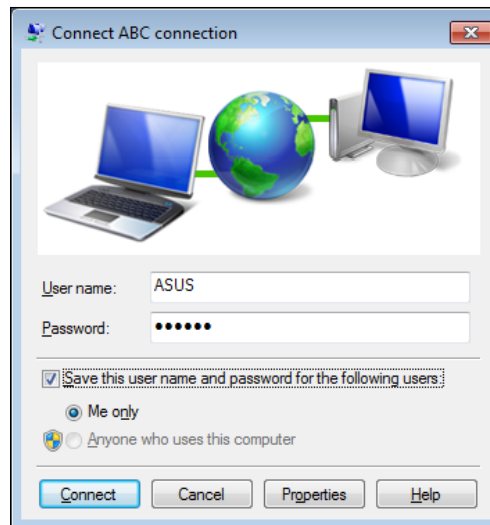

De audio-uitgang configureren

All-in-one PC ondersteunt meerdere types audioconfiguraties. Stel het systeem in om stereo luidsprekers te gebruiken of een luidsprekersysteem voor meerkanaals audio instellen.

Luidsprekerconfiguraties

Stel het systeem in met de volgende luidsprekerconfiguraties:

Naam	Luidsprekersysteem
2-kanaals (stereo)	Linkerluidspreker en rechterluidspreker.

Audio-aansluiting	Hoofdtelefoon/2 kanalen
	Audio-uitgang
	Microfooningang



Een stereo luidsprekerset is een tweekanaals luidsprekersysteem links/rechts. Een meerkanaals audioluidspreker heeft een kanaal links/rechts voor en een kanaal links/rechts achter(surround).

Aansluiten op luidsprekers

Raadpleeg de onderstaande tabel voor de audio-aansluitingen op het achterpaneel en hun functies.

Voor luidsprekers of een hoofdtelefoon

Audio-aansluiting	Beschrijving
	Wordt aangesloten op stereo luidsprekers of hoofdtelefoon.

Uw systeem herstellen

De verborgen partitie gebruiken

Het besturingssysteem herstellen naar de standaard fabriekspartitie (F9 herstel)

1. Druk tijdens het opstarten op [F9].
2. Selecteer **Windows setup [EMS Enabled] ([EMS ingeschakeld])** wanneer dit item verschijnt en druk op [Enter].
3. Selecteer de taal en klik op **Next (Volgende)**.
4. Selecteer **Recover the OS to the Default Partition (OS herstellen naar standaard partitie)** en klik op **Next (Volgende)**.
5. De standaardpartitie wordt weergegeven. Klik op **Next (Volgende)**.
6. De gegevens op de standaardpartitie worden gewist. Klik op **Recover (Herstel)** om het systeemherstel te starten.



Alle gegevens op de geselecteerde partitie zullen verloren gaan. Zorg dat u vooraf een back-up maakt van belangrijke gegevens.

7. Klik op **Reboot (Opnieuw opstarten)** nadat het herstel is voltooid om het systeem opnieuw op te starten.

Een back-up maken van de standaard omgevingsgegevens op een USB-station (F9 Back-up)

1. Herhaal stappen 1 tot 3 van de vorige sectie.
2. Selecteer **Backup the Factory Environment to a USB Drive (Een back-up van de standaard omgeving maken op een USB-station)** en klik op **Next (Volgende)**.
3. Sluit een USB-opslagapparaat aan op uw pc om de back-up van de standaard fabrieksomgeving te maken.



Het aangesloten USB-opslagapparaat moet een opslagruimte hebben van meer dan 20GB. De werkelijke grootte kan verschillen afhankelijk van uw pc-model.

4. Selecteer het gewenste USB-opslagapparaat als er meer dan één USB-opslagapparaat is aangesloten op uw All-in-one PC en klik op **Next (Volgende)**.



Als het geselecteerde USB-opslagapparaat al een partitie heeft met een geschikte grootte (bijvoorbeeld een partitie die werd gebruikt als de back-uppartitie), toont het systeem automatisch deze partitie en wordt deze opnieuw gebruikt voor de back-up.

5. Op basis van de verschillende situaties in de vorige stap, worden de gegevens op het geselecteerde USB-opslagapparaat of op de geselecteerde partitie gewist. Klik op **Backup** om de back-up te starten.



Alle gegevens op het geselecteerde USB-opslagapparaat of op de geselecteerde partitie zullen verloren gaan. Zorg dat u vooraf een back-up maakt van belangrijke gegevens.

6. Klik op **Reboot (Opnieuw opstarten)** nadat de back-up van de standaard fabrieksomgeving is voltooid om het systeem opnieuw op te starten.

Het USB-opslagapparaat gebruiken (USB-herstel)

Wanneer de herstelpartitie in uw systeem is gecrasht, kunt u het USB-opslagapparaat gebruiken om het systeem naar de standaard fabriekspartitie of de gegevens van de fabrieksomgeving naar de volledige harde schijf terug te zetten.

1. Sluit het USB-opslagapparaat aan waarop u de back-up van de fabrieksomgevingsgegevens hebt gemaakt.
2. Druk op <ESC> bij het opstarten. Het scherm **Please select boot device (Selecteer opslagapparaat)** wordt weergegeven. Selecteer USB:XXXXXX om op te starten vanaf het aangesloten USB-opslagapparaat.
3. Selecteer de taal en klik op **Next (Volgende)**.
4. Selecteer **Restore (Herstel)** en klik op **Next (Volgende)**.
5. Selecteer een taak en klik op **Next (Volgende)**. Taakopties:
 - **Het besturingssysteem alleen naar de standaard partitie herstellen**
Selecteer deze optie als u het besturingssysteem alleen wilt herstellen naar de standaard partitie. Deze optie verwijdert alle gegevens op de systeempartitie "C" en houdt de partitie "D" ongewijzigd. Nadat u op **Next (Volgende)** hebt geklikt, wordt de standaard partitie weergegeven. Klik opnieuw op **Next (Volgende)**.
 - **De volledige harde schijf herstellen**
Selecteer deze opties als u de All-in-one PC opnieuw wilt instellen op de standaard fabrieksinstellingen. Deze optie verwijdert alle partities van uw harde schijf en maakt een nieuwe systeempartitie als station "C", een lege partitie als station "D" en een herstelpartitie.
6. De gegevens op de standaard partitie of op de volledige harde schijf worden gewist, afhankelijk van de optie die u in de vorige stap hebt geselecteerd. Klik op **Restore (Herstel)** om de taak te starten.
7. Klik op **Reboot (Opnieuw opstarten)** nadat het herstel is voltooid om het systeem opnieuw op te starten.

Fabrikant	ASUSTek COMPUTER INC.
Adres, plaats	No. 150, LI-TE RD., PEITOU, TAIPEI 112, TAIWAN R.O.C
Land	TAIWAN
Erkende vertegenwoordiger in Europa	ASUS COMPUTER GmbH
Adres, plaats	HARKORT STR. 21-23, 40880 RATINGEN
Land	GERMANY