

All-in-one PC

دليل المستخدم

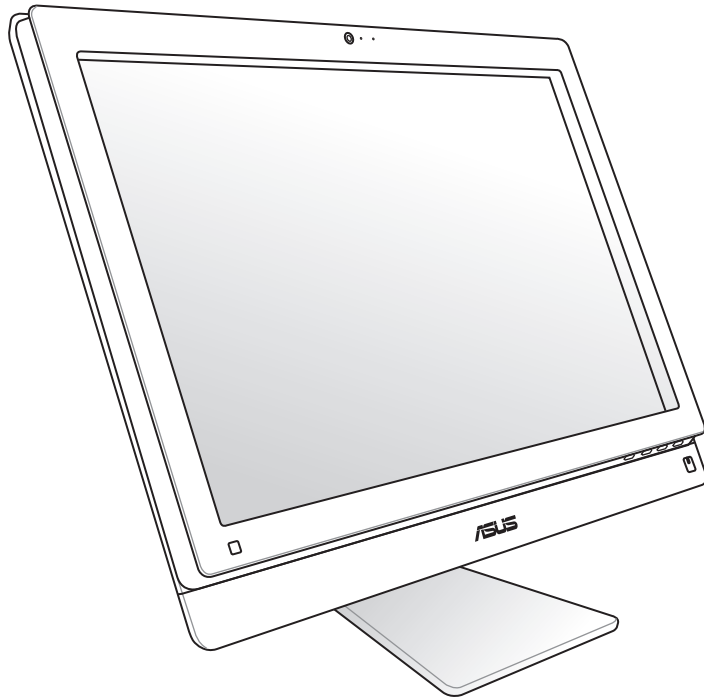

سلسلة ET2411/ ET2210

ARB7102

الإصدار الأول

فبراير 2012

حقوق الطبع والنشر 2012 ASUSTeK COMPUTER INC.. كل الحقوق محفوظة.

لا يجوز إعادة إنتاج أي جزء من هذا الدليل، بما في ذلك المنتجات والبرامج الواردة فيه، أو نقله أو نسخه أو تخزينه في أي نظام قابل للاستعادة أو ترجمته إلى أي لغة بأي شكل أو بأي وسيلة، باستثناء المستندات التي يتم الحصول عليها بواسطة المشتري بغرض إنشاء نسخة احتياطية، دون الحصول على التصريح الكتابي الصريح من ASUSTeK COMPUTER INC. (المشار إليها فيما بعد باسم «ASUS»).

المنتجات وأسماء الشركات الواردة في هذا الدليل الذي يبين يديك ربما تكون أو لا تكون علامات تجارية مسجلة أو تخضع لملكية شركاتها المعنية، ويتم استخدامها في هذا الدليل لأغراض التعريف فقط. كل العلامات التجارية تخضع لملكية أصحابها المعنيين.

لقد تم بذل كل الجهود الممكنة لضمان أن المحتويات الواردة في هذا الدليل صحيحة وحديثة. ومع ذلك فإن جهة التصنيع لا تضمن صحة المحتويات وتحفظ بحق إجراء التغييرات بدون إشعار مسبق.

المحتويات

3	المحتويات
5	الإشعارات
11	ملاحظات حول هذا الدليل
12	معلومات السلامة
14	مرحباً
14	محتويات الصندوق
15	التعرف على جهاز All-in-one PC
15	المنظر الأمامي
17	المنظر الخلفي
19	المنظر الجانبي
21	استخدام شاشة اللمس
23	تحديد وضع All-in-one PC
23	الوضع على سطح المكتب
24	التثبيت على الحائط
26	إعداد All-in-one PC
26	توصيل ماوس ولوحة مفاتيح سلكية
26	توصيل ماوس ولوحة مفاتيح لاسلكية
27	توصيل الطاقة للنظام
27	إيقاف الطاقة
28	تهيئة التوصيل اللاسلكي
29	تهيئة الاتصال اللاسلكي
31	استخدام IP ديناميكي (اتصال PPPoE)
34	التوصيل بأجهزة الصوت الأخرى
34	تهيئة إعدادات إخراج الصوت
37	تهيئة إعدادات إخراج الصوت

36	استعادة النظام
36	استخدام القرص المخفي

بيان لجنة الاتصالات الفيدرالية

يتوافق هذا الجهاز مع قواعد لجنة الاتصالات الفيدرالية (FCC) رقم 15. يخضع التشغيل للشرطين التاليين:

- لا يتسبب هذا الجهاز في تداخل ضار و
- يجب أن يقبل هذا الجهاز التداخلات التي يتم استقبالها، بما في ذلك التداخلات التي ربما تسبب تشغيلاً غير مطلوب.

لقد تم اختبار هذه المعدة وثبت أنها تتوافق مع حدود الفئة ب من الأجهزة الرقمية، بموجب الجزء 15 من قواعد لجنة الاتصالات الفيدرالية. لقد تم توفير هذه الحدود لتوفير حماية معقولة ضد التداخل الضار في المناطق السكنية. تقوم هذه المعدة بتوليد واستخدام ويمكن أن تصدر عنها طاقة ترددات لاسلكية، وإذا لم يتم تركيبها واستخدامها وفقاً للإرشادات فإنها ربما تؤدي إلى حدوث تداخلات ضارة للاتصالات اللاسلكية. ومع ذلك، لا يوجد ضمان بأن التداخل لن يحدث في منطقة سكنية معينة. إذا تسببت هذه المعدة في تداخلات ضارة لاستقبال التلفزيون أو اللاسلكي، الأمر الذي يمكن تحديده من خلال إيقاف وتشغيل المعدة، يوصى بأن يقوم المستخدم بمحاولة تصحيح هذا التداخل بإجراء أحد التدابير التالية:

- إعادة توجيه هوائي الاستقبال أو تغيير مكانه.
- زيادة المسافة الفاصلة بين المعدة ووحدة الاستقبال.
- صل المعدة بأحد المنافذ في دائرة كهربائية مختلفة عن الدائرة المتصلة بها وحدة الاستقبال.
- قم باستشارة أحد الوكلاء أو فنيي التلفزيون/اللاسلكي المتخصصين للحصول على المساعدة.

تنبيه: أية تعديلات أو تغييرات غير معتمدة صراحة بواسطة ضمان هذا الجهاز يمكن أن تؤدي إلى إلغاء سلطة المستخدم في تشغيل الجهاز.

تحذير التعرض للترددات اللاسلكية

يجب تركيب وتشغيل هذا الجهاز وفقاً للإرشادات المرفقة و(الهوائي) الهوائيات المستخدمة لجهاز الإرسال هذا يجب تركيبها بحيث توفر مساحة فصل لا تقل عن 20 سم لكل الأشخاص ولا يجب أن يتم تركيبها أو تشغيلها مع الهوائيات أو أجهزة الإرسال الأخرى. يجب أن يحصل مسؤولو التركيب والمستخدمون النهائيون على إرشادات تركيب الهوائي وشروط تشغيل جهاز الإرسال للتوافق مع القواعد المعمول بها بالنسبة للتعرض للترددات اللاسلكية.

بيان وزارة الاتصالات الكندية

لا يتجاوز الجهاز الرقمي هذا حدود الفئة "ب" لانبعاثات الضوضاء اللاسلكية من الأجهزة الرقمية المشروحة في تنظيمات التداخلات الرقمية لوزارة الاتصالات الكندية.

يتوافق الجهاز الرقمي من الفئة "ب" الذي بين يديك مع القانون الكندي ICES-003.

بيان التعرض لإشعاع لوزارة الصناعة الكندية

تتوافق هذه المعدة مع حدود التعرض للإشعاع لوزارة الصناعة الكندية المعنية بالبيئات غير الخاضعة للمراقبة. للحفاظ على الامتثال لمتطلبات وزارة الصناعة الكندية الخاصة بالترددات اللاسلكية، يرجى تفادي الاتصال المباشر مع هوائي الإرسال خلال الإرسال. يجب أن يتبع المستخدمون النهائيون إرشادات التشغيل المحددة لتلبية متطلبات التعرض للترددات اللاسلكية.

يخضع التشغيل للشروطين التاليين:

- لا يتسبب هذا الجهاز في تداخل و
- يجب أن يقبل هذا الجهاز أية تداخلات، بما في ذلك التداخلات التي ربما تسبب تشغيلاً غير مطلوب للجهاز.

توجيه المعدات الطرفية للاتصال واللاسلكية (R&TTE رقم EC/0/1999)

تم استكمال العناصر التالية وتعتبر كافية وذات صلة:

- المتطلبات الأساسية [المادة 3]
- متطلبات الحماية للصحة والسلامة كما في [المادة 1.3 أ]
- اختبار السلامة الكهربائية وفقاً لـ [EN 60950]
- متطلبات الحماية للتوافق الكهرومغناطيسي في [المادة 1.3 ب]
- الاختبار للتوافق الكهرومغناطيسي [EN 301 489-1] و [EN 301 489-17]
- الاستخدام الفعال للطيف اللاسلكي كما في [المادة 3.2]
- مجموعات اختبار اللاسلكي وفق [EN 300 328-2]

تحذير علامة المجلس الأوروبي (CE)

هذا المنتج من الفئة ب، في بيئة داخلية، يمكن أن يسبب هذا المنتج تداخلات لاسلكية، وفي هذه الحالة يتعين على المستخدم إجراء التدابير الكافية.

علامة CE



علامة CE لأجهزة بدون LAN لاسلكية/بلوتوث

إن النسخة المشحونة لهذا الجهاز تتوافق مع متطلبات EEC EC/١٠٨/٢٠٠٤ "التوافق الكهرومغناطيسي" و EC/٩٥/٢٠٠٦ "توجيه الفولطية المنخفضة".



علامة CE لأجهزة تحتوي LAN لاسلكية/بلوتوث

يتوافق هذا الجهاز مع متطلبات التوجيه EC/٥/١٩٩٩ للبرلمان الأوروبي من ٩ مارس ١٩٩٠ والتي تحكم أجهزة الاتصالات والراديو والتقدير المتبادل للتوافق.

قناة التشغيل اللاسلكي للمجالات المختلفة

Ch01 حتى CH11	٢,٤٦٢-٢,٤١٢ جيجاهرتز	أمريكا الشمالية
Ch01 حتى Ch14	٢,٤٨٤-٢,٤١٢ جيجاهرتز	اليابان
Ch01 حتى Ch13	٢,٤٧٢-٢,٤١٢ جيجاهرتز	معهد ETSI الأوروبي

موجات الترددات اللاسلكية المحظورة في فرنسا

توجد موجات تردد محظورة في بعض المناطق في فرنسا. أسوأ حالة لأقصى طاقة مسموح بها بالداخل هي:

- ١٠ ملي وات لكامل النطاق ٢,٤ جيجاهرتز (٢٤٠٠ ميگاهرتز - ٢٤٨٣,٥ ميگاهرتز)
- ١٠٠ ملي وات للترددات بين ٢٤٤٦,٥ ميگاهرتز و ٢٤٨٣,٥ ميگاهرتز

لا يجب وضع هذا الجهاز والهوائي الخاص به في مكان واحد مع أي هوائي أو جهاز استقبال آخر أو تشغيله معه.



توجد بعض الاحتمالات القليلة للاستخدام الداخلي: في العقارات الخاصة أو في العقارات الخاصة لأشخاص يشغلون مناصب عامة، يخضع الاستخدام لإجراء اعتماد أولي بواسطة وزارة الدفاع، على أن تكون أقصى طاقة مسموح بها ١٠٠ ملي وات في نطاق ٢٤٤٦,٥ - ٢٤٨٣,٥ ميگاهرتز. غير مسموح بالاستخدام بالخارج في العقارات العامة.

الإدارات الواردة أدناه، لكامل النطاق ٢,٤ جيجاهرتز:

- أقصى طاقة مسموح بها بالخارج هي ١٠٠ ملي وات
- أقصى طاقة مسموح بها بالداخل هي ١٠ ملي وات

الأقسام المسموح فيها باستخدام نطاق ٢٤٠٠-٢٤٨٣,٥ ميگاهرتز مع انبعاث طاقة موحدة الخواص مشعة (EIRP) أقل من ١٠٠ ملي وات بالداخل وأقل من ١٠ ملي وات بالخارج:

Allier 03	Aisne 02	Ain 01
Ariège 09	Ardennes 08	Hautes Alpes 05
Charente 16	Aveyron 12	Aude 11
Drôme 26	Doubs 25	Dordogne 24
Indre et Loire 37	Indre 36	Gers 32
Manche 50	Loiret 45	Loir et Cher 41
Nord 59	Nièvre 58	Meuse 55
Puy du Dôme 63	Orne 61	Oise 60
Bas Rhin 67	Orientales Pyrénées 66	Pyrénées Atlantique 64
Haute Saône 70		Haut Rhin 68
	Paris 75	Saône et Loire 71
Vosges 88	Vaucluse 84	Tarn et Garonne 82
Territoire de Belfort 90		Yonne 89
		Val de Marne 94

من المحتمل أن يتغير هذا المتطلب مع مرور الوقت، مما يتيح لك استخدام بطاقة شبكة اتصال محلية لاسلكية في المزيد من المناطق في فرنسا. يرجى مراجعة هيئة قواعد الاتصال (ART) للحصول على أحدث المعلومات (www.arcep.fr)

تنقل بطاقة WLAN أقل من ١٠٠ ملي وات، لكن أكثر من ١٠ ملي وات.



يجب عدم الفك

لا ينطبق هذا الضمان على المنتجات التي يقوم المستخدمون بفكها.

تحذير بطارية الليثيوم

تنبيه: يمكن التعرض لخطر الانفجار في حالة استبدال البطارية بشكل غير صحيح. استبدل البطاريات فقط بنفس النوع أو ما يعادله الموصى به بواسطة جهة التصنيع. تخلص من البطاريات المستخدمة وفقاً لإرشادات جهة التصنيع.

عدم التعريض للسوائل

احرص على عدم تعريض المنتج أو استخدامه بالقرب من السوائل أو الأمطار أو الرطوبة؛ حيث إن هذا المنتج غير مقاوم للماء أو الزيت.

هذا الرمز للسلة التي عليها علامة حرف X يشير إلى أن المنتج (المعدة الكهربائية أو الإلكترونية والبطارية الخلية التي تحتوي على زئبق) لا يجب وضعها في الأماكن المحلية للتخلص من النفايات. ارجع إلى التنظيمات المحلية المعنية بالتخلص من الأجهزة الإلكترونية.



تجنب إلقاء البطارية في النفايات البلدية، علماً بأن رمز سلة النفايات المشطوبة عليها يشير إلى حظر التخلص من البطارية في النفايات البلدية.



REACH

التوافق مع اللوائح التنظيمية لـ REACH (التسجيل، التقييم، الاعتماد، والحد من استخدام المواد الكيميائية)، إننا نقوم بنشر المواد الكيميائية التي نستخدمها على الموقع الإلكتروني لـ ASUS REACH على الرابط <http://csr.asus.com/english/REACH.htm>.

بيان الإلتزام بالنظم البيئية العالمية

تتوخر شركة أسوس مفهوم التصميم الصديق للبيئة في تصميم وتصنيع منتجاتها، وتحرص كل الحرص على تزامن كل مرحلة من مراحل دورة حياة منتجاتها مع لوائح المنظمة العالمية للبيئة. إضافة إلى ذلك تحرص أسوس على الإفصاح عن المعلومات ذات الصلة بالشروط التنظيمية بهذا الشأن. يرجى زيارة الموقع الإلكتروني

للوقوف على <http://csr.asus.com/english/Compliance.htm>

طبيعة الكشف عن المعلومات التي تراعي شركة أسوس الإلتزام بها:

- بيانات المواد - JIS-C-0950 اليابانية

- نظام الاتحاد الأوروبي لتسجيل الكيماويات وتقييمها واعتمادها EU

REACH SVHC

- توجيه استخدام المواد الخطرة بـKorea RoHS

- قوانين الطاقة السويسرية

إعادة تدوير منتج ASUS / خدمات الإستراداد

ترتكز برامج أسوس للإستراداد وإعادة التدوير أو الاتلاف إلى إلتزام الشركة بأعلى المعايير العالمية لحماية البيئة. ونحن نؤمن بقدرتنا على تقديم الحلول التي تمكنك، وبثقة، من إعادة تدوير ما نقوم بتصنيعه من منتجات وبطاريات وغير ذلك من المكونات الأخرى بالإضافة إلى مواد التعبئة. يرجى زيارة الموقع الإلكتروني <http://csr.asus.com/english/Takeback.htm> للاطلاع على المعلومات التفصيلية حول إعادة التدوير في المناطق المختلفة.

احتياطات UL للسلامة

للإيفاء بمتطلبات السلامة، يجب تثبيت الكمبيوتر متعدد الإمكانات بحامل يضمن الثبات اللازم فيما يتعلق بوزن الكمبيوتر. ويجب تثبيت الكمبيوتر متعدد الإمكانات واستخدامه مع مهابئات وحوامل التثبيت المعتمدة (مثل VESA).

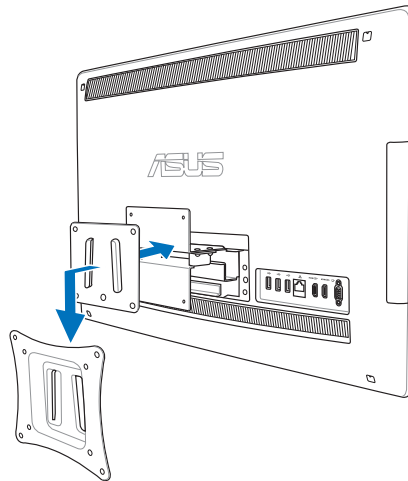

منتج متوافق مع ENERGY STAR

يعد ENERGY STAR برنامجاً مشتركاً لوكالة حماية البيئة الأمريكية ووزارة الطاقة الأمريكية ويهدف إلى مساعدتنا جميعاً على توفير المال وحماية البيئة من خلال المنتجات والممارسات الموفرة للطاقة.



تتوافق كافة منتجات ASUS التي تحمل شعار ENERGY STAR مع معيار ENERGY STAR، كما يتم توفير خاصية إدارة الطاقة في هذه المنتجات افتراضياً. يتم إعداد الشاشة والكمبيوتر تلقائياً على وضع السكون بعد ١٥ إلى ٣٠ دقيقة من سكون المستخدم.

الكمبيوتر الخاص بك، انقر فوق الماوس أو اضغط على أي زر بلوحة المفاتيح. يرجى زيارة <http://www.energy.gov/powermanagement> للحصول على معلومات تفصيلية حول إدارة الطاقة وفوائدها للبيئة. بالإضافة إلى ذلك، يرجى زيارة <http://www.energystar.gov> للحصول على معلومات تفصيلية حول برنامج ENERGY STAR المشترك.

Energy Star غير مدعومة في Linux ومنتجات القائمة على Linux.



ملاحظات حول هذا الدليل

للتأكد من أنك تقوم بمهام معينة بشكل ملائم، يرجى ملاحظة الرموز التالية المستخدمة في هذا الدليل.

تحذير: معلومات حيوية يجب أن تقوم باتباعها لتفادي تعرض نفسك للإصابات.



هام: إرشادات يجب أن تتبعها لاستكمال إحدى المهام.



تلميح: ملاحظات ومعلومات مفيدة تساعدك على استكمال إحدى المهام.



ملاحظة: معلومات إضافية لمواقف خاصة.



كافة الرسوم التوضيحية ولقطات الشاشات الواردة في هذا الدليل هي للمرجعية فقط. تتنوع صور شاشة البرنامج مواصفات المنتج الأصلية بين البلدان والمناطق. يرجى زيارة موقع ويب ASUS على الرابط www.asus.com للحصول على أحدث المعلومات.

معلومات السلامة

لقد تم تصميم جهاز All-in-one PC ET2411/ ET2210 واختباره لكي يلبي آخر معايير السلامة لمعدات تكنولوجيا المعلومات. ومع ذلك وللتأكد من سلامتك، من الأهمية بمكان قراءة إرشادات السلامة التالية.

إعداد النظام

- اقرأ واتبع كل الإرشادات الواردة في الوثائق قبل أن تقوم بتشغيل النظام.
- يجب عدم استخدام هذا المنتج بالقرب من الماء أو مصدر ساخن مثل الرادياتير.
- قم بإعداد النظام على سطح مستوٍ.
- فتحات الهيكل هي للتهوية. يجب عدم تغطية أو سد فتحات التهوية هذه. تأكد من ترك مساحة كافية حول النظام للتهوية. لا يجب أبدًا ترك كائنات من أي نوع في فتحات التهوية.
- استخدم هذا المنتج في البيئات التي تتراوح درجات الحرارة المنتشرة بينها بين ٠ °مئوية و ٤٠ °مئوية.
- في حالة استخدام سلك تطويل، تأكد من أن إجمالي تقدير أمبير الأجهزة الموصلة في سلك التطويل لا يتجاوز تقدير الأمبير.

العناية أثناء الاستخدام

- يجب عدم السير على سلك الطاقة أو السماح بأي شيء بالاستقرار فوقه.
- يجب عدم سكب الماء أو أي سوائل أخرى على النظام.
- عند إيقاف تشغيل النظام، تتدفق كمية صغيرة من التيار الكهربائي. يجب دائمًا فصل كل كابلات الطاقة والمودم والشبكة من منافذ الطاقة قبل تنظيف النظام.
- تتطلب شاشة اللمس التنظيف الدوري لتحقيق أفضل حساسية لللمس. يجب الحفاظ على الشاشة نظيفة من الكائنات الأجنبية أو تراجم الغبار الكثيف. لتنظيف الشاشة:
- أوقف تشغيل النظام وافصل سلك الطاقة من الحائط.
- رش كمية صغيرة من منظف الزجاج المنزلي على قطعة قماش التنظيف المرفقة.
- وامسح برفق على سطح الشاشة.
- يجب عدم رش مادة التنظيف مباشرة على الشاشة.
- يجب عدم استخدام مادة تنظيف كاشطة أو قطعة قماش غير ملاءم أثناء تنظيف الشاشة.
- إذا واجهتك المشكلات الفنية التالية عند استخدام المنتج، فافصل سلك الطاقة واتصل بفني خدمة مؤهل أو البائع.
- تعرض سلك الطاقة للتلف.
- تم سكب السائل في النظام.
- لا يعمل النظام بشكل ملائم حتى في حالة اتباع إرشادات التشغيل.
- سقط النظام أو تعرضت المقصورة للتلف.
- حدث تغيير في أداء النظام.

ضغط الصوت

تحذير: قد يؤدي ضغط الصوت الزائد والصادر عن سماعات الأذن أو الرأس إلى تضرر السمع أو فقدانه. يمكن أن يؤدي ضبط التحكم في الصوت بالإضافة إلى المعادل والإعدادات الأخرى خلاف الوضع المتوسط إلى زيادة جهد خرج سماعات الأذن أو الرأس ومستوى ضغط الصوت.

موالف التلفزيون (في طرازات محددة)

ملاحظة إلى القائم بتهيئة نظام CATV — يهدف هذا التنكير إلى تعريف القائمين بتهيئة نظام CATV بالقسم ٨٢٠-٩٣ من اللانحة الوطنية للكهرباء، الذي يقدم دليلًا إرشاديًا للتأريض الصحيح حيث يشير بالتحديد إلى وجوب توصيل الكبل متحد المحور المغطى بنظام التأريض بالمبنى قريبًا من نقطة دخول الكبل قدر الإمكان.

المهايئ

١- بيانات المهايئ: (يختلف باختلاف الموديلات)

• فولطية الدخل: 100-240Vac

تردد الدخل: 50-60Hz

تيار الخرج المقدر: (19.5V, 7.7A; 19V, 7.9A) 150W

فولطية الخرج المقدر: 19Vdc

• فولطية الدخل: 100-240Vac

تردد الدخل: 50-60Hz

تيار الخرج المقدر: (19V, 7.1A) 135W

فولطية الخرج المقدر: 19Vdc

• فولطية الدخل: 100-240Vac

تردد الدخل: 50-60Hz

تيار الخرج المقدر: (19V, 6.32A) 120W

فولطية الخرج المقدر: 19Vdc

٢- يجب أن يكون مأخذ التيار الكهربائي قريبًا من الوحدة ويسهل الوصول إليه.

المروحة التي تعمل بالتيار المباشر

تحذير: يرجى ملاحظة أن المروحة التي تعمل بالتيار المباشر جزء متحرك وخطر؛ لذا يرجى البقاء بعيدًا عن شفرات المروحة المتحركة قدر الإمكان.

مرحبًا

تهانينا على شراءك جهاز من سلسلة All-in-one PC ET2411/ ET2210 تعرض المعلومات التالية محتويات الحاوية الخاصة بالمنتج الجديد. في حالة تعرض أي من العناصر التالية للتلف أو الضياع، عليك الاتصال بالبائع.

محتويات الصندوق

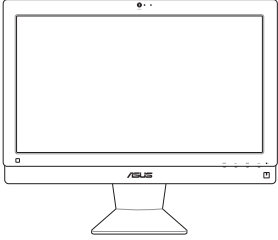
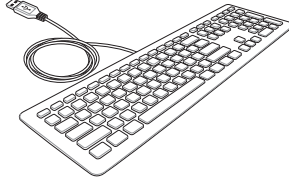
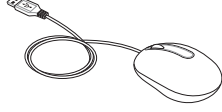
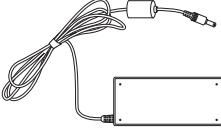
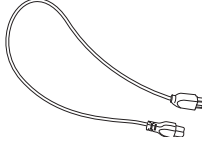
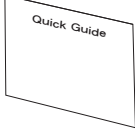
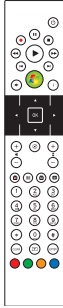
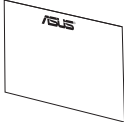
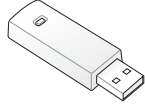
		
سلسلة All-in-one PC ET2411/ ET2210	لوحة مفاتيح (سلكية أو لاسلكية)	ماوس (سلكية أو لاسلكية)
		
مهايئ تيار متردد	سلك الطاقة	الدليل السريع
		
	بطاقة الضمان	دونجل KBM USB لجهاز الاستقبال (اختياري)
وحدة التحكم عن بُعد (اختياري)	مضخم الصوت (اختياري)	ملاحظة: أشكال لوحة المفاتيح والماوس ومصدر الطاقة ووحدة التحكم عن بُعد ووحدة مستقبل KBM USB مخصصة للأغراض المرجعية فقط. قد تختلف المواصفات الفعلية للمنتج من بلد إلى آخر.

التعرف على All-in-one PC

المنظر الأمامي

راجع الشكل التالي للتعرف على المكونات الموجودة في هذا الجانب من النظام.

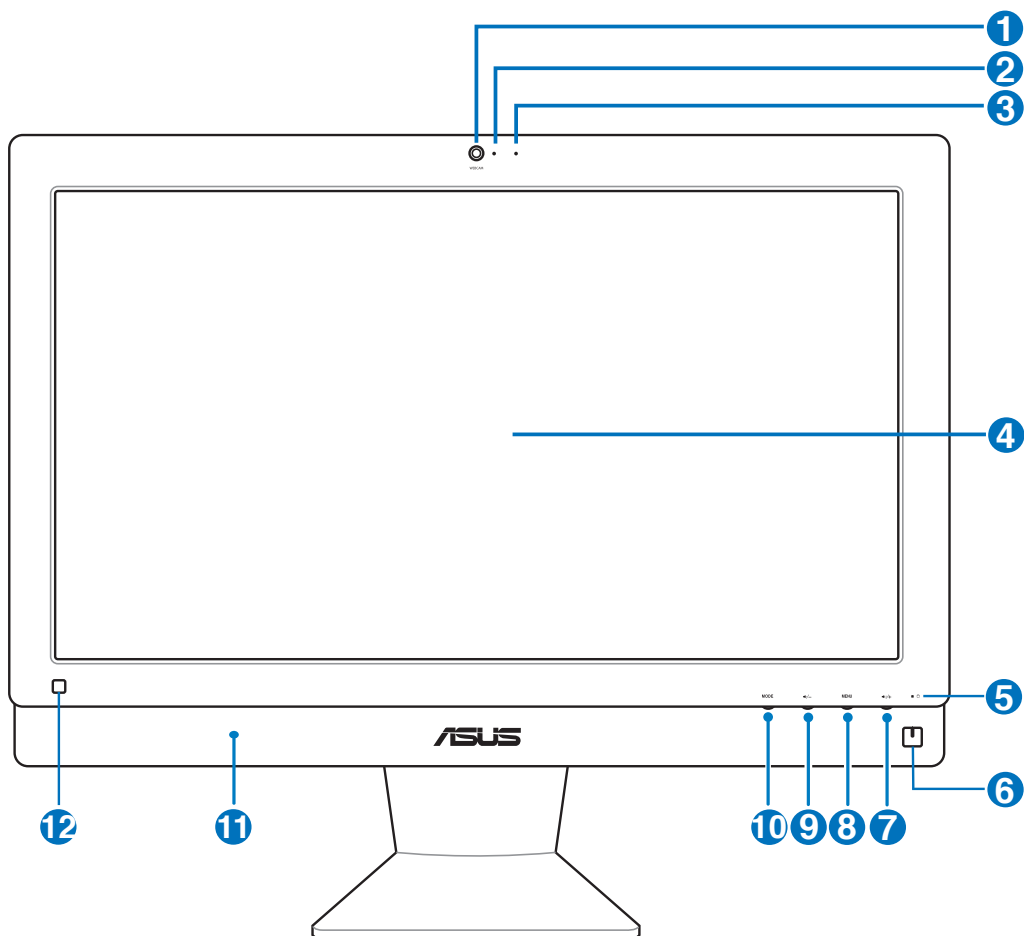

- 1 **كاميرا الويب**
تتيح لك كاميرا الويب المدمجة بالإضافة إلى الميكروفون بدء الدردشة عبر الفيديو على الإنترنت.
- 2 **مؤشر كاميرا الويب**
يشير إلى تشغيل كاميرا الويب.
- 3 **الميكروفون الرقمي (مضمن)**
يمكن استخدام الميكروفون الرقمي المضمن في اجتماعات الفيديو كونفرانس أو السرد الصوتي أو التسجيلات الصوتية فضلا عن تطبيقات الوسائط المتعددة.
- 4 **شاشة LCD (تمكين خاصية اللمس في طرازات معينة)**
تتميز شاشة LCD بالدقة المثالية. كما تجلب لك الموديلات التي تعمل باللمس متعة الحياة الرقمية بين أطراف أصابعك.
- 5 **مؤشر محرك القرص الصلب**
يشير إلى نشاط محرك القرص الصلب.
- 6 **مفتاح الطاقة**
يتيح لك مفتاح الطاقة تشغيل/إيقاف الجهاز.
- 7 **زر رفع مستوى الصوت**
اضغط على هذا الزر لرفع مستوى الصوت.
- 8 **زر MENU (القائمة)**
اضغط لعرض القائمة. اضغط هذا الزر لادخال/تحديد الرمز المظلل (الوظيفة) أثناء تنشيط خاصية العرض على الشاشة (OSD).
- 9 **زر خفض مستوى الصوت**
اضغط على هذا الزر لخفض مستوى الصوت.
- 10 **زر MODE (الوضع)**
اضغط هذا الزر لتغيير مصدر إشارة العرض.
عند التبديل إلى دخل HDMI ودخل VGA، يمكن استخدام الكمبيوتر متعدد الإمكانات كشاشة LCD مكتبية قياسية.
- 11 **نظام مكبر الصوت**
يتيح نظام مكبر الصوت الاستريو الداخلي بالجهاز إمكانية سماع الصوت دون الحاجة إلى أية ملحقات إضافية، ويعتبر نظام الصوت متعدد الوسائط بمثابة جهاز تحكم صوتي رقمي متكامل يعمل على إنتاج صوت واضح وقوي (تتحسن النتائج عند استخدام سماعات رأس أو سماعات استريو خارجية)، علماً بأنه يتم التحكم في خصائص الصوت من خلال برنامج محدد.
- 12 **جهاز الاستقبال عن بُعد**
استخدم جهاز التحكم عن بعد الاختياري لإرسال إشارات فوق الحمراء لجهاز الاستقبال عن بُعد للتحكم في كمبيوتر All-in-one PC.

المنظر الخلفي

راجع الشكل التالي للتعرف على المكونات الموجودة في هذا الجانب من النظام.

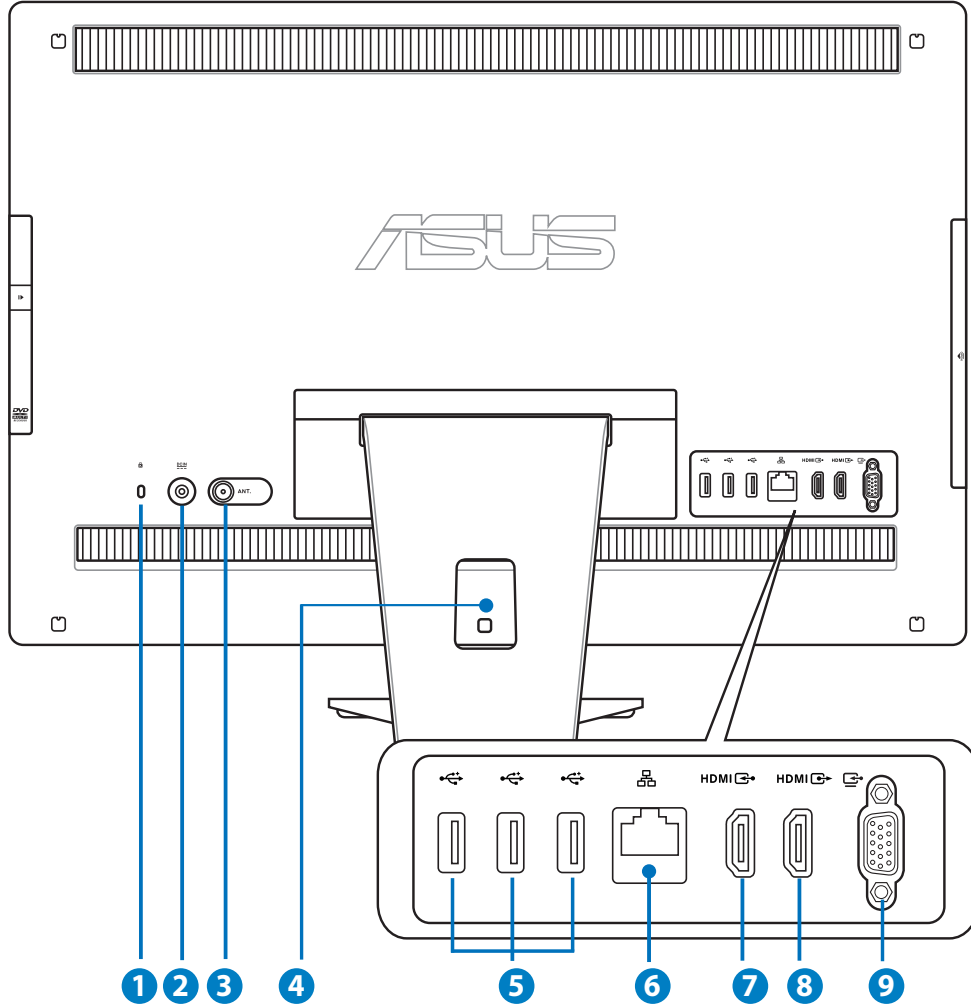

1 منفذ قفل Kensington®

يُتيح منفذ قفل Kensington® تأمين الكمبيوتر باستخدام منتجات الحماية المتوافقة. عادة ما تحتوي منتجات الحماية هذه كابلا معدنيًا وقفلاً لمنع إزالة الكمبيوتر من كائن ثابت.

2 DCIN دخل الطاقة (١٩ فولت تيار مستمر)

يقوم مهائئ الطاقة المرفق بتحويل التيار المتردد إلى تيار مستمر لاستخدامه مع هذا القابس. الطاقة المقدمة عبر هذا القابس تورد الطاقة إلى الكمبيوتر. لمنع تعرض الكمبيوتر للتلف، استخدم دائماً مهائئ الطاقة المرفق.

ربما يصبح مهائئ الطاقة دافئاً أو ساخناً عندما يكون قيد الاستخدام. لا تغط المهائئ وحافظ عليه بعيداً عن جسمك.



3 منفذ دخل هوائي (اختياري) (في طرازات محددة)

يستخدم دخل الهوائي لاستقبال تردد إشارة التلفزيون ويمكن استخدامه مع الهوائي التلفزيوني الرقمي أو أي دخل لخدمات التلفزيون مدفوعة الأجر. يمكن للهوائي استقبال إشارات التلفزيون الرقمي. في حين يمكن لخدمة التوصيل الكبلي استقبال إشارات التلفزيون الرقمي أو التلفزيون التناظري وفقاً للخدمات مدفوعة الأجر.

4 ماسك الكابلات

جمّع كل الكابلات في هذا الماسك.

5 منفذ USB 2.0

يتوافق منفذ الناقل التسلسلي العام (USB) مع أجهزة USB، مثل لوحات المفاتيح وأجهزة الماوس والكاميرا ومحركات الأقراص الصلبة.

6 منفذ LAN

يدعم منفذ RJ-45 LAN المكون من ثمانية سنون كابلات الإيثرنت القياسية للاتصال بشبكة محلية.

7 منفذ دخل HDMI

واجهة HDMI (واجهة توصيل الوسائط المتعددة عالية الدقة) هي واجهة توصيل لجميع الصوت والصورة الرقمية غير المضغوطة مع أي مصدر صوت/صورة، مثل جهاز تحويل الإشارات أو مشغل أقراص DVD player.

8 منفذ خرج HDMI

يرجى توصيل هذا المنفذ بالأجهزة المزودة بمنفذ دخل HDMI، مثل شاشات LCD أو أجهزة العرض (البروجيكتور).

9 خرج شاشة العرض (في طرازات محددة)

يدعم منفذ دخل الشاشة كبل VGA قياسي ويساعد على تحويل جهاز الكمبيوتر متعدد الوظائف إلى شاشة كبيرة لجهاز الكمبيوتر المحمول أو غيره من الأجهزة.

المنظر الجانبي

راجع الشكل التالي للتعرف على المكونات الموجودة في هذا الجانب من النظام.

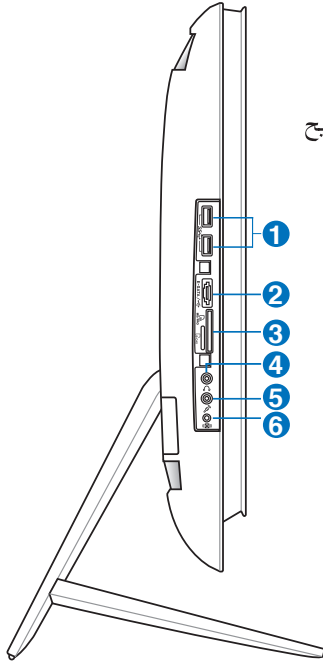

1 • منفذ USB 3.0/2.0 (يختلف باختلاف الموديلات)
يتوافق منفذ الناقل التسلسلي العام (USB) مع أجهزة USB، مثل لوحات المفاتيح وأجهزة الماوس والكاميرا ومحركات الأقراص الصلبة.

2 • منفذ E-SATA + USB 2.0 المتعدد
هذا المنفذ مخصص لتوصيل محركات الأقراص الصلبة Serial-ATA الخارجية.

لا تُدخل موصلًا مختلفًا في منفذ SATA الخارجي.



3 • قارئ بطاقات الذاكرة
من الطبيعي أن تقوم بشراء قارئ بطاقات خارجي منفصل لقراءة بطاقات الذاكرة، إلا أن جهاز All-in-one PC يشتمل على قارئ بطاقات مضمن يدعم بطاقات SD المستخدمة في العديد من الأجهزة مثل الكاميرات الرقمية ومشغلات MP3 والهواتف المحمولة وأجهزة المساعد الشخصي الرقمي.

4 • قابس خرج الصوت
يُستخدم مقبس سماعة الرأس الاستريو (3,5 ملم) لتوصيل إشارة خرج صوت النظام بسماعات الرأس. إن استخدام هذا القابس تلقائيًا يعطل مكبرات الصوت الداخلية.

5 • قابس الميكروفون
تم تصميم قابس الميكروفون لتوصيل الميكروفون المستخدم في مكالمات الفيديو الجماعية و المرويات الصوتية أو التسجيلات الصوتية البسيطة.

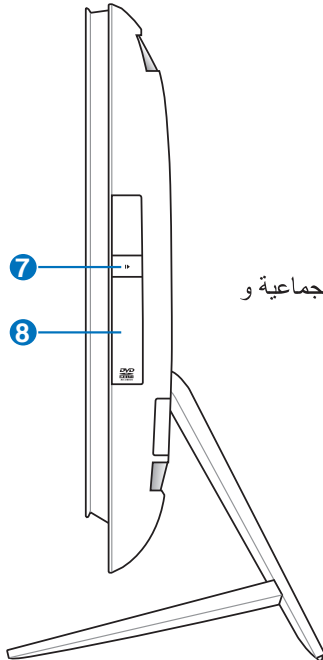

6 «@» مقبس مضخم الصوت (في موديلات معينة)

يستخدم مقبس مضخم الصوت الخاص لتوصيل مضخم صوت الكمبيوتر متعدد الإمكانيات من ASUS. ويوفر لك مضخم الصوت متعة الاستمتاع بأصوات نابضة بالحياة (تردد منخفض) في تطبيقات الوسائط المتعددة.

يمكن فقط توصيل مقبس مضخم الصوت بمضخمات صوت الكمبيوتر متعدد الإمكانيات أو أجهزة الصوت الأخرى من ASUS. لا تقم بتوصيل أجهزة أخرى بهذا المقبس. فقد يؤدي القيام بذلك إلى إتلاف الجهاز.



7 الإخراج الإلكتروني لمحرك الأقراص الضوئية

يتميز محرك الأقراص الضوئية بزر إخراج إلكتروني لفتح الدرج. كما يمكنك إخراج درج محرك الأقراص الضوئية من خلال أي مشغل برمجي أو النقر بزر الماوس الأيمن فوق محرك الأقراص الضوئية في "Computer" (الكمبيوتر) في نظام التشغيل Windows وتحديد Eject (إخراج).

8 محرك الأقراص الضوئية

قد يدعم محرك الأقراص الضوئية المضمن الأقراص المدمجة (CD) و/أو أقراص الفيديو الرقمية (DVD) أو قد يكون يتوفر به إمكانيات التسجيل (R) أو الكتابة (RW) على الأقراص. يرجى الرجوع إلى مواصفات التسويق لمعرفة التفاصيل الخاصة بكل طراز.

استخدام شاشة اللمس

يجعل جهاز All-in-one PC أصابعك تمارس حياتها الرقمية. بلمسات قليلة أو باستخدام قلم الاستيلوس، تستطيع أن تجعل جهاز All-in-one PC يعمل حسب ما تريد. تمارس لمساتك نفس وظائف جهاز الماوس:



- ممسه = النقر بالزر الأيسر على الماوس
- اللمس مع الاستمرار = النقر بالزر الأيمن على الماوس

تتوفر الشاشات التي تعمل باللمس في الطرز المحددة



إظهار مؤشر اللمس

يساعدك مؤشر اللمس والماوس الافتراضي على استخدام الشاشة اللمسية بشكل أكثر سهولة. ولإظهار مؤشر اللمس، يرجى القيام بالآتي:

- 1- من سطح المكتب في نظام Windows®، انقر فوق **Start** (بدء) < **Control Panel** (لوحة التحكم) < **View Devices and Printer** (عرض الأجهزة والطابعة).

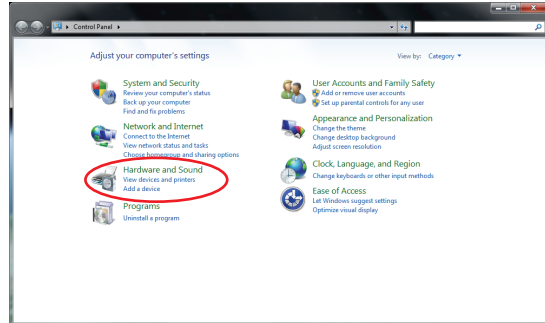

٢- انقر لتغيير الإعدادات الخاصة بمدخل اللمس.

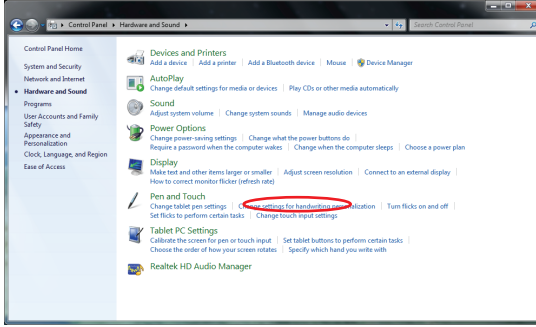

٤- يظهر على الشاشة ماوس افتراضي بمجرد لمسها.



٣- انقر فوق علامة التبويب Touch (لمس) الموجودة أعلى الشاشة وانقر فوق المربع الموجود أمام خيار **Show the touch pointer when I'm interacting with items on the screen** (إظهار مؤشر اللمس عند التعامل مع العناصر على الشاشة). انقر فوق OK (موافق) لإنهاء التهيئة.

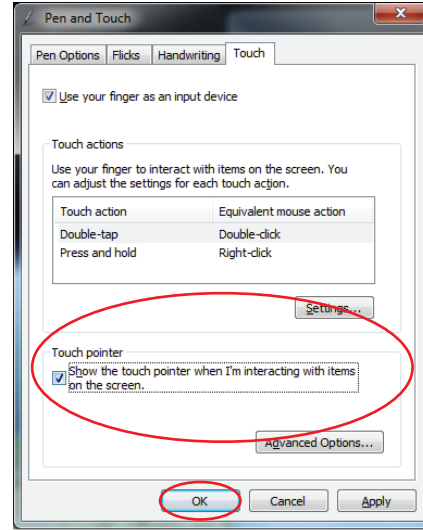

تنظيف الشاشة اللمسية

تتطلب الشاشة اللمسية عملية تنظيف دورية لتحقيق أفضل أداء لخاصية اللمس. حافظ على نظافة الشاشة من الأجسام الغريبة أو التراكم الزائد للأتربة. ولتنظيف الشاشة، يرجى القيام بالآتي:

- أغلق النظام ثم افصل كبل الطاقة من الحائط.
- قم بفرش كمية صغيرة من سائل تنظيف الزجاج المنزلي على قطعة التنظيف القماش المرفقة، وامسح سطح الشاشة برفق.
- تجنب رش المنظف على الشاشة مباشرة.
- تجنب استخدام منظف كاشط أو قطعة قماش خشنة أثناء تنظيف الشاشة.

تحديد موضع All-in-one PC

الوضع على سطح المكتب

ضع الكمبيوتر متعدد الإمكانيات على سطح مستو، كالمنضدة أو المكتب، من خلال وضع الحامل عليه. قم بإمالة الشاشة بزاوية تتراوح بين ٥ درجات للأمام و ٢٠ درجة للخلف من الموضع القائم لضمان الرؤية المريحة.

تجنب مخاطر الإمالة واحتمال كسر الشاشة من خلال إمالتها في النطاق المحدد.

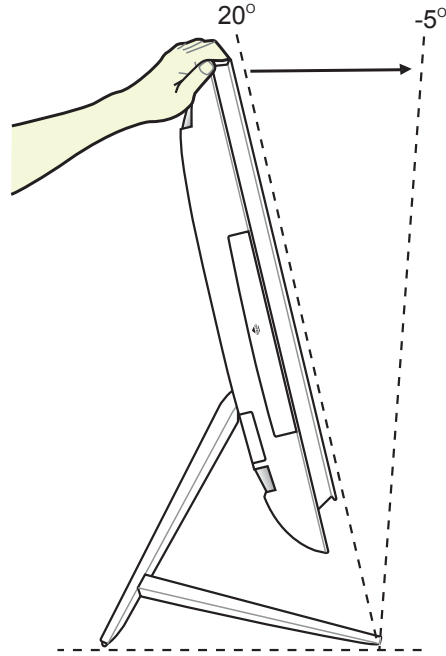

التثبيت على الحائط

لتنصيب الكمبيوتر متعدد الإمكانيات بالحائط، قم بشراء مهابئ للتنصيب بالحائط ومجموعة تثبيت بالحائط (VESA100 مع وسادة وحامل). قم بتركيب مكونات التنصيب بالحائط وفقاً للإرشادات التالية.

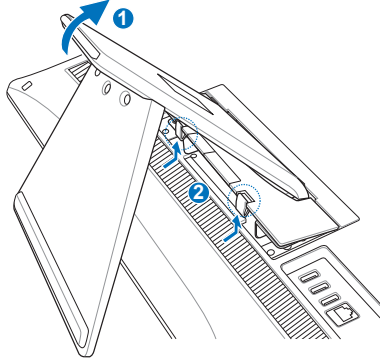

١. لتحرير الحامل، ضع الكمبيوتر متعدد الإمكانيات وهو مقلوب أولاً، مع إسناد الشاشة على سطح مستو. ارفع الحامل لأعلى. قم بفك الفتحة الخلفية بالضغط على المشابك ورفعها.

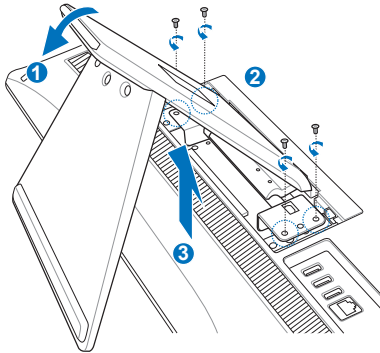

٢. حرك الحامل مع أخرى واضغط عليه لأسفل. ويمكنك وضع الكمبيوتر متعدد الإمكانيات بجوار حافة السطح المستوي لضمان نزول الحامل لأسفل تماماً. قم بفك المسامير الأربعة بالحامل واحتفظ بها لإعادة التركيب لاحقاً. قم بفك الحامل وضعه جانباً.

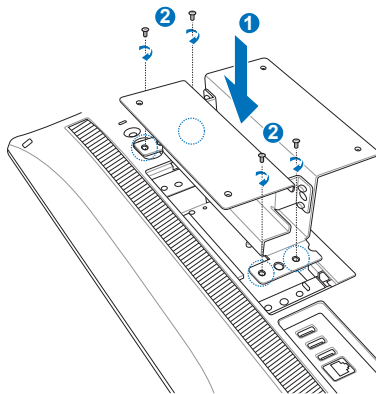

٣. قم بمحاذاة مهابئ التنصيب بالحائط مع الفتحات في الجانب الخلفي من الكمبيوتر متعدد الإمكانيات وثبته بالمسامير الأربعة (M4 × 7L) المرفقة.

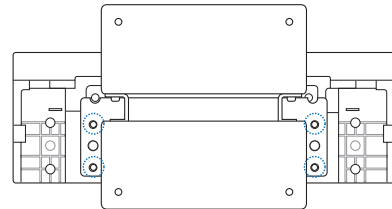

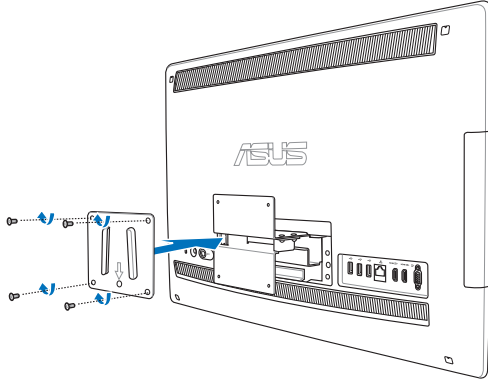

٤. قم بتثبيت وسادة التثبيت بالحائط بالمهائي مستخدمًا المسامير الأربعة (M3 × 8L) المرفقة مع المجموعة، مع ملاحظة الاتجاه الصحيح.

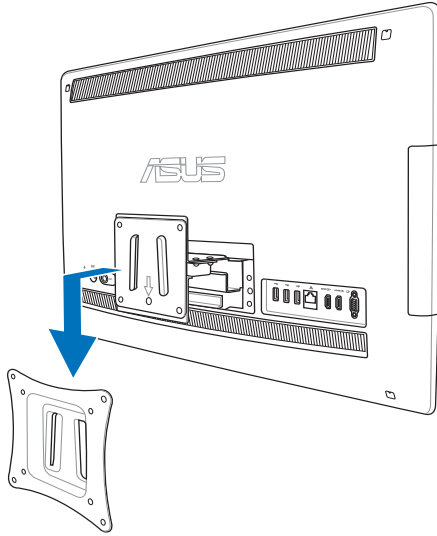

٥. قبل اتباع الإرشادات الواردة في دليل تركيب مجموعة التثبيت بالحائط (VESA100)، اربط حامل التثبيت بالحائط مستخدمًا المسامير الأربعة (M4 × 10L) المرفقة مع المجموعة. ضع الكمبيوتر متعدد الإمكانيات في موضع قائم وقم بتثبيته بالحائط من خلال تحريك فتحات وسادة التثبيت بالحائط إلى الحامل.

أدوات التثبيت على الحائط الموجودة بالشكل هي للتوضيح فقط.



١. لضمان تهوية الجهاز، احرص على ترك مسافة لا تقل عن ٦ سم بين الكمبيوتر متعدد الإمكانيات والحائط.

٢. ينبغي أن تتوافق مجموعة التثبيت بالحائط مع معايير VESA.

٣. لضمان سلامتك، يرجى قراءة دليل تركيب مجموعة التثبيت بالحائط بعناية قبل تثبيت الكمبيوتر متعدد الإمكانيات بالحائط.

٤. يجب تركيب الكمبيوتر متعدد الإمكانيات بالحائط أو فكه منه بمعرفة شخصين لتجنب مخاطر السقوط والانكسار. ويوصى بالاستعانة بأشخاص مؤهلين.

٥. ينبغي أن يكون الحائط قادرًا على تحمل أربع مرات وزن الكمبيوتر متعدد الإمكانيات ومكونات التثبيت بالحائط (٤٠ كجم على الأقل). ويجب أن يكون الحائط قادرًا على مقاومة الزلازل أو الصدمات الأخرى. ويوصى بالحوائط الإسمنتية أو الماسونية.



إعداد All-in-one PC

توصيل ماوس ولوحة مفاتيح سلكية

قم بتوصيل لوحة المفاتيح ① والماوس ② بمنفذ USB في اللوحة الخلفية. ويمكنك أيضًا توصيل لوحة المفاتيح والماوس بمنفذ USB على الجانب الأيسر من اللوحة إذا كان طول كابل لوحة المفاتيح غير كافٍ.

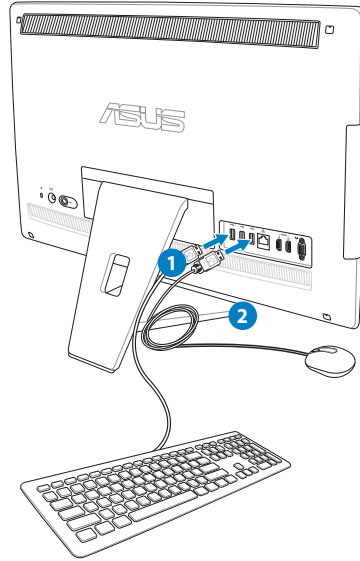

توصيل ماوس ولوحة مفاتيح لاسلكية

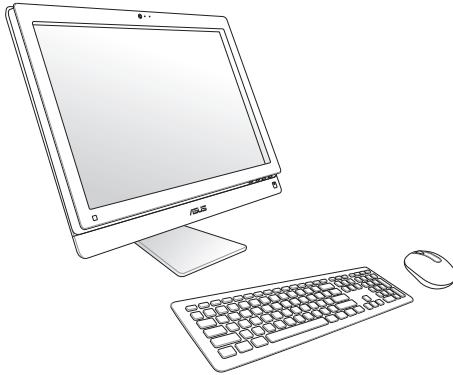

- ١- قم بتركيب بطاريات الماوس ولوحة المفاتيح اللاسلكية.
- ٢- صل الدونجل اللاسلكي للوحة المفاتيح والفأرة بمنفذ USB.
- ٣- اضغط على الأزرار الموجودة في الجزء الخلفي لكل من لوحة المفاتيح والماوس لتوصيلهما بالجهاز.
- ٤- يمكنك البدء في استخدام الماوس ولوحة المفاتيح اللاسلكية.

١. أعد التوصيل إذا فقد الاتصال اللاسلكي للوحة المفاتيح والماوس. واترك مسافة لا تقل عن ٢٠ سم من أجهزة WiFi المجاورة الأخرى، فقد تشوش هذه الأجهزة على الاتصال.
٢. الرسوم التوضيحية السابقة تعتبر مرجعية فقط. ربما يتنوع المظهر الفعلي والمواصفات (السلكية أو اللاسلكية) للوحة المفاتيح والماوس حسب البلد والمنطقة.



توصيل الطاقة للنظام

قم بتوصيل مهائى التيار المتردد المرفق بمقبس **دخول التيار المباشر** الموجود باللوحة الخلفية (1) (2) (3)، ثم اضغط على **مفتاح الطاقة** الموجود بالجانب الأيمن (4) لتشغيل النظام.

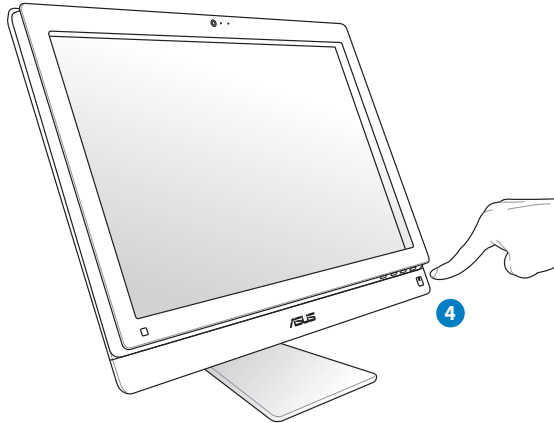
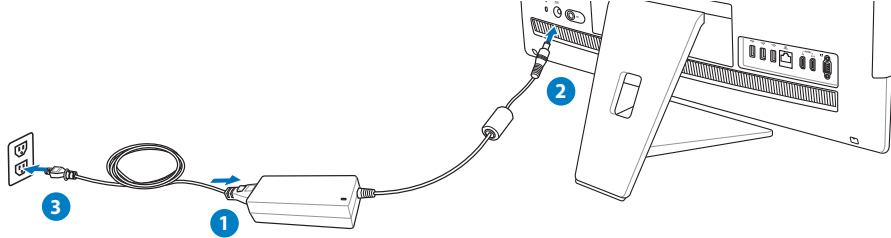

تحذير! لا توصل كبل التيار المتردد بالمنفذ الخاص به قبل توصيل مقبس التيار المستمر بالنظام؛ حيث سيؤدي ذلك إلى تلف مهائى التيار المتردد والتيار المستمر.



إيقاف الطاقة

- لضبط النظام على وضع الإيقاف المؤقت، اضغط على **مفتاح الطاقة** الموجود بالجانب الأيمن. لإعادة الجهاز إلى نظام التشغيل، اضغط على **Power switch** (مفتاح الطاقة) مرة أخرى أو انقر على الماوس أو المس الشاشة أو اضغط على أي مفتاح على لوحة المفاتيح.
- لإغلاق النظام بالكامل، اتبع العملية المعتادة لإيقاف تشغيل نظام Windows.

تهيئة التوصيل اللاسلكي

١- انقر فوق أيقونة شبكة الاتصال اللاسلكي ذات النجمة  البرتقالية بمنطقة الإعلام في نظام التشغيل® Windows.

٢- حدد نقطة الوصول اللاسلكية التي ترغب في الاتصال بها من القائمة ثم انقر فوق **Connect** (اتصال) لإجراء الاتصال.



إذا لم تتمكن من العثور على نقطة الوصول المطلوبة، انقر فوق زر التنشيط في الزاوية اليسرى العليا للتنشيط والبحث في القائمة مرة أخرى.



أدخل مفتاح حماية الشبكة عند الاتصال بشبكة تدعم خاصية الحماية.





٣- بعد إنشاء اتصال مع الشبكة، تظهر علامة الاتصال على القائمة.

٤- يمكنك رؤية أيقونة الشبكة اللاسلكية  في منطقة الإعلام.

تهيئة الاتصال اللاسلكي

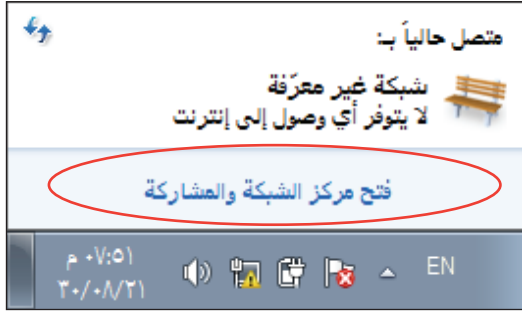
استخدام عنوان IP ثابت



1. انقر بزر الماوس الأيمن على رمز شبكة الاتصال الذي يحتوي على مثلث التحذير الأصفر  على شريط مهام Windows® وحدد مركز الشبكة والمشاركة

تأكد من توصيل كبل LAN (الشبكة المحلية) بكمبيوتر All-in-one PC.



2. اضغط على تغيير إعدادات المحول في اللوحة الزرقاء اليمنى.

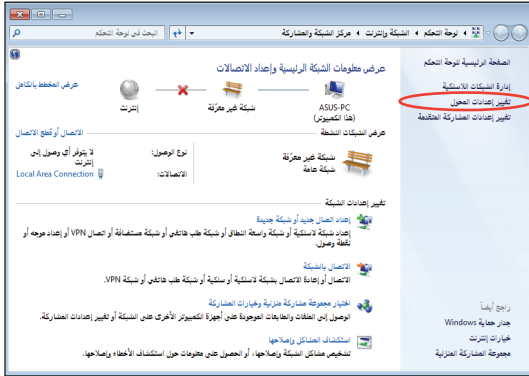

3. انقر بزر الماوس الأيمن على اتصال شبكة الاتصال المحلية وحدد خصائص.

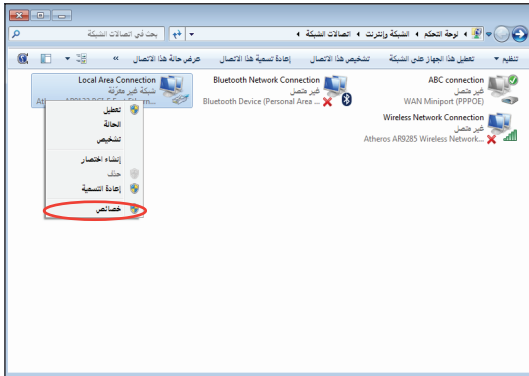

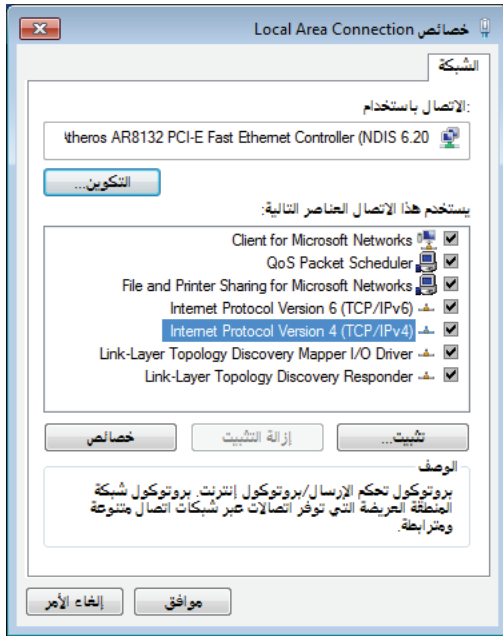

٤- انقر فوق **Internet Protocol Version 4** (بروتوكول الإنترنت الإصدار الرابع) ثم انقر فوق **Properties** (خصائص).

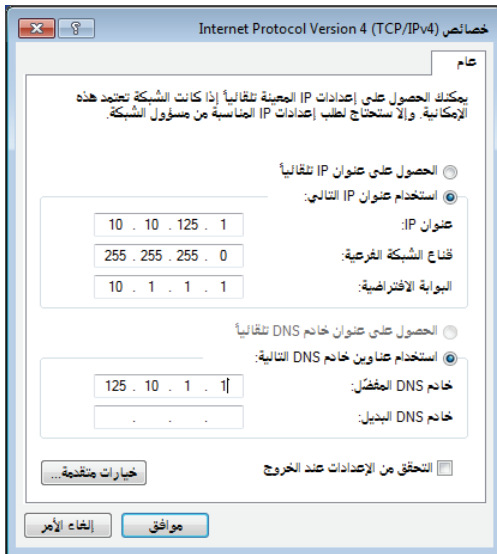

٥. حدد **Use the following IP address** (استخدم عنوان IP التالي).

٦. أدخل **IP address** (عنوان IP) و **Subnet mask** (قناع الشبكة الفرعية) و **Default gateway** (العبرة الافتراضية).

٧. عند الحاجة، أدخل عنوان **Preferred DNS server** (ملقم DNS المفضل).

٨. بعد إدخال كل القيم المرتبطة، انقر فوق **OK** (موافق) لإنهاء التهيئة.

استخدام IP ديناميكي (اتصال PPPoE)

١. كرر الخطوات من ١ إلى ٤ في القسم السابق.

٢. حدد **Obtain an IP address automatically** (الحصول على عنوان IP تلقائياً) وانقر فوق **OK** (موافق).

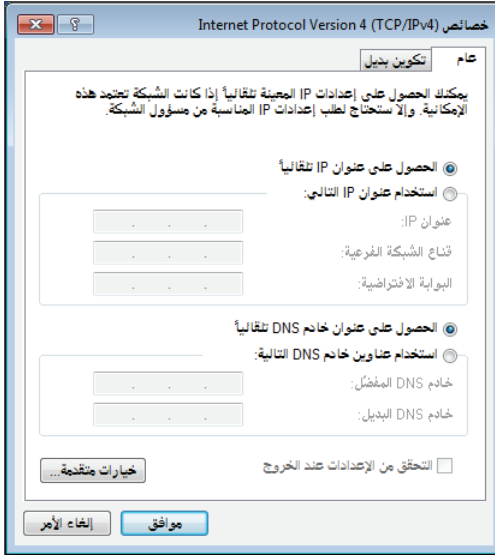

(تتابع الخطوات التالية في حالة استخدام PPPoE)

٣. ارجع إلى مركز المشاركة والشبكة ثم انقر فوق إعداد اتصال أو شبكة جديدة.

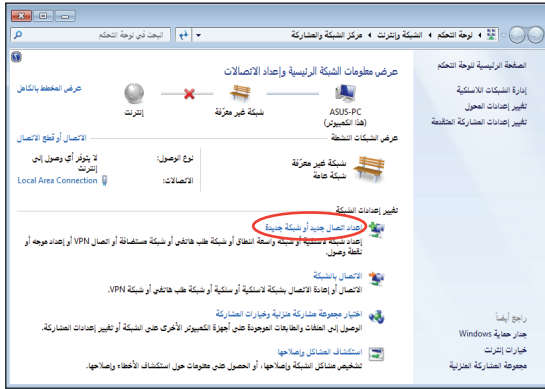

٤. حدد الاتصال بالإنترنت وانقر فوق التالي.

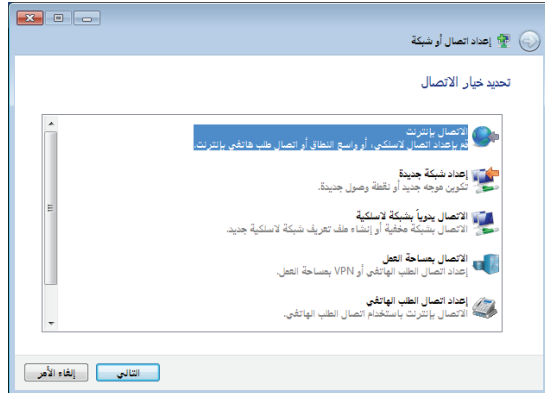

٥. حدد نطاق عريض (PPPoE) وانقر فوق التالي.



٦. أدخل اسم المستخدم وكلمة المرور واسم الاتصال. انقر فوق اتصال.



٧. انقر فوق إغلاق لإنهاء التهيئة.



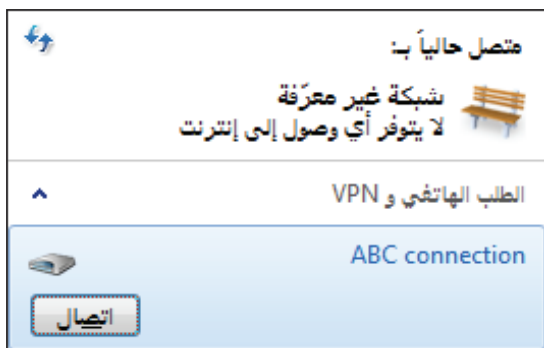



٨. انقر فوق أيقونة الشبكة في شريط المهام وانقر فوق الاتصال الذي قمت بإنشائه.



٩. أدخل اسم المستخدم وكلمة المرور وانقر فوق اتصال للاتصال بالإنترنت.

التوصيل بأجهزة الصوت الأخرى

علاوةً على السماعات الاستريو المدمجة (السماعات اليمنى واليسرى ثنائية القنوات)، يسمح لك الكمبيوتر متعدد الإمكانيات باستخدام أجهزة الصوت الخارجية. ارجع إلى الجدول التالي للتعرف على مقابس الصوت على اللوحة اليسرى ووظائفها.

الوصف	المقابس الصوتي
خرج الصوت, يوصل بسماعات الرأس أو مكبرات الصوت الاستريو.	
دخل المايكروفون؛ للتوصيل بالمايكروفون	
للتوصيل بمضخم صوت الكمبيوتر متعدد الإمكانيات من ASUS (اختياري)	

يمكن فقط توصيل مقبس مضخم الصوت بمضخمات صوت الكمبيوتر متعدد الإمكانيات أو أجهزة الصوت الأخرى من ASUS. لا يتم بتوصيل أجهزة أخرى بهذا المقبس. فقد يؤدي القيام بذلك إلى إتلاف الجهاز.



تهيئة إعدادات إخراج الصوت

بعد توصيل نظام مكبر الصوت بجهاز All-in-one PC ، اتبع الخطوات التالية لتهيئة إعداد مكبر الصوت:

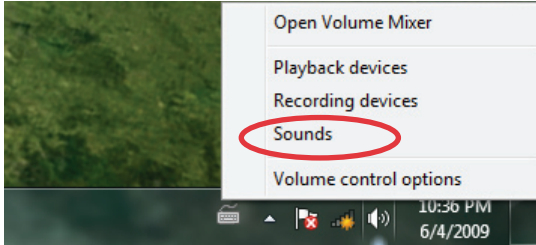

- 1- انقر بزر الماوس الأيمن على أيقونة مكبر الصوت في منطقة الإعلام بنظام التشغيل Windows® ثم انقر فوق **Sounds (أصوات)**.

٢- حدد جهاز تشغيل وانقر فوق خيار
Properties (خصائص)
لتهيئة الإعدادات.

٣- قم بعمل إعدادات التهيئة المتقدمة مثل ضبط مستوى
صوت مكبر الصوت ومعدل الخرج. انقر فوق **OK**
(موافق) لإنهاء عملية التهيئة.

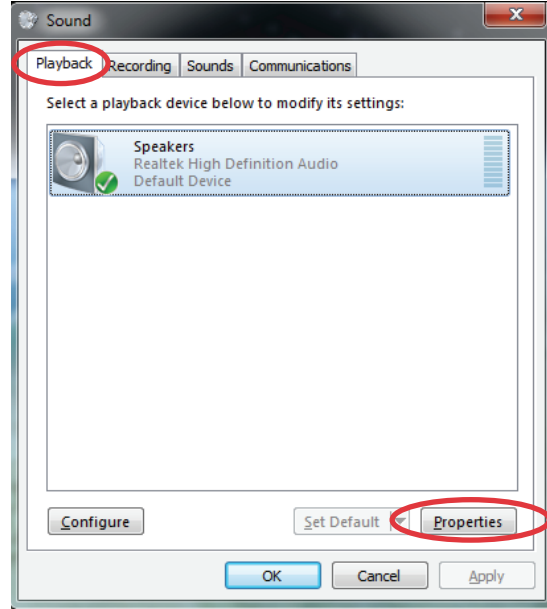
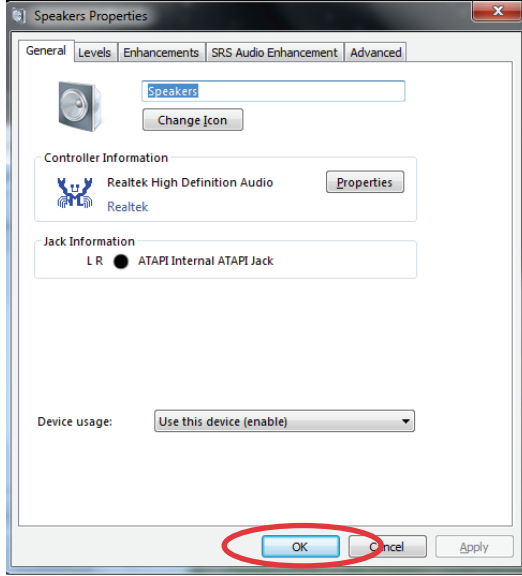

استعادة النظام

استخدام قسم الاسترجاع

يحتوي قرص الاستعادة على صورة من نظام التشغيل وبرامج التشغيل والأدوات المساعدة المثبتة على النظام في المصنع. يوفر قرص الاستعادة حل استعادة شامل يقوم سريعًا باستعادة برنامج النظام إلى حالة التشغيل الأصلية بشرط أن يكون القرص الصلب بحالة جيدة. قبل استخدام قرص الاستعادة، انسخ ملفات البيانات (مثل ملفات PST لتطبيق Outlook) إلى جهاز USB أو إلى محرك بالشبكة ودون أي ملاحظات تهيئة مخصصة (مثل إعدادات الشبكة).

استعادة نظام التشغيل إلى القسم الافتراضي للجهة المصنعة (الاستعادة باستخدام زر F9)

- ١- اضغط على زر [F9] خلال التمهيد.
- ٢- حدد **Windows setup [EMS Enabled]** (إعداد نظام Windows [تمكين EMS]) عندما يظهر هذا العنصر ثم اضغط على [Enter] (إدخال).
- ٣- حدد اللغة ثم انقر فوق **Next** (التالي).
- ٤- حدد **Recover the OS to the Default Partition** (استعادة نظام التشغيل إلى القسم الافتراضي) ثم انقر فوق **Next** (التالي).
- ٥- سيتم عرض القسم الافتراضي للجهة المصنعة. انقر فوق **Next** (التالي).
- ٦- سيتم مسح البيانات الموجودة في القسم الافتراضي. انقر فوق **Recover** (استعادة) لبدء استعادة النظام.

يرجى العلم بأنك ستفقد جميع البيانات الموجودة في القسم الافتراضي؛ لذا ينبغي التأكد من عمل نسخة احتياطية من البيانات المهمة مسبقًا.

- ٧- عند اكتمال الاستعادة بنجاح، انقر فوق **Reboot** (إعادة التمهيد) لإعادة تشغيل النظام.

النسخ الاحتياطي لبيانات البيئة الافتراضية للجهة المصنعة إلى محرك USB (النسخ الاحتياطي باستخدام زر F9)

- ١- كرر الخطوات من ١-٣ الواردة في القسم السابق.
- ٢- حدد **Backup the Factory Environment to a USB Drive** (النسخ الاحتياطي لبيئة الجهة المصنعة إلى محرك USB) ثم انقر فوق **Next** (التالي).
- ٣- قم بتوصيل جهاز تخزين USB إلى جهاز الكمبيوتر الشخصي لبدء النسخ الاحتياطي للبيئة الافتراضية للجهة المصنعة.

ينبغي أن يكون حجم جهاز تخزين USB المتصل أكبر من ٢٠ جيجابايت. يختلف الحجم الفعلي باختلاف طراز الكمبيوتر الشخصي.

- ٤- وفي حالة وجود أكثر من جهاز تخزين USB متصل بالكمبيوتر، حدد الجهاز المطلوب ثم انقر فوق **Next** (التالي).

يرجى العلم بأنه عند وجود قسم بحجم مناسب في جهاز تخزين USB المحدد (على سبيل المثال، قسم تم استخدامه مسبقًا كقسم للنسخ الاحتياطي)، سيقوم النظام بعرض هذا القسم تلقائيًا ويعيد استخدامه للنسخ الاحتياطي.

- ٥- بناءً على الحالات المختلفة الموضحة في الخطوة السابقة، سيتم مسح البيانات الموجودة على جهاز تخزين USB أو القسم المحدد. انقر فوق **Backup** (نسخ احتياطي) لبدء النسخ الاحتياطي.

يرجى العلم بأنك ستفقد جميع البيانات الموجودة على جهاز تخزين USB أو القسم المحدد؛ لذا ينبغي التأكد من عمل نسخة احتياطية من البيانات المهمة مسبقًا.

- ٦- عند اكتمال النسخ الاحتياطي للبيئة الافتراضية للجهة المصنعة بنجاح، انقر فوق **Reboot** (إعادة التمهيد) لإعادة تشغيل النظام.

استخدام جهاز تخزين USB (الاسترداد باستخدام USB)

عند تلف قسم الاستعادة في نظامك، استخدم جهاز تخزين USB لاسترداد النظام إلى القسم الافتراضي أو استرداد بيانات بيئة الجهة المصنعة إلى القرص الثابت بالكامل.

- ١- قم بتوصيل جهاز تخزين USB الذي تقوم بنسخ بيانات بيئة الجهة المصنعة فيه احتياطيًا.
- ٢- اضغط على <ESC> عند التمهيد وعندئذٍ تظهر شاشة **Please select boot device** (يرجى تحديد جهاز التمهيد). حدد USB:XXXXXX للتمهيد من جهاز تخزين USB المتصل.
- ٣- حدد اللغة ثم انقر فوق **Next** (التالي).
- ٤- حدد **Restore** (استرداد) ثم انقر فوق **Next** (التالي).
- ٥- حدد إحدى المهام ثم انقر فوق **Next** (التالي). خيارات المهام:
 - **Restore the OS to the Default Partition only** (استرداد نظام التشغيل إلى القسم الافتراضي فقط)

حدد هذا الخيار إذا كنت تريد استعادة نظام التشغيل إلى القسم الافتراضي للجهة المصنعة. يقوم هذا الخيار بحذف كافة البيانات الموجودة على قسم النظام "C" بينما يحتفظ بالقسم "D" دون تغيير.

بعد النقر فوق **Next** (التالي)؛ يتم عرض القسم الافتراضي للجهة المصنعة. انقر فوق **Next** (التالي) مرةً أخرى.
 - **Restore the Whole Hard Disk** (استرداد القرص الثابت بالكامل)

حدد هذا الخيار إذا كنت ترغب في استعادة جهاز All-in-one PC للحالة الافتراضية للجهة المصنعة. هذا الخيار يحذف كافة البيانات الموجودة على القرص الثابت ويقوم بإنشاء قسم جديد للنظام كمحرك "C" وقسم فارغ كمحرك "D" وقسم للاستعادة.
- ٦- يتم مسح البيانات الموجودة في القسم الافتراضي للجهة المصنعة أو في القرص الثابت بالكامل بناءً على الخيار الذي حددته في الخطوة السابقة. انقر فوق **Restore** (استرداد) لبدء المهمة.
- ٧- عند اكتمال الاسترداد بنجاح، انقر فوق **Reboot** (إعادة التمهيد) لإعادة تشغيل النظام.

ASUSTek COMPUTER INC.	جهة التصنيع
No. 150, LI-TE RD., PEITOU, TAIPEI 112, TAIWAN R.O.C	العنوان، المدينة
TAIWAN	البلد
ASUS COMPUTER GmbH	ممثل معتمد في أوروبا
HARKORT STR. 21-23, 40880 RATINGEN	العنوان، المدينة
GERMANY	البلد