

All-in-one PC

Uživatelská příručka

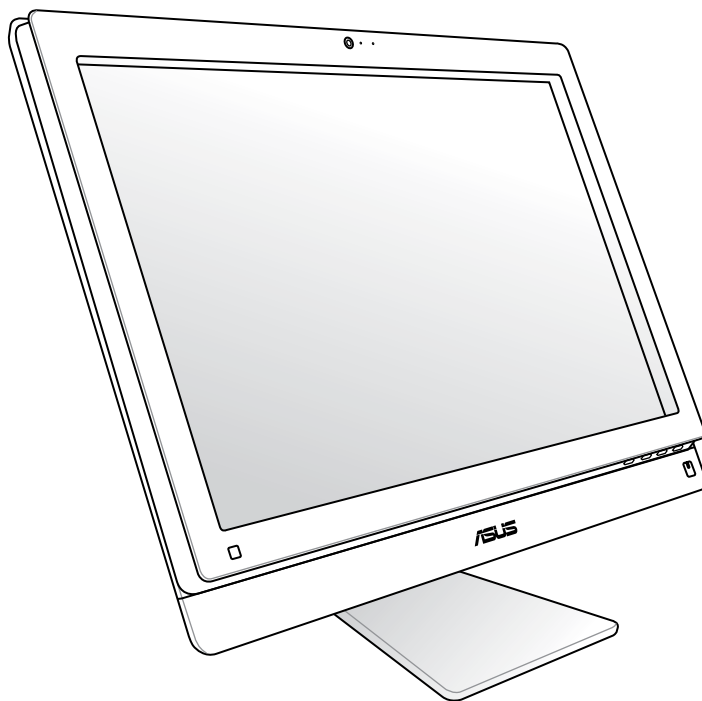

ET2411/ET2210 Series

CZ7102

První edice V1

Leden 2012

Copyright © 2012 ASUSTeK COMPUTER INC. Všechna práva vyhrazena.

Žádná část této příručky, včetně výrobků a softwaru v příručce popsaných, nesmí být reprodukována, přenesena, přepsána, uložena v systému pro ukládání dat, ani přeložena do žádného jazyka v žádné podobě a žádným způsobem, kromě dokumentace uložené kupujícím pro účel zálohování, bez písemného souhlasu firmy. ASUSTeK COMPUTER, INC. ("ASUS").

Výrobky a názvy společností uvedené véto příručce mohou nebo nemusí být registrovanými ochrannými známkami nebo autorskými právy jejich příslušných společností a jsou použity pouze pro účely označení. Veškeré ochranné známky jsou majetkem jejich příslušných vlastníků.

Bylo vynaloženo veškeré úsilí, aby bylo zajištěno, že obsah této příručky je správný a aktuální. Výrobce nicméně neručí za přesnost jejího obsahu a vyhrazuje si právo bez předchozího upozornění provádět změny.

Obsah

Obsah.....	3
Poznámky	5
Prohlášení pro Federální komunikační komisi	5
Prohlášení kanadského ministerstva komunikací.....	6
Prohlášení o vystavení IC záření pro Kanadu.....	6
Prohlášení a bezpečnostní informace Prohlášení o shodě (Direktiva R&TTE 1999/5/EC).....	6
Varování o značce CE.....	7
Bezdrátový provozní kanál pro různé domény	7
Francie - Pásmo s omezenou bezdrátovou frekvencí.....	8
REACH	9
Splnění globálních ekologických předpisů a prohlášení	10
Recyklace ASUS / Služby zpětného odběru	10
Bezpečnostní informace UL	10
Produkt vyhovující standardu ENERGY STAR.....	11
Poznámky k této příručce	11
Bezpečnostní zásady	12
Instalace systému.....	12
Péče během používání.....	12
Varování na tlak zvuku	13
TV tuner (u vybraných modelů).....	13
Adaptér.....	13
Varování ventilátoru stejnosměrného proudu.....	13
Vítejte	14
Obsah krabice	14
Seznámení s All-in-one PC	15
Pohled zepředu	15
Pohled zezadu	17
Boční pohled	19
Používání dotykového displeje	21
Zobrazení dotykového ukazatele	21
Čištění dotykové obrazovky.....	22

Umístění počítače All-in-one PC	23
Umístění na pracovní ploše	23
Upevnění na stěnu	24
Instalace počítače All-in-one PC	26
Připojení drátové klávesnice a myši	26
Připojení bezdrátové klávesnice a myši	26
Připojení napájení systému	27
Vypnutí napájení	27
Konfigurace bezdrátového připojení	28
Konfigurace pevného připojení	29
Použití statické IP adresy	29
Použití dynamické IP (PPPoE)	31
Připojení externích audio zařízení	34
Konfigurování nastavení výstupu zvuku	34
Obnovení vašeho systému	36
Používání oddílu pro obnovení	36
Obnovení OS na výchozí přednastavený oddíl (obnovení F9)	36
Použití USB disku (obnovení USB)	37

Poznámky

Prohlášení pro Federální komunikační komisi

Toto zařízení je v souladu s Částkou 15 pravidel FCC. Provoz vyžaduje splnění následujících dvou podmínek:

- Toto zařízení nesmí způsobovat škodlivé rušení, a
- Toto zařízení musí přijmout veškeré přijaté rušení, včetně rušení, které by mohlo způsobit nežádoucí činnost.

Toto zařízení bylo testováno a bylo shledáno, že vyhovuje omezením pro digitální zařízení Třídy B, dle Částky 15 pravidel Federální komunikační komise (FCC). Tato omezení mají poskytnout rozumnou ochranu před škodlivým rušením pro instalace v obytných prostorách. Toto zařízení generuje, používá a může vyzařovat energii na rozhlasové frekvenci, a pokud není instalováno a používáno podle pokynů výrobce, může rušit rozhlasovou/radiovou komunikaci. Ale neexistuje žádná záruka, že v konkrétní instalaci nedojde k rušení. Pokud toto zařízení způsobuje škodlivé rušení příjmu rozhlasu nebo televize, což lze zjistit tak, že zařízení vypnete a zapnete, uživateli doporučujeme zkusit odstranit rušení pomocí jedné nebo několika z následujících metod:

- Otočit nebo přemístit přijímací anténu.
- Zvětšit odstup mezi zařízením a přijímačem.
- Připojit zařízení do zásuvky na jiném okruhu, než do kterého je připojen přijímač.
- Poradte se s dodavatelem nebo zkušeným rozhlasovým/TV technikem.

POZOR: Jakékoliv změny nebo úpravy výslovně neschválené garantem tohoto zařízení mohou vést k odebrání oprávnění uživatele používat toto zařízení.

Varování na vystavení RF

Tohoto zařízení musí být nainstalováno a provozováno v souladu s dodanými pokyny a anténa (antény) použitá pro tento vysílač musí být nainstalována tak, aby poskytovala vzdálenost alespoň 20 cm od všech osob a nesmí být umístěna společně nebo nesmí fungovat ve spojení s jakoukoliv jinou anténou nebo radiovým vysílačem. Koncoví uživatelé a instalátoři musí obdržet pokyny pro instalaci antény a specifické provozní pokyny v souladu s požadavky na vystavení RF.

Prohlášení kanadského ministerstva komunikací

Toto digitální zařízení nepřekračuje limity třídy B pro vyzařování rádiového rušení z digitálního přístroje stanovené vyhláškou o vysokofrekvenčním rušení ministerstva komunikací Kanady.

Toto digitální zařízení třídy B splňuje kanadské předpisy ICES-003.

Prohlášení o vystavení IC záření pro Kanadu

Toto zařízení vyhovuje limitům pro vystavení IC vyzařování stanoveným pro neřízené prostředí. Abyste vyhověli požadavkům pro vystavení IC rádiovým frekvencím, vyhněte se prosím přímému kontaktu s vysílací anténou během přenosu dat. Koncoví uživatelé musejí dodržovat specifické provozní pokyny, aby vyhověli požadavkům pro vystavení rádiovým frekvencím.

Provoz vyžaduje splnění následujících dvou podmínek:

- Toto zařízení nesmí způsobovat rušení, a
- Toto zařízení musí přijmout veškeré rušení, včetně rušení, které by mohlo způsobit nežádoucí činnost zařízení.

Prohlášení a bezpečnostní informace Prohlášení o shodě (Direktiva R&TTE 1999/5/EC)

Následující položky byly dokončeny a jsou považovány za relevantní a dostatečné:

- Zásadní požadavky jako v [Článku 3]
- Požadavky na zdraví a bezpečnost jako v [Článku 3.1a]
- Testování na elektrickou bezpečnost podle [EN 60950]
- Požadavky na ochranu pro elektromagnetickou kompatibilitu v [Článku 3.1b]
- Testování na elektromagnetickou kompatibilitu v [EN 301 489-1] a [EN 301 489-17]
- Efektivní využití rádiového spektra jako v [Článku 3.2]
- Radiové testy podle [EN 300 328-2]

Varování o značce CE

Toto je výrobek třídy B, a v domácím prostředí může tento výrobek způsobit rušení radiových vln, a v tom případě bude uživatel možná nucen podniknout adekvátní opatření.



Symbol CE pro zařízení bez bezdrátové místní sítě LAN/Bluetooth

Dodaná verze tohoto zařízení vyhovuje směrnicím EEC 2004/108/EC „Elektromagnetická kompatibilita“ a 2006/95/EC „Směrnice pro slaboproudá zařízení“.



Symbol CE pro zařízení s bezdrátovou místní sítí LAN/Bluetooth

Toto zařízení vyhovuje požadavkům směrnice 1999/5/EC Evropského parlamentu a komise ze dne 9. března 1999 o rádiových a telekomunikačních zařízeních a o vzájemném uznávání jejich shody.

Bezdrátový provozní kanál pro různé domény

S. Amerika	2,412-2,462 GHz	Kanál 01 až 11
Japonsko	2,412-2,484 GHz	Kanál 01 až 14
Evropa ETSI	2,412-2,472 GHz	Kanál 01 až 13

Francie - Pásmo s omezenou bezdrátovou frekvencí

Některé části Francie mají omezená frekvenční pásma. Nejnižší možné maximální povolené hodnoty pro vnitřní prostory:

- 10mW pro celé 2,4GHz pásmo (2400 MHz – 2483,5 MHz)
- 100mW pro frekvence od 2446,5 MHz do 2483,5 MHz



Kanály 10 až 13 včetně pracují v pásmu 2446,6 MHz až 2483,5 MHz.

Existuje několik možností venkovního užití. Na soukromém pozemku nebo na soukromém pozemku veřejných organizací užívání podléhá předběžnému schválení Ministerstvem obrany, maximální povolená hodnota je 100mW v pásmu 2446,5–2483,5 MHz. Venkovní užívání na veřejných prostranstvích není povoleno.

V úsecích uvedených níže platí pro celé 2,4GHz pásmo:

- maximální povolená hodnota pro vnitřní prostory je 100mW
- maximální povolená hodnota pro venkovní prostory je 10mW

Úseky, v nichž je užívání 2400 - 2483,5MHz pásma povoleno s EIRP s hodnotou pro vnitřní prostory méně než 100mW a pro vnější méně než 10mW:

01 Ain	02 Aisne	03 Allier	05 Hautes Alpes	
08 Ardennes	09 Ariège	11 Aude	12 Aveyron	16 Charente
24 Dordogne	25 Doubs	26 Drôme	32 Gers	36 Indre
37 Indre et Loire	41 Loir et Cher	45 Loiret	50 Manche	55 Meuse
58 Nièvre	59 Nord	60 Oise	61 Orne	63 Puy du Dôme
64 Pyrénées Atlantique	66 Pyrénées Orientales	67 Bas Rhin	68 Haut Rhin	
70 Haute Saône	71 Saône et Loire	75 Paris	82 Tarn et Garonne	
84 Vaucluse	88 Vosges	89 Yonne		
90 Territoire de Belfort	94 Val de Marne			

Časem se toto nařízení pravděpodobně změní a bezdrátovou kartu LAN bude možné používat ve více oblastech Francie. Aktuální informace naleznete u ART (www.arcep.fr)



Vaše karta WLAN vysílá méně než 100mW, ale více než 10mW.

NEROZEBÍREJTE

Záruka se nevztahuje na výrobky, které byly ze strany uživatelů rozmontovány.

Upozornění ohledně lithium-iontové baterie

POZOR: Nebezpečí výbuchu při chybné výměně baterie. Nahradte jen stejným nebo ekvivalentním typem doporučeným výrobcem. Použité baterie zlikvidujte podle pokynů výrobce.

Žádné vystavení tekutinám

NEVYSTAVUJTE ani nepoužívejte blízko tekutin, deště nebo vlhkosti. Tento výrobek není odolný vůči vodě ani oleji.



Tento symbol přeškrtnuté popelnice na kolečkách znamená, že výrobek (elektrická, elektronická zařízení a knoflíkové baterie s obsahem rtuti) by se neměl vyhazovat do komunálního odpadu. Ověřte si lokální předpisy pro likvidaci elektronických výrobků.



NEVHAZUJTE baterii do komunálního odpadu. Symbol přeškrtnuté popelnice s kolečky ukazuje, že tato baterie nesmí být likvidována společně s komunálním odpadem.

REACH

V rámci shody s regulační platformou REACH (Registration, Evaluation, Authorisation, and Restriction of Chemicals (registrace, hodnocení, povolování a omezování chemických látek) byl zveřejněn seznam chemických látek přítomných v našich produktech na webu ASUS REACH na adrese <http://csr.asus.com/english/REACH.htm>.

Splnění globálních ekologických předpisů a prohlášení

Společnost ASUS se řídí principy ekologického návrhu a výroby produktů a zajišťuje splnění globálních ekologických předpisů ve všech fázích životního cyklu produktů ASUS. Společnost ASUS kromě toho také zveřejňuje relevantní informace v souladu s požadavky předpisů.

Více se o povinně zveřejňovaných informacích dozvíte na <http://csr.asus.com/english/Compliance.htm>. ASUS plní tyto požadavky:

Prohlášení o materiálech dle japonské normy JIS-C-0950

Evropské předpisy REACH SVHC

Korejské předpisy RoHS

Švýcarské energetické předpisy

Recyklace ASUS / Služby zpětného odběru

ASUS provozuje program recyklace a zpětného odběru založené na naší snaze maximálně chránit životní prostředí. Věříme, že má smysl nabízet řešení umožňující zodpovědnou recyklaci našich produktů, baterií, dalších součástí a obalových materiálů. Podrobné informace o recyklaci v různých regionech najdete na <http://csr.asus.com/english/Takeback.htm>.

Bezpečnostní informace UL

V zájmu bezpečnosti je nutno All-in-one PC upevnit k držáku, který zajistí potřebnou stabilitu a který unese hmotnost All-in-one PC. All-in-one PC smí být upevněno a používáno pouze se schválenými montážními adaptáry a držáky (např. VESA).

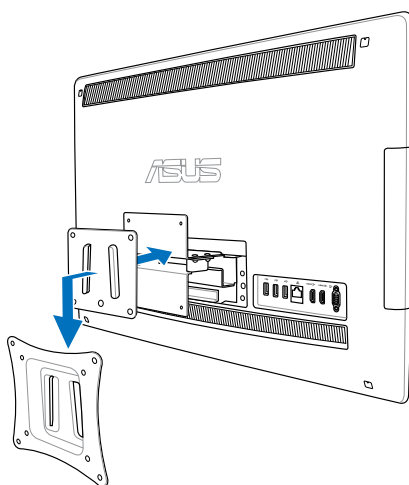

Produkt vyhovující standardu ENERGY STAR



ENERGY STAR je společný program americké Agentury pro ochranu životního prostředí a amerického ministerstva energetiky, který nám všem pomáhá ušetřit a zároveň chránit životní prostředí díky energeticky úsporným výrobkům a postupům.

ENERGY STAR

Všechny produkty společnosti ASUS označené logem ENERGY STAR vyhovují standardu ENERGY STAR a funkce řízení spotřeby je u nich povolena ve výchozím nastavení. Tento monitor a počítač jsou automaticky nastaveny na přechod do režimu spánku po 15 a 30 minutách nečinnosti uživatele. Počítač probudíte klepnutím myši nebo stiskem libovolné klávesy na klávesnici.

Podrobné informace o řízení spotřeby a jeho přínosu pro životní prostředí najdete na stránkách <http://www.energy.gov/powermanagement>. Na stránkách <http://www.energystar.gov> dále najdete podrobnosti o společném programu ENERGY STAR.



ENERGY STAR NENÍ podporován ve FreeDOS systémech nebo v systémech bez OS.

Poznámky k této příručce

Abyste jste měli jistotu, že postupujete správně, věnujte pozornost následujícím symbolům používaným v této příručce.



VAROVÁNÍ: Zásadní informace, kterými se MUSÍTE řídit, abyste předešli případným zraněním.



DŮLEŽITÉ: Pokyny, které při provádění úkonu MUSÍTE dodržovat.



TIP: Tipy a užitečné informace, které vám pomohou provést daný úkon.



POZNÁMKA: Doplnující informace ke zvláštním situacím.

Veškeré obrázky a kopie obrazovek v této příručce jsou pouze orientační. Specifikace skutečného produktu a obrazovky softwaru se mohou v různých oblastech lišit. Nejaktuálnější informace jsou k dispozici na webu společnosti ASUS www.asus.com.

Bezpečnostní zásady

Tento počítač All-in-one PC ET2411/ET2210 Series byl zkonstruován a otestován, aby splňoval nejaktuálnější bezpečnostní normy pro technologii IT. Pro zajištění bezpečnosti je však nutné, abyste si přečetli následující bezpečnostní instrukce.

Instalace systému

- Před používáním počítače si přečtěte a dodržujte veškeré pokyny v dokumentaci.
- Tento počítač nepoužívejte v blízkosti vody nebo zdroje tepla, například radiátoru.
- Tento počítač umístěte na stabilní povrch.
- Otvory ve skříni slouží k větrání. Tyto otvory neucpávejte ani nezakrývejte. Okolo počítače zajistěte dostatečný prostor pro větrání. Do větracích otvorů počítače nezasunujte žádné předměty.
- Tento produkt používejte v prostředí s okolní teplotou mezi 0°C až 40°C.
- Používáte-li prodlužovací kabel, ujistěte se, že celkové množství proudu odebírané zařízeními připojenými k prodlužovacímu kabelu nepřekročí maximální hodnotu pro daný kabel.

Péče během používání

- Na napájecí kabel nestoupejte ani nepokládejte žádné předměty.
- Zabraňte potřísnění počítače vodou nebo jinými tekutinami.
- Počítačem stále prochází malé množství elektrického proudu, i když je vypnutý. Před čišťením počítače vždy odpojte veškeré napájecí, modemové a síťové kabely z elektrických zásuvek.
- Dotyková obrazovka vyžaduje pravidelné čištění, aby byla zajištěna optimální citlivost dotyku. Chraňte obrazovku před cizími předměty nebo nadměrným nahromaděním prachu. Pokyny pro čištění obrazovky:
 - Vypněte systém a odpojte napájecí kabel z elektrické zásuvky.
 - Nastříkejte na dodaný čistící hadřík malé množství domácího čističe skla a opatrně otřete povrch obrazovky.
 - Nestříkejte čistič přímo na obrazovku.
 - K čištění obrazovky nepoužívejte abrazivní čistič ani hrubý hadřík.
- Pokud se u počítače setkáte s některým z následujících technických problémů, odpojte napájecí kabel a obraťte se na kvalifikovaného servisního technika nebo prodejce.
 - Je poškozen napájecí kabel nebo zástrčka.
 - Došlo k vniknutí tekutiny do systému.
 - Počítač nefunguje správně, přestože se řídíte návodem k použití.
 - Došlo k pádu systému nebo k poškození skříně.
 - Změnil se výkon systému.

Varování na tlak zvuku

Nadměrný akustický tlak ze sluchátek nebo pecek může vést k poškození nebo ztrátě sluchu. Změna nastavení hlasitosti nebo ekvalizéru mimo středové polohy může způsobit zvýšení výstupního napětí pro sluchátka a tím i hladiny akustického tlaku.

TV tuner (u vybraných modelů)

Poznámka pro instalačního technika kabelové televize - toto upozornění odkazuje na sekci 820-93 národních elektrotechnických předpisů USA, které stanoví pokyny ke správnému uzemnění a zejména na to, že stínění koaxiálního kabelu musí být připojeno k uzemnění budovy co nejbližší k místu vstupu kabelu do přístroje.

Adaptér

1. Informace o adaptéru (liší se podle modelu)
 - a. Napájecí napětí: 100 – 240 Vstř
Vstupní kmitočet: 50 – 60 Hz
Jmenovitý výstupní proud: 150W (19.5V, 7.7A; 19V, 7.9A)
Jmenovité výstupní napětí: 19 Vss
 - b. Napájecí napětí: 100 – 240 Vstř
Vstupní kmitočet: 50 – 60 Hz
Jmenovitý výstupní proud: 135W (19V, 7.1A)
Jmenovité výstupní napětí: 19 Vss
 - c. Napájecí napětí: 100 – 240 Vstř
Vstupní kmitočet: 50 – 60 Hz
Jmenovitý výstupní proud: 120W (19V, 6.32A)
Jmenovité výstupní napětí: 19 Vss
2. Zásuvka musí být poblíž přístroje a snadno dostupná.



Varování ventilátoru stejnosměrného proudu

Ss ventilátor je pohyblivá součást, která může být nebezpečná. Nepřibližujte se k rotujícím lopatkám ventilátoru.

Vítejte

Blahopřejeme vám k zakoupení All-in-one PC ET2411/ET2210 Series. Na následujících obrázcích je zobrazen obsah krabice vašeho nového produktu. Pokud je některá z následujících položek poškozena nebo chybí, se obraťte na prodejce.

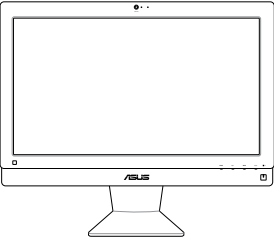
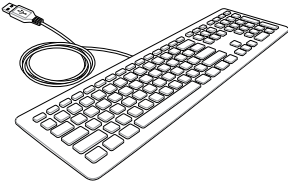
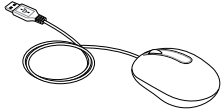
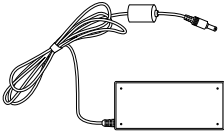
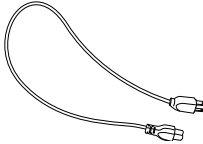
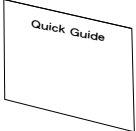
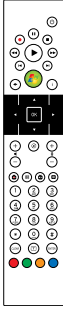
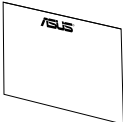
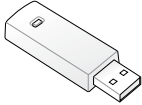
Obsah krabice

		
All-in-one PC série ET2411/ET2210	Klávesnice (kabelová nebo bezdrátová)	Myš (kabelová nebo bezdrátová)
		
Napájecí adaptér	Napájecí kabel	Stručná příručka
		
	Záruční list	KBM USB přijímač - klíčenka (volitelná)
Dálkové ovládání (volitelné)		Poznámka: Klávesnice, myš, napájecí zdroj, dálkové ovládání a přijímač KBM USB na obrázcích jsou jen pro informaci. Skutečné parametry produktu se mohou lišit podle oblastí, kde byl zakoupen.
	Subwoofer (volitelný)	

Seznámení s All-in-one PC

Pohled zepředu

Na následujícím obrázku jsou popsány části na této straně počítače.

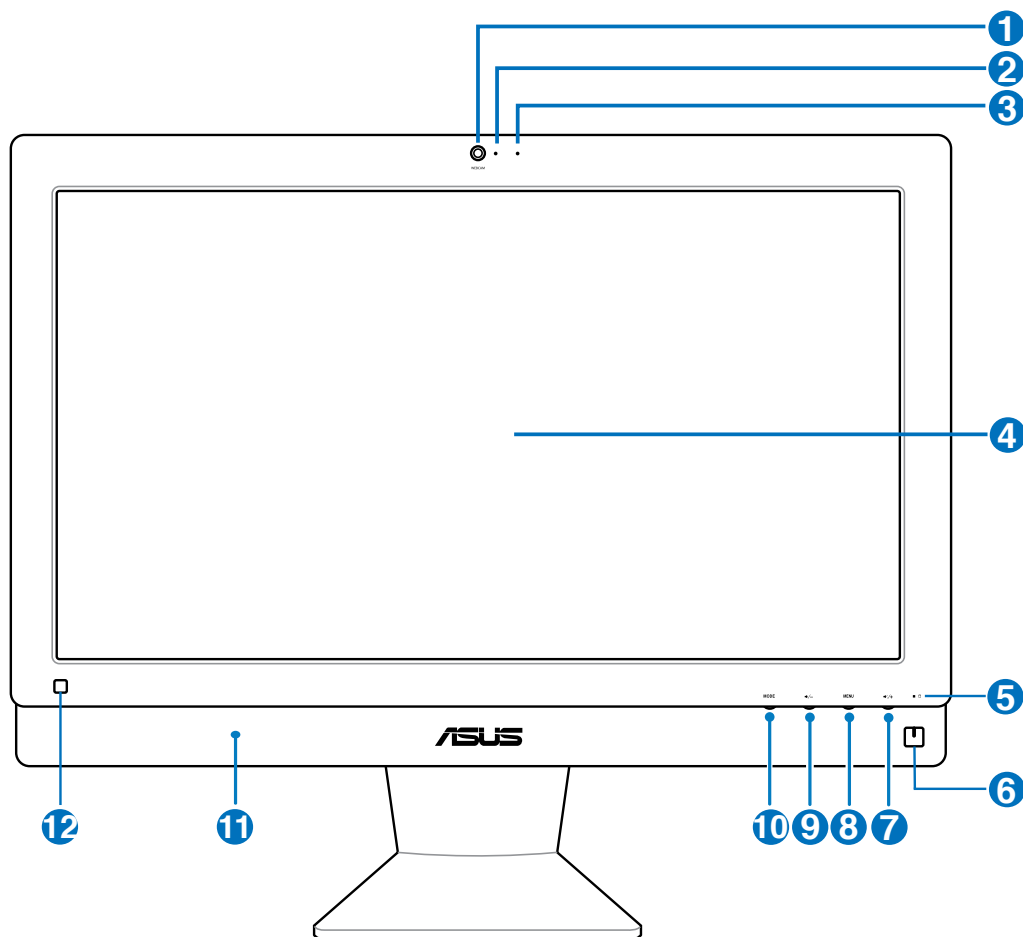



- 1 Webkamera**

Integrovaná webkamera s mikrofonem umožňují účastnit se videokonferencí online.
- 2 Indikátor LED webkamery**

Ukazuje, že je webkamera aktivována.
- 3  Digitální mikrofon (zabudovaný)**

Zabudovaný digitální mikrofon lze použít pro videokonference, projevy, zvukové záznamy a multimediální aplikace.
- 4 Displej LCD (Dotyková funkce u vybraných modelů)**

LCD displej má optimální rozlišení. Modely s dotykovým ovládáním vás vtáhnou do digitálního světa.
- 5  Indikátor LED pevného disku**

Ukazuje činnost pevného disku.
- 6  Vypínač**

Vypínač vám umožňuje systém ZAPNOUT/VYPNOUT.
- 7  Tlačítko zvýšení hlasitosti**

Stisknutím tlačítka zvýšíte hlasitost.
- 8 Tlačítko Nabídka**

Stisknutím zobrazíte nabídku. Stisknutím tohoto tlačítka potvrdíte/vyberete zvýrazněnou ikonu (funkci), když je aktivována nabídka OSD.
- 9  Tlačítko snížení hlasitosti**

Stisknutím tlačítka snížíte hlasitost.
- 10 Tlačítko REŽIM**

Stiskem přepnete zdroj zobrazovaného signálu. Při přepnutí na vstupy HDMI a VGA lze All-in-one PC používat jako standardní stolní LCD monitor.
- 11  Reprodukční systém**

Vestavěný stereo reproduktorový systém vám umožňuje poslouchat audio bez dalších doplňků. Multimediální zvukový systém má integrovaný digitální audio ovladač, který vytváří bohatý, energický zvuk (výsledky se zlepšují při použití stereosluchátek nebo reproduktorů). Audio vlastnosti jsou softwarově ovládané.
- 12 Přijímač dálkového ovládání**

Použijte volitelný infračervený dálkový ovladač k dálkovému ovládání All-in-One PC.

Pohled zezadu

Na následujícím obrázku jsou popsány části na této straně počítače.

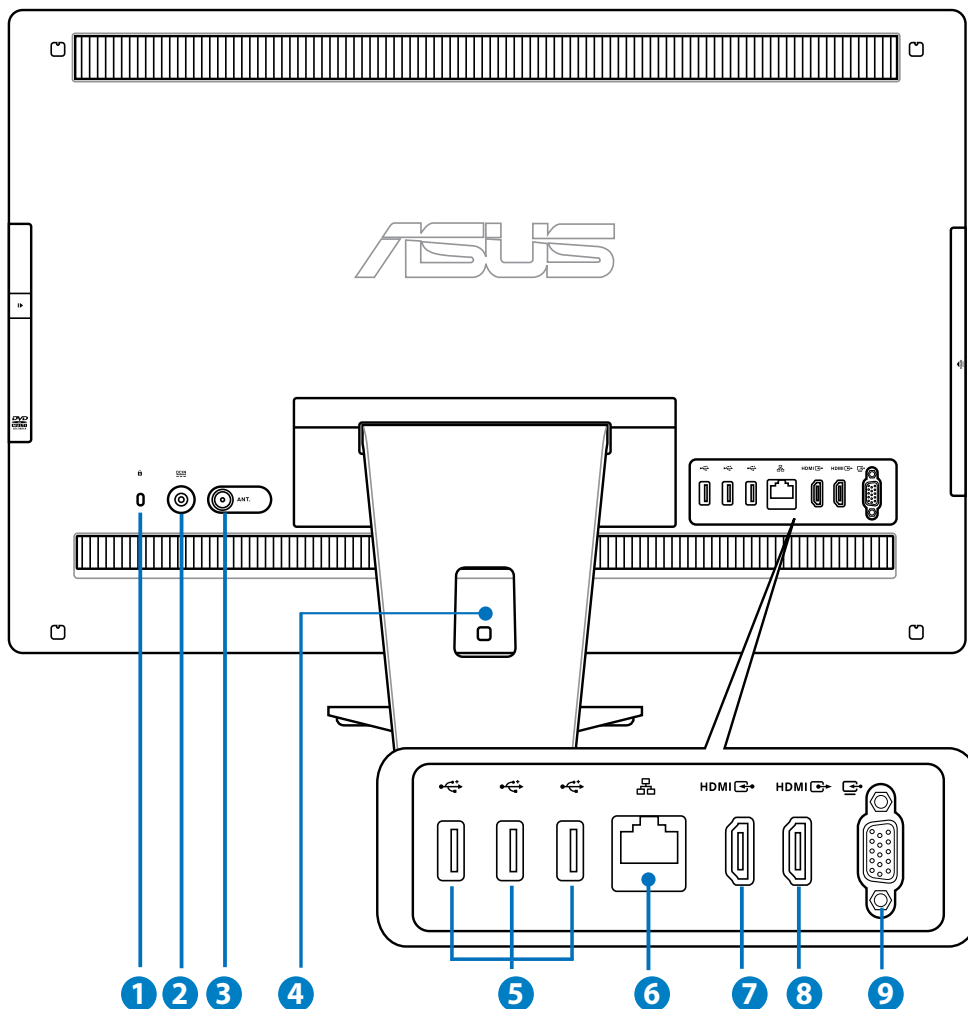

1 Port zámku Kensington®

Port pro zámek Kensington® dovoluje zabezpečení počítače pomocí bezpečnostních výrobků kompatibilních s Kensington®. Tyto bezpečnostní výrobky zpravidla obsahují kovový kabel a zámek, který brání odpojení počítače od pevného předmětu.

2 **Vstup napájení (stejnoseměrné napětí 19 V)**

Napájecí adaptér konvertuje střídavé napětí na stejnosměrné pro použití v této zdířce. Tímto vstupem je přiváděno napájení do počítače. Aby se zabránilo poškození počítače, vždy používejte dodaný napájecí adaptér.



Během používání se napájecí adaptér zahřívá na střední až vysokou teplotu. Adaptér nezakrývejte a udržujte jej v bezpečné vzdálenosti od těla.

3 **Vstup antény (u vybraných modelů)**

Vstup antény je určen pro televizní signál a lze jej připojit k digitální televizní anténě nebo kabelovému rozvodu. Anténa může přijímat digitální televizi. Kabelový rozvod může poskytovat signál digitální i analogové televize, podle toho, jaký balíček máte zaplacen.

4 **Držák kabelu**

Držák kabelu slouží k upevnění všech kabelů.

5 **Port USB 2.0**

Port USB (Universal Serial Bus) je kompatibilní se zařízeními USB, jako jsou například klávesnice, myši, fotoaparáty a pevné disky.

6 **Port místní sítě LAN**

Osmikolíkový port RJ-45 LAN podporuje standardní ethernetový kabel pro připojení k místní síti.

7 **Port vstupu HDMI**

HDMI (High-Definition Multimedia Interface) je nekomprimované univerzální rozhraní digitálního zvuku/videoa mezi libovolným zdrojem zvuku/videoa, například set-top boxem, přehrávačem DVD.

8 **Port vstupu HDMI**

K tomuto portu připojte zařízení vybavená vstupem HDMI, například LCD monitor nebo projektor.

9 **Výstup pro displej (monitor) (u vybraných modelů)**

Vstupní port displeje podporuje standardní VGA kabel a pomáhá změnit vaše All-in-one PC ve větší displej pro váš netebook nebo další zařízení.

Boční pohled

Na následujícím obrázku jsou popsány části na této straně počítače.

- 1**  **Port USB 3.0/2.0** (liší se podle modelu)
Port USB (Universal Serial Bus) je kompatibilní se zařízeními USB, jako jsou například klávesnice, myši, fotoaparáty a pevné disky.

- 2** **E-SATA + USB 2.0 Combo**
Tento port umožňuje připojení externího pevného disku Serial-ATA.



Do portu externího SATA disku **NEPŘIPOJUJTE** jiný konektor.

- 3**  **Čtečka paměťových karet**
Vestavěná čtečka paměťových karet umožňuje načítat karty MMC/SD/SD HC/MS/MS Pro používané v různých zařízeních, například v digitálních kamerách a fotoaparátech, MP3 přehrávačích, mobilních telefonech a PDA.

- 4**  **Zdířka pro připojení sluchátek**
Konektor stereo sluchátek (3,5 mm) slouží k připojení audio výstupu systému ke sluchátkům. Při použití této zdířky budou automaticky deaktivovány integrované reproduktory.

- 5**  **Zdířka pro připojení mikrofону**
Zdířka pro připojení mikrofónu je určena pro připojení mikrofónu pro videokonference, projevy nebo jednoduché zvukové záznamy.

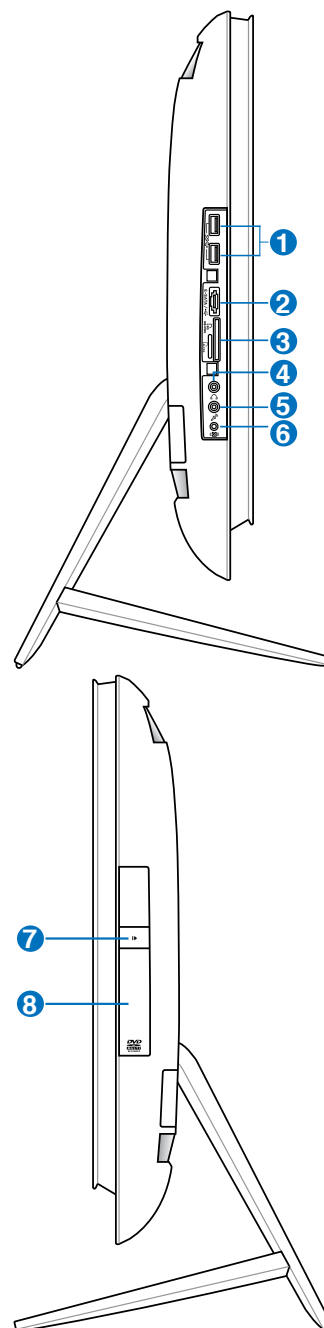

6 Konektor subwooferu (u vybraných modelů)

Specializovaný konektor subwooferu umožňuje připojení subwooferu k ASUS All-in-one PC. Subwoofer nabízí výrazné basy (nízké kmitočty) ve vašich multimediálních aplikacích.



Ke konektoru pro subwoofer připojíte POUZE subwoofer All-in-one PC nebo zvukové zařízení firmy ASUS. K tomuto konektoru NEPŘIPOJUJTE jiná zařízení. Hrozí poškození zařízení.

7 Elektronické vysunutí optické mechaniky

Optická mechanika je vybavena elektronickým vysouvacím tlačítkem pro otevírání přihrádky. Přihrádku optické jednotky můžete rovněž vysunout prostřednictvím libovolného softwarového přehrávače nebo klepnutím pravým tlačítkem myši na optickou jednotku v části „počítač“ a výběrem příkazu Vysunout.

8 Optická jednotka

Zabudovaná optická jednotka může podporovat kompaktní disky (CD) a/nebo digitální videodisky (DVD) a může umožňovat zápis (R) nebo přepis (RW). Podrobnosti viz prodejní specifikace každého modelu.

Používání dotykového displeje

All-in-one PC přináší digitální život na dosah ruky. Pomocí několika stisků tlačítek můžete All-in-one PC přizpůsobit svým potřebám. Dotykem lze ovládat funkce, jako například myš:

- Dotyk = klepnutí levým tlačítkem myši
- Dotyk a podržení = klepnutí pravým tlačítkem myši



Dotyková obrazovka je k dispozici u vybraných modelů.

Zobrazení dotykového ukazatele

Dotykový ukazatel neboli virtuální myš pomáhá pohodlně používat dotykovou obrazovku. Pokyny pro zobrazení dotykového ukazatele

1. Na pracovní ploše systému Windows® klepněte na **Start > Ovládací panely > Zobrazit zařízení a tiskárnu.**

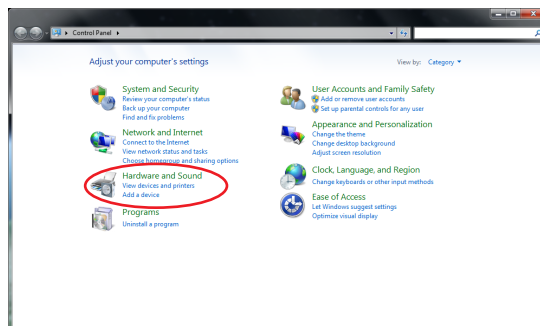

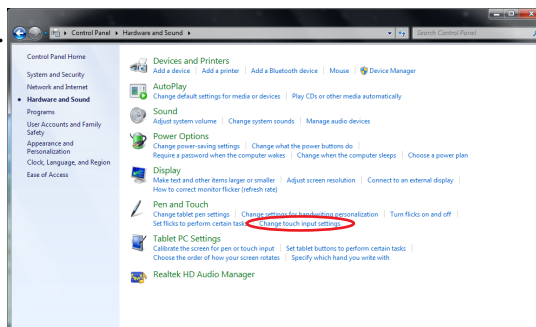
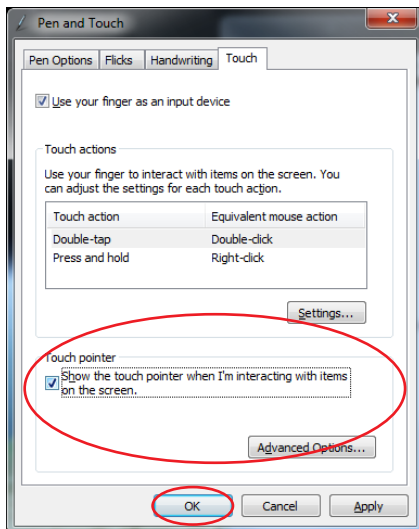
2. Klepnutím na **Změnit potvrďte nastavení.**3. Klepněte na kartu **Dotyk** v horní části a zaškrtněte políčko před **Zobrazit dotykový ukazatel při interakci s položkami na obrazovce.** Dokončete konfiguraci klepnutím na **OK.**

4. Při dotknutí se na obrazovce zobrazí virtuální myš.



Čištění dotykové obrazovky

Dotyková obrazovka vyžaduje pravidelné čištění, aby byla zajištěna optimální citlivost dotyku. Chraňte obrazovku před cizími předměty nebo nadměrným nahromaděním prachu. Pokyny pro čištění obrazovky:

- Vypněte systém a odpojte napájecí kabel z elektrické zásuvky.
- Nastříkejte na dodaný čistící hadřík malé množství domácího čističe skla a opatrně otřete povrch obrazovky.
- Nestříkejte čistič přímo na obrazovku.
- K čištění obrazovky nepoužívejte abrazivní čistič ani hrubý hadřík.

Umístění počítače All-in-one PC

Umístění na pracovní ploše

Umístěte All-in-one PC na rovný povrch, například stůl, podstavec musí být na rovné ploše. Zobrazovací panel nakloňte v úhlu 5 stupňů dolů až 20 nahoru, pro optimální komfort zobrazení.



Zabraňte riziku poškození a převrácení a nenaklánějte zobrazovací panel mimo uvedený rozsah.

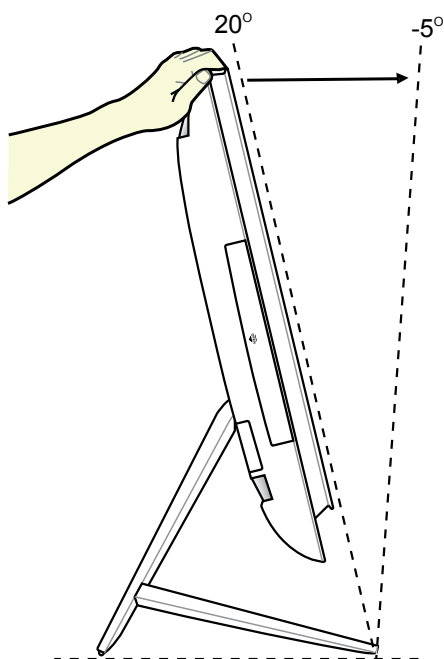

Upevnění na stěnu

Chcete-li počítač All-in-one PC přimontovat na zeď, kupte si doplňkový adaptér pro montáž na zeď a montážní sadu (VESA100 s podložkou a držákem). Součástí sady pro montáž na zeď nainstalujte podle následujících pokynů.

1. Stojan oddělíte poté, co All-in-one PC položíte zobrazovacím panelem na rovnou plochu. Zvedněte stojan nahoru. Západku na zadní straně odjistíte stiskem výstupků a vytážením.

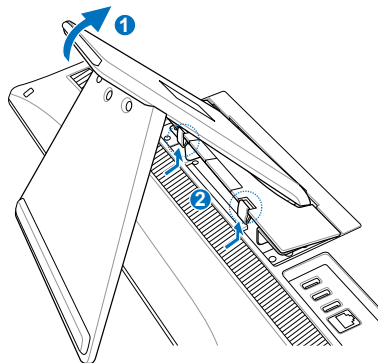

2. Znovu uchopte stojan a stlačte jej dolů. Můžete All-in-one PC umístit poblíž okraje rovné plochy, aby bylo zajištěno úplné uvolnění stojanu. Demontujte ze stojanu čtyři šrouby a uschovejte je k budoucímu použití. Vyjměte stojan a odložte jej stranou.

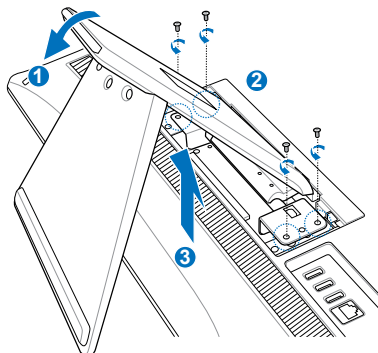

3. Přiložte adaptér pro montáž na stěnu k otvorům v zadní části počítače All-in-one PC a připevněte jej čtyřmi dodávanými šrouby (M4x7).

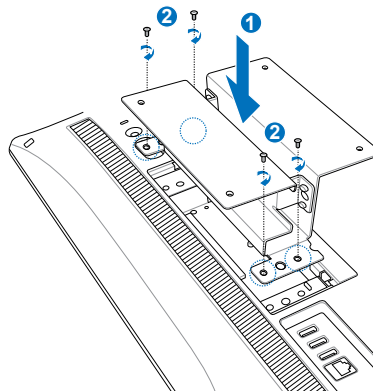
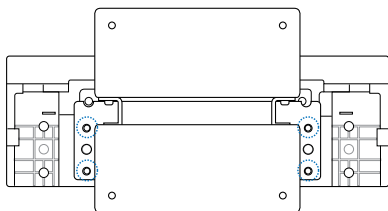

4. Pomocí čtyř šroubů (M3x8) dodávaných se sadou k upevnění na na stěnu upevněte plošku držáku k adaptéru.

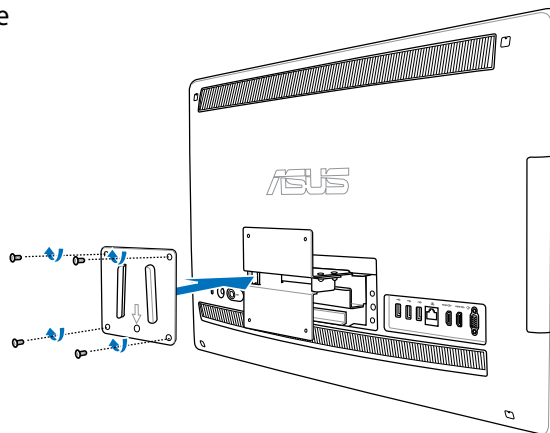

5. Podle pokynů v návodu k montáži, dodávaném se sadou k upevnění na stěnu (VESA100), upevněte držák na stěnu pomocí čtyř šroubů (M4x10) dodávaných se sadou. Umístěte All-in-one PC do svislé polohy a zahákněte je na držák za otvory s výřezy na plošce.



Obrázek sady upevnění na stěnu je jen informativní.

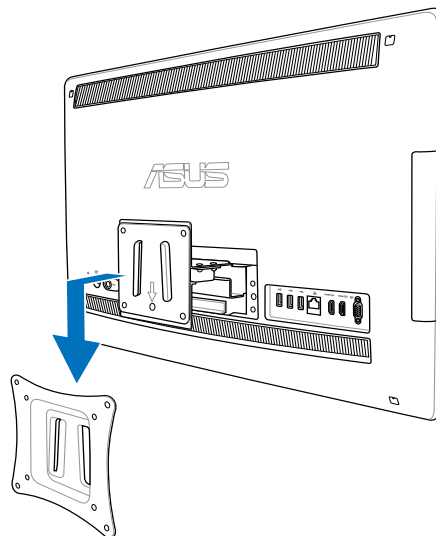

1. V zájmu dobrého větrání a chlazení musí být All-in-one PC nejméně 6 cm od stěny.
2. Sada pro montáž na stěnu musí vyhovovat normám VESA.
3. V zájmu bezpečí si pozorně přečtete návod k sadě pro montáž na stěnu, dříve než All-in-one PC upevníte na stěnu.
4. Instalace a sejmutí All-in-one PC ze stěny vyžaduje dvě osoby, aby nedošlo k pádu a poranění osob nebo poškození přístroje. Doporučujeme svěřit instalaci kvalifikovanému technikovi.
5. Stěna musí být schopna unést čtyřnásobek váhy All-in-on PC včetně součástí sady pro montáž na stěnu (minimálně 40 kg). Místo, na které je přístroj upevněn, musí být chráněno před nárazy a odolat zemětřesení. Doporučujeme betonové nebo cihlové stěny.

Instalace počítače All-in-one PC

Připojení drátové klávesnice a myši

Připojte klávesnici **1** a myš **2** k portu USB na zadním panelu. Můžete rovněž připojit klávesnici a myš k portu USB na levé straně panelu, pokud kabel klávesnice dostatečně dlouhý.

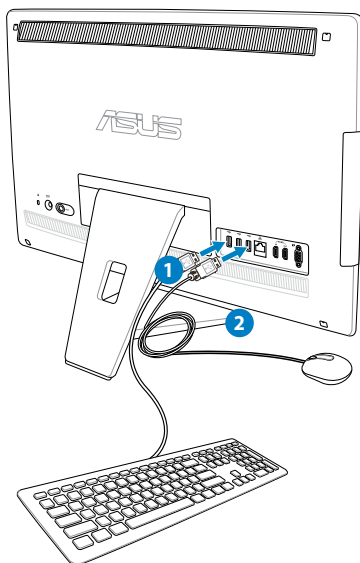

Připojení bezdrátové klávesnice a myši

1. Vložte baterie do bezdrátové klávesnice a myši.
2. Zapojte klíčenku pro bezdrátový přenos signálu klávesnice a myši do portu USB.
3. Stisknutím tlačítek na zadní straně klávesnice a myši je připojte k počítači All-in-one PC.
4. Nyní můžete bezdrátovou klávesnici a myš začít používat.

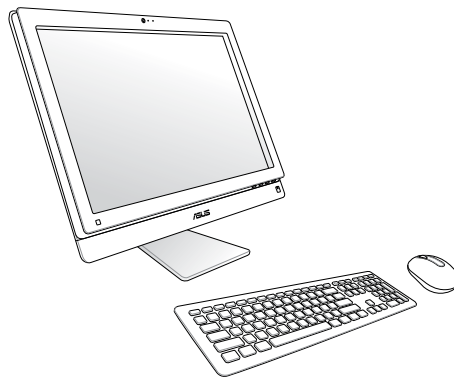

1. Pokud dojde k výpadku přenosu signálu bezdrátové klávesnice a myši, odpojte a znovu připojte konektor. Jiná WiFi zařízení nesmí být blíže než 20 cm, jinak dojde k rušení signálu.
2. Obrázky uvedené výše jsou pouze orientační. Skutečný vzhled a specifikace (kabelové nebo bezdrátové) klávesnice a myši se mohou v jednotlivých oblastech lišit.

Připojení napájení systému

Připojte dodávaný napájecí adaptér ke konektoru **DC IN** na zadním panelu (1 2 3) a poté stiskněte **Vypínač** napravo (4) a tím počítač zapněte.

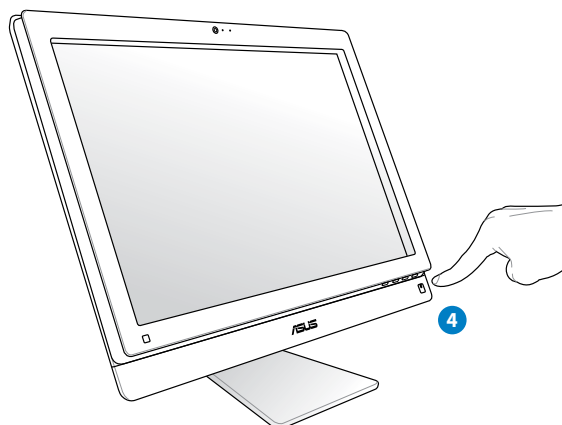
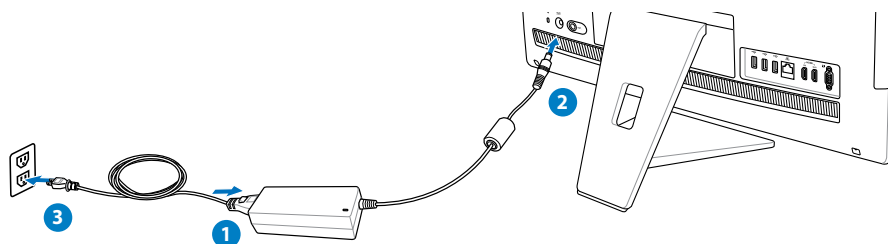

VAROVÁNÍ! NEPŘIPOJUJTE napájecí kabel střídavého napětí k elektrické zásuvce před připojením zástrčky stejnosměrného napětí k systému. V opačné případě může dojít k poškození adaptéru střídavého-stejnosměrného napětí.

Vypnutí napájení

- Do režimu Pozastaveno počítač převedete stiskem **vypínače**  napravo. Chcete-li přepnout počítač zpět do operačního systému, znovu stiskněte **vypínač**, klepněte myší, dotkněte se displeje nebo stiskněte libovolnou klávesu na klávesnici.
- Úplného vypnutí systému dosáhnete standardním postupem ve Windows.

Konfigurace bezdrátového připojení

1. Klepněte na ikonu bezdrátové sítě s oranžovou hvězdičkou  v oznamovací oblasti operačního systému Windows®.
2. Zvolte přístupový bod bezdrátové sítě, ke kterému se chcete připojit, a sestavte spojení klepnutím na **Připojit**.



Pokud nemůžete nalézt požadovaný přístupový bod, klepnutím na ikonu **Aktualizovat**  v pravém horním rohu zaktualizujte seznam a znovu jej prohledejte.



Při připojování k zabezpečené síti zadejte síťový bezpečnostní klíč nebo přístupové heslo.

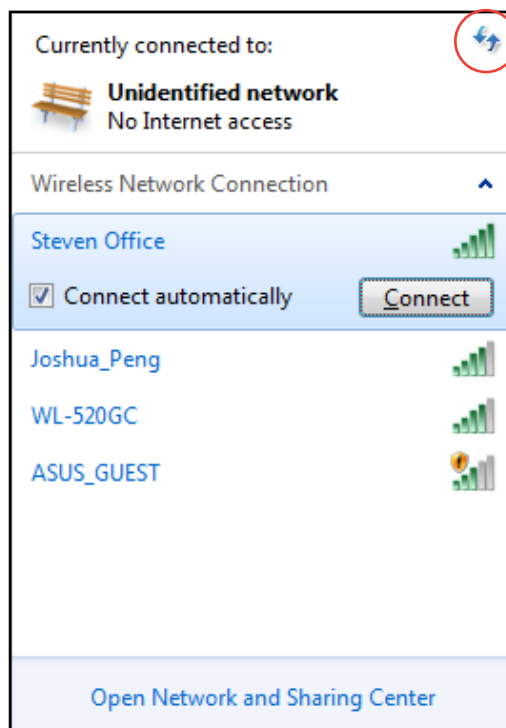
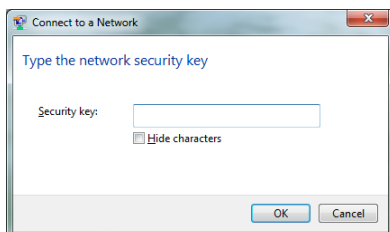

3. Po vytvoření spojení se toto spojení zobrazí v seznamu.
4. V oznamovací oblasti se zobrazí ikona bezdrátové sítě .

Konfigurace pevného připojení

Použití statické IP adresy

1. Klepněte pravým tlačítkem myši na žlutý výstražný trojúhelník  na hlavním panelu operačního systému Windows® a vyberte příkaz **Otevřít Centrum síťový ch připojení a sdílení**.



Zkontrolujte, zda jste připojili kabel místní sítě LAN k počítači All-in-one PC.

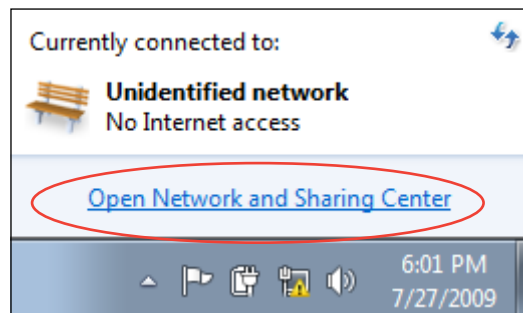

2. Klepněte na **Změnit nastavení adaptéru** v levém modrém podokně.

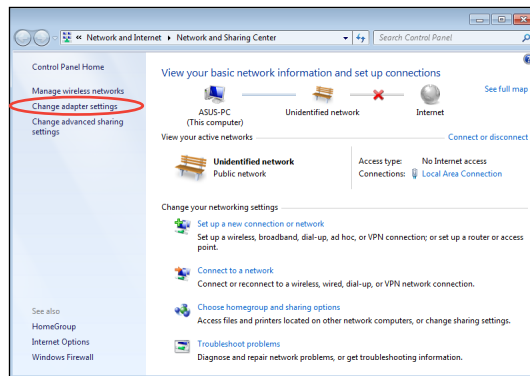

3. Klepněte pravým tlačítkem na položku **Připojení k místní síti** a vyberte položku **Vlastnosti**.

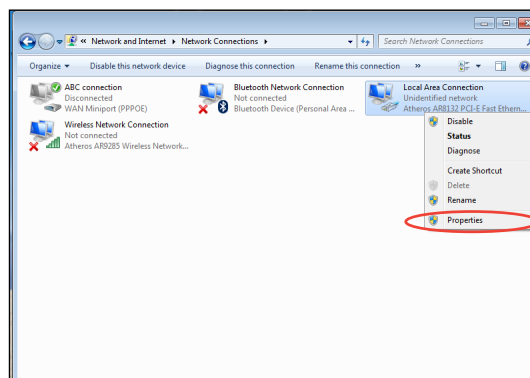

4. Označte položku **Protokol IP verze 4 (TCP/IPv4)** a klepněte na tlačítko **Vlastností**.
5. Vyberte možnost **Použít následující adresu IP**.
6. Zadejte vaše údaje **Adresa IP, Maska podsítě** a **Výchozí brána**.
7. Podle potřeby zadejte adresu **Preferred DNS server (Upřednostňovaný server DNS)**.
8. Po zadání všech příslušných údajů dokončete konfiguraci klepnutím na tlačítko **OK**.

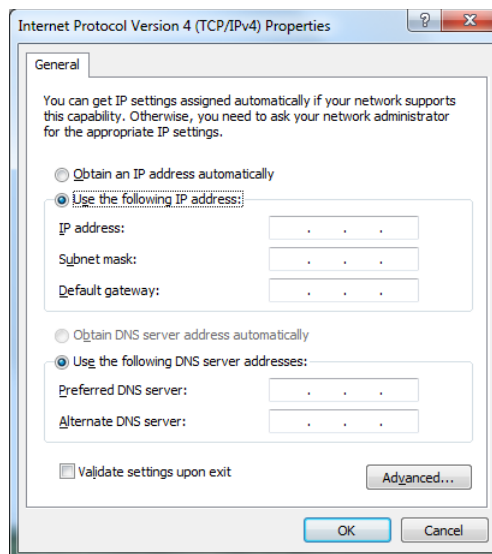
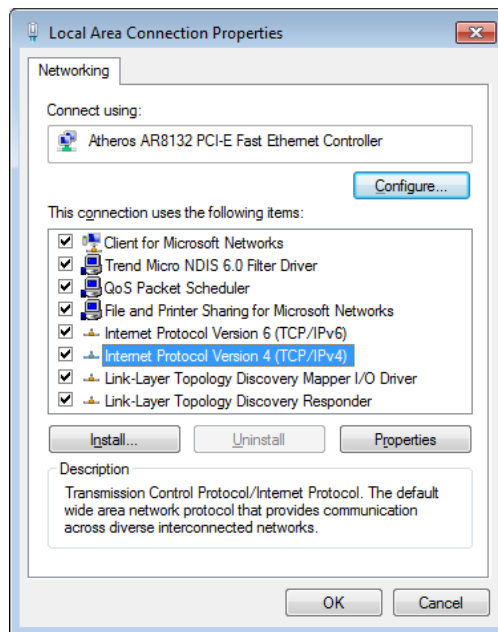

Použití dynamické IP (PPPoE)

1. Zopakujte kroky 1 - 4 z předchozí části.
2. Zvolte **Obtain an IP address automatically (automaticky získat adresu IP)** a klikněte na **OK**.

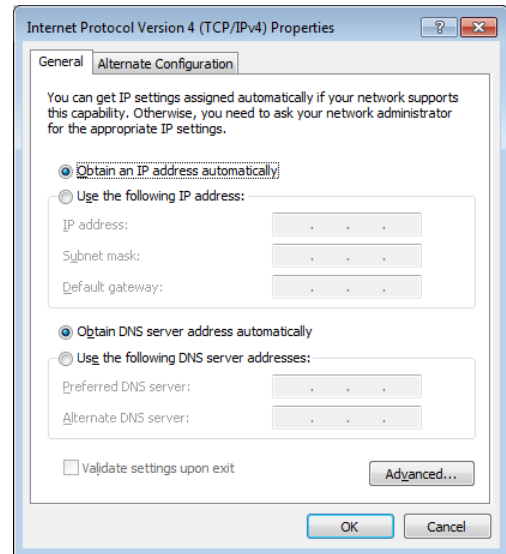

(Používáte-li PPPoE, pokračujte podle následujících kroků)

3. Vraťte se zpět do **Centrum síťových připojení a sdílení** a potom klepněte na **Vytvoření připojení nebo sítě**.

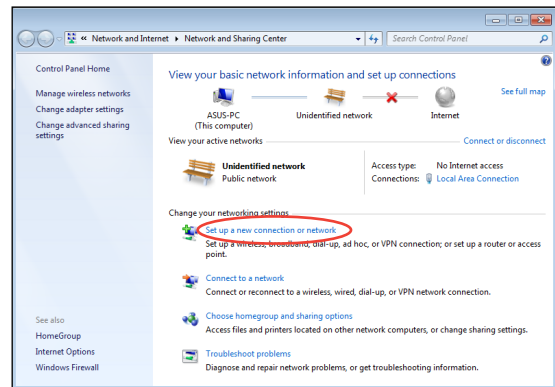

4. Vyberte položku **Připojit k Internetu** a klepněte na tlačítko **Další**.

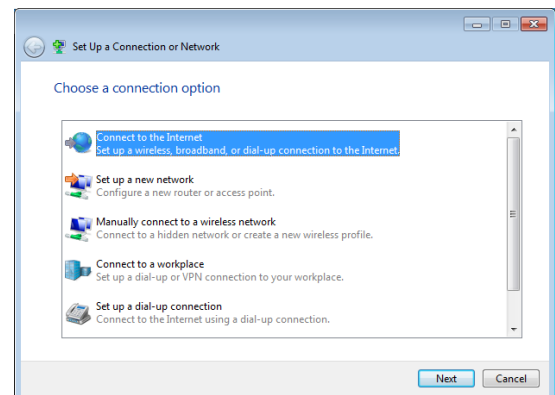

5. Vyberte **Širokopásmové připojení (PPPoE)** a klepněte na **Další**.

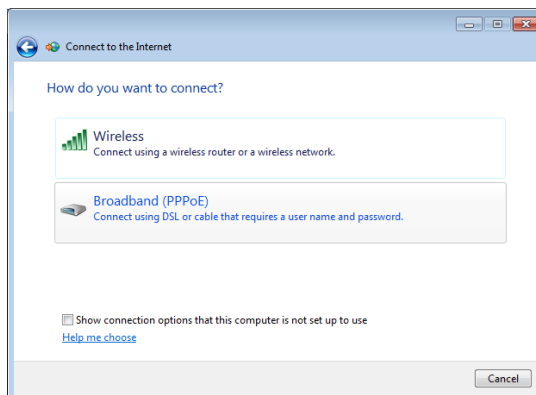

6. Zadejte vaše uživatelské jméno, heslo a název připojení. Klepněte na **Připojit**.

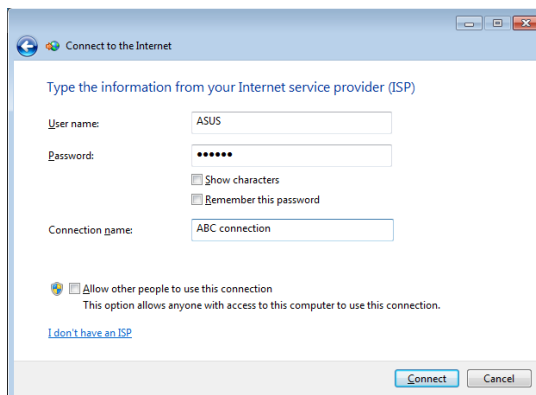

7. Dokončete konfiguraci klepnutím na **Zavřít**.

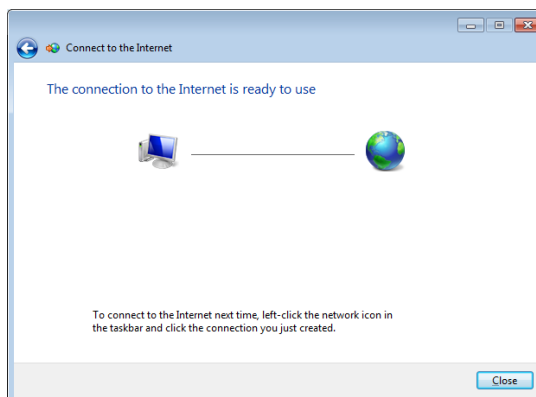

8. Klepněte na ikonu sítě na hlavním panelu a klepněte na připojení, které jste právě vytvořili.

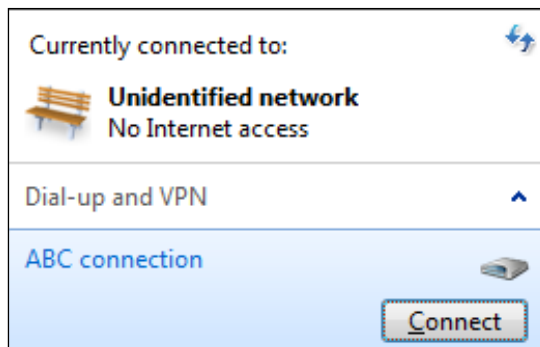

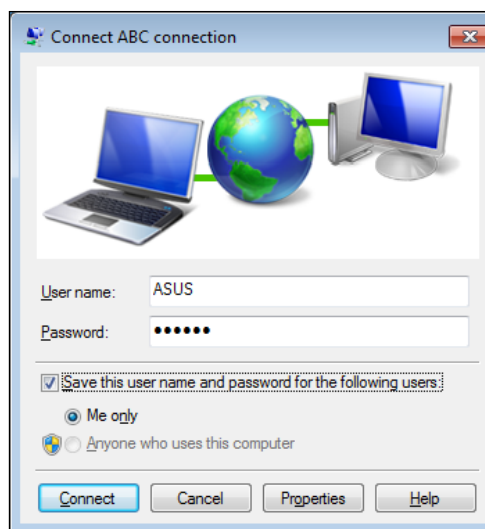

9. Zadejte vaše uživatelské jméno a heslo. Klepnutím na tlačítko **Připojit** se připojte k Internetu.



Připojení externích audio zařízení

Kromě zabudovaných stereo reproduktorů (2kanálové, levý a pravý) umožňuje All-in-one PC také připojení externích audio zařízení. Popis audio konektorů na levém panelu a jejich funkcí uvádí následující tabulka

Zdířka zvuku	Popis
	Slouží k připojení stereofonních reproduktorů nebo sluchátek.
	Mic In; připojení mikrofону
	Připojení subwooferu ASUS All-in-one PC (volitelný)



Ke konektoru pro subwoofer připojte POUZE subwoofer All-in-one PC nebo zvukové zařízení firmy ASUS. K tomuto konektoru NEPŘIPOJTE jiná zařízení. Hrozí poškození zařízení.

Konfigurování nastavení výstupu zvuku

Po připojení soustavy reproduktorů k počítači All-in-one PC se pro konfiguraci nastavení reproduktorů řiďte níže uvedenými kroky:

1. Klepněte pravým tlačítkem myši na ikonu reproduktoru v oznamovací oblasti systému Windows® a klepněte na **Zvuky**.

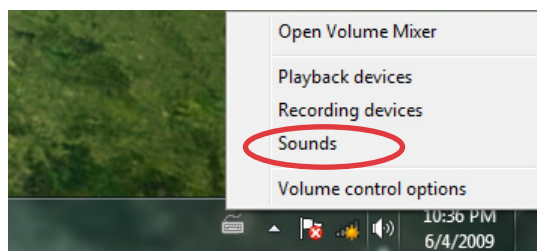

2. Vyberte zařízení pro přehrávání a klepnutím na **Vlastnosti** nakonfigurujte nastavení.

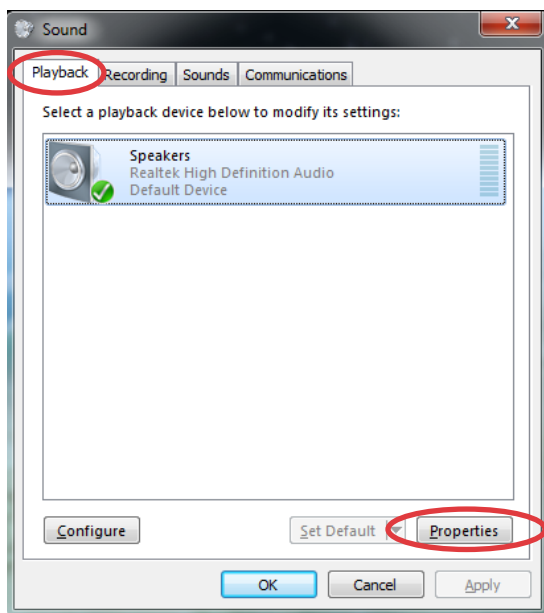

3. Proveďte upřesňující konfigurace, například nastavení hlasitosti reproduktoru výstupní frekvence. Dokončete konfigurace klepnutím na tlačítko **OK**.

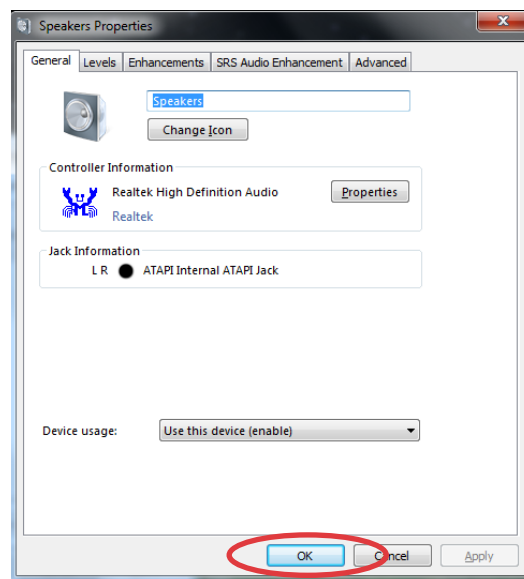

Obnovení vašeho systému

Používání oddílu pro obnovení

Obnovovací DVD obsahuje obraz operačního systému, ovladačů a nástrojů továrně nainstalovaných na vašem systému. Obnovovací oddíl poskytuje komplexní obnovovací řešení, které rychle obnoví váš systém do původního provozního stavu za předpokladu, že je váš pevný disk funkční. Před použitím obnovovacího oddílu přepokopírujte vaše datové soubory (jako např. PST soubory z Outlooku) na USB zařízení nebo síťový disk a poznamenejte si jakákoli přizpůsobená nastavení (jako jsou nastavení sítě).

Obnovení OS na výchozí přednastavený oddíl (obnovení F9)

1. Během startu počítače stiskněte klávesu [F9].
2. Vyberte položku **Windows setup [EMS Enabled]** (Instalace Windows s podporou EMS), až se objeví, a potvrďte stiskem klávesy [Enter].
3. Vyberte jazyk a potom klepněte na **Next** (Další).
4. Vyberte **Recover the OS to the Default Partition** (Obnovit OS na výchozí oddíl) a klepněte na **Next** (Další).
5. Zobrazí se výchozí přednastavený oddíl. Klepněte na **Next** (další).
6. Data z vybraného oddílu budou vymazána. Klepnutím na **Recover** (Obnovit) spustíte obnovu systému.



Během obnovy systému jsou ztracena všechna data vybraného oddílu. Nezapomeňte data předem zálohovat.

7. Po úspěšném obnovení restartujte systém klepnutím na **Reboot** (Restartovat).

Zálohování přednastavených parametrů prostředí na USB disk (zálohování F9)

1. Opakujte kroky 1–3 v předchozí části.
2. Vyberte **Backup the Factory Environment to a USB Drive** (Zálohování přednastavených parametrů prostředí na USB disk) a klepněte na **Next** (Další).
3. Připojte k PC USB disk a spustíte Zálohování přednastavených parametrů prostředí na USB disk.



Připojený USB disk musí mít kapacitu vyšší než 20 GB. Skutečně potřebné místo závisí na modelu vašeho PC.

4. Vyberte požadovaný USB disk, pokud je k připojeno více USB disků, a klepněte na **Next** (Další).



Pokud na USB disku již existuje oddíl o potřebné velikosti (například oddíl dříve využitý k zálohování), systém jej automaticky zobrazí a znovu použije k zálohování.

5. V závislosti na tom, jaká situace nastane v předchozím kroku, mohou být vymazána data z vybraného USB disku nebo vybraného oddílu. Zálohování spustíte klepnutím na **Backup** (Zálohovat).



Dojde ke ztrátě všech dat na vybraném USB disku nebo vybraném oddílu. Nezapomeňte data předem zálohovat.

6. Po úspěšném zálohování továrních parametrů prostředí restartujte systém klepnutím na **Reboot** (Restartovat).

Použití USB disku (obnovení USB)

Při poruše oddílu pro obnovení na pevném disku můžete pomocí USB disku obnovit výchozí tovární nastavení systému nebo obnovit tovární parametry prostředí na celý pevný disk.

1. Připojte USB disk, na který jste záložovali tovární parametry prostředí.
2. Stiskněte klávesu <ESC> při spuštění počítače a objeví se obrazovka **Please select boot device** (Vyberte zařízení pro spuštění). Volbou USB:XXXXXX spustíte systém z připojeného USB disku.
3. Vyberte jazyk a potom klepněte na **Next** (Další).
4. Vyberte **Restore** (Obnovit) a klepněte na **Next** (Další).
5. Vyberte úlohu a potom klepněte na **Next** (Další). Možné úlohy:
 - **Restore the OS to the Default Partition only (Obnovit OS jen na výchozí oddíl)**

Tuto volbu vyberte, pokud vám stačí obnova OS do stavu jako při zakoupení. Tato možnost vymaže všechna data ze systémového oddílu "C" a ponechá oddíl "D" beze změn. Po klepnutí na **Next** (Další) se zobrazí výchozí systémový oddíl. Klepněte ještě jednou na **Next** (další).
 - **Restore the Whole Hard Disk (Obnovit celý pevný disk)**

Tuto možnost vyberte, pokud chcete obnovit stav celého All-in-one PC jako po zakoupení. Tato možnost vymaže všechna data z pevného disku, vytvoří nový systémový oddíl "C", prázdný disk "D" a oddíl pro obnovení.
6. V závislosti na vybrané možnosti budou vymazána data z oddílu nebo z celého disku. Klepnutím na **Restore** (Obnovit) spustíte úlohu.
7. Po úspěšném obnovení restartujte systém klepnutím na **Reboot** (Restartovat).

Výrobce	ASUSTek COMPUTER INC.
Adresa, město	No. 150, LI-TE RD., PEITOU, TAIPEI 112, TAIWAN R.O.C
Země	TAIWAN
Autorizovaný zástupce v Evropě	ASUS COMPUTER GmbH
Adresa, město	HARKORT STR. 21-23, 40880 RATINGEN
Země	GERMANY