

AiGuru SV1T

网络视频电话



用户手册

C4773
第 1.00 版
2009 年 06 月

Skype™ Version 1.9
Copyright 2003-2009 Skype Limited
Patents Pending, Skype Limited
Skype, Skypeln, SkypeOut, associated trade marks and logos and the “S” symbol
are trade marks of Skype Limited.
Portions Copyright © 2001-2009 Joltid™ Limited. All rights reserved.
Patents Pending, Joltid Limited. www.joltid.com

版权所有 · 不得翻印 © 2009 华硕电脑

本用户手册包括但不限于其所包含的所有信息受到著作权法之保护，未经华硕电脑股份有限公司(以下简称“华硕”)许可，不得任意地仿制、拷贝、摘抄、转译或为其他使用或处分。本用户手册没有任何型式的担保、立场表达或其它暗示。若有任何因本用户手册或其所提到之产品的所有信息，所引起直接或间接的数据流失、利益损失或事业终止，华硕及其所属员工恕不为其担负任何责任。除此之外，本用户手册所提到的产品规格及信息只能参考，内容亦会随时升级，恕不另行通知。华硕不负责本用户手册的任何错误或疏失。

本用户手册中所提及的产品名称只做为识别之用，而前述名称可能是属于其他公司的注册商标或是著作权。

关于产品规格最新的升级信息，请您到华硕的网站浏览或是直接与华硕公司联络。

目录

目录	4
安全性须知	5
电气方面的安全性	5
操作方面的安全性	5
注意事项	6
提示符号	6
安全注意事项	7
准备您的设备	7
使用时须知	7
欢迎使用	9
什么是 Skype™?	9
享用华硕 AiGuru SV1T 网络视频电话!	9
包装内容	10
AiGuru SV1T 产品规格	11
认识你的 SV1T	12
前视图	12
后视图	14
安装电池	15
开启视频电话	16
设置您的 SV1T	17
使用触控屏幕	17
基本与局域网设置	18
使用您的 SV1T	22
待机画面 (Idle screen)	22
主菜单 (Main menu)	22
拨话 (Calls)	23
从 Contact list (联络人清单) 中拨打视频电话	23
拨打行动或一般电话号码	25
接听来电 (Answering calls)	26

目录

联络人 (Contacts)	27
查看联络人 (Viewing a Contact)	27
增加联络人 (Add a Contact)	28
搜索联络人 (Searching a Contact)	28
历史 (History)	29
状态 (Status)	30
视频设置 (See myself)	30
帐户 (Account)	30
设置 (Settings)	31
局域网设置 (Network settings)	31
高级 (Advanced settings)	33

安全性须知

电气方面的安全性

- 为避免可能的电击造成严重损害，在搬动主机之前，请先将电源线暂时从电源插座中拔掉。
- 当您要从主机连接或是拔除任何的信号线之前，请确定所有的电源线已经事先拔掉。
- 请确定电源（PSU）的电压设置已调整到本国/本区域所使用的电压标准值。若您不确定您所属区域的供应电压值为何，那么请就近询问当地的电力公司人员。
- 如果电源（PSU）已损坏，请不要尝试自行修复。请将之交给专业技术服务人员或经销商来处理。

操作方面的安全性

- 在您连接外围设备之前，请务必详加阅读本手册所提供的相关信息。
- 在使用产品之前，请确定所有的信号线、电源线都已正确地连接好。若您发现有任何重大的瑕疵，请尽快联络您的经销商。
- 为避免发生电气短路情形，请务必将所有没用到的螺丝、回纹针及其他零件收好，不要遗留在主机中。
- 灰尘、湿气以及剧烈的温度变化，都会影响主机的使用寿命，因此请尽量避免放置在这些地方。
- 请勿将主机放置在容易摇晃的地方。
- 若您在本产品的使用上有任何的技术性问题，请和经过检定或有经验的技术人员联络。

注意事项

为了您自身的安全并且让您的家用网关器可以维持最佳使用状态。在您使用本产品前，请先阅读以下的注意事项。



务必将本产品放置在干燥与较少灰尘的环境。



请确认在移除/更换电池前先将电源关闭。



请让合格的技术人员进行维修服务。



请依照用户手册的介绍来操作使用本产品。

提示符号

以下为本手册所使用的各式符号说明：



警告：提醒您在进行某一项工作时要注意您本身的安全。



重要：提醒您在进行某一项工作时要注意勿伤害到元件。



小秘诀：提供有助于完成某项工作的诀窍和其他额外的信息。



注意：提醒您在某些特殊状态下所需要注意的信息。

安全注意事项

在您开始操作本产品之前，请务必详阅以下注意事项，以避免因人为的疏忽造成系统损伤甚至人体本身的安全。

准备您的设备

- 请保持机器在干燥的环境下使用，雨水、湿气、液体等含有矿物质将会腐蚀电子线路。
- 请将设备放置在平坦且稳定的桌面上。
- 本设备适用的环境操作温度为介于 5°C 至 35°C 之间。
- 若您使用电源延长线，请确认所有连接在此延长在线的设备之总安培数没有超过此电源延长线的负载。

使用时须知

- 本设备提供电池充电器与/或是电源（PSU）模块，其他的使用方式将可能导致无法提供任何产品保修且甚至会造成危险发生。
- 本产品所提供的电池模块为华硕 AL21-SV1，若更换不正确的型号可能会有爆炸的危险。请依照产品说明的指示来使用电池。
- 请不要走在电源在线或让任何东西依靠在上面。
- 请不要将水或任何液体溅到设备上。
- 当设备关机时，仍会有极小的电流使用。请在清理设备时，将电源线与网线从插座上移除。
- 若您有碰到以下关于本设备的技术问题时，请将电源线拔除，然后联络本公司认可的相关技术人员或经销商以寻求进一步的协助。
 - 电源线或插头损毁。
 - 液体溅到设备里头。
 - 在您依照操作指示步骤进行，却仍无法正常使用设备。
 - 设备不小心掉落或内部损坏。
 - 设备性能更换。



请勿将本主板当作一般垃圾丢弃。本产品零组件设计为可回收利用。这个打叉的垃圾桶标志表示本产品（电器与电子设备）不应视为一般垃圾丢弃，请依照您所在地区有关废弃电子产品的处理方式处理。



请勿将内含汞的电池当作一般垃圾丢弃。这个打叉的垃圾桶标志表示电池不应视为一般垃圾丢弃。

欢迎使用

感谢您选购这款华硕 AiGuru SV1T 网络视频电话。这款设备可以提供您使用 Skype™ 有关的功能来拨打视频电话，也可以拨打给一般有线/行动电话。

什么是 Skype™?

Skype™ 是一个免费且操作非常简单的软件，让您能够在数分钟之内在世界上的任何角落拨打免费电话，有了 Skype™，您再也不需要支付庞大的电话费用。

Skype 的安装非常简单且快速，双方必须先至 Skype™ 网站下载免费的软件。当双方都安装了此一软件，并注册 Skype™ 帐号之后，就可以通过华硕 AiGuru SV1T 视频电话进行通话。Skype™ 拥有非常好的音质，并且采用点对点加密，高度安全可靠。

享用华硕 AiGuru SV1T 网络视频电话！

华硕 AiGuru SV1T 提供您拨打 Skype 电话，并且无需连接电脑。您的 Skype 联络人清单会显示在 SV1T 屏幕上，从清单中选择您要进行通话的对象，然后按下 通话键，就可以进行通话。SV1T 也支持拨打至一般有线与行动电话。当您有来电铃响时，屏幕上面会显示来电者的帐号，您也可以从 SV1T 上面聆听你的 Skype 语音信件。



不能使用 **Skype**

撥打緊急電話

Skype 不是普通電話的替代品，
不能用來撥打緊急電話。

包装内容

非常感谢您选购华硕 AiGuru SV1T！以下列出产品包装内所提供的相关元件，若以下的元件有遗漏或损坏，请尽快与您所购买的经销商联系。

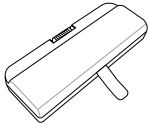
		
AiGuru SV1T 主机	AC 电源适配器	电源线
		
锂电池	以太网线	快速使用指南
		
驱动与应用程序光盘	保修卡	

AiGuru SV1T 产品规格

主要功能	Skype 视频电话所支持的功能： <ul style="list-style-type: none">• Skype 拨打至 Skype 的通话（视频与语音）• 拨打至市话或行动电话• 接听网在线的来话• 来电转接• 接听 Skype 语音信件• 多方通话会议（只可以来宾身份被邀请加入）
通信连接接口	无线网络：802.11 b/g 有线：10/100Mb 以太网连接端口
通信协议	DHCP / 静态 IP / PPPOE
尺寸	202（长）× 123（宽）× 253（高）mm
重量	1.6 公斤
显示屏	800 × 480 画素 7 英寸 TFT-LCD 触控式屏幕
视频摄像头类型	30 万画素 CMOS（640 × 480）
音频	音箱 内置麦克风
电源供应	AC 电源适配器：12V/3A
电池寿命	通话时间：20 分钟 待机时间：30 分钟
电池充电时间	2 小时
操作距离	无线网络：50 米（实际的传输距离可能会因环境条件的不同而有所影响）
按键	电源按钮 音量调节键 5 向方向键（上、下、左、右与确认选择键） 菜单键 返回键 通话键 结束键
I/O 设备连接接口	3.5mm 耳机插孔与麦克风插孔 RJ-45 网络连接端口 类型 A 之 USB 连接端口 DC 电源接孔 电池插座

认识你的 SV1T

前视图

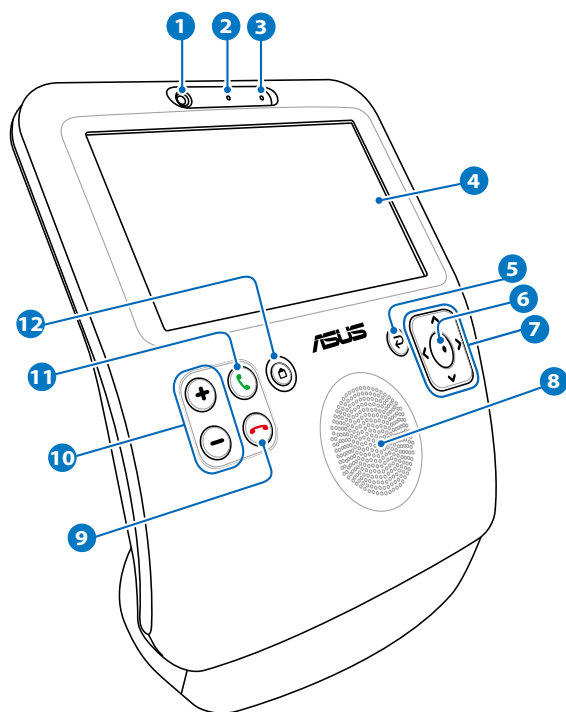

- 1 视频摄像头**
内置的视频摄像头可以让您进行图像通话，而且也可以读取您所拍到的清晰画面。
- 2 视频摄像头指示灯**
当此灯显示为亮绿灯时，表示视频摄像头已经启动。
- 3 麦克风**
此为内置的麦克风。

4 触控式液晶屏幕

让您随意使用触控的方式在屏幕上进行操作，以及通过屏幕看到通话那端的朋友。



您可以用手轻轻地向前或向后扳动面板，来调整屏幕的角度。

5 返回键

按下此键可以回到上一个菜单，再次按下此键则会回到待机画面的状态。

6 确认选择键

按下此键以确认您的选择，在待机画面的状态下，按下此键则会开启主菜单画面。

7 上、下、左、右方向键

按下此十字键可以做上/下/左/右的移动来选择菜单上的选项，在待机画面的状态下，按下 上 键可开启 Skype，按下 下 键可以进入联络人 (Contact) 清单，而按下 左/右 键则可开启主菜单。

8 音箱

内置的音箱可以让您听到通话对方的声音。

9 结束键

在通话中时按下此键以结束通话，或是取消您刚刚欲拨打的电话。按下此键可以立即进入待机画面的状态。

10 音量调整键

按下此键以增大或降低音量。

11 拨话键

按下此键以进行拨话或接听电话。在待机画面的状态下，按下此键则会显示联络人清单。

12 菜单键

按下此键则立即回到主菜单画面。

后视图

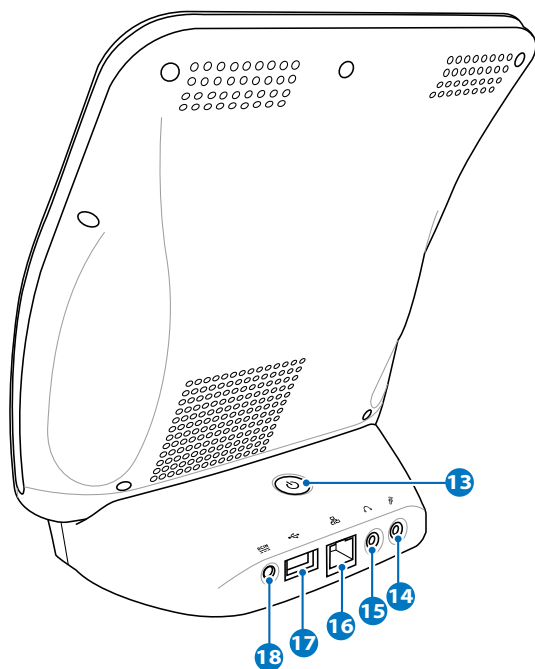

- 13 电源按钮**
按下此键以开启/关闭视频电话。
- 14 麦克风连接孔**
提供您连接麦克风使用，当使用外接的麦克风时，会自动关闭内置的麦克风。
- 15 耳机连接孔**
提供您连接扩大机音箱或耳机，当连接外接的音箱时，会自动关闭内置的音箱。
- 16 网络连接端口**
这个 RJ-45 网络连接端口支持标准的以太网线，让您可以连接至局域网。

17 USB 连接端口

这组串行总线（USB）连接端口只供维修人员使用。

18 电源插孔（DC 12V）

本接孔提供您连接 AC 电源转换成 DC 电源适配器，通过此一连接即能提供视频电话的电源。请连接本产品提供的电源适配器，以免造成视频电话的损毁。



电源适配器在连接使用时可能会变热，请不要复盖任何东西在电源适配器上以妨碍到散热，并尽可能放置在远离人体的位置。

安装电池

1. 将设备平躺于桌面上，并将屏幕朝上，让底部那面朝向你，使用两手拇指上推箭头方向所示的外盖卡扣，以打开电池盖。

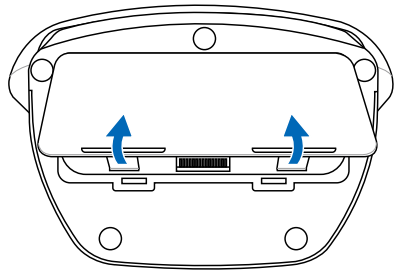

2. 将电池依照如图所示的正确方向安装。

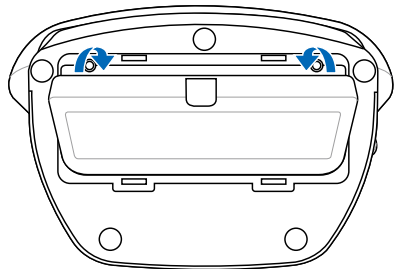

3. 将电池外盖上方先安装沟槽后，再将下方卡扣顺势盖上即可。

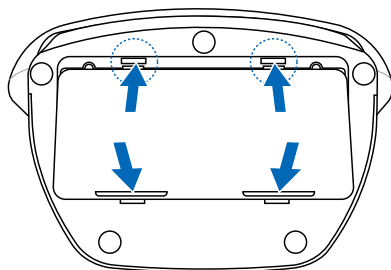

开启视频电话

连接 AC 电源适配器至背面板上的 DC IN 插孔，然后按下 电源按钮 以启动。此时，屏幕上会显示欢迎使用 Skype 的信息。

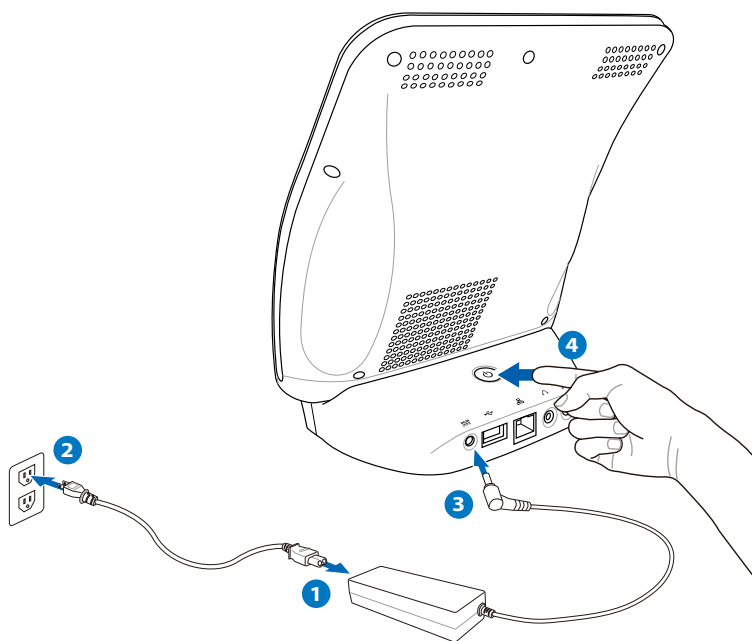

设置您的 SV1T

使用触控屏幕

使用触控屏幕来设置您的 SV1T，或进行通话，以及其他功能。



- 使用指尖在屏幕的上方或下方左/右滑动来滚动屏幕上的菜单或联络人菜单。



- 轻触菜单上您欲使用的功能项目来启动该项功能。

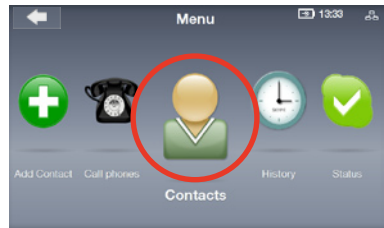

- 轻触画面中欲使用的功能两下，即可进入该高级功能。

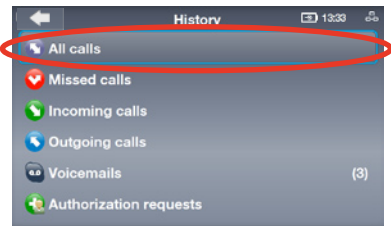

基本与局域网设置

在第一次开启 SV1T 时，您必须进行以下的设置：

1. 使用指尖上/下滚动画面或按上/下 键选择使用的语言，然后按 确认选择键（或直接触控屏幕上选择欲使用的语言）以确定您的选择。

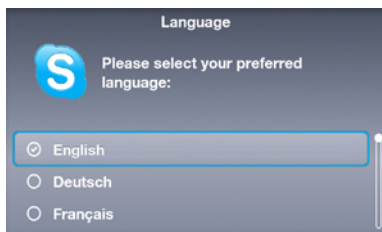

2. 阅读 Skype 的服务条款说明，然后轻触屏幕滚动或按左/右 键来选择 Accept（同意，或直接在屏幕上点击），然后按下 确认选择键 做确定。

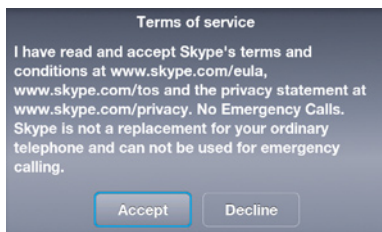

- 3A. 创建设备的局域网设置

无线网络连接（不需要连接以太网线）

显示当前搜索到的无线网络清单，轻触屏幕滚动直接选择欲使用的网络连接，或使用上/下键点击您欲通过哪一个无线网络连接后，按下 确认选择键 开始进行连接。

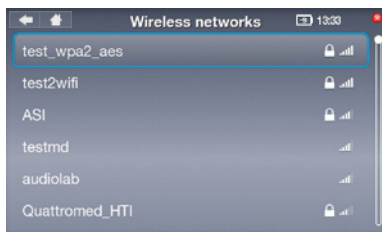

若该连接有安全加密设置，请通过屏幕上的键盘输入正确的密码以进行连接。

3B. 有线网络连接（使用以太网线连接）

若已经通过网线与您环境中的家用路由器连接，将会自动连接至互联网。



- 若使用与上述不同的网络连接方式，请参考用户手册中第 31 页“局域网设置”的说明。
- 在连接至局域网时有可能会需要进行网络浏览器的验证。

4. 要设置小时，请点击屏幕上/下箭头选择数字，或按上/下键选择数字后按确认选择键 确认。再以同样的方式进行分钟的设置，然后点击画面中的 OK。

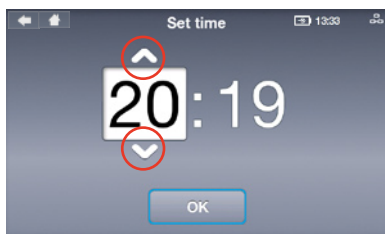

5. 同样地依照上面的方式设置年、月、日，当完成输入时，点击 OK。



6. 在 Set Time Zone（时区）设置中，在屏幕做上/下滚动选择，或按下上/下键来选择您所在的时区，并且按下确定选择键 做确认。

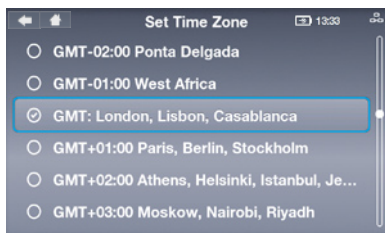

7. 在屏幕上使用指尖双触选择，或使用上/下方向键您拨打电话的所在国家，然后按下 确认选择键 做确认。



8. 选择一个 Skype 名称，若您先前已有创建过，请选择第一项；若尚未创建过，请选择第二项并按照屏幕上显示的提示来创建一个新名称。



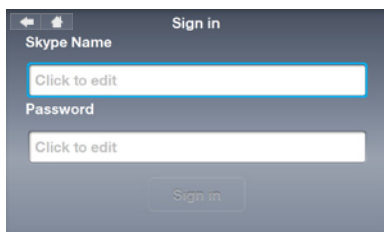

9. 轻触屏幕或使用方向键选择 Skype Name (Skype 名称) 字段，并按下 确定选择键 后，会显示屏键盘。



10. 轻触屏幕上的键盘或使用方向键选择输入文字/数字创建后，按下 确认选择键 以确认输入，当完成时，点击屏幕键盘上的 Enter 键 ，并且按下 确认选择键 做确认。



点击屏幕键盘上的 Delete (删除) 键  可以删除文字，选择 ABC  以显示更多的文字选项。

11. 轻触屏幕或使用方向键选择 Password（密码）字段，然后按下 确认选择键 来显示屏键盘。

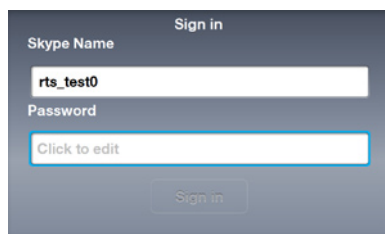

12. 接着请参考步骤 10，依照屏幕的提示创建您的密码（Password）。



13. 轻触屏幕直接选择 Sign in（登入），或用按键选择 Sign in（登入），然后按 确认选择键。

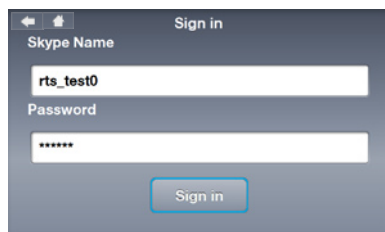

14. 若您想要在启动后自动登入，请选择 Yes（是）；若不要则请选 No（否）。

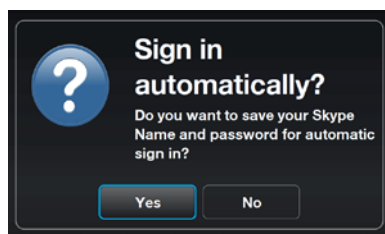

您将会被询问是否想要读取您的图像以创建个人数据文件，点击 Yes（是），则设备上的视频摄像头会启动，点击 Snapshot（快照）将会读取您的相片。

使用您的 SV1T

待机画面 (Idle screen)

轻触屏幕左上方的返回 (箭头) 图标，或按下 **结束通话键**  或连续按下 **返回键** 都可以让设备回到待机的模式。待机画面 (idle screen) 会显示以下的信息：AC 电源状态/电源等级，您的 Skype 连接状态与 Skype 名称、局域网连接状态与时间。



若您已经将您的联络人加入联络人清单中，您就可以滚动画面上的清单来查看当前有在线的人。

主菜单 (Main menu)

在屏幕任何显示的状态下轻触左上 HOME (家) 的图标，或按 **菜单键** 则可以进入主菜单。在菜单中的项目由左至右依序为：Settings (设置)、Search (搜索)、Add Contact (增加联络人)、Call phones (拨话)、Contacts (联络人)、History (历史)、Status (状态)、See myself (视频设置)、与 Account (帐户)。

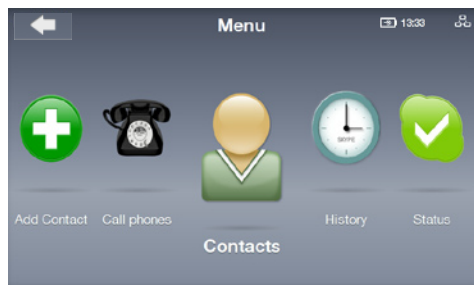

滚动触控屏幕向左或右，或按下 **左/右** 键来向左或右移动以显示更多的菜单项目。当选到该项目时，该项目的图标会放大显示。

拨话 (Calls)

从 Contact list (联络人清单) 中拨打视频电话

1. 在 idle screen (待机画面) 中, 按下 拨话键  显示 Contact list (联络人清单)。或从主菜单中选择 Contacts (联络人)。
2. 向左或向右滚动找到要拨打的 Contact (联络人) 或 SkypeOut Contact (SkypeOut 联络人)。

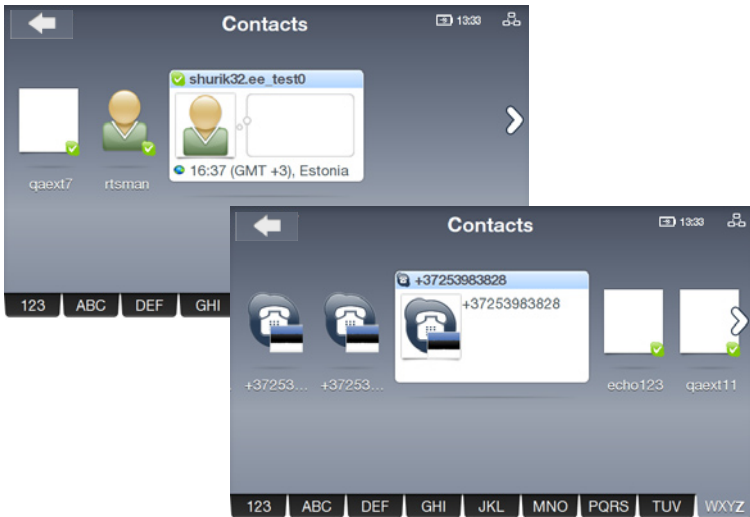

联络人会依照字母顺序排列显示。您可以在联络人清单中向左与向右滚动。要快速跳过您的联络人, 轻触一个联络人, 然后向左/右滚动u清单, 或按下 向下键 来选择 address book (通信录) 字段, 然后按下 左/右 键来滚动字段。当选定字段后, 按下 确认选择键 来逐一跳过文字。



要拨打一般有线市话或行动电话, 您必须先购买 Skype 储值金或 Skype 会员费。请上网至 www.skype.com 以查询相关的信息。

3. 轻触屏幕选择，或按下 **拨话键**  进行通话，从通话选项中选择 Video（视频通话）来显示您的视频串流图像。





若您想要不论是拨打或接听电话时视频都是自动开启的状态，请进入主菜单画面选择 Setting（设置）> Video（视频）> Start my video automatically（自动启动我的视频）来设置。

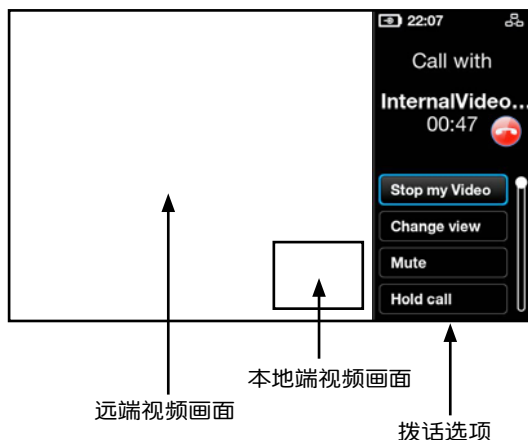

当远端控制视频延伸至全屏幕经过几秒后，请轻触屏幕选择，或按下任一方向键或 **确认选择键** 来恢复到 **拨话选项**。

4. 当拨打远端的视频聚会并获得认可与加入他们的视频时，则会显示远端的图像。



5. 当在视频通话中，您可按下 **音量调整键** 来调整音量大小，或选择 call option（拨话选项）中的项目进行操作：
- Stop my Video（结束视频）：选择停止传送视频串流。
 - Change view（更改查看）：选择 hide/show（隐藏/显示）照片中的照片查看。
 - Mute（静音）：选择 mute/unmute（静音/非静音）。
 - Hold call（保留通话）：选择 hold call/resume call（保留通话/恢复通话）。
 - View profile（查看信息）：点击以查看 Contact profile（联络人数据）。
6. 要结束通话，请轻触屏幕右方的  图标，或请按 **结束键** 。

拨打行动或一般电话号码

1. 在主菜单画面中，选择 Call phones（拨打电话）。

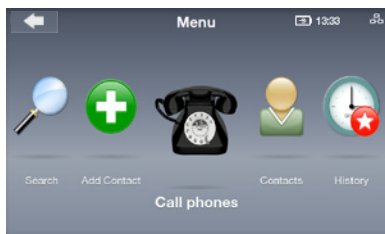

2. 屏幕上会显示拨话键图标，轻触屏幕上的数字输入，或使用方向键选择数字来输入号码，选定号码后按 确认选择键，号码输入完成时，再按屏幕上的拨话键 。

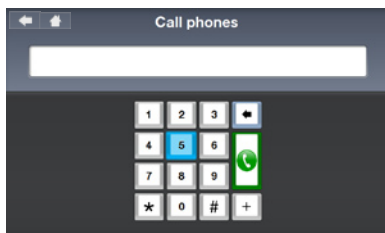



若要拨打国际电话号码，请于号码前面加个“+”号。

3. 当正在拨话时，按下 声音调整键 可以调节音量大小，或选择一个拨话选项。

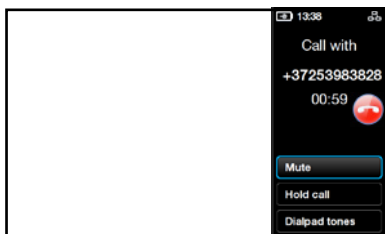

若要拨打分机号码，请选择 Dialpad tones 开启屏幕拨话面板，然后输入分机号码。



4. 要结束拨话，请轻触屏幕右方的  图标，或请按 结束键 。



要拨打一般有线或行动电话，您必须先购买 Skype 储值金或 Skype 会员费。请上网至 www.skype.com 以查询相关的信息。

接听来电 (Answering calls)

当有来电时，则会以全屏幕显示来电者的信息。点击 **Accept** (同意接听) 或 **拨话键**  以接听来电。

若要设置自动接听，请选择 **Setting (设置) > Calls (拨话) > Auto answer incoming (自动接听来电)** 设置。

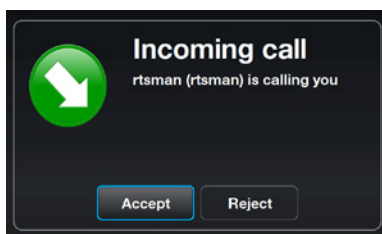

联络人 (Contacts)

查看联络人 (Viewing a Contact)

1. 在主菜单中，轻触屏幕，或使用方向键选择 Contacts (联络人) 以显示联络人清单。

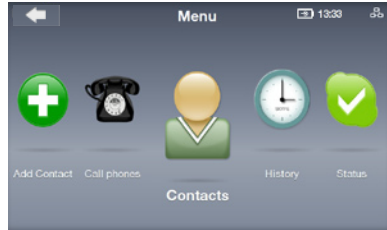

2. 选择欲拨打的 Contact (联络人) 或 SkypeOut Contact (SkypeOut 联络人)。

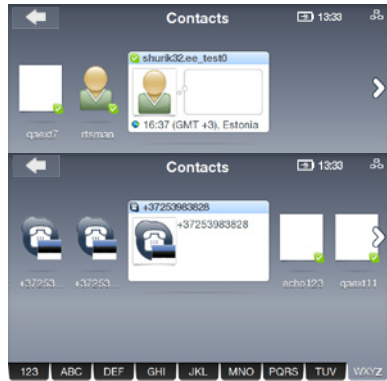

3. 在 Action list (动作清单) 上显示的项目可能会因 Contacts (联络人) 而有所不同。

您可以进行 Video call (视频通话)、Voice call (语音通话)，或是选择使用传送语音信件 (Send voicemail) 给联络人。您也可以选择 View profile (查看个人信息)、Rename (重新命名)、Remove (移除) 或 Block (封锁) 所选的联络人，以及传送 Request details (需求细节)。

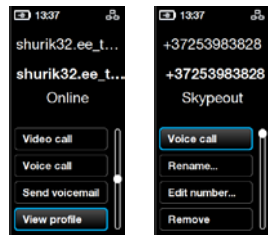

增加联络人 (Add a Contact)

1. 在主菜单画面中，点击 Add Contact (增加联络人)。
2. 选择 Add a Skype Contact (增加 Skype 名称) 或 Add a telephone number (增加电话号码)。

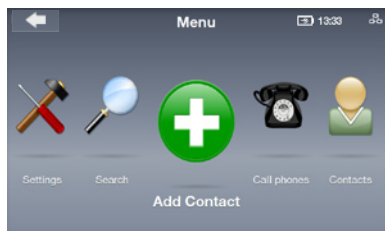

3. 使用屏幕键盘或屏幕拨话键输入 Skype Name (输入 Skype 名称) 或 telephone number (请输入电话号码)。当完成输入时，选择屏幕上的 Enter (输入，虚拟键盘右方绿色的勾号) 键。



搜索联络人 (Searching a Contact)

1. 在主菜单中，点击 Search (搜索)。
2. 输入搜索条件，使用 Skype 名称、全名或电子邮件信箱来寻找联络人。

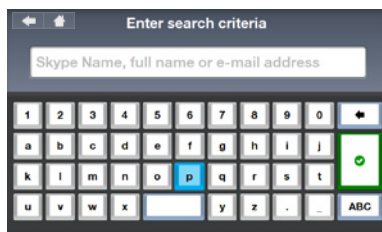
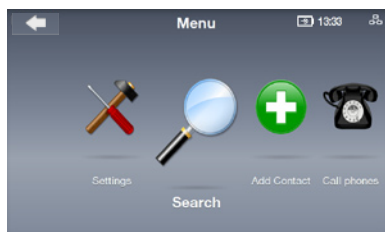

历史 (History)

当有发生未被察觉的事件在 History (历史) 记录中，在 History (历史) 的图标上会显示一个红色的星星图案来提醒这个状态。

1. 在主菜单中，选择 History (历史) 显示 历史 清单。



2. 历史记录会分成几个事件记录：All calls (所有来电)、Missed calls (未接来电)、Incoming calls (已接来电)、Outgoing calls (已拨电话)、Voicemails (语音信箱)，与 Authorization requests (待授权的请求)。选择您欲查看的事件。

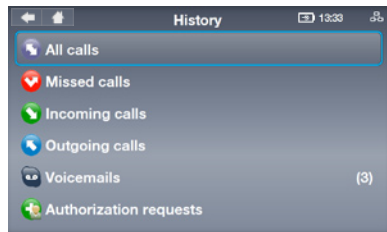

3. 在该项事件的右方，会显示有多少个未动作的项目需要进行。

举例来说，在右方的画面中显示有三个 Voicemails (语音信件) 尚未聆听。

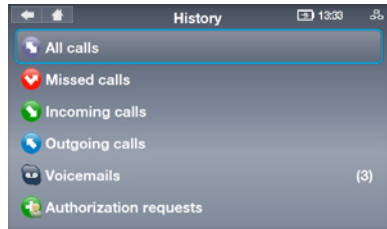

4. 点击 Voicemails (语音信箱)，然后选择每个语音信件来运行更进一步的动作。



状态 (Status)

您可以从待机画面 (idle screen) 轻触屏幕或按 **上** 键来更改 Skype 状态，或从主菜单画面中选择 Status (状态)。

1. Select presence (选择状态)。
2. 接着，会升级您当前在线的状态。

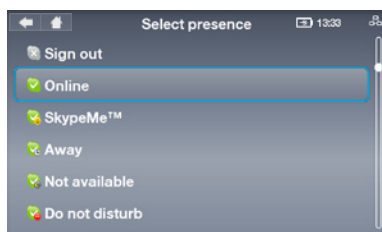

视频设置 (See myself)

您可以读取您自己的画面并放置到您的个人信息 (Profiles) 中。

1. 在主菜单画面中，选择 See myself (视频设置) 启动视频摄像头。
2. 选择 Snapshot (快照) 准备读取画面。您也可以选择 Brightness (亮度) 或 Advanced (高级) 运行更进一步的图像设置。
3. 点击 Snapshot (快照)，当显示 3-2-1 结束后，您的照片就完成读取，您可以选择 保存 照片至您的 Skype 文件清单中、或选择 再试一次 (Try again) 或是 取消 (Cancel) 这个动作。

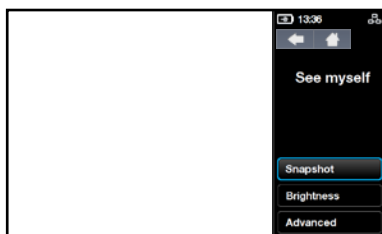

帐户 (Account)

从主菜单中点击 Account (帐户)，查看您的帐户细节。您可以查看您的 Skype 储值金余额与检查您的会费 (举例来说，语音信箱或在线数值) 请上网至 www.skype.com 浏览更多相关的信息。

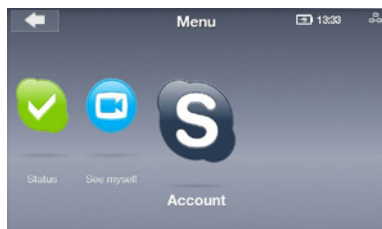

设置 (Settings)

在主菜单画面中，选择 Settings (设置) 后会显示数个选项，包括 Video (视频)、Sound (音频)、Profile (个人信息)、Calls (通话)、Privacy (隐私)、Network (局域网) 与 Advanced (高级)。选择您欲设置的选项，然后依照屏幕上的指示来设置您的视频电话。

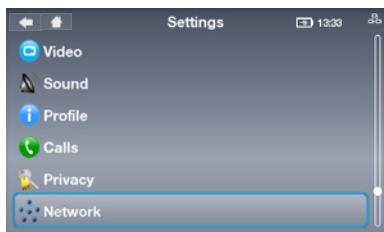
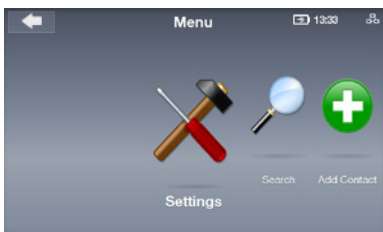

局域网设置 (Network settings)



以下的操作方式是采用有线网络连接方式操作。

1. 进入 Settings (设置) > Network (局域网)。要从有线网络 (Wired) 连接更改成无线网络 (Wireless)，选择 Change connection (更改连接)，然后依照第 18 页 3A 的步骤进行设置。
2. 要更改您的有线连接类型，请选择 Current connection (当前连接) > Modify connection (更改连接)。

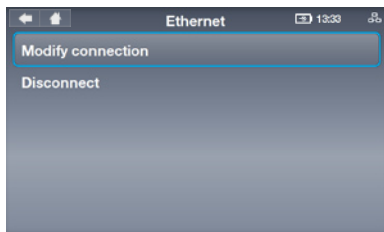
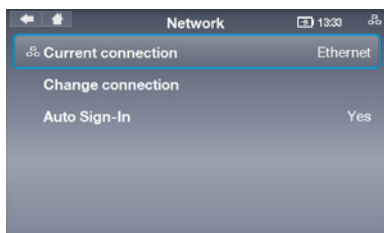

PPPoE 连接设置

1. 选择 PPPoE 连接设置。



在该项目右方的文字会显示当前的使用状态。

2. 点击 Username (帐号) 与 Password (密码)，分别使用屏幕键盘输入所需的名称与密码。

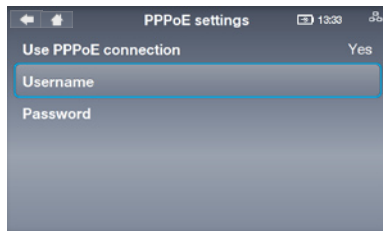
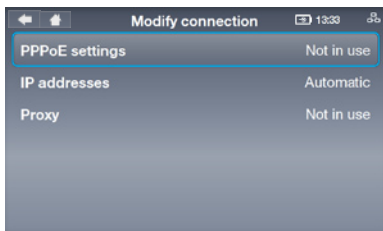

动态 IP 连接

1. 若您使用路由器，请选择 IP addresses (IP 地址)。

2. 选择 Configure automatically (自动设置) (其他选项会显示成不需设置的状态)。

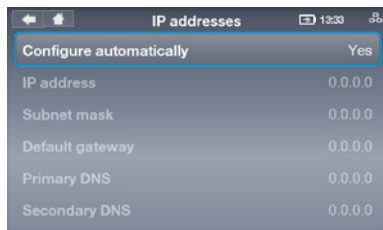
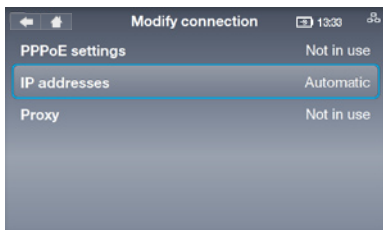

固定 IP 连接

1. 若您使用 static IP (固定 IP)，请选择 IP addresses (IP 地址)。

2. 使用触控屏幕上的虚拟键盘，输入 IP address (IP 地址)、Subnet mask (子网掩码) 与其他信息。

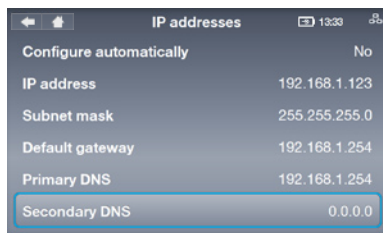
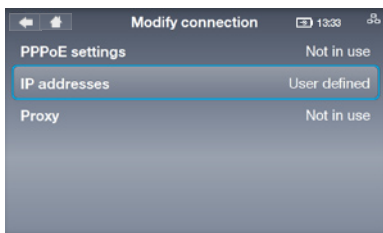

高级 (Advanced settings)

在 Settings (设置) > Advanced (高级) 菜单中提供您设置包含 Screen brightness (屏幕亮度)、Time and Date (时间与日期)、Language (语言)、Incoming connection port (串口)、Software update (软件升级)、Device information (设备信息)、Touch Screen Calibration 与 Device reset (设备重置)。

软件升级 (Software update) : 安装最新版的软件

1. 点击 Software update (软件升级)。
2. 显示 “Check for updates” (检查是否有升级?)，请点击 Yes (是)。
3. 设备将会从互联网下载与安装最新版的软件。

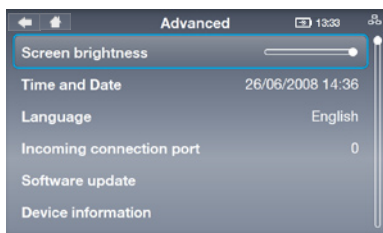

设备重置 (Device reset) : 恢复设备到出厂默认值

1. 点击 Device reset (设备重置)。

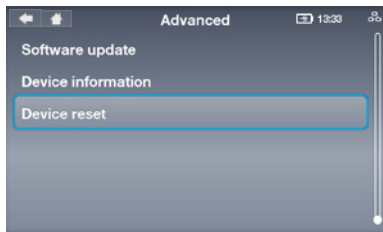

2. 选择 Reset everything (重置所有项目) 或 Reset all except network (重置所有但不包含局域网的项目)。



3. 显示“Reset device?”
(重置设备吗?)，选择
Yes (是) 即确认运行。

