

ASUS[®]

**PB238Q-serien
LCD-skærm**

Brugervejledning

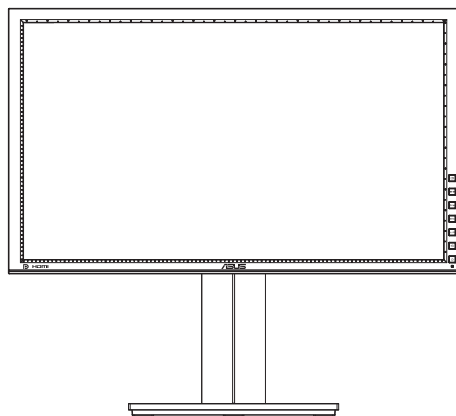

Indholdsfortegnelse

Bemærkninger	iii
Sikkerhedsoplysninger	iv
Vedligeholdelse og rengøring	v
1.1 Velkommen!	1-1
1.2 Pakken indeholder	1-1
1.3 Indledning til skærm	1-2
1.3.1 LCD-skærmen set forfra	1-2
1.3.2 LCD-skærmen set bagfra.....	1-4
1.3.3 QuickFit funktion	1-5
2.1 Aftagelse af arm/stativ (til VESA vægmontering)	2-1
2.2 Justering af skærmen	2-2
2.3 Tilslutning af kablerne	2-3
3.1 OSD-menuen	3-1
3.1.1 Sådan konfigureres indstillingerne	3-1
3.1.2 Indledning til OSD-funktionen	3-2
3.2 Specifikationer	3-7
3.3 Fejlfinding (FAQ)	3-8
3.4 Liste over understøttet timing	3-9

Copyright © 2012 ASUSTeK COMPUTER INC. Alle rettigheder forbeholdt.

Det er ikke tilladt på nogen måde at gengive, transmittere, transskribere, lagre i et lagringssystem eller oversætte til et hvilket som helst andet sprog nogen del af denne vejledning, herunder produkterne og softwaren beskrevet heri, uden udtrykkelig, skriftlig tilladelse fra ASUSTeK COMPUTER INC. ("ASUS"), undtagen dokumentationen, der opbevares af køberen, der kan sikkerhedskopieres.

Der gives ikke garanti eller service for produktet hvis: (1) produktet er blevet repareret, modificeret eller ændret, medmindre en sådan reparation, modifikation eller ændring er udført af ASUS; eller (2) hvis produktets serienummer er ulæseligt eller mangler.

ASUS VIDEREGIVER DENNE VEJLEDNING "SOM DEN ER", UDEN GARANTI AF NOGEN SLAGS, HVERKEN UDTRYKKELIG ELLER UNDERFORSTÅET, INKLUSIV OG IKKE BEGRÆNSET TIL UNDERFORSTÅEDE GARANTIER ELLER BETINGELSER FOR SALGBARHED ELLER EGNETHED TIL ET BESTEMT FORMÅL. ASUS, DETS DIREKTØRER, LEDERE, MEDARBEJDERE OG AGENTER ER UNDER INGEN OMSTÆDIGHEDER ANSVARLIGE FOR NOGEN INDIREKTE, SPECIELLE, TILFÆLDIGE ELLER EFTERFØLGENDE BESKADIGELSER (HERUNDER BESKADIGELSER SOM TAB AF FORTJENESTE, TAB AF HANDEL, TAB AF BRUG ELLER DATA, AFBRYDELSE AF HANDEL OG LIGNENDE), SELV OM ASUS ER BLEVET BEKENDT MED MULIGHEDEN FOR SÅDANNE BESKADIGELSER FRA EN DEFEKT ELLER FEJL I DENNE VEJLEDNING ELLER I PRODUKTET.

SPECIFIKATIONER OG OPLYSNINGER I DENNE VEJLEDNING GIVES KUN TIL OPLYSENDE FORMÅL OG KAN ÆNDRES NÅR SOM HELST, UDEN VARSEL, OG MÅ IKKE FORTOLKES SOM EN FORPLIGTELSE FOR ASUS. ASUS PÅTAGER SIG INTET ANSVAR ELLER ERSTATNINGSPLIKT FOR FEJL ELLER UNØJAGTIGHEDER, DER MÅTTE FOREKOMME I VEJLEDNINGEN, HERUNDER PRODUKTET OG SOFTWAREN, DER BESKRIVES HERI.

Produkter og virksomhedsnavne i vejledningen kan være, eller er ikke, registrerede varemærker eller ophavsretteligheder, der tilhører deres respektive firmaer, og bruges kun til identifikationsformål eller forklaring og til ejerens fordel, uden der er nogen hensigt til at krænke.

Bemærkninger

Erklæring fra Federal Communications Commission (FCC) (USA)

Denne enhed overholder afsnit 15 af FCC-reglerne. Brug er underlagt følgende to betingelser:

- Udstyret må ikke forårsage skadelige forstyrrelser, og
- Dette udstyr skal acceptere alle forstyrrelser der modtages, inklusiv forstyrrelser der kan forårsage uønsket drift.

Udstyret er testet og overholder grænserne for en digital enhed i klasse B i henhold til afsnit 15 i FCC-reglerne. Disse grænser er udviklet for at sikre en rimelig beskyttelse mod skadelig interferens i beboelsesområder. Udstyret genererer, bruger og kan udsende radiofrekvensenergi, og hvis den ikke installeres og bruges i overensstemmelse med fabrikantens vejledning, kan det forårsage skadelig interferens for radiokommunikation. Der er dog ingen garanti for, at der ikke vil forekomme forstyrrelser i en bestemt installation. Hvis udstyret er årsag til forstyrrelser i radio eller TV modtagelse – hvilket kan bestemmes ved at slå udstyret fra og til – opfordres brugeren til at prøve at afhjælpe forstyrrelsen vha. en eller flere af de efterfølgende metoder:

- Indstil eller flyt den modtagende antenne.
- Øg afstanden mellem udstyr og modtager.
- Tilslut udstyr til en stikkontakt, der ikke er på det samme kredsløb som modtageren.
- Kontakt forhandleren eller en erfaren radio/TV tekniker for hjælp.



Som Energy Star® partner har vores firma fastlagt, at dette produkt opfylder Energy Star®-retningslinjerne for lavt strømforbrug.

Erklæring fra Canadian Department of Communications

Dette digitale udstyr overskrider ikke Klasse B begrænsningerne for radiostøjudslib fra digitaludstyr, som beskrevet i Radio Interference Regulations fra Canadian Department of Communications.

Dette digitale apparat i klasse B opfylder den canadiske standard ICES-003.

Sikkerhedsoplysninger

- Inden skærmen sættes op skal du omhyggeligt læse al dokumentationen, der kom med pakken.
- For at forebygge brand og stødrisiko må skærmen aldrig udsættes for regn eller fugt.
- Forsøg aldrig at åbne skærmens kabinet. Den høje, farlige spænding inden i skærmen kan afstedkomme alvorlig fysisk personskade.
- Hvis strømforsyningen ophører med at fungere, forsøg ikke selv at reparere den. Kontakt en elektriker eller din forhandler.
- Inden produktet bruges skal du sikre, at alle ledninger er korrekt tilsluttet og at de strømførende ledninger ikke er beskadiget. Hvis du ser nogen form for beskadigelse, skal du straks kontakte forhandleren.
- Kabinettets spalter og åbninger på bagsiden eller på oversiden er til ventilation. Disse åbninger må ikke blokeres. Produktet må aldrig placeres nær eller over en radiator eller anden varmekilde, med mindre der findes passende ventilation.
- Skærmen må kun forsynes med den type strømkilde, der er angivet på mærkaten. Hvis du ikke er sikker på, hvilken type strømforsyning du har i dit hjem, skal du kontakte forhandleren eller dit lokale elselskab.
- Brug det korrekte stik, der passer til stikkontakten.
- Overbelast ikke eldåse eller forlængerledninger. Overbelastning kan medføre brand eller elektrisk stød.
- Undgå støv, fugtighed og kraftige temperaturudsving. Anbring ikke skærmen i et område, hvor den kan blive våd. Anbring skærmen på en solid overflade.
- Træk skærmens stik ud af stikkontakten under tordenvejr og når den ikke bruges i en længere periode. Dette vil beskytte skærmen mod beskadigelse fra spændingsbølger.
- Du må ikke skubbe genstande eller spilde væsker ind i skærmkabinettets åbninger.
- For at sikre af en tilfredsstillende betjening, hvis den anvendes ved en pc, må skærmen kun anvendes sammen med computere, der er udstyret med et korrekt elstik, der angiver 100-240 V AC.
- Hvis du har tekniske problemer med skærmen, skal du kontakte en elektriker eller din forhandler.
- Stikkontakten skal være placeret i nærheden af udstyret og være let tilgængelig.

Vedligeholdelse og rengøring

- Inden du løfter eller flytter din skærm, er det bedst at du frakobler ledninger og elledningen. Brug den korrekte løfteteknik når du flytter skærmen. Når du løfter eller bærer skærmen, skal du tage fat i skærmens kanter. Løft ikke skærmen i standen eller ledningen.
- Rengøring. Sluk for skærmen og træk ledningen ud af stikkontakten. Rengør skærmens overflade med en fnugfri, ikke-ridsende klud. Fastsiddende pletter kan fjernes med en klud, der er fugtet med et mildt rengøringsmiddel.
- Undgå at bruge et rengøringsmiddel, der indeholder alkohol eller acetone. Brug et rengøringsmiddel, der er beregnet til LCD-skærme. Sprøjt aldrig rengøringsmiddel direkte på skærmen, da det kan dryppe ind i skærmen og forårsage kortslutning.

Følgende symptomer er normale for skærmen:

- Skærmen flimrer muligvis under den første brug pga. beskaffenheden af fluorescerende lys. Sluk og tænd igen på sluk/tænd-knappen for at sikre, at flimren forsvinder.
- Du lægger muligvis mærke til en ujævn lysstyrke på skærmen, afhængigt af, hvilket billede du bruger som baggrundsbillede på skærmen.
- Hvis det samme billede vises i timevis, kan skærbilledet indebrændes på skærmen, så det også kan ses efter der skiftes til et andet skærbillede. Skærmen vil langsomt genoprette sig selv, eller du kan slukke for skærmen i nogle timer.
- Når skærmen bliver sort eller blinker, eller ikke fungerer længere, skal du kontakte forhandleren eller et servicecenter for at få den repareret. Du må ikke selv forsøge at reparere skærmen!

Udtryk, der anvendes i denne vejledning



ADVARSEL: Oplysninger for undgåelse af personskade for dig selv når du forsøger at udføre en opgave.



FORSIGTIG: Oplysninger for undgåelse af beskadigelse af komponenter når du forsøger at udføre en opgave.



VIGTIGT: Oplysninger, der SKAL følges for at fuldføre en opgave.



BEMÆRK: Tips og yderligere oplysninger som en hjælp til fuldførelse af en opgave.

Yderligere oplysninger

Referer til følgende kilder for yderligere oplysninger og for opdateringer af produkt og software.

1. ASUS' websteder

ASUS' verdensomspændende websteder har opdaterede oplysninger om hardware- og software-produkter fra ASUS. Se <http://www.asus.com>

2. Ekstra dokumentation

Din produktpakke indeholder muligvis ekstra dokumentation, der er tilføjet af din forhandler. Disse dokumenter er ikke en del af standardpakken.

1.1 Velkommen!

Mange tak for dit køb af ASUS® PB238Q-seriens LCD-skærm!

Den seneste LCD-bredskærm fra ASUS har et klarere, større og lysere display, plus en lang række funktioner, der forbedrer oplevelsen af det viste.

Du kan bruge disse funktioner til at nyde den bekvemme og flotte visuelle oplevelse, som PB238Q-serien tilbyder!

1.2 Pakken indeholder

Tjek PB238Q-seriens pakke med LCD-skærmen for følgende emner:

- ✓ LCD skærm
- ✓ El-ledning
- ✓ VGA kabel
- ✓ DVI kabel
- ✓ DisplayPort kabel
- ✓ USB kabel
- ✓ Bindebånd til kabel
- ✓ Audioledning
- ✓ Startvejledning
- ✓ Garantibevis



Hvis nogen af de ovenstående emner er beskadigede, skal du kontakte forhandleren.

1.3 Indledning til skærm

1.3.1 LCD-skærmen set forfra

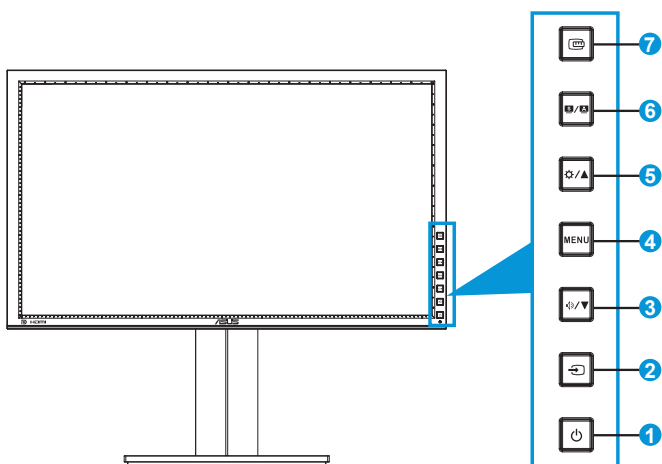

1. Tænd/Sluk knap/Strømindikator:

- Tryk på denne knap for at tænde/slukke for skærmen.
- Betydningen af tænd/sluk-indikatorens forskellige farver er vist nedenfor.

Status	Beskrivelse
Hvid	TIL
Gul	Standby tilstand
FRA	FRA

2. -indgangsvalg-knap:





- Tryk på denne knap for, at vælge indgangskilden.



Tryk på (knap til valg af indgang) for at vise HDMI-signaler efter du slutter et HDMI/Skærm/DisplayPort kabel til skærmen.

3. /▼-knap:

- Tryk på denne knap for, at reducere værdierne, eller for at flytte markøren til venstre eller nedad.
- Det er også en knap for justering af lydstyrken.

4. MENU-knap:
 - Tryk på denne knap for, at åbne skærmmenuen, og for at vælge det fremhævede punkt i skærmmenuen.
 - Tryk på denne knap for at lukke skærmmenuen.
5. /-knap:
 - Tryk på denne knap for, at forøge værdierne, eller for at flytte markøren til højre eller opad.
 - Lydstyrke-genvejstast
6. /-knap:
 - Tryk på denne knap for, at vælge den ønskede forudindstillet funktion.
 - Tryk på denne knap for, at afslutte skærmmenuen, eller for at gå tilbage til den forrige menu hvis skærmmenuen er åbn.
 - Hold denne knap nede i 2 ~ 4 sekunder for, at justere billedet automatisk til dets optimeret placering, klokke og fase (kun VGA funktion).
7.  QuickFit knap:
 - Tryk på denne knap for, at aktivere QuickFit funktionen, som er designet til tilpasning.
 - QuickFit funktionen indeholder 7 sider med normale netmønstre, papirstørrelser og billedstørrelser. (se venligst 1.3.3 QuickFit funktionen)

1.3.2 LCD-skærmen set bagfra

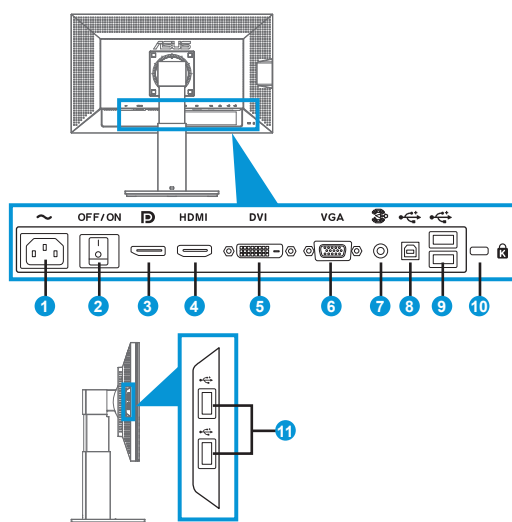

Stik bagpå

1. AC-IN stik: El-ledningen sluttes til dette stik.
2. Tænd/sluk knap: Tryk på denne knap for at tænde/slukke for strømmen.
3. DisplayPort. Dette stik er beregnet til tilslutning af DisplayPort-kompatible enheder.
4. HDMI stik: Dette stik er beregnet til tilslutning af HDMI-kompatible enheder.
5. DVI stik: Det 24-ben stik er beregnet til tilslutning af en pc med et DVI-D digitalstik.
6. VGA stik: Dette 15-ben stik er beregnet til pc VGA-tilslutning.
7. Audio-indgangsport
8. USB upstream stik: Dette stik er beregnet til tilslutning af et USB upstream-kabel.
9. USB downstream stik: Disse stik er beregnet til tilslutning af USB enheder, såsom USB tastatur/mus, USB flashdrev osv.

10. Stik til Kensington-lås.
11. USB downstream stik: Disse stik er beregnet til tilslutning af USB enheder, såsom USB tastatur/mus, USB flashdrev osv.

1.3.3 QuickFit funktion

QuickFit funktion indeholder tre mønstre: (1) Net (2) Papirstørrelse (3) Billedstørrelse.

1. Netmønstre

Netmønstrene gør det lettere for designere og brugere at organisere indholdet og layoutet på en side, så de opnår et ensartet udseende.

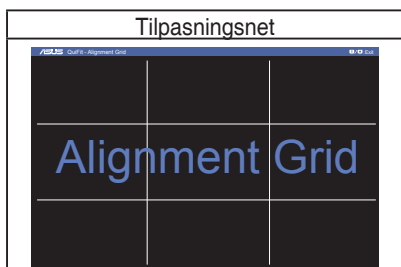

2. Papirstørrelse

QuickFit har mange almene brugte papirstørrelser, så brugerne kan se deres dokumenter i den faktiske størrelse på skærmen.

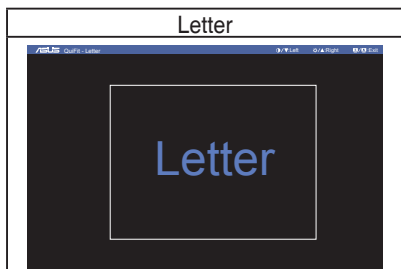

3. Billedstørrelse

De forskellige billedstørrelser, der vises i QuickFit funktionen, giver fotografer og andre brugere mulighed for, at se og redigere deres billeder i deres præcise og faktiske størrelser på skærmen.

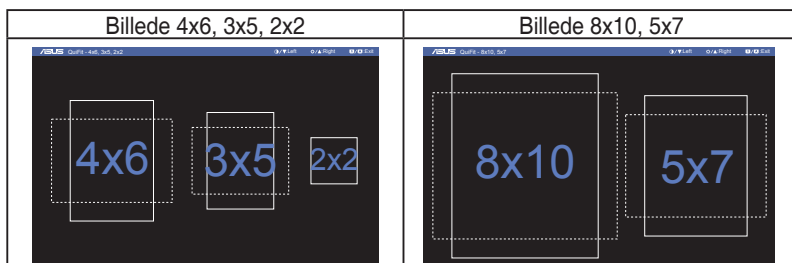

2.1 Aftagelse af arm/stativ (til VESA vægmontering)

Det aftagelige stativ til denne skærm er designet specielt til VESA vægmonteringer.

Sådan aftages arm/stander:

1. Frakobl strøm- og signalledninger. Læg forsigtigt skærmen på et rent bord med forsiden vendt nedad.
2. Brug en skruetrækker til, at fjerne alle fire skruer på armen (fig. 1), og tag herefter armen/stativet af skærmen (fig. 2).



- Vi anbefaler, at du dækker bordoverfladen med en blød klud for at undgå, at skærmen beskadiges.
- Hold skærmens stander mens skrueerne fjernes.

Fig. 1

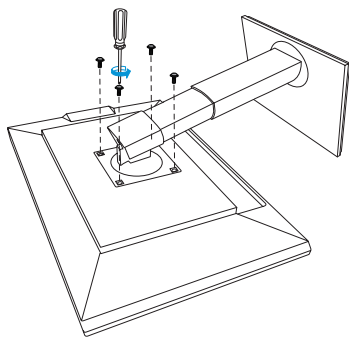
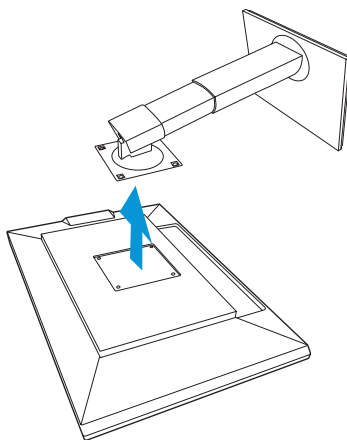

Fig. 2



- VESA-vægmonterings sæt (100 x 100 mm) skal købes særskilt.
- Brug kun UL-godkendte vægmonteringsbeslag med minimums vægt/belastning på 22,7 kg (skruestørrelse: M4 x 10 mm).

2.2 Justering af skærmen

- For at opnå den optimale visning anbefaler vi, at du ser på hele skærmens visningsflade mens du justerer skærmen til den vinkel, der er mest komfortabel for dig.
- Hold på stativet for at undgå, at skærmen falder, mens du ændrer vinklen.
- Du har mulighed for, at justere skærmens vinkel fra $+20^\circ$ til -5° , og den kan drejes 60° fra højre til venstre. Du kan også justere skærmens højde med $\pm 10\text{cm}$.

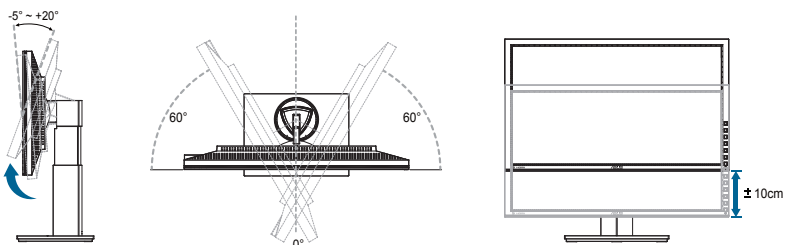

Drej skærmen

1. Løft skærmen til dens højeste punkt.
2. Tilt skærmen til dens maksimale vinkel.
3. Drej skærmen med uret til den ønskede vinkel.

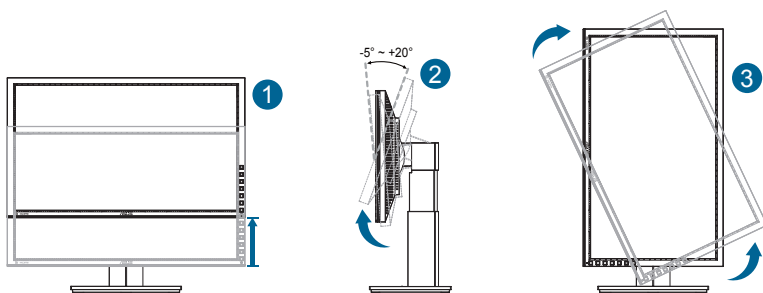

Det er normal at skærmen ryster lidt når du justere vinklen.

2.3 Tilslutning af kablerne

Forbind kablerne som følgende:

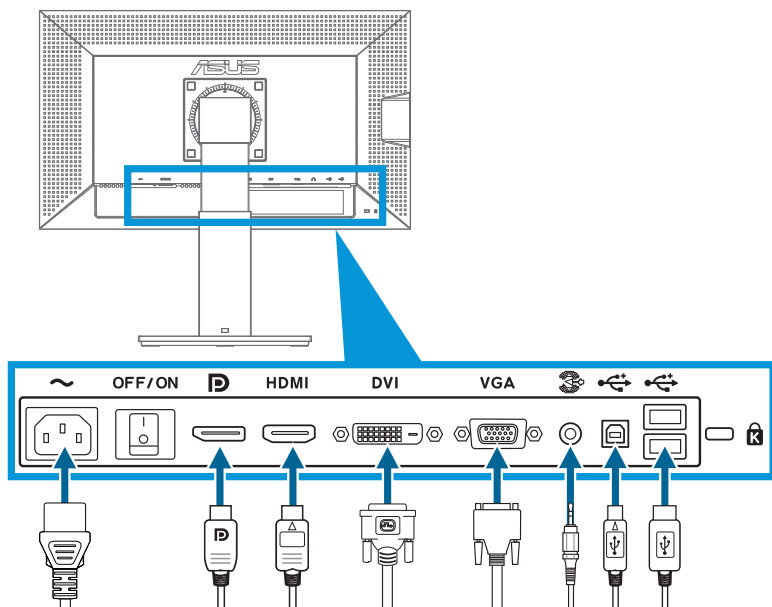

- **Sådan forbindes el-ledningen:** Forbind den ene ende af el-ledningen til AC indgangsstikket på skærmen, og den anden til en stikkontakt.
- **Sådan forbindes VGA/HDMI/DVI/DisplayPort-kable:**
 - a. Forbind den ene ende af VGA/HDMI/DVI/DisplayPort-kablet til VGA/HDMI/DVI/DisplayPort på skærmen.
 - b. Forbind den anden ende af VGA/HDMI/DVI/DisplayPort-kablet til VGA/HDMI/DVI/DisplayPort på din computer.
 - c. Stram de to skruer, så VGA/DVI stikket sidder sikkert.
- **Sådan forbindes Audio-kable:** Forbind den ene ende af Audio-kablet til Audio-indgangspport på skærmen. Forbind den anden ende af Audio-kablet til Audio på din computer.
- **Sådan brugers USB stikkene:** Forbind den lille ende (type B) af USB upstream-kablet til USB upstream stikket på skærmen, og den store ende (type A) til USB stikket på din computer.



Når kablerne er forbundet, har du mulighed for, at vælge det ønskede signal via det valgte indgangssignal i skærmmenuen.

3.1 OSD-menuen

3.1.1 Sådan konfigureres indstillingerne

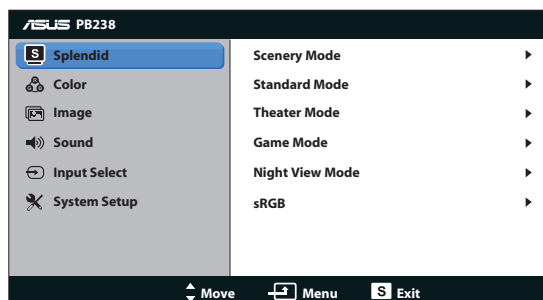

1. Tryk på knappen MENU for at aktivere OSD-menuen.
2. Tryk på ▼ og ▲ for at navigere gennem funktionerne. Fremhæv og aktiver den ønskede funktion for at trykke på MENU-knappen. Hvis den valgte funktion har en sub-menu, skal du trykke på ▼ og ▲ igen for at navigere gennem sub-menus funktioner. Fremhæv og aktiver den ønskede sub-menus funktion ved at trykke på MENU-knappen.
3. Tryk på ▼ og ▲ for at ændre indstillingerne for den valgte funktion.
4. Tryk på **S** / **A**-knappen for at afslutte OSD-menuen. Gentag trin 2 og 3 for at justere eventuelle andre funktioner.

3.1.2 Indledning til OSD-funktionen

1. Splendid

Denne funktion indeholder seks sub-funktioner, der kan vælges, afhængigt af dine præferencer. Hver tilstand har en Reset (nulstilling)-funktion, der kan bruges til at bevare din indstilling eller gå tilbage til den forudindstillede tilstand.

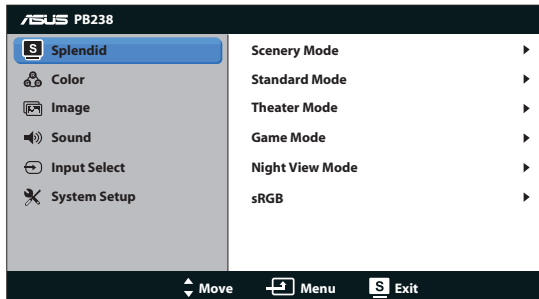

- **Scenery Mode (Scenisk-tilstand):** Dette er det bedste valg til visning af sceniske fotos med SPLENDID™ videoforbedring.
- **Standard Mode (Standard-tilstand):** Dette er det bedste valg til redigering af dokumenter med SPLENDID™ videoforbedring.
- **Theater Mode (Teater-tilstand):** Dette er det bedste valg til visning af film med SPLENDID™ videoforbedring.
- **Game Mode (Spil-tilstand):** Dette er det bedste valg til når du spiller spil med SPLENDID™ videoforbedring.
- **Night View Mode (Natvisning-tilstand):** Dette er det bedste valg til når du spiller spil eller ser en film med mørke scener med SPLENDID™ videoforbedring.
- **sRGB:** Dette er det bedste valg for at se billeder og grafik fra en pc.



-
- I **Standard Mode (Standard-tilstand)**, kan funktionerne **Saturation (Mætning)**, **Skin Tone (Hudfarve)**, **Sharpness (Skarphed)** og **ASCR** ikke konfigureres af brugeren.
 - I **sRGB**, kan **Saturation (Favemætning)**, **Color Temp (Farvetemperatur)**, **Skin Tone (Hudtone)**, **Sharpness (Skarphed)** og **ASCR** funktionerne ikke brugerdefineres.
-

2. Farve

Med denne funktion kan du vælge den ønskede billedfarve.

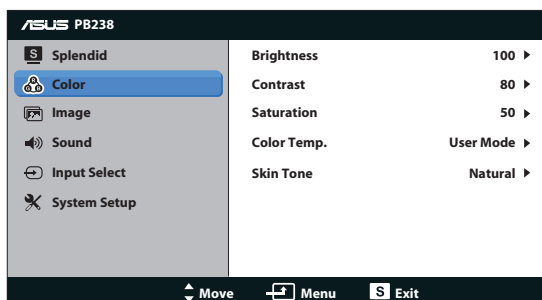

- **Brightness (Lysstyrke):** Justeringsområdet går fra 0 til 100. ☼ / ▲ -knappen kan også bruges til at aktivere denne funktion.
- **Contrast (Kontrast):** Justeringsområdet går fra 0 til 100.
- **Saturation (Mætning):** Justeringsområdet går fra 0 til 100.
- **Color Temp. Farvetemperatur:** Indeholder tre forudindstillede farvetilstande (Cool (Kølig), Normal, Warm (Varm)) og en User Mode (Bruger-tilstand).
- **Skin Tone (Hudfarve):** Indeholder tre farvetilstande, herunder Reddish (Rødlig), Natural (Naturlig) og Yellowish (Gullig).



I User Mode (Bruger-tilstand) kan farverne R (Rød), G (Grøn) og B (Blå) konfigureres af brugeren. Justeringsområdet går fra 0 ~ 100.

3. Billede

Med denne funktion kan du justere skarphed, Uden spring, aspektforhold, position (kun VGA) og fokus (kun VGA).

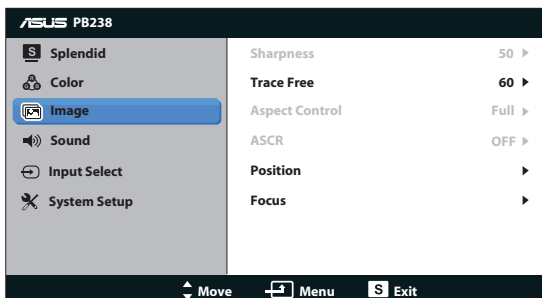

- **Sharpness (Skarphed):** Justerer billedets skarphed. Justeringsområdet går fra 0 til 100.
- **Trace Free (Uden spring):** Øger respons-tiden med Over Drive-teknologi. Justeringsområdet går fra lavere (0) til hurtigere (100).
- **Aspect Control (Aspektforhold):** Justerer aspektforholdet til "Full (Fuld)", "4:3" eller "Over Scan (Overscan)" (kun tilgængelig for HDMI-input).
- **ASCR:** Vælg ON (Tænd) eller OFF (Sluk) for at aktivere eller deaktivere den dynamiske kontrastfunktion.
- **Position:** Justerer billedets vandrette (H-Position) og vertikale position (V-Position). Justeringsområdet går fra 0 til 100 (kun tilgængelig for VGA-input).
- **Focus (Fokus):** Reducerer støj for billedets vandrette og lodrette linje ved at justere (Phase) og (Clock) separat. Justeringsområdet går fra 0 til 100 (kun tilgængelig for VGA-input).

4. Lyd

Justerer lydens indstillinger, efter dine behov.

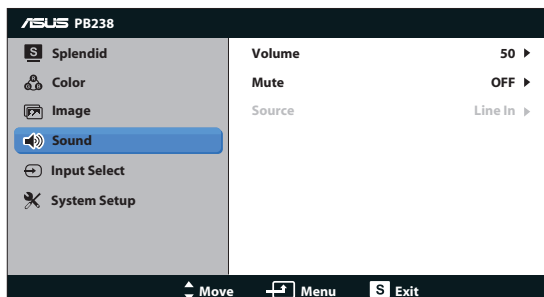

- **Volume (Lydstyrke):** Justerer lydstyrken for lydudgangen.
- **Mute (Slå lyd fra):** Slår lyden fra.
- **Source (Kilde):** Juster lydkilden til "Line In" (Indgang) eller "HDMI" (kun mulig på HDMI tilslutning). Juster lydkilden til "Line In" (Indgang) eller "DisplayPort" (kun mulig på DisplayPort-tilslutning).

5. Valg af input

Vælg input-kilde fra **VGA**, **DVI**, **HDMI** eller **DisplayPort**.

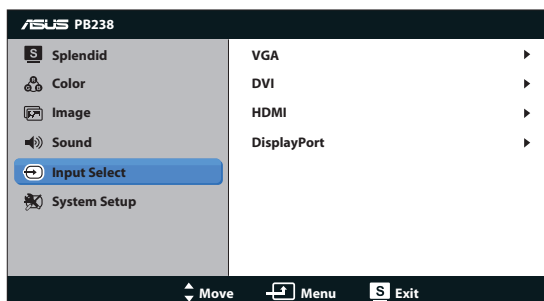

6. Opsætning af system

Justering af systemets konfiguration.

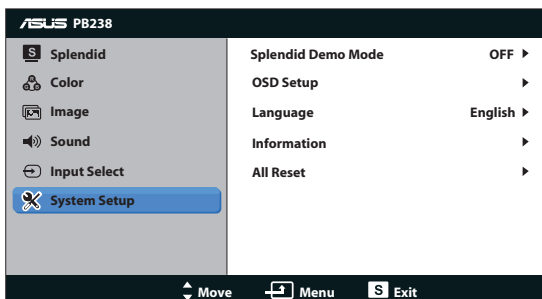





- **Splendid Demo Mode:** Aktiver demo-tilstanden for Splendid-funktionen.
- **OSD Setup (Opsætning af OSD):** Justerer den vandrette (H-Position) og lodrette (V-Position) position, OSD Timeout (Timeout for OSD), DDC/CI og Transparency (Gennemsigtighed) for OSD-skærmbilledet.
- **Language (Sprog):** Vælg OSD-menuens sprog. Der kan vælges mellem English (Engelsk), French (Fransk), German (Tysk), Spanish (Spansk), Italian (Italiensk), Dutch (Hollandsk), Russian (Russisk), Traditional Chinese (Traditionelt kinesisk), Simplified Chinese (Forenklet kinesisk) og Japanese (Japansk).
- **Information (Oplysninger):** Viser oplysninger om skærmen.
- **All Reset (Nulstil alle):** Vælg "Yes (Ja)" for at gå tilbage til fabriksindstillingerne.

3.2 Specifikationer

Model	PB238Q
Panelstørrelse	23,0" B (58,42 cm)
Maks. opløsning	1920x1080
Lysstyrke (Typ.)	250 cd/m2
Intrinsisk kontrastforhold (Typ.)	1000:1
Visningsvinkel (CR=10)	178°(V) ; 178°(H)
Skærmfarver	16,7 M (6 bit Hi FRC)
Responstid	6 ms (grå til grå)
Satellithøjttaler	2 W x 2 stereo
Øretelefon-udgang	Nr.
Lyd fra HDMI	Ja
HDMI-indgang	Ja
DVI-indgang	DVI med HDCP
D-sub-indgang	Ja
DisplayPort-indgang	Ja
Audio-indgang	Ja
Forbrug når tændt	<50W
Hældning	-5° ~ +20°
VESA vægmontering	Ja (100 x 100 mm)
Fys. mål (b x h x d)	549x396x201mm
Boksens mål (b x h x d)	671x253x386mm
Net. vægt (skøn.)	6,2kg
Brutto vægt (skøn.)	9,1kg
Nominel spænding	AC 100~240 V (indbygget)

*Specifikationerne kan ændres uden varsel.

3.3 Fejlfinding (FAQ)

Problem	Mulig løsning
Tændt-LED ikke tændt	<ul style="list-style-type: none">Tryk på -knappen for at kontrollere, om skærmen er tændt.Kontroller, om elledningen er sluttet korrekt til skærmen og stikkontakten.
Tændt-LED'en lyser gult og der er intet billede på skærmen.	<ul style="list-style-type: none">Kontroller, om skærmen og computeren er i tændt tilstand.Sikre, at signalledningen er sluttet til skærmen og computeren korrekt.Efterse signalledningen og kontroller, at ingen af benene er bøjeede.Slut computeren til en anden skærm for at kontrollere, at computeren fungerer korrekt.
Skærbilledet er for mørkt eller for lyst.	<ul style="list-style-type: none">Justér indstillingerne for Contrast (Kontrast) og Brightness (Lystyrke) via OSD.
Skærbilledet er ikke centreret eller det har ikke den korrekte størrelse.	<ul style="list-style-type: none">Tryk på  / -knappen i to sekunder for at indstille billedet automatisk (kun for VGA-tilstand).Juster H-Position og V-Position via OSD.
Skærbilledet springer rundt eller der kan ses bølger i billedet.	<ul style="list-style-type: none">Sikre, at signalledningen er sluttet til skærmen og computeren korrekt.Fjern elektriske apparater, der kan forårsage elektrisk forstyrrelse.
Skærbilledets farver har defekter (hvid ser ikke ud som hvid)	<ul style="list-style-type: none">Efterse signalledningen og kontroller, at ingen af benene er bøjeede.Udfør en Reset (nulstilling) via OSD.Juster R/G/B-farveindstillingen eller vælg Color Temperature (Farvetemperaturen) via OSD.
Skærbilledet er uklart eller uskarpt	<ul style="list-style-type: none">Tryk på  / -knappen i to sekunder for at indstille billedet automatisk (kun for VGA-tilstand).Justér indstillingerne for Phase og Clock via OSD.
Ingen lyd, eller lyden er lav	<ul style="list-style-type: none">Sikre, at audio-ledningen er sluttet til skærmen og computeren korrekt.Juster lydindstillingen for både skærmen og computeren.Sikre, at driveren for computerens lyd kort er installeret korrekt og aktiveret.

3.4 Liste over understøttet timing

Pc-understøttet primær timing

Opløsning	V (Hz)	H (KHz)
640x480	60Hz	31.469kHz
640x480	72Hz	37.861kHz
640x480	75Hz	37.5kHz
800x600	56Hz	35.156kHz
800x600	60Hz	37.879kHz
800x600	72Hz	48.077kHz
800x600	75Hz	46.875kHz
1024x768	60Hz	48.363kHz
1024x768	70Hz	56.476kHz
1024x768	75Hz	60.023kHz
1152x864	75Hz	67.5kHz
1280x960	60Hz	60kHz
1280x1024	60Hz	63.981kHz
1280x1024	75Hz	79.976kHz
1440x900	60Hz	55.935kHz
1440x900	75Hz	70.635kHz
1680x1050	60Hz	65.29kHz
1920x1080	60Hz	67.5kHz

IBM tilstande, timing, forudindstillet fra fabrikken (D-SUB-, DVI-D-, HDMI-input)

Opløsning	V (Hz)	H (KHz)
640x350	70Hz	31.469kHz
720x400	70Hz	31.469kHz

MAC tilstande, timing, forudindstillet fra fabrikken (D-SUB-, DVI-D-, HDMI-input)

Opløsning	V (Hz)	H (KHz)
640x480	67Hz	35kHz
832x624	75Hz	49.725kHz

VESA tilstande, Brugertilgængelig timing

Opløsning	V (Hz)	H (KHz)
1280x720(RB)	60Hz	44.444kHz
1280x720	60Hz	44.772kHz
1280x720	75Hz	56.456kHz
1280x768(RB)	60Hz	47.396kHz
1280x800(RB)	60Hz	49.306kHz
1280x800	60Hz	49.702kHz
1280x800	75Hz	62.795kHz
1440x900(RB)	60Hz	55.469kHz
1440x900	75Hz	70.635kHz
1680x1050(RB)	60Hz	64.674kHz
1920x1080	60Hz	66.587kHz

HDMI-understøttet primær timing

VESA tilstande, timing, forudindstillet fra fabrikken

Opløsning	V (Hz)	H (KHz)
640x480P	59.94 / 60Hz	31.469 / 31.5kHz
720x480P	59.94 / 60Hz	31.469 / 31.5kHz
720x480P	59.94 / 60Hz	31.469 / 31.5kHz
720x576P, 50Hz	50Hz	31.25kHz
720x576P, 50Hz	50Hz	31.25kHz
1280x720P, 50Hz	50Hz	37.5kHz
1280x720P	59.94 / 60Hz	44.955 / 45kHz
1920x1080i	50Hz	28.125kHz
1920x1080i	59.94 / 60Hz	33.716 / 33.75kHz

HDMI-understøttet valgfri timing

Opløsning	V (Hz)	H (KHz)
1440x480P	59.94 / 60Hz	31.469 / 31.5kHz
1440x480P	59.94 / 60Hz	31.469 / 31.5kHz
1440x576P	50Hz	31.25kHz
1440x576P	50Hz	31.25kHz
1920x1080P	50Hz	56.25kHz
1920x1080P	59.94 / 60Hz	67.433 / 67.5kHz

* Tilstande, der ikke er angivet i ovenstående tabeller, er muligvis ikke understøttet. For optimal opløsning anbefaler vi, at du vælger en tilstand, der er angivet i en af tabellerne ovenfor.