

**ASUS<sup>®</sup>**

**Monitor LCD  
serie PB238Q**

# **Guida dell'utente**

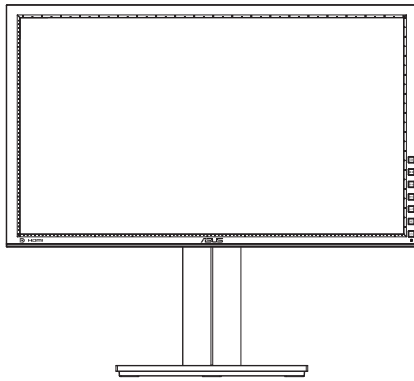

# Contenuti

<b>Avvisi</b> .....	<b>iii</b>
<b>Informazioni sulla sicurezza</b> .....	<b>iv</b>
<b>Cura e pulizia</b> .....	<b>v</b>
<b>1.1 Benvenuto!</b> .....	<b>1-1</b>
<b>1.2 Contenuti della confezione</b> .....	<b>1-1</b>
<b>1.3 Presentazione del monitor</b> .....	<b>1-2</b>
1.3.1 Parte anteriore del monitor LCD .....	1-2
1.3.2 Parte posteriore del monitor LCD .....	1-4
1.3.3 Funzione QuickFit .....	1-5
<b>2.1 Staccare il braccio/supporto (per montaggio su parete VESA)</b>	<b>2-1</b>
<b>2.2 Regolazione del monitor</b> .....	<b>2-2</b>
<b>2.3 Collegamento dei cavi</b> .....	<b>2-3</b>
<b>3.1 Menu OSD (On-Screen Display)</b> .....	<b>3-1</b>
3.1.1 Come effettuare la riconfigurazione .....	3-1
3.1.2 Introduzione alle funzioni dell'OSD .....	3-2
<b>3.2 Specifiche</b> .....	<b>3-7</b>
<b>3.3 Risoluzione dei problemi (FAQ)</b> .....	<b>3-8</b>
<b>3.4 Elenco temporizzazioni supportate</b> .....	<b>3-9</b>

Copyright © 2012 ASUS TeK COMPUTER INC. Tutti i diritti riservati.

Nessuna parte di questo manuale, compresi i prodotti e il software in esso descritti, può essere riprodotta, trasmessa, trascritta, salvata in un sistema di archiviazione o tradotta in altra lingua in qualsiasi forma o con qualsiasi mezzo, ad eccezione dei documenti conservati da parte dell'acquirente per il backup, senza l'esplicito consenso scritto di ASUS TeK COMPUTER INC. ("ASUS").

La garanzia del prodotto o l'assistenza non sarà estesa se: (1) il prodotto viene riparato, modificato o alterato, a meno che tali riparazioni, modifiche o alterazioni non siano state autorizzate per iscritto da ASUS; oppure (2) il numero di serie del prodotto viene danneggiato o è assente.

ASUS FORNISCE QUESTO MANUALE "COSÌ COM'È" SENZA GARANZIA DI ALCUN TIPO, SIA ESSA IMPLICITA O ESPLICITA, COMPRESA MA NON LE GARANZIE O CONDIZIONI IMPLICITE DI COMMERCIALIZZABILITÀ O IDONEITÀ PER UN PARTICOLARE SCOPO. IN NESSUN CASO ASUS, I SUOI DIRIGENTI, FUNZIONARI, IMPIEGATI O DISTRIBUTORI SONO RESPONSABILI PER QUALSIASI DANNO INDIRETTO, SPECIALE, ACCIDENTALE O CONSEGUENTE (COMPRESI DANNI DERIVANTI DA PERDITA DI PROFITTO, PERDITA DI CONTRATTI, PERDITA D'USO O DI DATI, INTERRUZIONE DELL'ATTIVITÀ E SIMILI), ANCHE SE ASUS È STATA AVVISATA DELLA POSSIBILITÀ CHE TALI DANNI SI POSSANO VERIFICARE IN SEGUITO A QUALSIASI DIFETTO O ERRORE NEL PRESENTE MANUALE O NEL PRODOTTO.

LE SPECIFICHE E LE INFORMAZIONI CONTENUTE IN QUESTO MANUALE SONO FORNITE A SOLO USO INFORMATIVO E SONO SOGGETTE A CAMBIAMENTI IN QUALSIASI MOMENTO, SENZA PREAVVISO, E NON POSSONO ESSERE INTERPRETATE COME UN IMPEGNO DA PARTE DI ASUS. ASUS NON SI ASSUME ALCUNA RESPONSABILITÀ E NON SI FA CARICO DI NESSUN ERRORE O INESATTEZZA CHE POSSA COMPARIRE IN QUESTO MANUALE, COMPRESI I PRODOTTI E I SOFTWARE DESCRITTI AL SUO INTERNO.

I prodotti e nomi delle aziende che compaiono in questo manuale possono o meno essere marchi registrati o copyright delle rispettive aziende, e sono usati solo a scopo identificativo o illustrativo a beneficio dell'utente, senza alcuna intenzione di violare i diritti di alcuno.

# Avvisi

## Dichiarazione della Commissione Federale per le Comunicazioni

Questo dispositivo è conforme alla Parte 15 delle Norme FCC. Il funzionamento è soggetto alle seguenti due condizioni:

- Questo dispositivo non può provocare interferenze dannose.
- Questo dispositivo deve poter ricevere qualsiasi interferenza, incluse quelle che potrebbero causare un funzionamento indesiderato.

Questa apparecchiatura è stata collaudata e trovata conforme ai limiti di un dispositivo digitale di Classe B, in conformità alla Parte 15 delle Norme FCC. Questi limiti sono designati a fornire una protezione ragionevole da interferenze dannose in un'installazione privata. Questo apparecchio genera, utilizza e può irradiare energia di radiofrequenza e, se non è installato ed utilizzato in accordo alle istruzioni del produttore, può causare interferenze dannose alle comunicazioni radio. Tuttavia, non esiste la certezza che si possano evitare interferenze nel caso di installazioni specifiche. Se questa apparecchiatura provoca interferenze dannose alla ricezione radiofonica o televisiva, che possono essere determinate accendendo o spegnendo l'apparecchiatura, l'utente è incoraggiato a cercare di correggere l'interferenza prendendo una o più delle seguenti misure:

- Riorientare o riposizionare l'antenna di ricezione.
- Aumentare la distanza tra l'attrezzatura ed il ricevitore.
- Collegare l'apparecchiatura ad una presa di corrente su un circuito diverso da quello a cui è collegato il ricevitore.
- Consultare il rivenditore o un tecnico esperto radio/TV per ottenere assistenza.



In qualità di partner Energy Star®, la nostra compagnia dichiara che questo prodotto è conforme ai criteri Energy Star® per l'ottimizzazione del consumo energetico.

## Dichiarazione Ente canadese per le comunicazioni

Questa apparecchiatura è stata trovata conforme ai limiti della Classe B per le emissioni di onde radio da apparecchi digitali come previsto dal Radio Interference Regulations del Canadian Department of Communications.

Questo apparecchio digitale di classe B è conforme all'ICES-003 canadese.

## Informazioni sulla sicurezza

- Prima di configurare il monitor, leggere attentamente tutta la documentazione fornita.
- Per prevenire pericoli di incendi o scosse elettriche, non esporre il monitor a pioggia o umidità.
- Non cercare di aprire l'alloggiamento del monitor. Le alte tensioni pericolose all'interno del monitor potrebbero causare gravi lesioni fisiche.
- Se l'alimentatore è rotto, non cercare di ripararlo da soli. Contattare un tecnico qualificato o il proprio rivenditore.
- Prima di utilizzare il prodotto, assicurarsi che tutti i cavi siano collegati correttamente e che i cavi di alimentazione non siano danneggiati. Se si rileva qualche danno, contattare immediatamente il proprio rivenditore.
- Le fessure e le aperture situate sulla parte posteriore o superiore dell'alloggiamento sono per la ventilazione. Non bloccare le fessure. Non posizionare questo prodotto vicino o sopra un radiatore o una fonte di calore a meno che non sia garantita un'adeguata ventilazione.
- Il monitor deve funzionare solo con il tipo di alimentazione indicata nella targhetta. Se non si conosce il tipo di alimentazione domestica di cui si dispone, consultare il rivenditore o il fornitore locale di energia.
- Utilizzare la spina di alimentazione adeguata in conformità allo standard di alimentazione locale.
- Non sovraccaricare le prolunghe e i cavi di estensione. Il sovraccarico può provocare incendi o scosse elettriche.
- Evitare polvere, umidità e temperature estreme. Non posizionare il monitor in un'area in cui potrebbe bagnarsi. Posizionare il monitor su una superficie stabile.
- Scollegare l'unità durante i temporali o se non viene utilizzato per un periodo di tempo prolungato. In tal modo, si proteggerà il monitor dai danni causati da sbalzi di corrente.
- Non inserire oggetti o versare liquidi di alcun tipo nelle fessure dell'alloggiamento del monitor.
- Per garantire il funzionamento appropriato, usare il monitor solo con PC che hanno ricettacoli appropriatamente configurati e marcati 100-240V CA.
- Se si riscontrano problemi tecnici con il monitor, contattare un tecnico qualificato o il proprio rivenditore.
- La presa a muro deve trovarsi in prossimità dell'attrezzatura ed essere di facile accesso.

## Cura e pulizia

- Prima di sollevare o spostare il monitor, è meglio scollegare i cavi e il cavo di alimentazione. Osservare le corrette tecniche di sollevamento durante il posizionamento del monitor. Quando si solleva o trasporta il monitor, afferrarlo dai bordi. Non sollevare il display dal supporto o dal cavo.
- Pulizia. Spegnerne il monitor e scollegare il cavo di alimentazione. Pulire la superficie del monitor con un panno non abrasivo privo di lanugine. Le macchie difficili possono essere rimosse con un panno inumidito con un detergente delicato.
- Evitare l'utilizzo di detersivi contenenti alcol o acetone. Utilizzare detersivo adeguati per display LCD. Non spruzzare il detergente direttamente sullo schermo, in quanto potrebbe gocciolare all'interno del monitor e causare scosse elettriche.

### I seguenti sintomi sono normali con il monitor:

- A causa della natura della luce fluorescente, lo schermo può tremolare durante l'utilizzo iniziale. Spegnerne e riaccendere l'interruttore di alimentazione ed assicurarsi che il tremolio scompaia.
- Si può notare un leggero sbilanciamento della luminosità sullo schermo a seconda del modello di monitor che si utilizza.
- Se la stessa immagine viene visualizzata per ore, quando si cambia schermata si potrà vedere, sulla schermata attuale, l'impressione della schermata precedente. Lo schermo si riprende lentamente o si può spegnere il monitor per alcune ore.
- Quando lo schermo diventa nero o lampeggia, oppure non funziona, contattare il proprio rivenditore o il centro di assistenza per la riparazione. Non riparare lo schermo da soli!

### Convenzioni usate nel presente manuale



**AVVISO:** informazioni per evitare lesioni personali quando si cerca di completare un'operazione.



**ATTENZIONE:** informazioni per evitare danni ai componenti quando si cerca di completare un'operazione.



**IMPORTANTE:** informazioni che si DEVONO seguire per completare un'operazione.



**NOTA:** suggerimenti e informazioni supplementari per aiutare a completare un'operazione.

## **Dove trovare ulteriori informazioni**

Consultare le seguenti fonti per ulteriori informazioni e per gli aggiornamenti su prodotti e software.

### **1. Siti web ASUS**

I siti web ASUS in tutto il mondo forniscono informazioni aggiornate su hardware e software ASUS. Consultare <http://www.asus.com>

### **2. Documentazione opzionale**

La confezione del prodotto potrebbe includere documentazione opzionale aggiunta dal rivenditore. Tali documenti non fanno parte della confezione standard.

## 1.1 Benvenuto!

Grazie per aver acquistato il monitor LCD ASUS® serie PB238Q!

L'ultimo monitor LCD widescreen ASUS offre immagini nitide, più ampie e più luminose, oltre ad una miriade di caratteristiche che migliorano la visualizzazione.

Queste caratteristiche consentono di godere la convenienza e la piacevole esperienza visiva offerta dalla serie PB238Q!

## 1.2 Contenuti della confezione

Controllare che siano presenti i seguenti componenti nella confezione del monitor LCD serie PB238Q:

- ✓ Monitor LCD
- ✓ Cavo d'alimentazione
- ✓ Cavo VGA
- ✓ Cavo DVI
- ✓ Cavo DisplayPort
- ✓ Cavo USB
- ✓ Fascetta
- ✓ Cavo audio
- ✓ Guida rapida
- ✓ Scheda della garanzia



---

Se alcuni elementi appaiono danneggiati o sono assenti, contattare immediatamente il proprio rivenditore.

---

## 1.3 Presentazione del monitor

### 1.3.1 Parte anteriore del monitor LCD

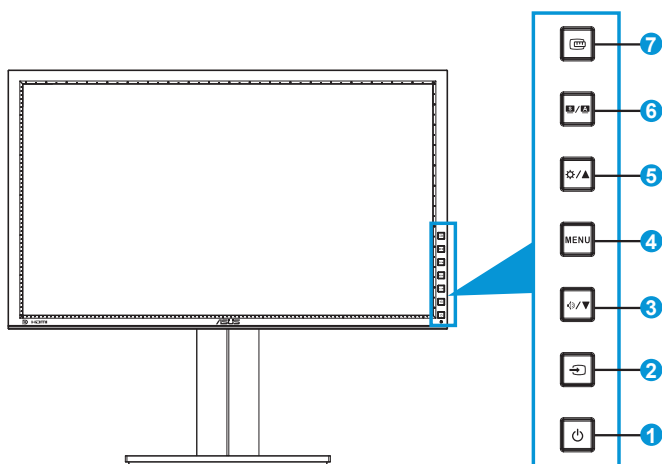



1.  **Tasto alimentazione/Indicatore alimentazione:**
  - Premere questo tasto per accendere/spegnere il monitor.
  - La definizione dei colori dell'indicatore d'alimentazione indicata di seguito.

Stato	Descrizione
Bianco	ATTIVO
Giallo	Modalità standby
DISATTIVA	DISATTIVA





2. **Tasto di selezione ingresso **:
  - Premere questo tasto per selezionare l'origine dell'ingresso.



Premere il tasto  (tasto di selezione dell'ingresso) per visualizzare i segnali HDMI/DisplayPort dopo avere collegato il cavo HDMI/DisplayPort al monitor.

3. **Tasto  / **:
  - Premere questo tasto per diminuire i valori oppure per spostare la selezione verso sinistra/Il basso.
  - È anche un tasto di scelta rapida per la regolazione del volume.



4. Tasto MENU:
  - Premere questo tasto per attivare il menu OSD oppure per selezionare o attivare la voce del menu OSD.
  - Premere questo tasto per uscire dal menu OSD.
5. Tasto  / ▲:
  - Premere questo tasto per aumentare i valori oppure per spostare la selezione verso destra/l'alto.
  - Tasto di scelta rapida Luminosità
6. Tasto  / :
  - Premere questo tasto per selezionare la modalità predefinita voluta.
  - Quando il menu OSD è attivo, premere questo tasto per uscire dal menu oppure per tornare al menu precedente.
  - Premere questo tasto per 2-4 secondi per regolare automaticamente posizione, frequenza e fase dell'immagine sui valori ottimali (solo in modalità VGA).
7.  Tasto QuickFit:
  - Premere questo tasto per attivare la funzione QuickFit progettata per l'allineamento.
  - La funzione QuickFit contiene 7 pagine di modelli comuni di griglie, dimensioni di fogli e dimensioni di foto. (Fare riferimento alla sezione 1.3.3 Funzione QuickFit)

### 1.3.2 Parte posteriore del monitor LCD

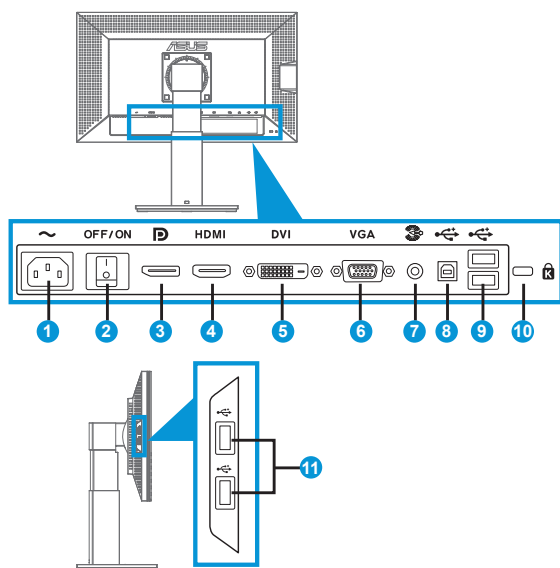

#### Connettori del pannello posteriore

1. Porta AC-IN: Questa porta permette di collegare il cavo d'alimentazione.
2. Interruttore d'alimentazione: Premere questo interruttore per accendere/spgnere l'unità.
3. DisplayPort. Questa porta serve per il collegamento a dispositivi compatibili DisplayPort.
4. Porta HDMI: Questa porta permette di collegare dispositivi compatibili HDMI.
5. Porta DVI: Questa porta a 24 pin serve per la connessione del segnale digitale DVI-D del PC (Personal Computer).
6. Porta VGA: Questa porta a 15 pin serve per la connessione VGA al PC.
7. Porta ingresso linea audio
8. Porta USB upstream: Questa porta serve per il collegamento usando un cavo USB upstream.
9. Porte USB downstream: Queste porte servono per il collegamento di dispositivi USB come tastiera/mouse USB, chiavette USB, eccetera.

10. Alloggio sistema antifurto Kensington.
11. Porte USB downstream: Queste porte servono per il collegamento di dispositivi USB come tastiera/mouse USB, chiavette USB, eccetera.

### 1.3.3 Funzione QuickFit

La funzione QuickFit contiene tre modelli: (1) Griglia (2) Dimensioni foglio (3) Dimensioni foto.

#### 1. Modelli di griglia

I modelli di griglia aiutano i designer e gli utenti ad organizzare i contenuti ed il layout di una pagina ed ottenere un look ed una sensazione consistente.



#### 2. Dimensioni foglio

QuickFit fornisce numerose dimensioni foglio standard usate di comune per permettere agli utenti di vedere sullo schermo i documenti in dimensioni reali.

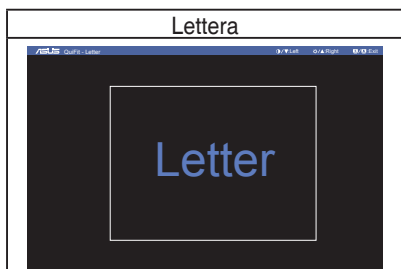

### 3. Dimensioni foto

Le varie dimensioni foto visualizzate nella funzione QuickFit permettono ai fotografi ed agli utenti di visualizzare e modificare in modo accurato le foto a dimensioni reali sullo schermo.

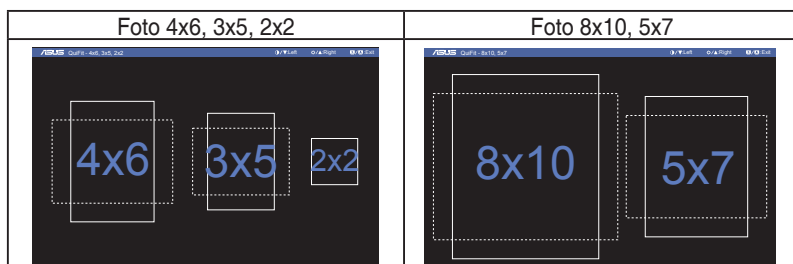

## 2.1 Staccare il braccio/supporto (per montaggio su parete VESA)

La base staccabile di questo è progettata in modo particolare per il montaggio su parete VESA.

### Per rimuovere il braccio/supporto:

1. Scollegare i cavi di alimentazione e del segnale. Posizionare con cura la parte anteriore del monitor rivolta verso il basso su un tavolo pulito.
2. Usare un cacciavite per rimuovere le quattro viti del braccio (Figura 1) e poi staccare il braccio/base dal monitor (Figura 2).



- Si consiglia di coprire la superficie del tavolo con un panno morbido per evitare danni al monitor.
- Mantenere il supporto del monitor mentre si rimuovono le viti.

Figura 1



Figura 2



- Il kit di montaggio a parete VESA (100 x 100 mm) deve essere acquistato separatamente.
- Usare solo con supporti per installazione su parete omologati UL con l'appropriato rapporto peso/carico minimo di 22,7 Kg (dimensioni delle viti: M4 x 10 mm).

## 2.2 Regolazione del monitor

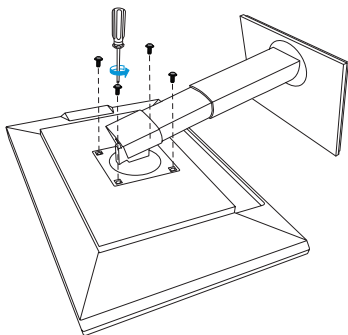
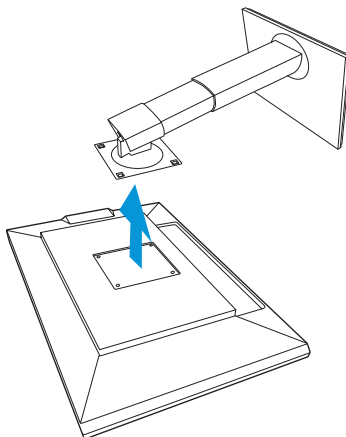
- Per una visione ottimale, si consiglia di guardare l'intero monitor, quindi regolare il monitor in base all'angolo di visione più comodo.
- Afferrare il supporto per impedire che il monitor cada quando si cambia l'inclinazione.
- L'angolazione del monitor può essere regolata da  $+20^\circ$  a  $-5^\circ$  ed è consentita una rotazione verso sinistra o destra di  $60^\circ$ . L'altezza del monitor può essere regolata di  $\pm 10$  cm.

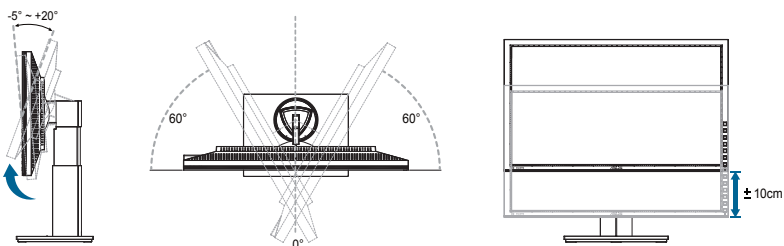

### Rotazione del monitor

1. Sollevare il monitor sulla posizione massima.
2. Inclinare il monitor alla sua massima angolazione.
3. Ruotare il monitor in senso orario sull'angolazione voluta.

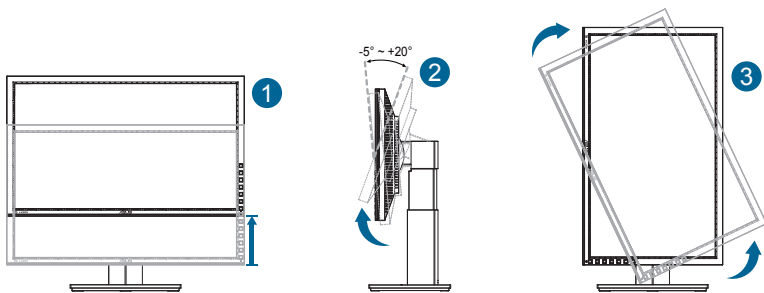

È normale che il monitor tremi leggermente mentre si regola l'angolo di visuale.

## 2.3 Collegamento dei cavi

Collegare i cavi attenendosi alle istruzioni che seguono:

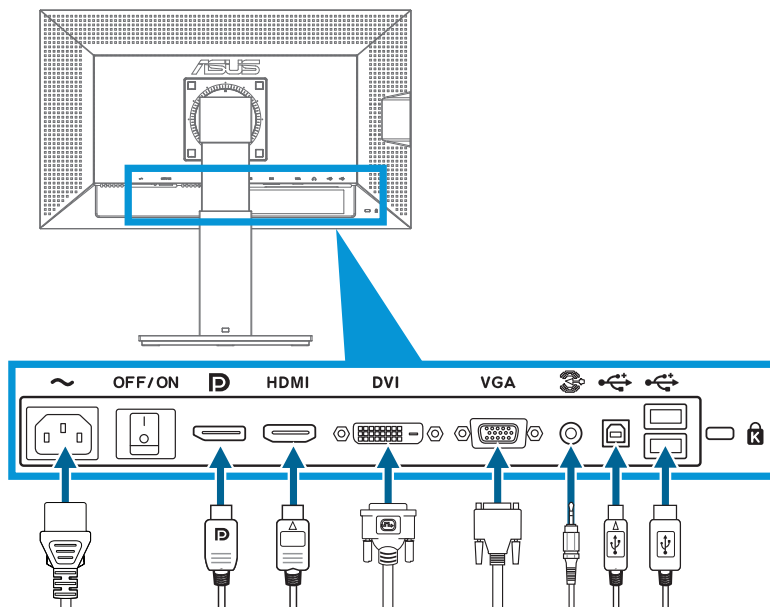

- **Collegamento del cavo d'alimentazione:** Collegare una estremità del cavo d'alimentazione alla porta AC-IN del monitor e l'altra estremità alla presa di corrente.
- **Collegamento del cavo VGA/HDMI/DVI/DisplayPort:**
  - a. Collegare una estremità del cavo VGA/HDMI/DVI/DisplayPort al connettore VGA/HDMI/DVI/DisplayPort del monitor.
  - b. Collegare l'altra estremità del cavo VGA/HDMI/DVI/DisplayPort alla porta VGA/HDMI/DVI/DisplayPort del computer.
  - c. Stringere le due viti per fissare il connettore VGA/DVI.
- **Collegamento del cavo audio:** Collegare una estremità del cavo audio al connettore audio del monitor. Collegare l'altra estremità del cavo audio alla porta audio del computer.
- **Uso delle porte USB:** Collegare l'estremità più piccola (tipo B) de cavo USB upstream alla porta USB upstream del monitor e l'estremità più grande (tipo A) alla porta USB del computer.



Quando sono collegati questi cavi, si può scegliere il segnale voluto usando la voce Selezione input del menu OSD.

## 3.1 Menu OSD (On-Screen Display)

### 3.1.1 Come effettuare la riconfigurazione

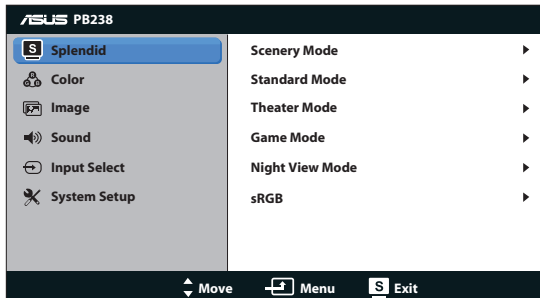

1. Premere il tasto MENU per attivare il menu OSD.
2. Premere ▼ e ▲ per navigare tra le funzioni. Evidenziare e attivare la funzione desiderata premendo il tasto MENU. Se la funzione selezionata dispone di un menu secondario, premere nuovamente ▼ e ▲ per navigare tra le funzioni del menu secondario. Evidenziare e attivare la funzione desiderata del menu secondario premendo il tasto MENU.
3. Premere ▼ e ▲ per modificare le impostazioni della funzione selezionata.
4. Per uscire dal menu OSD, premere il tasto **S** / **A**. Ripetere i passi 2 e 3 per regolare altre funzioni.



## 3.1.2 Introduzione alle funzioni dell'OSD

### 1. Splendid

Questa funzione contiene sei funzioni secondarie selezionabili in base alle proprie preferenze. Ogni modalità dispone di una funzione Ripristino che consente di mantenere l'impostazione o tornare alla modalità preimpostata.

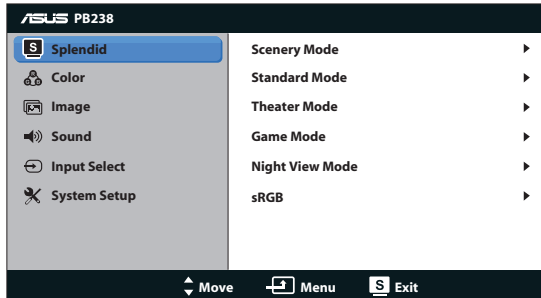

- **Modalità scenario:** è la scelta ottimale per la visualizzazione di foto di paesaggi con SPLENDID™ Video Enhancement.
- **Modalità estándar:** è la scelta ottimale per l'editing di documenti con SPLENDID™ Video Enhancement.
- **Modalità teatro:** è la scelta ottimale per guardare film con SPLENDID™ Video Enhancement.
- **Modalità gioco:** è la scelta ottimale per giocare con SPLENDID™ Video Enhancement.
- **Modalità notturna:** è la scelta ottimale per giochi con scene scure o per guardare film con SPLENDID™ Video Enhancement.
- **sRGB:** Questa è la selezione più indicata per la visione di foto e grafica dai PC.



- In **Modalità estándar**, le funzioni **Saturazione**, **Tonalità pelle**, **Nitidezza** e **ASCR** non sono configurabili dall'utente.
- Nella funzione **sRGB**, le funzioni **Saturation (Saturazione)**, **Color Temp. (Temperatura colore)**, **Skin Tone (Toni pelle)**, **Sharpness (Nitidezza)** e **ASCR** non sono configurabili.

## 2. Colore

Selezionare il colore di immagine preferito con questa funzione.

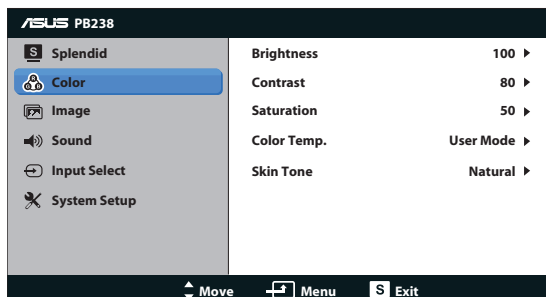

- **Luminosità:** la gamma di regolazione è tra 0 e 100. Il tasto ☼ / ▲ è anche un tasto di scelta rapida per attivare questa funzione.
- **Contrasto:** la gamma di regolazione è tra 0 e 100.
- **Saturazione:** la gamma di regolazione è tra 0 e 100.
- **Colore:** contiene tre modalità di colore preimpostate (Freddo, Normale, Caldo) e una Modalità Utente.
- **Tonalità pelle:** contiene tre modalità di colore: Rossastro, Naturale e Giallastro.



---

In Modalità Utente, i colori di R (rosso), V (verde) e B (blu) sono configurabili dall'utente; la gamma di regolazione è tra 0 e 100.

---

### 3. Immagine

Con questa funzione principale è possibile regolare nitidezza, Trace Free, controlli, posizione (solo VGA) e messa a fuoco (solo VGA).

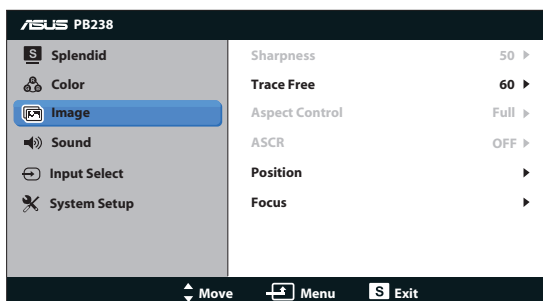

- **Nitidezza:** regola la nitidezza dell'immagine. La gamma di regolazione è tra 0 e 100.
- **Trace Free:** accelera il tempo di risposta con tecnologia Over Drive. La gamma di regolazione è tra 0 (minima) e 100 (massima).
- **Controlli:** regola il formato immagine su "Schermo intero", "4:3" o "Over Scan" (disponibile solo per ingresso HDMI).
- **ASCR:** selezionare ON o OFF per abilitare o disabilitare la funzione di rapporto contrasto dinamico.
- **Posizione:** regola la posizione orizzontale (Posizione-O.) e la posizione verticale (Posizione-V.) dell'immagine. La gamma di regolazione è tra 0 e 100 (disponibile solo per ingresso VGA).
- **Fuoco:** riduce i disturbi delle linee orizzontali e verticali dell'immagine regolando separatamente (Fase) e (Clock). La gamma di regolazione è tra 0 e 100 (disponibile solo per ingresso VGA).

#### 4. Audio

Regola le impostazioni audio in base alle proprie preferenze.

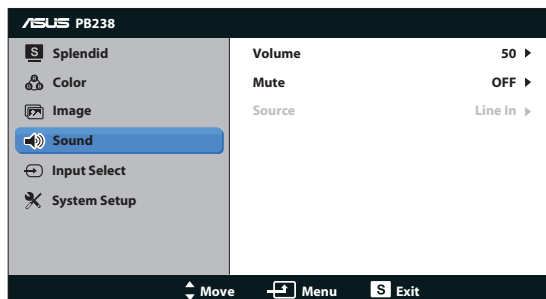

- **Volume:** regola il livello del volume in uscita.
- **No audio:** disattiva il volume in uscita.
- **Source (Origine):** Regola l'origine audio su "Line In" (Ingresso linea) o "HDMI" (disponibile solo per l'ingresso HDMI); Regola l'origine audio su "Line In" (Ingresso linea) o "DisplayPort" (disponibile solo per l'ingresso DisplayPort).

#### 5. Selezione input

Consente di selezionare la sorgente di ingresso tra **VGA**, **DVI**, **HDMI** o **DisplayPort**.

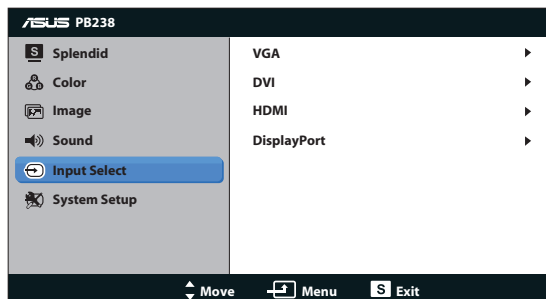

## 6. Impostazione Sistema

Regola la configurazione del sistema.

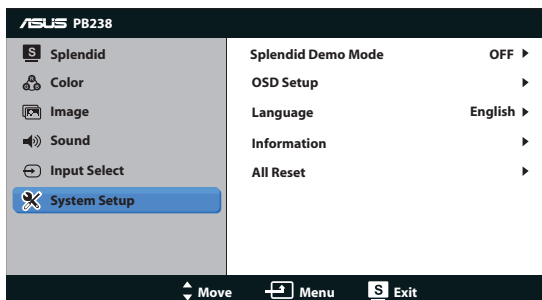





- **Splendid Demo Mode:** attiva la modalità demo per la funzione Splendid.
- **Impostazione OSD:** regola la posizione orizzontale (Posizione-O.), la posizione verticale (Posizione-V.), Tempo attesa OSD, DDC/CI e Trasparenza della schermata OSD.
- **Lingua:** seleziona la lingua OSD. Le selezioni sono English (Inglese), French (Francese), German (Tedesco), Spanish (Spagnolo), Italian (Italiano), Dutch (Olandese), Russian (Russo), Traditional Chinese (Cinese tradizionale), Simplified Chinese (Cinese semplificato) e Japanese (Giapponese).
- **Informazioni:** visualizza le informazioni sul monitor.
- **Regola Tutto:** impostare su "S" per riportare tutte le impostazioni sulla modalità predefinita.

## 3.2 Specifiche

<b>Modello</b>	<b>PB238Q</b>
Dimensioni schermo	23,0"W (58,42 cm)
Risoluzione max.	1920x1080
Luminosità (Typ.)	250cd/m <sup>2</sup>
Rapporto di contrasto intrinseco (Typ.)	1000:1
Angolo di visione (CR=10)	178°(V) ; 178°(H)
Colori dello schermo	16,7 M (6 bit Hi FRC)
Tempo di risposta	6 ms (grigio su grigio)
Altoparlante satellitare	2 W x 2 stereo
Uscita cuffie	No
Audio da HDMI	Sì
Ingresso HDMI	Sì
Ingresso DVI	DVI con HDCP
Ingresso D-Sub	Sì
Ingresso DisplayPort	Sì
Ingresso linea audio	Sì
Consumo all'accensione (ON)	<50W
Inclinazione	-5° ~ +20°
Montaggio a parete VESA	Sì (100 mm x 100 mm)
Dimensioni fisiche (LxAxP)	549x396x201mm
Dimensioni involucro (LxAxP)	671x253x386mm
Peso netto (stimato)	6,2kg
Peso lordo (stimato)	9,1kg
Tensione nominale	CA 100~240 V (integrata)

\*Le specifiche sono soggette a modifica senza preavviso.

### 3.3 Risoluzione dei problemi (FAQ)

Problema	Possibile soluzione
Il LED di alimentazione non è acceso (ON)	<ul style="list-style-type: none"> <li>• Premere il tasto  per controllare se il monitor è in modalità ON.</li> <li>• Controllare che il cavo di alimentazione sia collegato correttamente al monitor e alla presa di rete.</li> </ul>
Il LED di alimentazione si accende in giallo e non appare alcuna immagine sullo schermo	<ul style="list-style-type: none"> <li>• Controllare che il monitor e il computer siano in modalità ON.</li> <li>• Assicurarsi che il cavo del segnale sia collegato correttamente al monitor e al computer.</li> <li>• Ispezionare il cavo del segnale e assicurarsi che nessuno dei piedini sia piegato.</li> <li>• Collegare il computer con un altro monitor per controllare che il computer funzioni correttamente.</li> </ul>
Immagine su schermo troppo chiara o scura	<ul style="list-style-type: none"> <li>• Regolare le impostazioni di Contrasto e Luminosità tramite l'OSD.</li> </ul>
Immagine su schermo non centrata o dimensionata adeguatamente	<ul style="list-style-type: none"> <li>• Premere il tasto  /  per due secondi per regolare automaticamente l'immagine (solo modalità VGA).</li> <li>• Regolare le impostazioni Posizione-O. e Posizione-V. tramite l'OSD.</li> </ul>
L'immagine sullo schermo sobbalza o nell'immagine è presenta una forma d'onda	<ul style="list-style-type: none"> <li>• Assicurarsi che il cavo del segnale sia collegato correttamente al monitor e al computer.</li> <li>• Spostare i dispositivi elettrici che potrebbero causare interferenze elettriche.</li> </ul>
L'immagine sullo schermo presenta difetti di colore (il bianco non sembra bianco)	<ul style="list-style-type: none"> <li>• Ispezionare il cavo del segnale e assicurarsi che nessuno dei piedini sia piegato.</li> <li>• Eseguire Ripristino tramite l'OSD.</li> <li>• Regolare le impostazioni di colore R/V/B o selezionare Colore tramite l'OSD.</li> </ul>
Immagine su schermo sfocata	<ul style="list-style-type: none"> <li>• Premere il tasto  /  per due secondi per regolare automaticamente l'immagine (solo modalità VGA).</li> <li>• Regolare le impostazioni di Fase e Clock tramite l'OSD.</li> </ul>
Nessun audio o audio basso	<ul style="list-style-type: none"> <li>• Assicurarsi che il cavo audio sia collegato correttamente al monitor e al computer.</li> <li>• Regolare le impostazioni del volume sul monitor e sul computer.</li> <li>• Assicurarsi che il driver della scheda audio del computer sia correttamente installato e attivato.</li> </ul>

## 3.4 Elenco temporizzazioni supportate

### Temporizzazioni primarie con supporto PC

Risoluzione	V (Hz)	H (KHz)
640x480	60Hz	31.469kHz
640x480	72Hz	37.861kHz
640x480	75Hz	37.5kHz
800x600	56Hz	35.156kHz
800x600	60Hz	37.879kHz
800x600	72Hz	48.077kHz
800x600	75Hz	46.875kHz
1024x768	60Hz	48.363kHz
1024x768	70Hz	56.476kHz
1024x768	75Hz	60.023kHz
1152x864	75Hz	67.5kHz
1280x960	60Hz	60kHz
1280x1024	60Hz	63.981kHz
1280x1024	75Hz	79.976kHz
1440x900	60Hz	55.935kHz
1440x900	75Hz	70.635kHz
1680x1050	60Hz	65.29kHz
1920x1080	60Hz	67.5kHz

### Modalità IBM, temporizzazioni preimpostate (ingressi D-SUB, DVI-D, HDMI)

Risoluzione	V (Hz)	H (KHz)
640x350	70Hz	31.469kHz
720x400	70Hz	31.469kHz

### Modalità MAC, temporizzazioni preimpostate (ingressi D-SUB, DVI-D, HDMI)

Risoluzione	V (Hz)	H (KHz)
640x480	67Hz	35kHz
832x624	75Hz	49.725kHz

### Modalità VESA, temporizzazioni disponibili per l'utente

Risoluzione	V (Hz)	H (KHz)
1280x720(RB)	60Hz	44.444kHz
1280x720	60Hz	44.772kHz
1280x720	75Hz	56.456kHz
1280x768(RB)	60Hz	47.396kHz
1280x800(RB)	60Hz	49.306kHz
1280x800	60Hz	49.702kHz
1280x800	75Hz	62.795kHz
1440x900(RB)	60Hz	55.469kHz
1440x900	75Hz	70.635kHz
1680x1050(RB)	60Hz	64.674kHz
1920x1080	60Hz	66.587kHz



## Temporizzazioni primarie con supporto HDMI

### Modalità VESA, temporizzazioni preimpostate

Risoluzione	V (Hz)	H (KHz)
640x480P	59.94 / 60Hz	31.469 / 31.5kHz
720x480P	59.94 / 60Hz	31.469 / 31.5kHz
720x480P	59.94 / 60Hz	31.469 / 31.5kHz
720x576P, 50Hz	50Hz	31.25kHz
720x576P, 50Hz	50Hz	31.25kHz
1280x720P, 50Hz	50Hz	37.5kHz
1280x720P	59.94 / 60Hz	44.955 / 45kHz
1920x1080i	50Hz	28.125kHz
1920x1080i	59.94 / 60Hz	33.716 / 33.75kHz

### Temporizzazioni opzionali con supporto HDMI

Risoluzione	V (Hz)	H (KHz)
1440x480P	59.94 / 60Hz	31.469 / 31.5kHz
1440x480P	59.94 / 60Hz	31.469 / 31.5kHz
1440x576P	50Hz	31.25kHz
1440x576P	50Hz	31.25kHz
1920x1080P	50Hz	56.25kHz
1920x1080P	59.94 / 60Hz	67.433 / 67.5kHz

\* Le modalità non elencate nelle tabelle precedenti potrebbero non essere supportate. Per una risoluzione ottimale, si consiglia di scegliere una modalità elencata nelle tabelle precedenti.