

**ASUS<sup>®</sup>**

**Séria PB238Q**

**LCD monitor**

# **Návod na obsluhu**

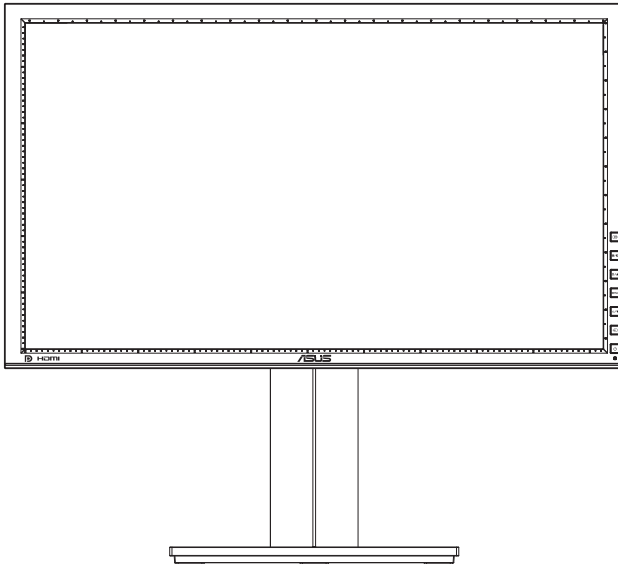

# Obsah

Vyhlasenia .....	iii
Bezpečnostné informácie .....	iv
Starostlivosť a čistenie .....	v
1.1 Vitajte! .....	1-1
1.2 Obsah balenia.....	1-1
1.3 Predstavenie monitora .....	1-2
1.3.1 Pohľad spredu.....	1-2
1.3.2 Pohľad zozadu .....	1-4
1.3.3 Funkcia QuickFit .....	1-5
2.1 Demontáž ramena/stojana (pre prvok VESA určený na montáž na stenu) .....	2-1
2.2 Nastavenie monitora.....	2-2
2.3 Pripojenie káblov .....	2-3
3.1 Ponuka OSD (obrazovkový displej).....	3-1
3.1.1 Ako vykonať opätovnú konfiguráciu .....	3-1
3.1.2 Úvod do funkcií OSD .....	3-2
3.2 Špecifikácie .....	3-7
3.3 Riešenie problémov (Často kladené otázky) .....	3-8
3.4 Zoznam podporovaných synchronizácií.....	3-9

Autorské práva © 2012 ASUSTeK COMPUTER INC. Všetky práva sú vyhradené.

Žiadna časť tohto návodu na obsluhu, a to vrátane výrobkov a softvéru v ňom popísaných nesmie byť bez vyjadrenia spoločnosti ASUSTeK COMPUTER INC. („ASUS“) prostredníctvom písomného súhlasu kopirovaná, prenášaná, prepisovaná, uložená do pamäte vyhľadávacieho systému, alebo prekladaná do iného jazyka v akejkoľvek forme alebo akýmikoľvek prostriedkami, a to okrem dokumentácie kupujúceho slúžiacej pre jeho potreby zálohovania.

Záruka vzťahujúca sa na výrobok alebo službu nebude predĺžená v prípade ak: (1) bol výrobok opravený, upravovaný alebo zmenený, a to pokiaľ takáto oprava, úprava alebo zmena nebola písomne autorizovaná spoločnosťou ASUS; alebo (2) ak sériové číslo výrobku bolo zmazané alebo chýba.

SPOLOČNOSŤ ASUS POSKYTUJE TENTO NÁVOD NA OBSLUHU „TAK AKO JE“, BEZ ZÁRUKY AKÉHOKOL'VEK DRUHU, ČI UŽ VÝSLOVNEJ ALEBO ZAHRNUTEJ, VRÁTANE, ALE NIE OBMEDZENÉ NA ZAHRNUTÉ ZÁRUKY ALEBO PODMIENKY TÝKAJÚCE SA PREDAJNOSTI ALEBO VHODNOSTI PRE URČITÝ ÚČEL. SPOLOČNOSŤ ASUS, JEJ RIADITELIA, ÚRADNÍCI, ZAMESTNANCI ALEBO PREDAJCOVIA NEBUDÚ ZODPOVEDNÍ ZA AKÉKOL'VEK NEPRIAME, ZVLÁŠTNE, NÁHODNÉ ALEBO VYPLYVAJÚCE ŠKODY (VRÁTANE ŠKÔD SPÔSOBENÝCH STRATOU NA ZISKU, STRATOU V OBLASTI PODNIKATEĽSKÝCH AKTÍVÍ A PODOBNE), A TO AJ AK SPOLOČNOSŤ ASUS BOLA OBOZNAMENÁ S MOŽNOSŤOU TAKÝCHTO ŠKÔD, KTORÉ SÚ DÔSLEDKOM CHYBY ALEBO OMYLU V RÁMCI TOHO NÁVODU ALEBO V RÁMCI VÝROBKU.

TECHNICKÉ ŠPECIFIKÁCIE A INFORMÁCIE, KTORÉ SÚ SÚČASŤOU TOHTO NÁVODU SÚ UVEDENÉ IBA PRE INFORMATÍVNE ÚČELY A MÔŽU BYŤ KEDYKOL'VEK ZMENENÉ BEZ PREDCHÁDZAJÚCEHO OZNÁMENIA, PRÍČOM BY TO NEMALO BYŤ INTERPRETOVANÉ AKO POVINNOSŤ SPOLOČNOSTI ASUS. SPOLOČNOSŤ ASUS NEPREBERÁ ZODPOVEDNOSŤ ANI ZÁVÄZKY TÝKAJÚCE SA AKÝCHKOL'VEK CHYB ALEBO NEPRESNOSTÍ, KTORÉ SA MÔŽU V RÁMCI TOHTO NÁVODU VYSKYTNÚŤ, A TO VRÁTANE V NÁVODE POPÍSANÝCH VÝROBKOV A SOFTVÉRU.

Výrobky a firemné označenia, ktoré sa objavujú v tomto návode môžu a nemusia byť obchodnými značkami alebo autorskými právami patriacimi spoločnosti a používajú sa iba na označenie alebo na vysvetlenie, a to v prospech ich vlastníkov a bez zámeru ich porušovania.

# Vyhlásenia

## Vyhlásenie Amerického federálneho výboru pre telekomunikácie (FCC)

Toto zariadenie je v súlade s časťou 15 Pravidiel FCC. Prevádzka podlieha dvom nasledujúcim podmienkam:

- Toto zariadenie nesmie spôsobovať škodlivú interferenciu, a
- Toto zariadenie musí akceptovať akúkoľvek prijatú interferenciu, a to vrátane interferencie, ktorá môže spôsobiť neželateľnú činnosť.

Toto zariadenie bolo preskúšané a bolo zistené, že je v zhode s limitnými hodnotami pre digitálne zariadenia triedy B, a to v súlade s časťou 15 Pravidiel FCC. Tieto medzné hodnoty sú navrhnuté tak, aby poskytovali rozumnú ochranu proti rušivému vplyvu v bytovej zástavbe. Toto zariadenie vytvára, využíva a môže vysielat' rádio frekvenčnú energiu; ak nie je nainštalované a nepoužíva sa v súlade s pokynmi výrobcu, môže zapríčiniť škodlivé rušenie rádiokomunikačných zariadení. Predsa len však neexistuje záruka, že v rámci určitej inštalácie sa interferencia nevyskytne. Ak toto zariadenie skutočne spôsobí škodlivú interferenciu týkajúcu sa príjmu rozhlasového a televízneho vysielania, čo sa dá určiť vypnutím a zapnutím zariadenia, používateľ sa môže pokúsiť napraviť interferenciu pomocou jedného alebo viacerých nasledujúcich opatrení:

- Zmeňte orientáciu alebo polohu antény pre príjem.
- Zväčšite vzdialenosť medzi zariadením a prijímačom.
- Pripojte zariadenie do elektrickej zásuvky k inému okruhu, než ku ktorému je pripojený prijímač.
- V prípade pochybností sa obráťte na predajcu alebo kvalifikovaného rádiového/televízneho technika.



Naša spoločnosť, ako partner Energy Star® stanovila, že tento výrobok je v súlade s predpismi Energy Star® týkajúcimi sa energetickej efektívnosti.

## Vyhlásenie Kanadského ministerstva pre komunikácie

Toto digitálne zariadenie neprevyšuje limitné hodnoty pre Triedu B týkajúce sa emisií rádiového šumu z digitálnych zariadení stanovené na základe nariadení o rádiovkej interferencii Kanadského ministerstva pre komunikácie.

Tento digitálny prístroj triedy B je v súlade s kanadskou normou ICES-003.

## Bezpečnostné informácie

- Pred vykonaním nastavenia monitora si dôkladne prečítajte dokumentáciu, ktorú nájdete v balení.
- Aby ste zabránili vzniku požiaru alebo zasiahnutiu elektrickým prúdom, nikdy nevystavujte monitor účinkom dažďa alebo vlhkosti.
- Nikdy sa nepokúšajte otvoriť skrinku monitora. Nebezpečné vysoké napätie vo vnútri monitora môže mať za následok vážne fyzické poranenia.
- V prípade prerušenia napájania sa tento problém nepokúšajte odstrániť vlastnými silami. Spojte sa s kvalifikovaným servisným technikom alebo predajcom výrobku.
- Pred používaním tohto výrobku sa presvedčte, že všetky káble sú správne pripojené a že sieťový kábel nie je poškodený. Ak zistíte akékoľvek poškodenie, spojte sa okamžite s predajcom.
- Štrbiny a otvory na zadnej a hornej strane skrinky sú určené na vetranie. Tieto otvory neblokujte. Výrobok nikdy neumiestňujte do blízkosti alebo nad radiátor alebo zdroj tepla, pokiaľ nezabezpečíte správnu ventiláciu vzduchu.
- Monitor by mal byť prevádzkovaný s pripojením iba k takému sieťovému zdroju, aký je uvedený na štítku. Ak si nie ste istí druhom sieťového napájania, ktorý je v rámci vašej domácnosti, túto náležitosť prekonzultujte s vašim predajcom alebo s miestnym dodávateľom energie.
- Používajte vhodnú sieťovú zástrčku, ktorá zodpovedá vašim miestnym normám pre napájanie elektrickým prúdom.
- Nepreťažujte zásuvkové lišty a predlžovacie káble. Preťaženie môže zapríčiniť vznik požiaru alebo zasiahnutie elektrickým prúdom.
- Vyhnite sa prachu, vlhkosti a teplotným extrémom. Monitor neumiestňujte na miesta, kde by mohol zmoknúť. Monitor umiestnite na stabilný povrch.
- Jednotku odpojte počas búrky, v rámci ktorej sa vyskytujú blesky, alebo v prípade, ak zariadenie nepoužívate počas dlhších časových období. Týmto ochránite monitor pred poškodením spôsobeným nárazovými prúdmi.
- Do otvorov na skrinke monitora nikdy nestrkajte žiadne predmety, ani nenalievajte tekutiny akýchkoľvek druhov.
- S cieľom zabezpečiť uspokojivú prevádzku pri používaní v spojení s PC, monitor používajte jedine v spojení s počítačmi so správne nakonfigurovanými objímkami označenými rozsahom 100 – 240 V AC.
- Ak sa v prípade monitora vyskytnú technické problémy, spojte sa s kvalifikovaným servisným technikom alebo s predajcom.
- Stenová zásuvka by mala byť nainštalovaná v blízkosti zariadenia a mala by byť ľahko prístupná.

## Starostlivosť a čistenie

- Pred zdvíhaním alebo premiestňovaním monitora je lepšie, ak odpojíte káble a sieťový kábel. Pri umiestňovaní monitora používajte správne techniky dvíhania. Pri dvíhaní alebo prenášaní monitora uchopte monitor za jeho okraje. Monitor nezdvíhajte držiak ho za stojan alebo kábel.
- Čistenie. Monitor vypnite a odpojte sieťový kábel. Povrch monitora vyčistite tkaninou nepúšťajúcou vlákna, ktorá nemá abrazívne účinky. Odolné škvrny môžete odstrániť pomocou tkaniny navlhčenej v stredne silnom čistiacom prostriedku.
- Vyhnite sa používaniu čistiaceho prostriedku, ktorý obsahuje alkohol alebo acetón. Používajte čistiaci prostriedok určený na čistenie LCD. Čistiaci prostriedok nikdy nestriekajte priamo na obrazovku, pretože sa môže dostať do vnútra displeja a spôsobiť zasiahnutie elektrickým prúdom.

### Počas prevádzky monitora sa môžu vyskytnúť nasledujúce príznaky, ktoré sú bežné:

- Počas prvého používania môže obrazovka blikať kvôli charakteru fluorescenčného svetla. Monitor vypnite pomocou hlavného vypínača a opätovne ho zapnite, aby ste sa presvedčili, že blikanie prestalo.
- V rámci obrazovky môžete nájsť miesta s mierne nevyváženým jasom, a to v závislosti na vzore pracovnej plochy, ktorý používate.
- Po dlhodobom zobrazení rovnakého obrazu môže pri prepnutí na iný obraz dôjsť k výskytu paobrazu predchádzajúceho zobrazenia obrazovky. Obrazovka sa pomaly zotaví, alebo na dlhšiu dobu môžete displej vypnúť pomocou hlavného vypínača.
- Ak bude obrazovka čierna alebo ak bude blikať, resp. nebude fungovať, za účelom opravy sa spojte s predajcom alebo servisným strediskom. Obrazovku neopravujte vlastnými silami!

### Dohody používané v rámci tohto návodu na obsluhu



**VÝSTRAHA:** Informácie s cieľom zabrániť poraneniu pri vykonávaní činnosti.



**UPOZORNENIE:** Informácie uvedené s cieľom predísť poškodeniu prvkov v prípade vykonávania činnosti.



**DÔLEŽITÉ:** Informácie o náležitostiach, ktoré **MUSÍTE** dodržiavať v prípade vykonávania činnosti.



**POZNÁMKA:** Tipy a dodatočné informácie, ktoré napomáhajú vykonať činnosť.

## **Kde môžete nájsť viac informácií**

Ďalšie informácie o výrobku a aktualizáciách softvéru nájdete v nasledujúcich zdrojoch.

### **1. Internetové stránky spoločnosti ASUS**

Internetové stránky spoločnosti ASUS poskytujú aktualizované informácie o hardvérových a softvérových výrobkoch spoločnosti ASUS. Pozrite si stránku <http://www.asus.com>

### **2. Doplňujúca dokumentácia**

Balenie vášho výrobku môže obsahovať doplňujúcu dokumentáciu, ktorú do balenia pridal predajca. Tieto dokumenty nepredstavujú súčasť štandardného balenia.

## 1.1 Vitajte!

Ďakujeme, že ste si zakúpili LCD monitor značky ASUS®!

Najnovší širokouhlý LCD monitor od spoločnosti ASUS ponúka ostrejšie, širšie a jasnejšie zobrazenie vrátane základných funkcií, ktoré vylepšujú váš zážitok z pozerania.

Pomocou týchto funkcií sa dokážete potešiť z pohodlia a z vynikajúceho vizuálneho zážitku, ktorý vám tento monitor prináša.

## 1.2 Obsah balenia

Skontrolujte obsah balenia a skontrolujte nasledujúce položky:

- ✓ LCD monitor
- ✓ Sieťový kábel
- ✓ Kábel VGA
- ✓ Kábel DVI
- ✓ Kábel DisplayPort
- ✓ USB kábel
- ✓ Spona na káble
- ✓ Audio kábel
- ✓ Stručný návod na obsluhu
- ✓ Záručný list



---

Ak je ktorákoľvek z hore uvedených položiek poškodená alebo chýba, spojte sa okamžite so svojim predajcom.

---

## 1.3 Predstavenie monitora

### 1.3.1 Pohľad spredu

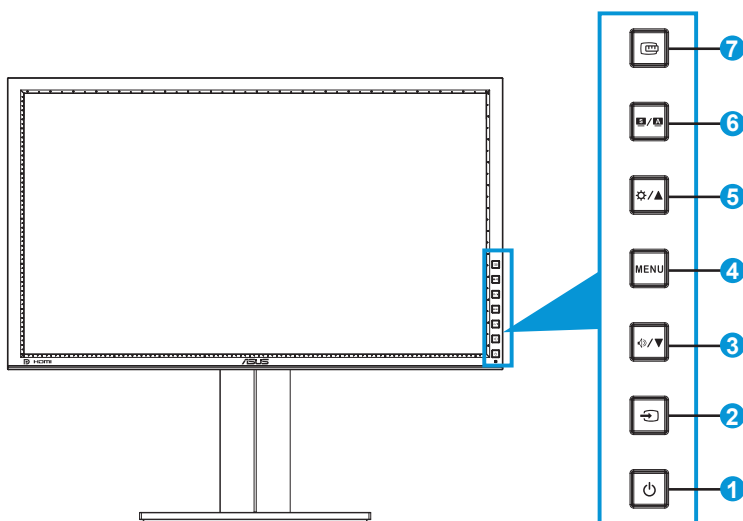

1.  Hlavný vypínač/indikátor napájania:

- Stlačte toto tlačidlo, aby ste zapli alebo vypili monitor.
- Zadeinovanie farby indikátora napájania je uvedené nižšie.

Stav	Popis
Biela	ZAP.
Žltá	Pohotovostný režim
VYP.	VYP.

2. Tlačidlo voľby vstupu :

- Stlačením tohto tlačidla vyberte vstupný zdroj.







Stlačte tlačidlo  (tlačidlo na voľbu vstupu) s cieľom zobraziť signály HDMI/DisplayPort po pripojení kábla HDMI/DisplayPort k monitoru.

3. Tlačidlo  / :

- Stlačením tohto tlačidla znížite hodnoty alebo posuniete svoju voľbu doľava/nadol.
- Ide aj o aktivačný kláves pre nastavenie Hlasitosti.



4. Tlačidlo MENU:
  - Stlačením tohto tlačidla zobrazíte ponuku OSD alebo otvoríte vybranú položku v ponuke OSD.
  - Stlačením tohto tlačidla zatvoríte ponuku OSD.
5. Tlačidlo /:
  - Stlačením tohto tlačidla zvýšite hodnoty alebo posuniete svoj výber doprava/nahor.
  - Aktivačný kláves pre jas
6. Tlačidlo /:
  - Stlačením tohto tlačidla vyberiete požadovaný prednastavený režim.
  - V prípade, že je ponuka OSD aktívna, stlačením tohto tlačidla ponuku OSD opustíte alebo prejdete na predchádzajúcu ponuku.
  - Stlačením tohto tlačidla na 2 až 4 sekundy automaticky nastavíte optimalizovanú polohu, synchronizáciu a fázu obrazu (len pre režim VGA).
7.  Tlačidlo QuickFit:
  - Stlačením tohto tlačidla zaktivujete funkciu QuickFit, ktorá bola navrhnutá na zarovnanie.
  - Funkcia QuickFit obsahuje 7 strán bežných šablón s mriežkami, veľkosťami papierov a veľkosťami fotografií. (Pozrite si informácie v časti 1.3.3 Funkcia QuickFit.)

## 1.3.2 Pohľad zozadu

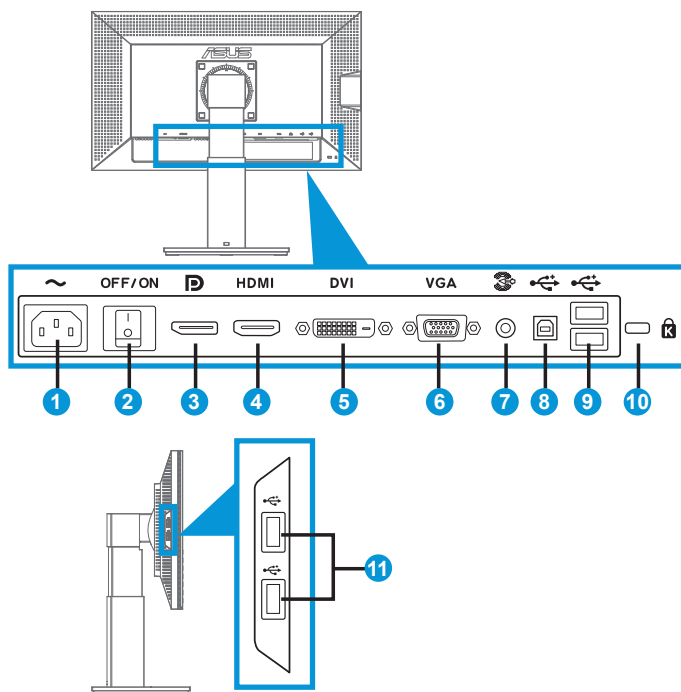

### Zadné konektory

1. Port pre pripojenie prívodu striedavého prúdu: K tomuto portu sa pripája sieťový kábel.
2. Hlavný vypínač: Stlačením tohto vypínača zapnete/vypnete zariadenie.
3. Port DisplayPort. Tento port slúži na pripojenie DisplayPort kompatibilných zariadení.
4. Port HDMI: Tento port slúži na pripojenie HDMI kompatibilných zariadení.
5. Port DVI: Tento 24 kolíkový port slúži na pripojenie digitálneho DVI-D signálu z PC (osobný počítač).
6. Port VGA: Tento 15 kolíkový port slúži na pripojenie VGA z PC.
7. Port audio Vstupu

8. Port USB upstream: Tento port slúži na pripojenie pomocou USB upstream kábla.
9. Porty USB downstream: Tieto porty slúžia na pripojenie USB zariadení, ako je USB klávesnica/myš, disk USB flash a pod.
10. Štrbina pre zámok typu Kensington.
11. Porty USB downstream: Tieto porty slúžia na pripojenie USB zariadení, ako je USB klávesnica/myš, disk USB flash a pod.

### 1.3.3 Funkcia QuickFit

Funkcia QuickFit obsahuje tri šablóny: (1) Mriežka (2) Veľkosť papiera (3) Veľkosť fotografie.

#### 1. Šablóny s mriežkou

Šablóny s mriežkami umožňujú dizajnérom a používateľom zorganizovať obsah a rozloženie na stránke a dosiahnuť ucelený vzhľad a dojem.



#### 2. Veľkosť papiera

Funkcia QuickFit ponúka množstvo bežne používaných veľkostí papiera, aby si mohli používatelia pozrieť dokumenty v skutočnej veľkosti na obrazovke.

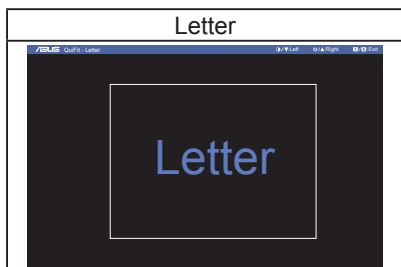

### 3. Veľkosť fotografie

Rôzne skutočné veľkosti fotografií zobrazené pomocou funkcie QuickFit umožňujú fotografom a ostatným používateľom presne zobraziť a upraviť svoje fotografie v reálnej veľkosti na obrazovke.

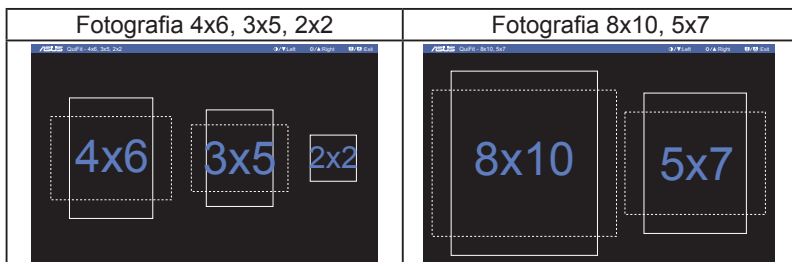

## 2.1 Demontáž ramena/stojana (pre prvok VESA určený na montáž na stenu)

Odpojiteľný stojan tohto monitora je špeciálne navrhnutý pre montážnu zostavu VESA na namontovanie na stenu.

### Odpojenie ramena/stojana:

1. Odpojte sieťový a signálne káble. Monitor opatrne položte prednou časťou na čistý stôl.
2. Pomocou skrutkovača odskrutkujte štyri skrutky na ramene (obrázok 1) a následne odpojte rameno/stojan od monitora (obrázok 2).



- Odporúčame vám zakryť povrch stola mäkkou tkaninou, aby ste zabránili poškodeniu monitora.
- Pri odskrutkovaní skrutiek držte stojan monitora.

Obrázok 1

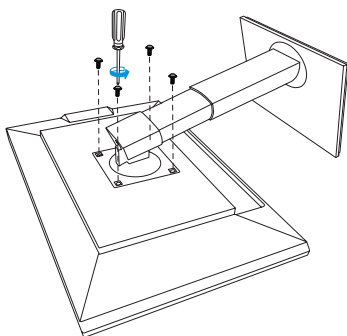

Obrázok 2

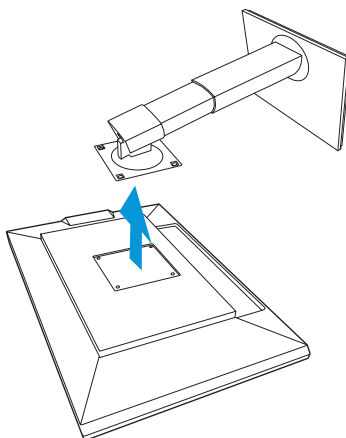

- Montážna súprava VESA (100 x 100 mm) sa kupuje samostatne.
- Používajte jedine konzolu na montáž na stenu, ktorá je uvedená v zozname UL a ktorej minimálna hmotnosť/zaťaženie je 22,7 kg (veľkosť skrutky: M4 x 10 mm).

## 2.2 Nastavenie monitora

- Pre optimálne sledovanie vám odporúčame, aby ste sa pozerali na celú prednú časť monitora; následne monitor nastavte do pre vás vyhovujúcej polohy.
- Počas zmeny uhla pridržajte stojan, aby ste zabránili prevrhnutiu monitora.
- Uhol monitora môžete nastaviť v rozsahu  $+20^{\circ}$  až  $-5^{\circ}$  a môžete ho natočiť o  $60^{\circ}$  doľava alebo doprava. Výšku monitora môžete nastaviť v rozsahu  $\pm 10$  cm.

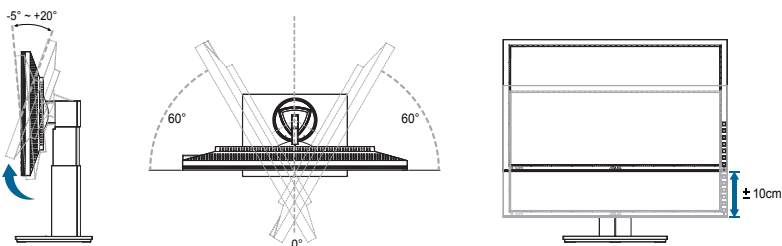

### Otáčanie monitora

1. Zdvihnite monitor do najvyššej polohy.
2. Skloňte monitor do maximálneho uhla.
3. Monitor otočte v smere hodinových ručičiek do požadovaného uhla.

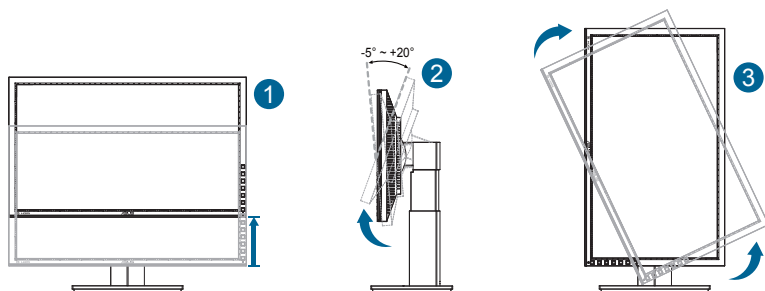

Je bežné, pokiaľ sa monitor počas nastavenia uhla sledovania mierne trasie.

## 2.3 Pripojenie káblov

Káble pripojte podľa nasledujúcich pokynov:

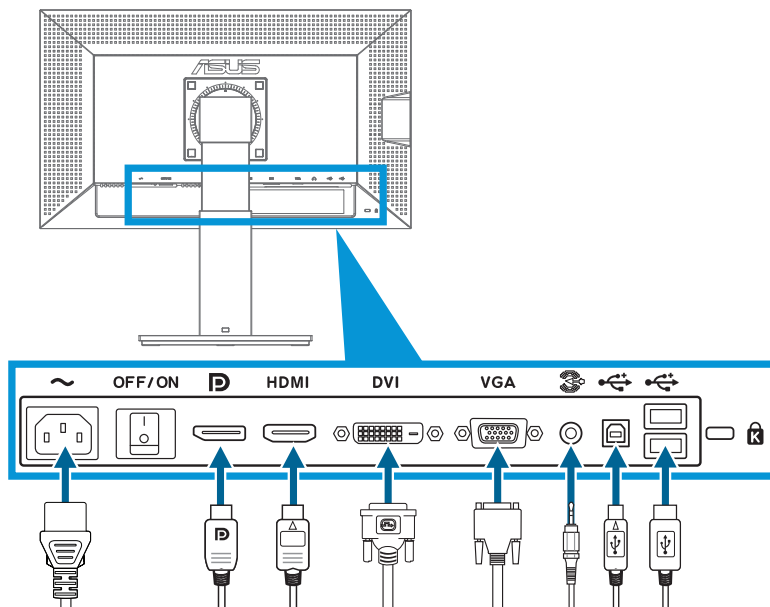

- **Pripojenie sieťového napájacieho kábla:** Dôkladne pripojte jeden koniec sieťového napájacieho kábla k vstupnému portu pre pripojenie napájania striedavým prúdom na monitore a druhý koniec kábla pripojte k sieťovej zásuvke.
- **Pripojenie kábla typu VGA/HDMI/DVI/DisplayPort:**
  - a. Jeden koniec kábla VGA/HDMI/DVI/DisplayPort pripojte ku konektoru VGA/HDMI/DVI/DisplayPort na monitore.
  - b. Druhý koniec kábla VGA/HDMI/DVI/DisplayPort pripojte ku konektoru VGA/HDMI/DVI/DisplayPort na počítači.
  - c. Pre zaistenie konektora VGA/DVI dotiahnite dve skrutky.
- **Pripojenie kábla typu audio:** eden koniec kábla audio pripojte ku konektoru audio na monitore. Druhý koniec kábla audio pripojte ku konektoru audio na počítači.
- **Používanie USB portov:** Pripojte menší koniec (typ B) kábla USB upstream k portu USB upstream monitora a väčší koniec (typ A) k USB portu počítača.



Po pripojení káblov môžete vybrať požadovaný signál v rámci položky Input Select (Voľba vstupu) v rámci ponuky OSD.

## 3.1 Ponuka OSD (obrazovkový displej)

### 3.1.1 Ako vykonať opätovnú konfiguráciu

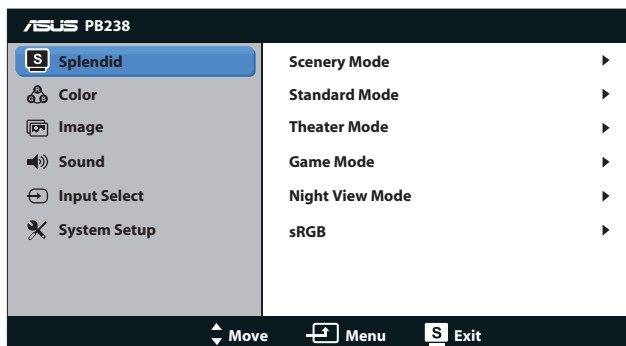

1. Stlačte tlačidlo MENU, aby ste tak aktivovali ponuku OSD.
2. Stláčajte ▼ a ▲ a pohybujte sa v rámci funkcií. Stlačením tlačidla MENU zvýrazníte a zaktivujete požadovanú funkciu. Pokiaľ zvolená funkcia obsahuje podriadenu ponuku, v rámci funkcií podriadenej ponuky sa pohybujte pomocou tlačidiel ▼ a ▲. Stlačením tlačidla MENU zvýrazníte a zaktivujete požadovanú funkciu podriadenej ponuky.
3. Stlačte ▼ a ▲, aby ste zmenili nastavenia vybranej funkcie.
4. Ponuku OSD opustíte stlačením tlačidla **S** / **A**. Krok 2 a krok 3 zopakujte pre nastavenie akejkoľvek ďalšej funkcie.



## 3.1.2 Úvod do funkcií OSD

### 1. Splendid (Veľkolepé)

Táto funkcia obsahuje päť podriadených funkcií, ktoré si môžete zvoliť na základe vlastných preferencií. Každý režim obsahuje možnosť Reset, ktorá vám umožňuje zachovať vaše nastavenie alebo vrátiť sa k prednastavenému režimu.

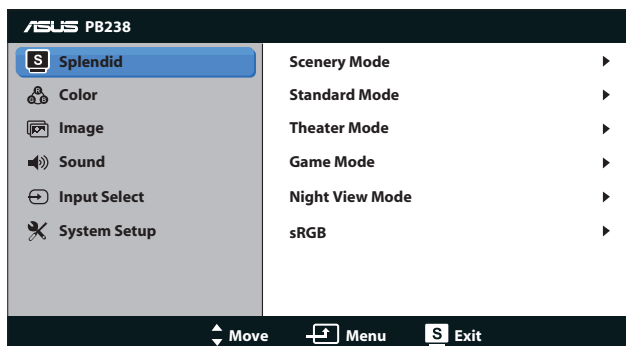

- **Scenery Mode (Režim Scenérie):** Ide o najlepšiu voľbu pre zobrazenie fotografie scenérie za pomoci funkcie vylepšenia videa SILENDID™.
- **Standard Mode (Štandardný Režim):** Ide o najlepšiu voľbu pre editovanie dokumentov za pomoci funkcie vylepšenia videa SILENDID™.
- **Theater Mode (Režim Divadlo):** Ide o najlepšiu voľbu pre sledovanie filmov za pomoci funkcie vylepšenia videa SILENDID™.
- **Game Mode (Režim Hra):** Ide o najlepšiu voľbu pre hranie hier za pomoci funkcie vylepšenia videa SILENDID™.
- **Night View Mode (Režim Nočného Zobrazenia):** Ide o najlepšiu voľbu pre sledovanie filmov alebo hranie hier s tmavou scenériou za pomoci funkcie vylepšenia videa SILENDID™.
- **sRGB:** Ide o najlepšiu voľbu na pozeranie fotografií a grafiky z PC.



- V rámci režimu **Standard Mode (Štandardný Režim)**, nemôže používateľ konfigurovať funkcie **Saturation (Sýtosť)**, **Skin Tone (Farba Pokožky)**, **Sharpness (Ostroť)** a **ASCR**.
- V rámci voľby **sRGB** nie sú funkcie **Saturation (Sýtosť)**, **Color Temp. (Teplota farieb)**, **Skin Tone (Odtieň pleti)**, **Sharpness (Ostroť)** a **ASCR** konfigurovateľné.

## 2. Color (Farba)

Pomocou tejto ponuky vykonajte nastavenie požadovanej farby.

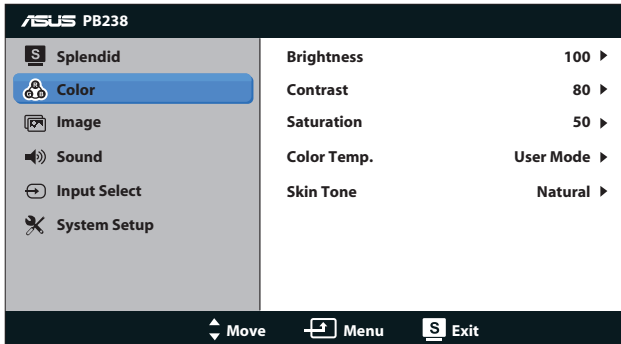

- **Brightness (Jas):** Rozsah nastavenia je od 0 do 100. Tlačidlo ☼ / ▲ je aj aktivačným klávesom na aktiváciu tejto funkcie.
- **Contrast (Kontrast):** Rozsah nastavenia je od 0 do 100.
- **Saturation (Sýtosť):** Rozsah nastavenia je od 0 do 100.
- **Color Temp. (Teplotný Stupeň Farieb):** Obsahuje tri prednastavené režimy farieb (Cool (Studené), Normal (Štandardné), Warm (Teplé)) a jeden režim User Mode (Používateľský Režim).
- **Skin Tone (Farba Pokožky):** Obsahuje tri režimy farieb Reddish (Červenkastá), Natural (Prirodzená) a Yellowish (Žltkastá).



V rámci User Mode (Používateľského Režimu) môže užívateľ nastaviť farby R (Červená), G (Zelená) a B (Modrá); rozsah nastavenia je od 0 do 100.

### 3. Image (Obraz)

Pomocou tejto hlavnej funkcie dokážete nastaviť ostrosť, bez sledovania, nastavenie pomeru strán, polohu (iba pre VGA) a zaostrenie (iba pre VGA).

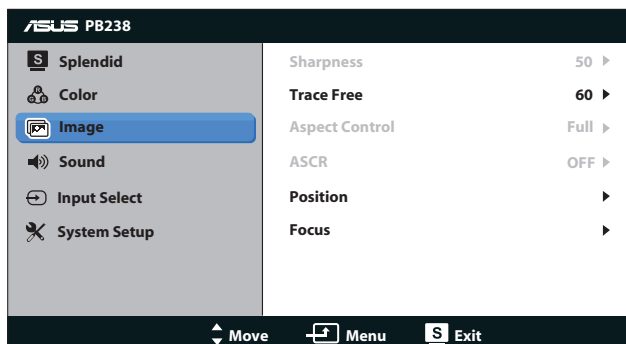

- **Sharpness (Ostrosť):** Nastavuje ostrosť obrazu. Rozsah nastavenia je od 0 do 100.
- **Trace Free (Bez sledovania):** Zrýchľuje dobu odozvy pomocou technológie Over Drive. Rozsah nastavenia je od nižšej 0 po rýchlejšiu 100.
- **Aspect Control (Nastavenie Pomeru Strán):** Nastavuje pomer strán obrazu na „Full (Celá obrazovka)“, „4:3“, „ alebo „Over Scan (Presnímanie)“ (K dispozícii len pre vstup HDMI).
- **ASCR:** Zvoľte ON (ZAP.) alebo OFF (VYP.) pre aktivovanie alebo zablokovanie funkcie dynamického kontrastného pomeru.
- **Position (Poloha):** Nastavuje horizontálnu (H-Position) a vertikálnu polohu (V-Position) obrazu. Rozsah nastavenia je od 0 do 100 (K dispozícii len pre vstup VGA).
- **Focus (Zaostrenie):** Znižuje šum horizontálnych riadkov a šum vertikálnych riadkov obrazu samostatným nastavením (Phase) a (Clock). Rozsah nastavenia je od 0 do 100 (K dispozícii len pre vstup VGA).

#### 4. Sound (Zvuk)

Upravuje nastavenia zvuku na základe vašich preferencií.

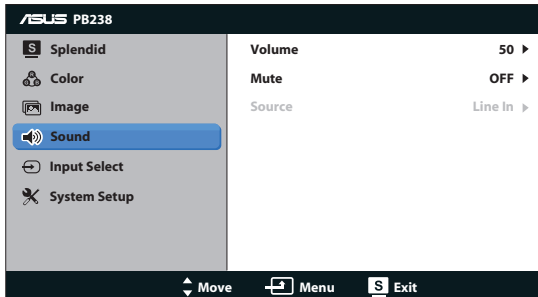

- **Volume (Hlasitosť):** Nastavuje úroveň hlasitosti výstupu.
- **Mute (Stiženie):** Stiži hlasitosť výstupu.
- **Source (Zdroj):** Zdroj zvuku nastavte na „Line In (Vstup Line In)“ alebo „HDMI“ (k dispozícii len pre vstup HDMI); Zdroj zvuku nastavte na „Line In (Vstup Line In)“ alebo „DisplayPort“ (k dispozícii len pre vstup DisplayPort).

#### 5. Input Select (Voľba vstupu)

Môžete si vybrať vstupný zdroj **VGA**, **DVI**, **HDMI** alebo **DisplayPort** (Port displeja).

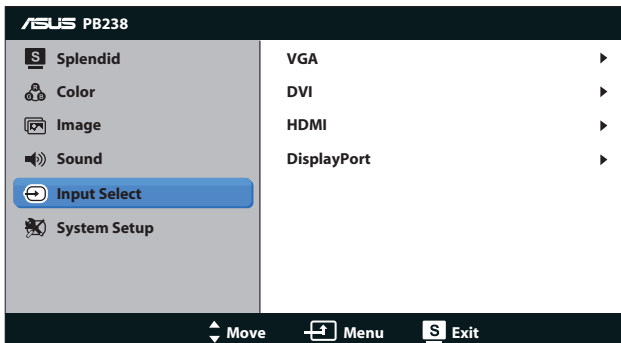

## 6. System Setup (Nastavenie systému)

Upravuje konfiguráciu systému.

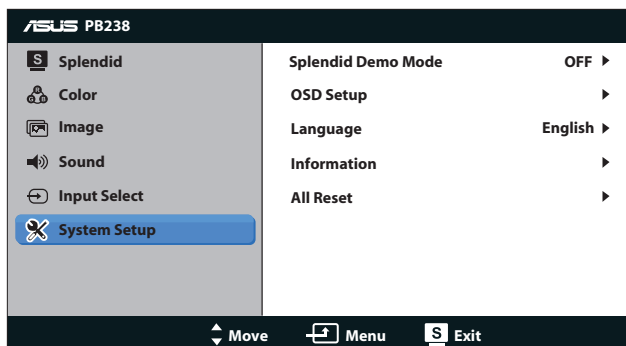



- **Splendid Demo Mode:** Aktivuje režim ukážky pre funkciu Splendid.
- **OSD Setup (Nastavenie OSD):** Nastavuje horizontálnu polohu (H-Position), vertikálnu polohu (V-Position), OSD Timeout (Doba Zobrazenia OSD), DDC/CI a Transparency (Priehľadnosť) obrazovky OSD.
- **Language (Jazyk):** Služi na voľbu jazyka OSD. Máte možnosť zvoliť si English (Angličtinu), French (Francúzštinu), German (Nemčinu), Spanish (Španielčinu), Italian (Taliančinu), Dutch (Holandčinu), Russian (Ruštinu), Traditional Chinese (Tradičnú Čínštinu), Simplified Chinese (Zjednodušenú Čínštinu) a Japanese (Japončinu).
- **Information (Informácie):** Zobrazuje informácie o monitore.
- **Reset All (Resetovať Všetko):** Voľbou „Yes“ (Áno) vrátite všetky nastavenia na hodnoty výrobné predvoleného režimu.

## 3.2 Špecifikácie

<b>Model</b>	<b>PB238Q</b>
Veľkosť Panela	23,0"širokouhlý (58,42cm)
Maximálne Rozlíšenie	1920x1080
Jas (Typ.)	250cd/m <sup>2</sup>
Kontrastný Pomer Intrinsinc (Typ.)	1000:1
Uhol Sledovania (CR=10)	178°(V) /178°(H)
Farby Displeja	16,7 M(6bit Hi FRC)
Doba Odozvy	6ms (od Sivej po Sivú)
Satelitný Reprodukotor	2W x 2 stereo
Výstup pre Slúchadlo	Nie
Zvuk z HDMI	Áno
Vstup HDMI	Áno
Vstup DVI	DVI s HDCP
Vstup D-Sub	Áno
Vstup Port Displeja	Áno
Vstup Zvuku	Áno
Spotreba Pri Zapnutí	<50W
Naklonenie	-5° ~ +20°
Zostava pre namontovanie na stenu VESA	Áno (100mm x 100mm)
Fyz. Rozmery (Š x V x H)	549x396x201mm
Rozmery Škatule (Š x V x H)	671x253x386mm
Približná Čistá Hmotnosť	6,2kg
Hrubá Hmotnosť (Približná)	9,1kg
Hodnota Napätia	Striedavý prúd 100~240 V (Zabud.)

\* Technické špecifikácie podliehajú zmenám bez predchádzajúceho oznámenia.

### 3.3 Riešenie problémov (Často kladené otázky)

Problém	Možné Riešenie
LED indikátor napájania nesvieti.	<ul style="list-style-type: none"> <li>• Stlačte tlačidlo  a skontrolujte, či monitor je v režime zapnutia.</li> <li>• Skontrolujte, či je sieťový kábel správne pripojený k monitoru a k sieťovej zásuvke.</li> </ul>
LED indikátor napájania svieti na žltó a obrazovka je bez obrazu.	<ul style="list-style-type: none"> <li>• Skontrolujte, či je monitor a počítač v režime zapnutia.</li> <li>• Uistite sa, že signálny kábel je správne pripojený k monitoru a k počítaču.</li> <li>• Skontrolujte signálny kábel a uistite sa, že žiadny z kolíkov nie je ohnutý.</li> <li>• Pripojte počítač k inému dostupnému monitoru a skontrolujte, či počítač funguje správne.</li> </ul>
Obraz na obrazovke je príliš svetlý alebo príliš tmavý.	<ul style="list-style-type: none"> <li>• Pomocou OSD prispôbte nastavenia Contrast (Kontrastu) a Brightness (Jasu).</li> </ul>
Obraz na obrazovke nie je vycentrovaný alebo nie je správna jeho veľkosť.	<ul style="list-style-type: none"> <li>• Počas doby dvoch sekúnd stlačte tlačidlo , čím dôjde k automatickému nastaveniu obrazu (iba pre režim VGA).</li> <li>• Pomocou OSD prispôbte nastavenia pre H-Position a V-Position.</li> </ul>
Obraz skáče, alebo sa na obraze vyskytuje vlnovitý vzor.	<ul style="list-style-type: none"> <li>• Uistite sa, že signálny kábel je správne pripojený k monitoru a k počítaču.</li> <li>• Elektrické zariadenia, ktoré môžu spôsobovať elektrickú interferenciu premiestnite.</li> </ul>
Na obraze sa vyskytujú farebné chyby (biela nevyzerá ako biela).	<ul style="list-style-type: none"> <li>• Skontrolujte signálny kábel a uistite sa, že žiadny z kolíkov nie je ohnutý.</li> <li>• Pomocou OSD vykonajte resetovanie.</li> <li>• Pomocou OSD prispôbte nastavenia farieb R/G/B (červená/zelená/modrá) alebo zvolte Color Temperature (Teplotný Stupeň Farieb).</li> </ul>
Obraz je rozmazaný alebo nejasný.	<ul style="list-style-type: none"> <li>• Počas doby dvoch sekúnd stlačte tlačidlo , čím dôjde k automatickému nastaveniu obrazu (iba pre režim VGA).</li> <li>• Pomocou OSD prispôbte nastavenia Phase a Clock.</li> </ul>
Žiadny zvuk alebo tichý zvuk.	<ul style="list-style-type: none"> <li>• Uistite sa, že zvukový kábel je správne pripojený k monitoru a k počítaču.</li> <li>• Na monitore aj na počítači prispôbte nastavenia hlasitosti.</li> <li>• Presvedčte sa, že ovládač zvukovej karty počítača bol správne nainštalovaný a zaktívovaný.</li> </ul>

## 3.4 Zoznam podporovaných synchronizácií

### Primárna Synchronizácia Podporovaná PC

Rozlíšenie	V (Hz)	H (kHz)
640x480	60Hz	31.469kHz
640x480	72Hz	37.861kHz
640x480	75Hz	37.5kHz
800x600	56Hz	35.156kHz
800x600	60Hz	37.879kHz
800x600	72Hz	48.077kHz
800x600	75Hz	46.875kHz
1024x768	60Hz	48.363kHz
1024x768	70Hz	56.476kHz
1024x768	75Hz	60.023kHz
1152x864	75Hz	67.5kHz
1280x960	60Hz	60kHz
1280x1024	60Hz	63.981kHz
1280x1024	75Hz	79.976kHz
1440x900	60Hz	55.935kHz
1440x900	75Hz	70.635kHz
1680x1050	60Hz	65.29kHz
1920x1080	60Hz	67.5kHz

#### Režimy IBM, Výrobné Prednastavené Synchronizácie (vstupy D-SUB, DVI-D, HDMI)

Rozlíšenie	V (Hz)	H (kHz)
640x350	70Hz	31.469kHz
720x400	70Hz	31.469kHz

#### Režimy MAC, Výrobné Prednastavené Synchronizácie (vstupy D-SUB, DVI-D, HDMI)

Rozlíšenie	V (Hz)	H (kHz)
640x480	67Hz	35kHz
832x624	75Hz	49.725kHz

#### Režimy VESA, Používateľsky Dostupné Synchronizácie

Rozlíšenie	V (Hz)	H (kHz)
1280x720(RB)	60Hz	44.444kHz
1280x720	60Hz	44.772kHz
1280x720	75Hz	56.456kHz
1280x768(RB)	60Hz	47.396kHz
1280x800(RB)	60Hz	49.306kHz
1280x800	60Hz	49.702kHz
1280x800	75Hz	62.795kHz
1440x900(RB)	60Hz	55.469kHz
1440x900	75Hz	70.635kHz
1680x1050(RB)	60Hz	64.674kHz
1920x1080	60Hz	66.587kHz



## Primárna Synchronizácia Podporovaná HDMI

VESA Modes, Factory Preset Timing

Rozlíšenie	V (Hz)	H (kHz)
640x480P	59.94 / 60Hz	31.469 / 31.5kHz
720x480P	59.94 / 60Hz	31.469 / 31.5kHz
720x480P	59.94 / 60Hz	31.469 / 31.5kHz
720x576P, 50Hz	50Hz	31.25kHz
720x576P, 50Hz	50Hz	31.25kHz
1280x720P, 50Hz	50Hz	37.5kHz
1280x720P	59.94 / 60Hz	44.955 / 45kHz
1920x1080i	50Hz	28.125kHz
1920x1080i	59.94 / 60Hz	33.716 / 33.75kHz

Voľiteľná Synchronizácia Podporovaná HDMI

Rozlíšenie	V (Hz)	H (kHz)
1440x480P	59.94 / 60Hz	31.469 / 31.5kHz
1440x480P	59.94 / 60Hz	31.469 / 31.5kHz
1440x576P	50Hz	31.25kHz
1440x576P	50Hz	31.25kHz
1920x1080P	50Hz	56.25kHz
1920x1080P	59.94 / 60Hz	67.433 / 67.5kHz

\* Režimy, ktoré nie sú v hore uvedených tabuľkách uvedené nemusia byť podporované. Kvôli optimálnemu rozlíšeniu vám odporúčame zvoliť si režim z hore uvedených tabuliek.