

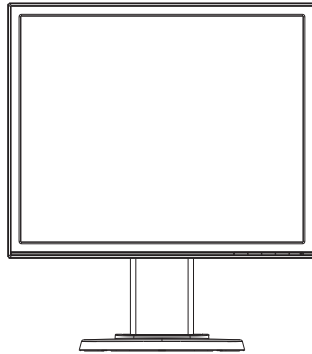

**VB178(x)L / VB198(x)L-  
sarja  
LCD näyttö**

**Käyttöopas**



# Sisällysluettelo

Tiedoksiantoja.....	iii
Turvallisuustietoja .....	iv
Huolto ja puhdistus .....	v
1.1 Tervetuloa!.....	1-1
1.2 Pakkauksen sisältö.....	1-1
1.3 Näytön jalustan kokoaminen .....	1-2
1.4 Näytön johdanto.....	1-3
1.4.1 LCD näyttö edestä .....	1-3
1.4.2 LCD näyttö takaa .....	1-4
2.1 Näytön säätö.....	2-1
2.2 Varren/jalustan irrottaminen (VESA-seinäkiinnitys).....	2-2
3.1 Kuvaruutu (OSD) -valikko.....	3-1
3.1.1 Uudelleenmäärittäminen .....	3-1
3.1.2 Kuvaruutuvalikon johdanto.....	3-1
3.2 Tekniset tiedot.....	3-5
3.3 Vianmäärittäminen (Usein kysytyt kysymykset).....	3-6
3.4 Tuettu ajoitusluettelo.....	3-7

Tekijänoikeudet © 2012 ASUS-TEK COMPUTER INC. Kaikki oikeudet pidätetään.

Tämän ohjekirjan mitään osaa, mukaan lukien siinä kuvatut tuotteet ja ohjelmistot, ei saa kopioida, siirtää, kirjata, varastoida hakujärjestelmään tai kääntää millekään kielelle missään muodossa tai millään keinoin, lukuun ottamatta ostajan varmuuskopiona säilyttämää asiakirjaa, ilman erillistä kirjallista lupaa ASUS-TEK COMPUTER INC.:ltä ("ASUS").

Tuotteen takuuta tai huoltoa ei jatketa, jos: (1) tuotetta on korjattu, mukautettu tai muutettu, jollei tällä korjauksella, mukautuksella tai muutoksella ole kirjallista valtuutusta ASUS-yritykseltä; tai (2), jos tuotteen sarjanumero on tehty lukukelvottomaksi tai se puuttuu.

ASUS TARJOAA KÄYTTÖOPPAAN "SELLAISENAAN" ILMAN MINKÄÄNLAISTA TAKUUTA, ILMAISTUAA TAI HILJAISTA, SISÄLTÄEN MUTTEI NIIHIN RAJOITTUEN HILJAISEN TAKUUN KAUPALLISESTI HYVÄKSYTTÄVÄSTÄ LAADUSTA TAI SOVELTUVUUDESTA TIETTYYN TARKOITUKSEEN. MISSÄÄN TILANTEESSA ASUS, SEN JOHTAJAT, TYÖNTEKIJÄT TAI EDUSTAJAT EIVÄT VOI OLLA VASTUUSSA MISTÄÄN EPÄSUORISTA, ERITYISISTÄ, SATUNNAISISTA TAI SEURAUKSELLISISTA VAHINGOISTA (MUKAAN LUKIEN LIIKEVOITTOJEN TAI LIIKETOIMIEN MENETYS, TIETOJEN MENETYS TAI LIIKETOIMIEN KESKEYTYMINEN TAI MUU VASTAAVA), VAIKKA ASUS OLISI SAANUT TIEDOT SELLAISTEN VAHINKOJEN MAHDOLLISUUDESTA TÄMÄN OHJEKIRJAN TAI TUOTTEEN MAHDOLLISTEN VIRHEIDEN TAI VIKOJEN TAKIA.

TÄMÄN KÄYTTÖOPPAAN SISÄLTÄMÄT TIEDOT OVAT VAIN TIEDOKSI JA NE VOIVAT MUUTTUA KOSKA TAHANSA ILMAN ERILLISTÄ HUOMAUTUSTA EIKÄ NIITÄ VOI PITÄÄ SITOUMUKSENA ASUKSELTA. ASUS EI OLE MISSÄÄN VASTUUSSA MAHDOLLISISTA VIRHEISTÄ TAI EPÄTARKKUUKSISTA, JOITA TÄSSÄ OHJEKIRJASSA SAATTAA OLLA, MUKAAN LUKIEN SIINÄ KUVATUT TUOTTEET JA OHJELMAT.

Tässä ohjekirjassa esiintyvät tuotteet ja yritysnimet saattavat olla omistajiensa rekisteröimä tavaramerkkejä tai tekijänoikeuksia, ja niitä käytetään vain tunnistamiseen tai selittämiseen ja omistajien hyödyksi ilman aikeita rikkomuksiin.

# Tiedoksiantoja

## FCC-lausunto

Tämä laite on FCC sääntöjen kohdan 15 mukainen. Käyttö täyttää seuraavat kaksi ehtoa:

- Tämä laite ei saa aiheuttaa haitallista häiriötä, ja
- Tämän laitteen tulee hyväksyä kaikki vastaanotettu häiriö, mukaan lukien häiriö, joka voi aiheuttaa ei-toivottuja toimintoja.

Tämä laite on testattu ja sen on havaittu toimivan digitaalilaitteiden luokan B rajoissa, jotka on määritelty FCC:n sääntöjen kohdassa 15. Nämä rajoitukset on suunniteltu antamaan kohtuullisen suojan vahingollisia sivuvaikutuksia vastaan kotikäytössä. Tämä laite tuottaa, käyttää ja voi säteillä energiaa radiotaajuudella, ja jos sitä ei ole asennettu tai käytetä valmistajan ohjeiden mukaan, se voi aiheuttaa vahingollista häirintää radioliikenteelle. On kuitenkin mahdollista, että häiriöitä esiintyy tietyn asennuksen yhteydessä. Jos tämä laite aiheuttaa häiriöitä radio- tai televisiovastaanottimissa, jotka voi päätellä sammuttamalla ja käynnistämällä laitetta, on suositeltavaa yrittää korjata häiriöitä yhdellä tai useammalla seuraavista keinoista:

- Käännä tai siirrä vastaanottimen antennia.
- Lisää laitteen ja vastaanottimen välimatkaa.
- Liitä laite pistorasiaan, joka on eri virtapiirissä kuin vastaanotin.
- Pyydä neuvoja myyjältä tai kokeneelta radio- ja tv-asentajalta.



Energy Star®-yhteistyökumppanina yrityksemme on määrittänyt tämän tuotteen olevan energiatehokkuudeltaan Energy Star®-ohjeiden mukainen.

## Kanadan viestintäviraston lausunto

Tämä digitaalilaitte ei ylitä Luokan B digitaalilaitteille asetettuja radiokohinan rajoituksia, jotka on määritetty Kanadan viestintäviraston radiohäiriösäännöksissä.

Tämä Luokan B digitaalilaitte on Kanadan ICES-003-säännösten mukainen.

# Turvallisuustietoja

- Lue huolellisesti kaikki toimitukseen kuuluvat asiakirjat ennen näytön asettamista.
- Estääksesi tulipalon tai sähköiskun vaaran älä koskaan altista näyttöä sateelle tai kosteudelle.
- Älä koskaan yritä avata näytön koteloa. Näytön sisällä oleva vaarallisen korkea jännite voi johtaa vakavaan fyysiseen vammaan.
- Jos virtalähde on rikkoutunut, älä yritä korjata sitä itse. Ota yhteys pätevään huoltoteknikkoon tai jälleenmyyjään.
- Ennen kuin käytät tuotetta, varmista, että kaikki kaapelit on liitetty oikein, ja että virtakaapelit eivät ole vahingoittuneet. Jos havaitset mitä tahansa vahinkoja, ota heti yhteys jälleenmyyjään.
- Kotelon takana ja päällä olevat aukot ja raot on tarkoitettu ilmanvaihtoon. Älä tuki näitä aukkoja. Älä koskaan aseta tätä tuotetta lähelle lämpöpatteria tai lämmönlähdettä, jollei kunnollisesta ilmanvaihdosta ole huolehdittu.
- Näyttöä tulee käyttää vain näytön arvokilvessä osoitetulla virtalähteellä. Jollet ole varma, onko käytössäsi kotitalouksissa käytettävä virta, ota yhteys jälleenmyyjään tai paikalliseen sähköyhtiöön.
- Käytä asianmukaista virtapistoketta, joka on paikallisten sähköstandardien mukainen.
- Älä ylikuormita jatkopistorasioita ja jatkojohtoja. Ylikuormitus voi johtaa tulipaloon tai sähköiskuun.
- Vältä pölyä, kosteutta ja äärimmäisiä lämpötiloja. Älä aseta näyttöä paikkaan, jossa se voi kastua. Sijoita näyttö vakaalle alustalle.
- Irrota näyttö verkkovirrasta ukonilman ajaksi, tai kun sitä ei käytetä pitkään aikaan. Tämä suojelee näyttöä ylijännitteen aiheuttamilta vahingoilta.
- Älä koskaan työnnä esineitä tai kaada mitään nestettä näytön kotelon aukkoihin.
- Tyydyttävän toiminnan varmistamiseksi käytä näyttöä vain sellaisten tietokoneiden kanssa, joissa on oikein säädetyt vastaanottimet merkittynä välille 100-240 V AC.
- Jos näytössä ilmenee teknisiä ongelmia, ota yhteys pätevään huoltoteknikkoon tai jälleenmyyjään.
- Seinäpistokkeen tulee olla laitteen lähellä ja helposti käytettävissä.

## Huolto ja puhdistus

- Ennen kuin nostat tai sijoitat näytön uuteen paikkaan, on parempi irrottaa kaapelit ja virtajohto. Sijoita näyttö uuteen paikkaan oikealla nostotekniikalla. Kun nostat tai kannat näyttöä, pidä kiinni näytön reunoista. Älä nosta näyttöä telineestä tai virtajohtosta.
- Puhdistus. Sammuta näyttö ja irrota virtajohto. Puhdista näytön pinta nukkaamattomalla, hankaamattomalla liinalla. Piintyneet tahrat voi poistaa miedolla puhdistusaineliuksella kostutetulla liinalla.
- Vältä käyttämästä alkoholia tai asetonia sisältäviä puhdistusaineita. Käytä nestekidenäytön puhdistukseen tarkoitettua puhdistusainetta. Älä koskaan suihkuta puhdistusainetta suoraan näyttöön, sillä sitä voi tippua näytön sisään, mikä voi aiheuttaa sähköiskun.

### Seuraavat näytön oireet ovat normaaleita:

- Näyttö voi vilkkua ensimmäisen käytön aikana loistelampun luonteesta johtuen. Kytke virtakytkin pois päältä ja uudelleen päälle varmistaaksesi, että vilkunta häviää.
- Saatat havaita vähäistä kirkkauden epätasaisuutta käyttämäsi työpöydän taustakuvan mukaan.
- Kun sama kuva on näytössä tuntikausia, edellisen näytön jälkikuva saattaa pysyä näkyvässä, kun näytetään uusi kuva. Näyttö toipuu hitaasti tai voit kytkeä virtakytkimen pois päältä muutamaksi tunniksi.
- Jos näyttö muuttuu mustaksi tai vilkkuu tai et voi enää työskennellä näytön kanssa, ota yhteys jälleenmyyjään tai huoltokeskukseen vian korjaamiseksi. Älä yritä korjata näyttöä itse!

### Tässä oppaassa käytetyt merkintätavat



**VAROITUS:** Tietoja, jotka estävät sinua vahingoittamasta itseäsi, kun yrität suorittaa jotakin tehtävää.



**VAROITUS:** Tietoja, jotka estävät sinua vahingoittamasta osia, kun yrität suorittaa jotakin tehtävää.



**TÄRKEÄÄ:** Tietoja, joita sinun TÄYTYY noudattaa tehtävän loppuun suorittamiseksi.



**HUOMAA:** Vihjeitä ja lisätietoja avuksi tehtävän loppuun suorittamisessa.

## Lisätietojen saaminen

Katso seuraavista lähteistä lisätietoja sekä tuote- ja ohjepäivityksiä.

### 1. **ASUS-verkkosivustot**

ASUS-yrityksen maailmanlaajuiset verkkosivustot tarjoavat päivitettyjä tietoja ASUS-laitteisto ja -ohjelmistotuotteista. Katso <http://www.asus.com>

### 2. **Valinnaiset asiakirjat**

Tuotteen pakkaus saattaa sisältää jälleenmyyjän lisäämiä valinnaisia asiakirjoja. Nämä asiakirjat eivät sisälly vakiopakkaukseen.

## 1.1 Tervetuloa!

Kiitos, kun ostit ASUS® VB178(x)L / VB198(x)L-sarjan LCD näyttö!

Uusin ASUS-laajakuva LCD näyttö tarjoaa terävemmän, leveämmän ja kirkkaamman näytön sekä joukon ominaisuuksia, jotka parantavat katselukokemustasi.

Näiden ominaisuuksien ansiosta pystyt nauttimaan VB178(x)L / VB198(x)L-sarjan tarjoamasta käyttömukavuudesta ja ihastuttavasta visuaalisesta kokemuksesta.

## 1.2 Pakkauksen sisältö

Varmista, että VB178(x)L / VB198(x)L-sarjan LCD näyttö nestekidenäytön pakkaus sisältää seuraavat nimikkeet:

- ✓ LCD näyttö
- ✓ Monitorin jalusta
- ✓ Käyttöohje CD
- ✓ Pikaohje
- ✓ Takuukortti
- ✓ 1 x Virtajohto
- ✓ 1 x VGA-kaapeli
- ✓ 1 x DVI-kaapeli (VB178TL/NL, VB198TL/NL)
- ✓ 1 x Audiokaapeli (VB178TL/SL, VB198TL/SL)



---

Jos jokin yllä olevista nimikkeistä on vaurioitunut tai puuttuu, ota heti yhteys jälleenmyyjään.

---

## 1.3 Näytön jalustan kokoaminen

### Monitorin jalustan kokoaminen:

1. Aseta näyttö pöydällä olevalle kankaalle, pura jalusta piirroksen mukaan ja kiristä ruuvi tiukalle kolikolla.
2. Säädä monitori asentoon, joka on sinulle kaikista mukavin.



Suosittellemme, että laitat pöydälle pehmeää kangasta, niin ettei monitori vahingoitu.

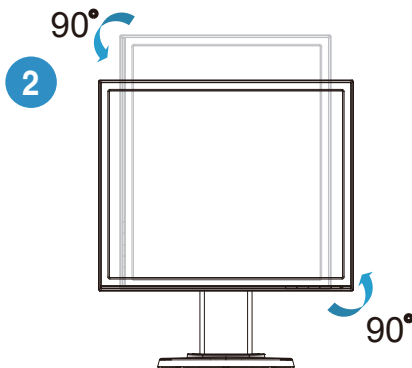
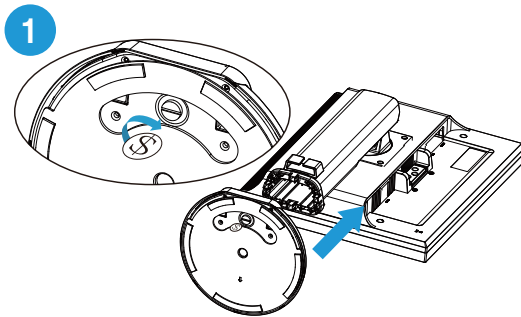



# 1.4 Näytön johdanto

## 1.4.1 LCD näyttö edestä

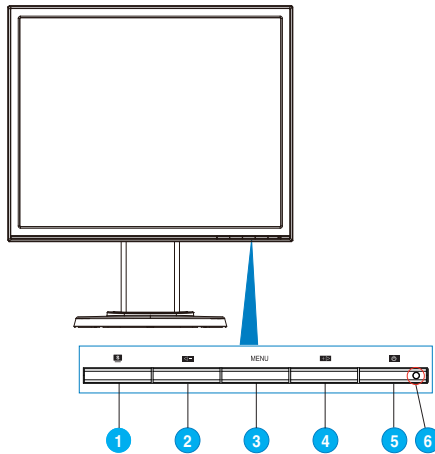

1. **S** -painike:
  - Säädä kuvan optimaalinen sijainti, kello ja vaihe automaattisesti pitämällä painiketta painettuna pitkään (2-4 sekuntia) (vain VGA-malli).
  - Voit vaihtaa tällä pikanäppäimellä kuuden esiasetetun SPLENDID™ Video Intelligence -teknologiaa käyttävän videotilan välillä (Maisematila, Vakiotila, Teatteritila, Pelitila, Yönäkymätila ja sRGB-tila)
  - Poistu kuvaruutuvalikosta tai siirry takaisin edelliseen valikkoon, kun kuvaruutuvalikko on aktiivinen.
2. **←** -painike:
  - Vähennä tällä painikkeella valitun toiminnon arvoa tai siirry seuraavaan toimintoon.
  - Tämä on myös pikanäppäin äänenvoimakkuuden säätöön. (VB178TL/SL, VB198TL/SL)
  - Tämä on myös kontrastisuhteen säädön pikanäppäin. (VB178DL/NL, VB198DL/NL)
3. MENU (Valikko) -painike:
  - Paina tätä painiketta vahvistaaksesi/valitaksesi kuvakkeen (toiminto), joka on valittu, kun OSD (Kuvaruutu) -valikko on aktivoitu.
4. **+▶** -painike:
  - Lisää tällä painikkeella valitun toiminnon arvoa tai siirry oikealle/ylös seuraavaan toimintoon.
  - Tämä on myös pikanäppäin kirkkauden säätöön.

5.  Virtapainike:
  - Kytke tätä näppäintä painamalla näytön virta päälle/pois.
6. virran merkivalo:
  - Virran merkivalon värien selitykset näkyvät seuraavassa taulukossa.

Tila	Kuvaus
Sininen	Päällä
Keltainen	Valmiustila
Pois päältä	Pois päältä

## 1.4.2 LCD näyttö takaa

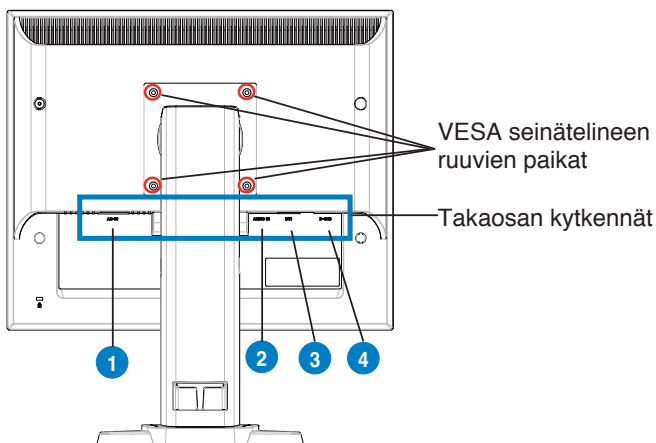

### Takaosan kytkennät (vasemmalta oikealle)

1. **AC-SISÄÄN –portti.** Tämä portti yhdistää virtaliittimen virtajohtoryppäästä.
2. **Audio-sisään –portti.** Tämä portti yhdistää PC audiolähteen audiokaapeliryppäästä. (VB178TL/SL, VB198TL/SL)
3. **DVI-portti.** Tämä 24-pin portti on henkilökohtaisen tietokoneen DVI-D digitaaliseen signaaliin liittymällä. (VB178TL/NL, VB198TL/NL)
4. **D-SUB portti.** Tämä 15-pin portti on henkilökohtaisen tietokoneen VGA-liittymälle.

## 2.1 Näytön säätö

- Parhaan katselukulman saavuttamiseksi suosittelemme, että katsot koko näyttöä ja säädät monitorin kulman sinulle parhaiten sopivaksi.
- Säättäessäsi katselukulmaa pidä monitorin jalustasta kiinni, niin ettei monitori kaadu.
- Voit kallistaa näyttöä kääntämällä  $-5^{\circ}$ :sta  $15^{\circ}$ :seen, vasemmalta oikealle  $45^{\circ}$ , ja nostamalla näytön korkeutta noin 100 mm.

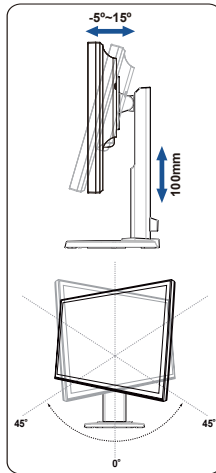

## 2.2 Varren/jalustan irrottaminen (VESA-seinäkiinnitys)

VB178(x)L / VB198(x)L-sarjan LCD monitorin irrotettava jalusta on suunniteltu VESA seinätelinettä varten.

### Telineen irrottaminen.

1. Pidä näytön etuosa pöydällä alaspäin osoittaen.
2. Käytä ruuvimeisseliä ruuvien poistamiseen VESA-kannesta, liu'uta vartta/alustaa sen irrottamiseksi näytöstä.



- Suosittelemme, että laitat pöydälle pehmeää kangasta, niin ettei monitori vahingoitu.
- Pidä monitorin jalustasta kiinni ruveja irrottaessasi.

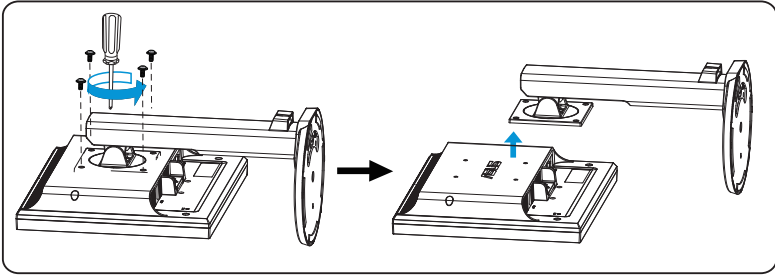

VESA seinäteline kit (100 mm x 100 mm) pitää ostaa erikseen. Käytä vain UL-tyyppistä seinätelinettä, jonka minimikuorma on 10 kg (ruuvikoko: 4 mm x 12 mm)

## 3.1 Kuvaruutu (OSD) -valikko

### 3.1.1 Uudelleenmääritys

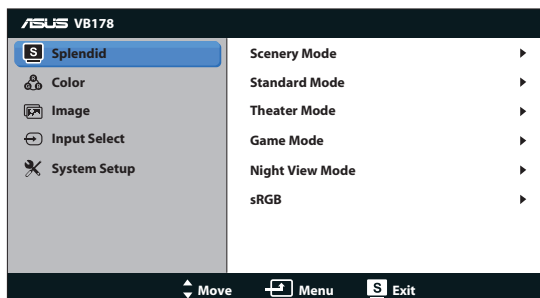

1. Aktivoi kuvaruutuvalikko painamalla MENU (VALIKKO) -painiketta.
2. Navigoi toimintojen välillä painamalla ◀- ja ▶-painiketta. Korosta ja aktivoi haluttu toiminto painamalla MENU (VALIKKO) -painiketta. Jos valitulla toiminnolla on alivalikko, voit navigoida alivalikon toimintojen välillä painamalla ◀- ja ▶-painiketta uudelleen. Korosta ja aktivoi haluttu alivalikkotoiminto painamalla MENU (VALIKKO) -painiketta.
3. Voit muuttaa valitun toiminnon asetuksia painamalla ◀- ja ▶-painiketta.
4. Poistu kuvaruutuvalikosta painamalla [S] -painiketta. Voit säätää kaikkia muita toimintoja toistamalla vaiheet 2 ja 3.

### 3.1.2 Kuvaruutuvalikon johdanto

#### 1. Splendid

Tämä toiminto sisältää kuusi valinnaista alitoimintoa. Kussakin tilassa on nollausvalinta, joka mahdollistaa asetuksesi säilyttämisen tai paluun esiasetettuun tilaan.

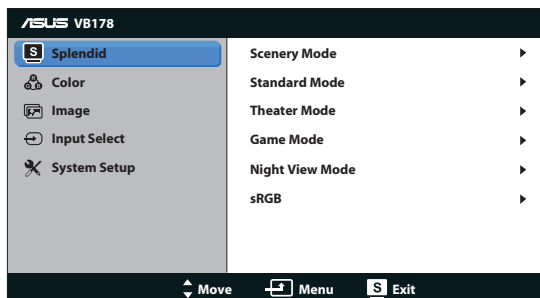

- **Scenery Mode (Näkymätila):** Tämä on paras valinta maisemakuvien katseluun SPLENDID™ Video Intelligence -teknologialla.

- **Standard Mode (Vakiotila):** Tämä on paras tila dokumentin muokkaamiseen SILENDID™ Video Intelligence -teknologialla.
- **Theater Mode (Teatteritila):** Tämä on paras valinta elokuvien katseluun SILENDID™ Video Intelligence -teknologialla.
- **Game Mode (Pelitila):** Tämä on paras valinta pelien pelaamiseen SILENDID™ Video Intelligence -teknologialla.
- **Night View Mode (Yökatselutila):** Tämä on paras valinta pimeitä kohtauksia sisältävien pelien pelaamiseen tai pimeitä kohtauksia sisältävien elokuvien katseluun SILENDID™ Video Intelligence -teknologialla.
- **sRGB:** Tämä on paras valinta valokuvien ja grafiikan katseluun tietokoneelta.



- **Standard Mode (Vakiotila)-valinnassa Saturation (Värikylläisyys), Skin Tone (Ihon sävy), Sharpness (Terävyys) ja ASCR-toiminto eivät ole käyttäjän määritettävissä.**
- **sRGB-valinnassa Brightness (Kirkkaus), Contrast (Kontrasti), Saturation (Värikylläisyys), Color Temp. (Väriämpötila), Skin Tone (Ihon sävy), ja ASCR-toiminto eivät ole käyttäjän määritettävissä.**

## 2. Väri

Valitse haluamasi kuvan väri tällä toiminnolla.

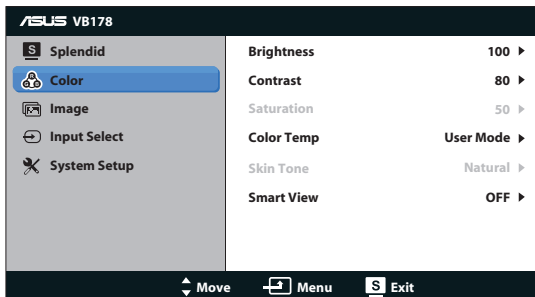

- **Brightness (Kirkkaus):** Säätöalue on 0-100.
- **Contrast (Kontrasti):** Säätöalue on 0-100.
- **Saturation (Värikylläisyys):** Säätöalue on 0-100.
- **Color Temp. (Väriämpötila):** Sisältää kolme esiasetettua väritilaa (Cool (Kylmä), Normal (Normaali), Warm (Lämmin)) ja yhden käyttäjän tilan.
- **Skin Tone (Ihon sävy):** Sisältää kolme väritilaa: Reddish (Punertava), Natural (Luonnollinen) ja Yellowish (Kellertävä).
- **Smart View:** Kytkee Smart View toiminnon päälle tai pois.



User Mode (Käyttäjätila) -valinnassa, värit R (Punainen), G (Vihreä) ja B (Sininen) eivät ole käyttäjän määritettävissä. Säädettävä alue on 0-100.

### 3. Kuva

Voit säätää tästä päätoiminnoista sharpness (terävyys), aspect control (kuvasuhteen säätö), ASCR, position (sijainti) (vain VGA) ja focus (tarkennus) (vain VGA).

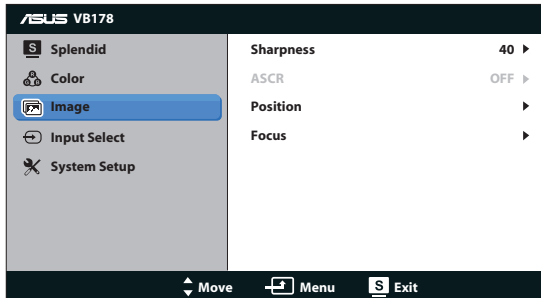

- **Sharpness (Terävyys):** Säätää kuvan terävyyttä. Säätöalue on 0-100.
- **ASCR:** Ota dynaaminen kontrastisuhdetoiminto käyttöön tai pois käytöstä valitsemalla ON (Päälle) tai OFF (Pois).
- **Position (Sijainti):** Säätää kuvan vaakasuuntaista (H-Position) ja pystysuuntaista (V-Position) sijaintia. Säätöalue on 0-100 (Käytettävissä vain VGA-tulolla).
- **Focus (Tarkennus):** Vähentää kuvan pysty- ja vaakarivien kohinaa säätämällä (Phase) ja (Clock) erikseen. Säätöalue on 0-100 (Käytettävissä vain VGA-tulolla).

### 4. Tulon valinta

Valitse tulolähde valinnoista **VGA**, **DVI** (VB178TL/NL, VB198TL/NL).

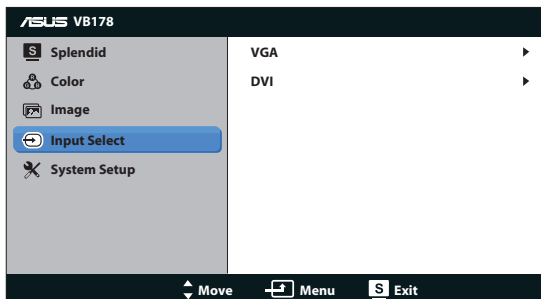

## 5. Järjestelmän asetus

Säätää järjestelmän määrittymisen.

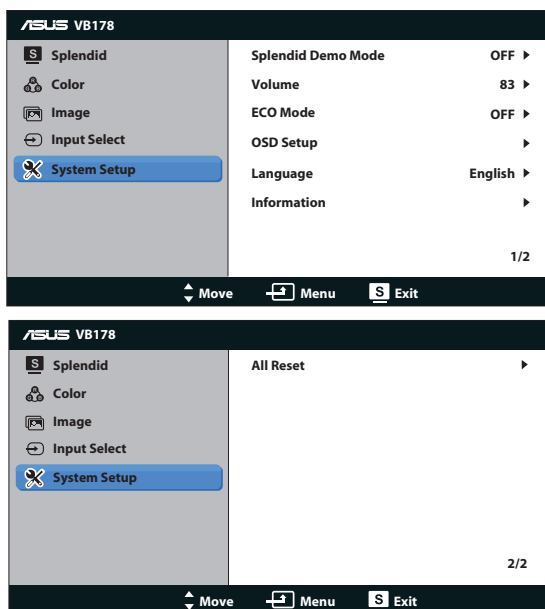



- **Splendid Demo Mode (Splendid-demotila):** Aktivoi Splendid-toiminnon demotilan.
- **Äänenvoimakkuus:** Säätää kaiuttimien (VB178TL/SL, VB198TL/SL) äänenvoimakkuuden tason
- **ECO Mode:** Ottaa ECO Mode-toiminto päälle tai pois päältä.
- **OSD Setup (Kuvaruutuvalikon asetus):** Säätää kuvaruutuvalikonäytön vaakasijainnin (H-Position), pystysijainnin (V-Position), OSD Timeout (Kuvaruutuvalikon aikakatkaisun), DDC/CI:n ja Transparency (läpikuultavuuden).
- **Language (Kieli):** Valitse kuvaruutuvalikon kielen. Valittavissa ovat English (Englanti), French (Ranska), German (Saksa), Spanish (Espanja), Italian (Italia), Dutch (Hollanti), Russian (Venäjä), Traditional Chinese (Perinteinen Kiina), Simplified Chinese (Yksinkertaistettu Kiina), Japanese (Japani) ja Korean (Korealainen).
- **Information (Tiedot):** Näyttää näytön tiedot.
- **All Reset (Nollaa kaikki):** Valitse "Yes (Kyllä)", jos haluat palauttaa kaikki asetukset tehdasasetustilaan.



## 3.2 Tekniset tiedot

Malli	VB178TL/NL/ SL/DL	VB198TL/NL/ SL/DL
Paneelin koko	Leveys 17" (43.2 cm)	Leveys 19" (48.3 cm)
Maksimiresoluutio	SXGA 1280*1024	SXGA 1280*1024
Kirkkaus (Tyyp.)	250cd/m <sup>2</sup>	250cd/m <sup>2</sup>
Sisäinen kontrastisuhde (Tyyp.)	1000:1	1000:1
Katsomiskulma (H/V) (CR≥10)	170°/160°	170°/160°
Näyttövärit	16.7 M	16.7 M
Vasteaika (Tyyp.)	5ms (Tr+Tf)	5ms (Tr+Tf)
D-SUB syöttö	Kyllä	Kyllä
DVI syöttö	DVI(ainoastaan VB178TL/NL)	DVI(ainoastaan VB198TL/NL)
Kaiutin (Sisäänrakennettu)	1W x 2 (ainoastaan VB178TL/SL)	1W x 2 (ainoastaan VB198TL/SL)
Kallistus	-5° ~ +15°	-5° ~ +15°
VESA-seinäkiinnitys	100 mm x 100 mm	100 mm x 100 mm
Fyys. mitat (l x k x s)	379x462x214 mm	413x466x214 mm
Pakkauksen mitat (l x k x s)	559x210x382 mm	565x210x410 mm
Nimellisjännite	Vaihtovirta 100~240 V (sisäinen)	Vaihtovirta 100~240 V (sisäinen)

### 3.3 Vianmääritys (Usein kysytyt kysymykset)

Ongelma	Mahdollinen ratkaisu
Virran merkkivalo ei pala.	<ul style="list-style-type: none"> <li>Paina -painiketta tarkistaaksesi onko näyttö ON (Päällä) -tilassa.</li> <li>Tarkista onko virtajohto liitetty oikein näyttöön ja pistorasiaan.</li> </ul>
Virran merkkivalo palaa keltaisena eikä näytössä näy kuvaa	<ul style="list-style-type: none"> <li>Tarkista ovatko näyttö ja tietokone ON (Päällä) -tilassa.</li> <li>Varmista, että signaalikaapeli liitetty tiukasti näyttöön ja tietokoneeseen.</li> <li>Tarkista signaalikaapeli ja varmista, ettei yksikään nasta ole taipunut.</li> <li>Liitä tietokone toiseen käytettävissä olevaan näyttöön tarkistaaksesi toimiiko tietokone oikein.</li> </ul>
Näytön kuva on liian vaalea tai tumma	<ul style="list-style-type: none"> <li>Säädä Contrast (Kontrasti-) ja Brightness (Kirkkaus) asetuksia kuvaruutuvalikolla.</li> </ul>
Näytön kuva ei ole keskitetty oikein tai oikean kokoinen	<ul style="list-style-type: none"> <li>Säädä kuva automaattisesti painamalla  -painiketta kaksi sekuntia (vain VGA-tulossa).</li> <li>Säädä kuvaruutuvalikolla H-Position tai V-Position asetukset (vain VGA-tulossa).</li> </ul>
Näytön kuva hyppii tai kuvassa esiintyy aaltokuvioita	<ul style="list-style-type: none"> <li>Varmista, että signaalikaapeli liitetty tiukasti näyttöön ja tietokoneeseen.</li> <li>Siirrä elektronista häiriötä aiheuttavat laitteet kauemmaksi.</li> </ul>
Näytön kuvassa on värivirheitä (valkoinen ei näytä valkoiselta)	<ul style="list-style-type: none"> <li>Tarkista signaalikaapeli ja varmista, ettei yksikään nasta ole taipunut.</li> <li>Reset (Nollaa) näyttö kuvaruutuvalikolla.</li> <li>Säädä R/G/B-väriasetukset tai valitse kuvaruutuvalikolla Color Temperature (Väriämpötila).</li> </ul>
Näytön kuva on epäselvä tai sumea	<ul style="list-style-type: none"> <li>Säädä kuva automaattisesti painamalla  -painiketta kaksi sekuntia (Vain VGA-malli).</li> <li>Säädä Phase ja Clock asetuksia kuvaruutuvalikolla.</li> </ul>
Ei ääntä tai ääni kuuluu vaiheasti(VB178TL/SL, VB198TL/SL)	<ul style="list-style-type: none"> <li>Varmista, että audiokaapeli on liitetty tiukasti näyttöön ja tietokoneeseen.</li> <li>Säädä sekä näytön että tietokoneen äänenvoimakkuutta.</li> <li>Varmista, että tietokoneen äänikortin ohjain on asennettu ja aktivoitu oikein.</li> </ul>

### 3.4 Tuettu ajoitusluettelo

Resoluutio	V(Hz)	H(KHz)
640x350	70	31.469
640x480	60	31.469
640x480	67	35
640x480	72	37.861
640x480	75	37.5
720x400	70	31.469
800x600	56	35.156
800x600	60	37.879
800x600	72	48.077
800x600	75	46.875
832x624	75	49.725
1024x768	60	48.363
1024x768	70	56.476
1024x768	72	57.7
1024x768	75	60.023
1024x768	75	60.2
1152x864	75	67.5
1152x860	75	68.7
1280x960	60	60
1280x1024	60	63.981
1280x1024	70	74.4
1280x1024	72	77.9
1280x1024	75	79.976