

目錄

重要資訊	1
注意事項	2
特別說明	3
保養顯示器	3
操作顯示器之前	4
功能	4
包裝明細	4
安裝說明	5
調整觀看角度	7
操作說明	8
一般說明	8
重新設定	9
OSD 選單表	10
隨插即用功能	12
故障排除 (常見問題)	13
錯誤訊息和可能解決方法	14
附錄	15
規格	15
預設時時間表	16
接頭插腳定義	17

重要資訊

操作本顯示器之前，請詳閱本使用手冊。請保留本使用手冊供將來參考時使用。

FCC B 級無線電射頻干擾聲明

警告：(適用於 FCC 認證機型)

註：本設備已經過測試，而且依 FCC 規則的第 15 部份符合 B 級數位裝置的限制。這些限制的設計是爲了提供在住宅內安裝時對有害干擾的適當防護。本設備會產生、使用和發射無線電能量，如果未依指示安裝和使用，可能會對無線通訊產生有害干擾。但不保證在特定安裝時不會產生干擾。如果本設備對無線電或電視的接收產生有害干擾，可由開啓和關閉本設備的電源來判斷，我們鼓勵使用者嘗試以下列的其中一個或多個方法改善干擾的情況：

1. 重新調整接收天線的方向或重新放置接收天線。
2. 增加本設備和接收天線之間的距離。
3. 將設備與接收天線個別連接到不同電路的插座。
4. 如需協助，請洽詢經銷商或專業的無線電/電視技術人員。

注意：

1. 未由負責的一方許可的修理或改裝可能導致使用者操作本設備的權限失效。
2. 如果要符合放射限制，必須使用屏蔽式纜線和 AC 電源線。
3. 製造商不負責因爲對此設備進行未獲授權的改裝所導致的任何無線電或電視干擾。改善這種干擾是使用者的責任。

本公司是 ENERGY STAR® 合作夥伴，而且本產品符合省電效率的 ENERGY STAR® 指示。

警告：

要避免起火或觸電，不可將顯示器暴露在下雨或潮溼的位置。顯示器內部有危險的高壓電。不可打開機殼。僅限由專業的技術人員進行維修。

注意事項

- ❑ 不可在靠近水的位置使用顯示器，例如：浴缸、臉盆、廚房水槽、洗衣機水槽、游泳池或潮溼的地下室內。
- ❑ 不可將顯示器放置在不穩定的推車、底座或桌子上。如果顯示器故障，可能導致人員受傷和對設備造成嚴重損壞。僅限使用製造商建議或與顯示器搭售的推車或底座。如果將顯示器安裝在牆壁或架子上，使用製造商許可的安裝工具套件並依照工具的使用指示。
- ❑ 機殼背面和底部的插槽與開口是供通風使用。要確保顯示器的操作可靠並防止它過熱，請確定不可以阻塞或覆蓋這些開口。不可將顯示器放在床上、沙發、地毯或類似的表面上。不可將顯示器放在靠近散熱器或熱源的位置。除非有適當的通風，否則不可將顯示器放在書櫥或櫃子中。
- ❑ 僅限使用標籤上指示的電源類型操作本顯示器。如果不確定家中的電源類型，請洽詢您的經銷商或當地的電力公司。
- ❑ 本顯示器配合有一個三叉式接地插頭（含有第三（接地）插腳的插頭）。此插頭只適用於有安全功能的接地式電源插座。如果您的插座無法插入三叉式插頭，請由電氣人員安裝正確的插頭，或是使用轉換插頭將本設備安全地接地。不可以折斷供安全用途使用的接地插片。
- ❑ 雷雨或長時間不使用顯示器時，請拔下其電源插頭。這樣可防止顯示器受到突波的損壞。
- ❑ 不可使電線或延長線的電源過載。電源過載會導致發生起火或觸電的情況。
- ❑ 切勿將任何物體壓入顯示器機殼上的插槽中。這樣使電路短路，導致發生起火或觸電的情況。切勿將液體噴濺到本顯示器上。
- ❑ 不可嘗試自行維修顯示器，打開或拆下蓋子可能使您暴露在危險的高壓電和其他危險之中。請由專業的技術人員進行維修。
- ❑ 要確保對操作感到滿意，使用標示有 UL 標誌的電腦，該電腦具有標示介於 100 - 240V AC, Min. 5A. 之間的正确電源插座。
- ❑ 必須在靠近本設備的位置安裝牆上插座，而且應該容易接近該牆上插座。

特別說明

下列是顯示器的正常徵狀而不是故障。

- 螢光燈的本質會導致畫面在初次使用時閃爍。請關閉電源開關，然後再重新開啓以確定畫面的閃爍消失。
- 視使用的桌上型機型而定，您可能會發現畫面上的亮度會稍微不平均。
- 液晶螢幕的有效像素高達 99.99% 或以上。畫面可能包括 0.01% 的污點，或更少的黑點或亮點。
- 液晶螢幕的本質造成在顯示同一個影像數小時後，切換影像時上一個畫面的殘影仍留在螢幕上。在這種情況中，切換顯示影像或關閉電源開關數小時可以使畫面恢復。
- 畫面變黑或閃爍時，或是無法再亮起時，請洽詢您的經銷商或維修中心以更換零件。不可自行維修螢幕。

保養顯示器

- 不可將顯示器安裝在靠近散熱器或散熱口等熱源的位置，或是受到陽光直接照射、過多灰塵、機械震動或撞擊的位置。
- 請保留原來的運送和包裝材料，以便將來運送顯示器時使用。
- 如果要達到最大的防護效果，請依原廠包裝方式重新包裝顯示器。
- 要維持液晶顯示器的清晰度，請定期使用乾淨的軟布擦拭。任何濺起的液體都可能導致螢幕損壞。
- 要保持顯示器的外觀新穎，請定期以軟布清潔它。使用沾有中性清潔劑的布擦拭污點。切勿使用稀釋劑、甲苯或腐蝕性清潔劑等刺激性溶劑，因為這些溶劑會損壞機殼。清潔監視器之前，爲了安全起見請務必拔下顯示器的插頭。

操作顯示器之前

特點

- 43.2cm (17") TFT 彩色液晶顯示器。
- 建議使用的解析度：SXGA 1280 X 1024 @60Hz。
- 8ms (Tr+Tf) 快速反應時間。
- SPLENDID™ 視訊增強技術。
- 以熱鍵切換的 5 種視訊預設模式。
- 依使用者喜好的 3 種膚色選擇。
- 與 Microsoft Windows 95/98/2000/XP 相容
- 與 VESA 顯示資料頻道 (DDC)1/2B 相容
- 符合 VESA 壁掛式安裝規定 (100x100mm).
- EPA ENERGY STAR® 和人體工學設計。
- 節省空間的固線架與精緻的機殼設計。
- 適用於 VGA 和 DVI-D 輸入。(僅限 MM17T 機型)
- 1.2Wx2 立體聲喇叭/耳機插孔。(僅限 MM17T)

包裝明細

產品包裝內應含有下列項目：

1. 液晶顯示器
2. 快速使用指南
3. 使用指南 (光碟片)
4. 電源線
5. VGA 連接線
6. 聲音連接線 (僅限 MM17T 機型)

安裝說明

組裝顯示器底座



圖 1

電源線/電源

1. 確定電源線是您所在區域規定的正確電源線類型。
2. 本液晶顯示器有可以在 100/120V AC 或 220/240V AC 電壓區域中運作的內部通用電源供應器 (不需要使用者調整)。
3. 將電源線連接到液晶顯示器的電源輸入插座，然後將另一端插入有三支插腳的 AC 電源插座中。視液晶顯示器隨便的電源線類型而定，將電源線連接到牆上或個人電腦上的電源插座。

接線

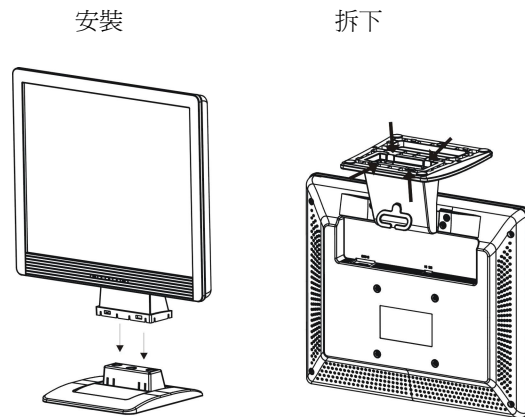
連接訊號線：將 VGA 連接線的一端連接到液晶顯示器的 VGA 埠，將另一端連接到電腦的 VGA 埠，然後鎖緊連接線接頭上的兩顆螺絲。此外，就 MM17T 機型而言，您可以依自己的喜好向經銷商購買適用於數位訊號接線的 24 插腳 DVI-D 連接線。

連接電源線：將 AC 電源線的一端連接到液晶顯示器的 AC 輸入插座，另一端連接到電源插座。

連接聲音連接線 (僅限 MM17T 機型)：將聲音連接線接到電腦的多媒體 (或音效) 卡的聲音輸出和顯示器的聲音插孔。

注意：如果 AC 插座未接地 (有三個孔)，請安裝正確的接地轉換插座 (未隨附)。



圖 2

1.	AC 輸入插座	2.	聲音插孔 (僅限 MM17T 機型)
3.	DVI-D 埠 (僅限 MM17T 機型)	4.	VGA (D-SUB) 埠
5.	耳機插孔 (僅限 MM17T 機型)	6.	固線架

調整觀看角度

- 要取得最佳觀賞角度，建議先觀看顯示器的各個角度，然後依自己的喜好調整顯示器的角度。
- 固定底座，這樣在變更顯示器的角度時才不會使顯示器翻覆。
- 可調整的顯示器角度範圍為 -5° 到 20° 。

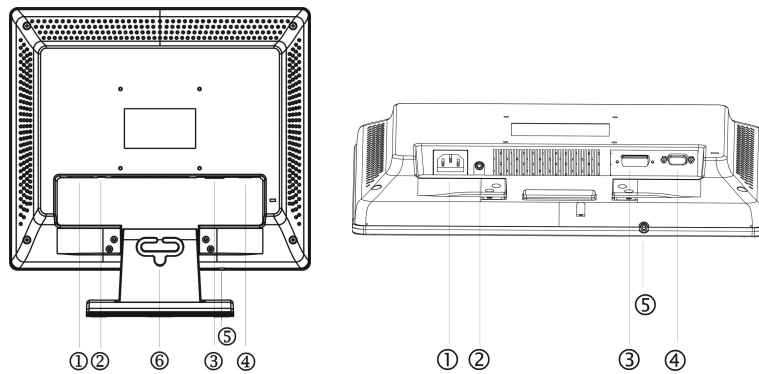

圖 3

註

- 變更角度時不可碰觸液晶螢幕。因為可能會損壞或打破液晶螢幕。
- 變更角度時，注意不要夾住手指或手。

操作說明

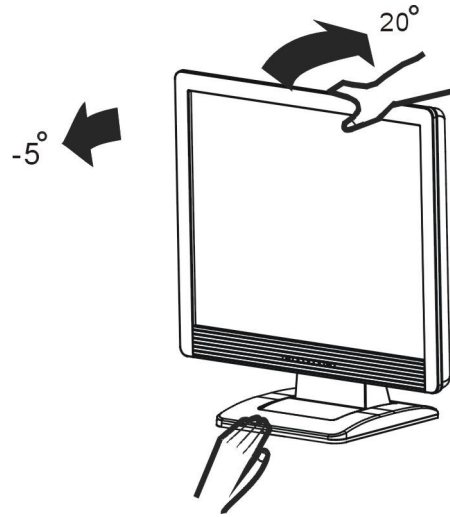
一般說明

按下電源按鈕開啓或關閉液晶顯示器的電源。其他控制按鈕位於前面板上 (請參閱圖 4)。變更這些設定可以依個人喜好調整畫面。

- 應連接電源線。
- 將液晶顯示器的訊號線連接到您的個人電腦。
- 按下電源按鈕開啓液晶顯示器的電源。電源指示燈將亮起。



圖 4

1. SPLENDID™ 按鈕：

- 切換 5 種含有 SPLENDID™ 視訊增強技術的進階視訊預設模式 (風景模式、標準模式、劇院模式、遊戲模式、夜間模式) 的熱鍵。
- 按下按鈕 2 秒，自動將影像調整至最佳位置、時脈和相位。
- 啓用 OSD 選單時，離開 OSD 選單或返回上一個選單。

2. -/◀ 按鈕：

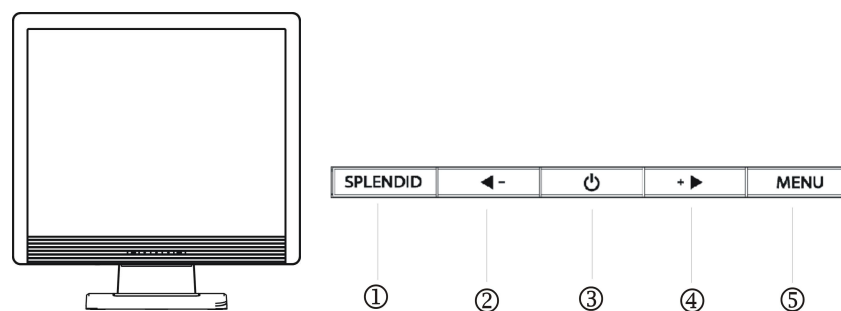
- 啓動 **Volume (音量)** (MM17T 機型)/ **Contrast (對比)** (MM17D 機型) 調整選單。
- 啓動 OSD 選單後，降低所選擇功能的等級或移到上一個功能。

3. 電源按鈕/電源指示燈

- 開啓或關閉液晶顯示器的電源。
- 指示燈亮起藍色 (MM17T)/綠色 (MM17D)：正常操作模式。
- 指示燈亮起白色：省電模式。
- 指示燈關閉：電源關閉模式。

4. +/- 按鈕：

- 啓動 **亮度** 調整選單。
- 啓動 OSD 選單後，調高所選擇功能的等級或移到下一個功能。

5. 選單按鈕：

- 啓動 OSD (顯示功能調整畫面) 主選單。
- 啓動 OSD 選單後，進入/選擇反白的圖示 (功能)。

重新設定

1. 按下 MENU (選單) 按鈕啓動 OSD 主選單 (回圖 5)。
2. 按下 ◀ 或 ▶ 瀏覽功能。反白想要的功能後，按下「MENU」(選單) 按鈕啓動該功能。如果所選擇的功能有子選單，再按一次 ◀ 或 ▶ 瀏覽子選單功能。反白想要的功能後，按下「MENU」(選單) 按鈕啓動該功能。
3. 按下 ◀ 或 ▶ 變更所選擇功能的設定值。
4. 要離開和儲存，請選擇離開功能。如果想要調整其他功能，請重複步驟 2 到 3。











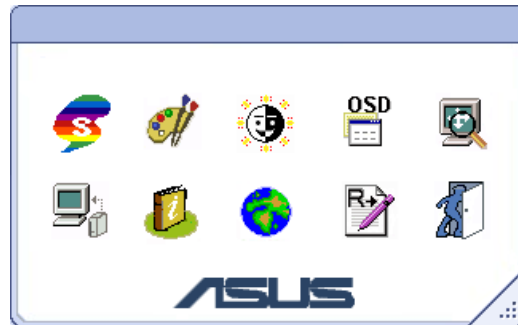









圖 5

OSD 選單表

下表說明每個 OSD 圖示的功能：

主選單項目	主選單圖示	子選單項目	子選單圖示	說明	
情境		風景模式		具有 SPLendid™ 視訊增強技術的進階風景增強功能	
		標準模式		適用於一般 Windows 程式的進階功能 (SPLendid™ 關閉)	
		劇院模式		具有 SPLendid™ 視訊增強技術的進階影片增強功能	
		遊戲模式		具有 SPLendid™ 視訊增強技術的進階遊戲畫面增強功能	
		夜間模式		具有 SPLendid™ 視訊增強技術的進階暗色畫面顯示功能	
調整色彩		RGB		顏色 紅  調整紅色增益	
				顏色 綠  調整綠色增益	
				顏色 藍  調整藍色增益	
		膚色		紅色  選擇紅色膚色	
				自然色  選擇自然膚色	
				黃色  選擇黃色膚色	
		色溫		冷色溫 	影像顯示比較偏藍的顏色。(9300°K)
				正常 	正常的影像顏色。(7500°K)
				暖色溫 	影像顯示比較偏紅的顏色。(6500°K)
		亮度		亮度	

		對比		調整對比度等級	
選單設定		選單水平位置		調整 OSD 的水平位置	
		選單垂直位置		調整 OSD 的垂直位置	
		選單時間		調整 OSD 逾時時間	
影像設定		聚焦		相位	 調整影像相位以減少影像的水平雜訊
				時脈	 調整影像時脈以減少影像的垂直雜訊
		影像位置		水平位置	 調整影像的水平位置
				垂直位置	 調整影像的垂直位置
		自動		自動調整影像的水平/垂直位置、相位和時脈	
輸入選擇		選擇來自類比/數位來源的輸入訊號 (僅限 MM17T 機型)			
顯示資訊		顯示解析度、水平/垂直頻率和目前輸入時間的輸入埠			
語言		選擇想要的語言			
重置		叫出預設值			
離開		離開 OSD			

註

- PHASE 調整像素時脈訊號的相位。錯誤的相位調整會使畫面顯示水平干擾。
- CLOCK (像素頻率) 控制一次水平掃描的像素數量。如果頻率不正確，畫面會顯示垂直的條紋，而且影像會顯示錯誤的寬度。

隨插即用功能

隨插即用 DDC2B 功能

本顯示器配備有符合 VESA DDC 標準的 VESA DDC2B 功能。該功能可讓顯示器依所使用的 DDC 等級對主系統傳送識別碼、有關顯示功能的其他資訊。DDC2B 是以 I²C 協能為基礎的雙向資料通道。主機可以透過 DDC2B 通道請求 EDID 資訊。

如果沒有視訊輸入訊號，則無法操作本顯示器的功能。要正常操作必須有視訊輸入訊號。

本顯示器符合視訊電子標準協會 (VESA) 和/或美國環保署 (EPA) 和瑞典國家工業和技術發展部 (NUTEK) 訂定的 Green (環保) 顯示器標準。本功能的設計是用於在沒有視訊輸入訊號時降低耗電以節省電能。本顯示器在逾時後如果沒有視訊輸入訊號，將會自動切換至 OFF (關閉) 模式。這樣可以降低內部電源的耗電量。恢復視訊輸入訊號後，恢復完全的電源且重新顯示畫面。除非關閉顯示器的電源，否則外觀看起來會類似「螢幕保護程式」。按下鍵盤上的按鈕或按一下滑鼠可以恢復顯示畫面。

故障排除 (常見問題)

故障和問題	可能解決方法
電源指示燈未亮起	<ul style="list-style-type: none"> 按下「電源」按鈕，確認顯示器是否在 ON (開啓) 模式中。 確認電源線是否正確連接到顯示器和電源插座中。
電源指示燈亮起白色，而且沒有畫面影像	<ul style="list-style-type: none"> 確認顯示器和電腦在 ON (開啓) 模式中。 確定訊號線已正確連接到顯示器和電腦上。 檢查訊號線，並確定插腳都沒有彎曲。 連接電腦和另一台可用的監視器，確認電腦的功能正常。
畫面影像太亮或太暗	<ul style="list-style-type: none"> 使用 OSD 調整對比度和亮度設定。
畫面影像未定位在中央或尺寸不正確	<ul style="list-style-type: none"> 按下「SPLENDID™」按鈕 2 秒以自動調整影像。 使用 OSD 調整水平位置或垂直位置。
畫面影像反射或影像中有波浪形式的線條	<ul style="list-style-type: none"> 確定訊號線已正確連接到顯示器和電腦上。 移開會產生電氣干擾的電氣裝置。
畫面影像有顏色上的瑕疵 (白色看起來不像白色)	<ul style="list-style-type: none"> 檢查訊號線，並確定插腳都沒有彎曲。 使用 OSD 進行重新設定。 調整 R/G/B 顏色設定，或是使用 OSD 選擇色溫。
畫面影像模糊不清	<ul style="list-style-type: none"> 按下「SPLENDID™」按鈕 2 秒以自動調整影像。 使用 OSD 調整相位和時脈設定。
沒有聲音或音量太低 (僅限 MM17T 機型)。	<ul style="list-style-type: none"> 確定聲音連接線已正確連接到顯示器和電腦上。 調整顯示器和電腦的音量設定值。 確定已正確安裝和啓動電腦音效卡驅動程式。

錯誤訊息和可能解決方法

無信號輸入：

1. 檢查是否正確地連接訊號線，如果接頭太鬆，請鎖緊接頭的螺絲。
2. 檢查訊號線的連接插腳是否損壞。

超頻：

您的電腦設定在不適當的顯示模式，依下列預設時脈表設定電腦的顯示模式。

附錄 規格

機型	MM17T	MM17D
可視對角距離	17.0" (43.2cm)	
螢幕尺寸	水平：337.92mm，垂直：270.34mm	
最高解析度	SXGA 1280x1024@75Hz	
像素間距	0.264mm	
亮度	300cd/m ² (Typ.)/400cd/m ² (最大)	
對比比例	500:1(Typ.)/600:1(最大)	
觀看角度 (CR≥10)	150°(H)/ 130°(V)	
顯示色彩	16.2M	
反應時間	8ms	
訊號頻率	水平：30~80 kHz，垂直：55 ~ 75Hz	
最大像素時脈	135MHz	
隨插即用	VESA DDC2B™	
視訊輸入	DVI-D & D_Sub	D_Sub
聲音輸入/耳機	3.5mm 迷你插孔	--
內建喇叭	1.2W x 2 立體聲喇叭	--
傾斜角度	+20°~-5°	
VESA 壁掛架	100x100mm	
電源	100~240VAC,47~63Hz	
耗電	電源開啓：<40W，待機：<2W	
實體尺寸	380(寬) x 390(高) x 180mm(深)	
淨重	約 4 kg	
環境情況	操作溫度：5° 到 35°C 存放溫度：-20° 到 60°C 操作溼度：10% 到 85%	
許可規定	TCO99, Energy Star, UL/cUL, TUV-GS, CB, CE, FCC, CCC, BSMI, Gost-R, C-Tick, VCCI, ISO13406-2 ClassII	

預設時脈表

標準	解析度	水平頻率	垂直頻率
Dos 模式	640 × 350	31.47kHz	70Hz
Dos 模式	720 × 400	31.47kHz	70Hz
VGA	640 × 480	31.47kHz	60Hz
	640 × 480	35.00kHz	66.6Hz
	640 × 480	37.50kHz	75Hz
	640 × 480	37.86kHz	72Hz
SVGA	800 × 600	37.879kHz	60Hz
	800 × 600	46.875kHz	75Hz
	800 × 600	35.16kHz	56Hz
	800 × 600	48.01kHz	72Hz
	832 × 624	49.725kHz	75Hz
XGA	1024 × 768	48.363kHz	60Hz
	1024 × 768	56.476kHz	70Hz
	1024 × 768	60.02kHz	75Hz
SXGA	1280 × 1024	64.00kHz	60Hz
	1280 × 1024	80.00kHz	75Hz

接頭插腳定義

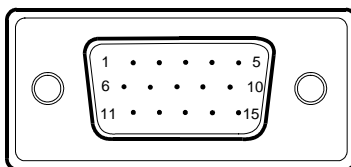

15 插腳彩色顯示器訊號線

插腳編號	說明	插腳編號	說明
1.	紅色	9.	+5V
2.	綠色	10.	偵測連接線
3.	藍色	11.	RXD
4.	TXD	12.	DDC-序列資料
5.	接地	13.	水平同步
6.	R 接地	14.	垂直同步
7.	G 接地	15.	DDC-序列時脈
8.	B 接地		

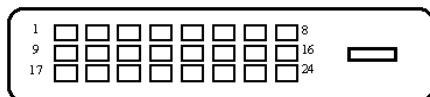

24 插腳彩色顯示器訊號線 (僅限 MM17T 機型)

插腳編號	說明	插腳編號	說明
1.	TMDS 資料 2-	13.	TMDS 資料 3+
2.	TMDS 資料 2+	14.	+5V 電源
3.	TMDS 資料 2/4 屏蔽	15.	接地 (適用於+5V)
4.	TMDS 資料 4-	16.	熱插拔偵測
5.	TMDS 資料 4+	17.	TMDS 資料 0-
6.	DDC 時脈	18.	TMDS 資料 0+
7.	DDC 資料	19.	TMDS 資料 0/5 屏蔽
8.	N.C.	20.	TMDS 資料 5-
9.	TMDS 資料 1-	21.	TMDS 資料 5+
10.	TMDS 資料 1+	22.	TMDS 時脈屏蔽
11.	TMDS 資料 1/3 屏蔽	23.	TMDS 時脈 +
12.	TMDS 資料 3-	24.	TMDS 時脈 -