

ASUS[®]

PG191

液晶显示器

快速使用指南

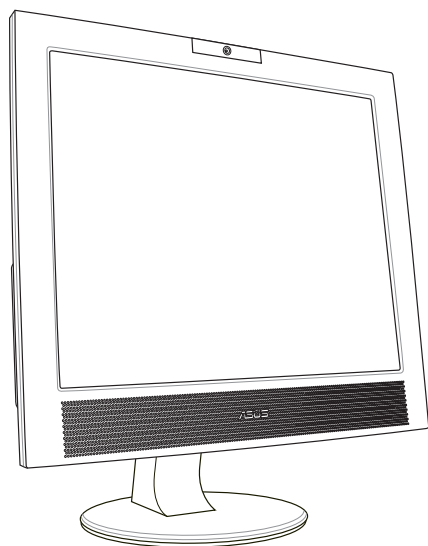

注意事项

- 使用前请详阅包装内附的使用说明，并检查产品各部分配件是否正常，以及电源线是否有任何破损，或是连接不正确的情形发生。如有任何破损情形，请尽速与您的授权经销商联络。
- 液晶显示器放置的位置请远离灰尘过多，温度过高，太阳直射的地方。并保持在干燥的环境下使用，雨水、湿气、液体等含有矿物质将会腐蚀电子线路。
- 请勿使用非本产品配备的任何电源适配器，由于电路设计之不同，将有可能造成内部零件的损坏。此外，根据您所在地区使用电压之不同，请使用正确电压的插头，若您不清楚所在地区的电压为何，请咨询您的经销商或当地的电源厂商。
- 为了确保您安全的使用本产品，请使用具备 UL 认证的台式电脑来连接本显示器。
- 若您有任何关于产品的技术问题，请咨询华硕授权合格的技术服务中心或经销商。

产品简介

正面

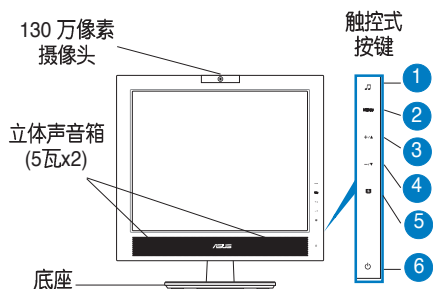

- | |
|---|
| 1. 五种声情境模式切换键 |
| 2. 进入 OSD 菜单 / 确定键 |
| 3. 亮度调整 / 向下选择键 |
| 4. 音量调整 / 向上选择键 |
| 5. SPLENDID™ 五种影像情境模式切换键 / 退出 OSD 菜单 / 按下此键 2~3 秒可自动调整至最适合的影像位置、相位和时序 |
| 6. 电源键 / 电源指示灯 |

背面

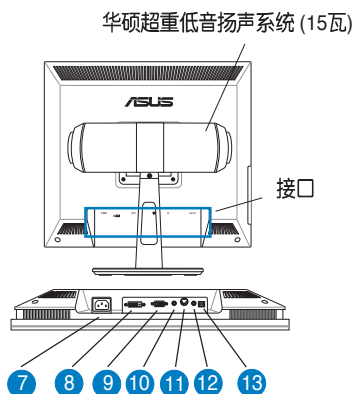

- | |
|-----------------|
| 7. 电源插头 |
| 8. DVI 接口 |
| 9. VGA 接口 |
| 10. 音频输入插孔 |
| 11. 重低音音箱接口 |
| 12. 麦克风输出插孔 |
| 13. USB 接口 (上传) |

侧面

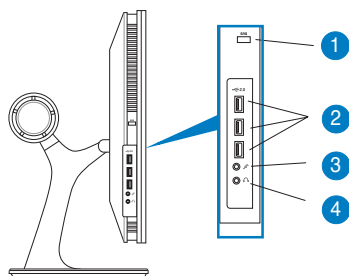

- | |
|----------------|
| 1. SRS 开 / 关按钮 |
| 2. USB 2.0 接口 |
| 3. 麦克风插孔 |
| 4. 耳机插孔 |

接线

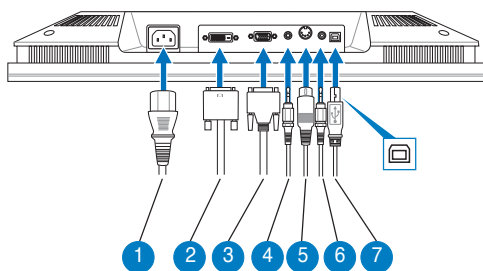

- | |
|----------------|
| 1. 电源线 |
| 2. DVI 信号线 |
| 3. VGA 信号线 |
| 4. 音频信号线 (灰色) |
| 5. 重低音音箱信号线 |
| 6. 麦克风信号线 (红色) |
| 7. USB 信号线 |

- **连接 USB 信号线：**将 USB 信号线的一端连接至显示器的 USB 接口，另一端连接至电脑主机的 USB 接口。
- **连接麦克风 / 音频信号线：**将麦克风 / 音频信号线的一端（灰色 / 红色）连接至显示器的麦克风输出 / 音频输入插孔，另一端连接至电脑主机的麦克风输入 / 音频输出插孔。
- **连接 VGA 或 DVI 信号线：**视您的显卡接头类型，您可以连接 VGA 或 DVI 信号线至电脑的 VGA 或 DVI 接口。
- **连接电源线：**将电源线的一端连接到显示器的电源插孔，再将电源线的另一端连接到电源插座。
- **连接重低音音箱信号线：**将重低音音箱信号线连接至显示器的重低音音箱接口。

调整显示器角度

1. 依据用户的视觉位置，显示器可前后调整 -5° 至 25° 的视角。

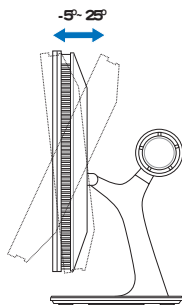

2. 可旋转式底座让显示器可左右调整至最大 120° 。

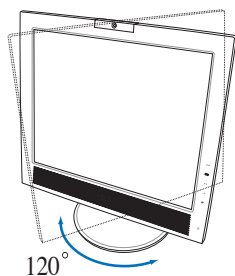

内置摄像头

此一内置摄像头可用来拍照及录影。当您使用网路通信软件和朋友在线上通话时，可利用此一摄像头看到对方清晰的影像。

硬件说明

- 此一内置的 130 万像素摄像头是利用 USB 传输线传送影像至您的电脑，在您开始使用此摄像头之前，请确认是否已将产品附赠的四合一信号线中的 USB 接头连接至显示器和电脑的 USB 接口。
- 此一摄像头可以上下转动各 30 度，自行调整适合的角度，如图所示。

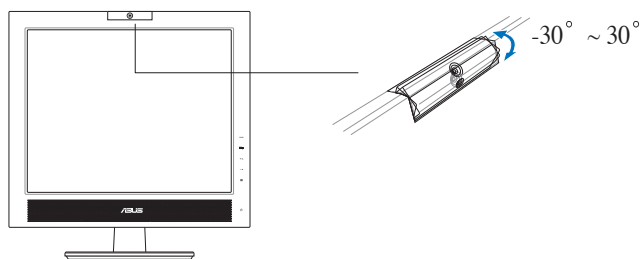

请勿任意将摄像头转动超过上下 30 度，否则可能会造成损坏。

软件说明

请依照以下说明安装摄像头驱动程序：

1. 请关闭所有正在运行的程序。
2. 将安装光盘置入光驱中，并运行摄像头驱动程序。

默认分辨率为 640 x 480，若您想要更改默认的分辨率，以适用于其他的程序，请至 **C:\WINDOWS\ASUS USB2.0 Webcam** 并运行其中的程序，您可自行修改设置以符合您的需求。



- 为了能够适用于所有的网路通信程序，并增进传输效能，本摄像头拍摄影像的默认分辨率为 640 * 480。
- 使用本摄像头之前，请务必先安装驱动程序。
- 本摄像头驱动程序仅支持 Microsoft Windows 2000/XP 操作系统，并需安装 Microsoft Direct X。

LifeFrame 应用程序

本程序可用于撷取静态照片及动态影像。华硕 PG191 液晶显示器提供了一套方便简单的 LifeFrame 程序与内置的摄像头搭配使用，您可用来撷取静态照片或动态的影像片段。



-
- LifeFrame 程序仅支持 Microsoft Windows 2000/XP 操作系统。
 - 欲使用本程序，请务必先安装 LifeFrame 程序至您的电脑。
 - LifeFrame 程序包含在本产品的安装光盘内。
-

系统需求：

1. Pentium® III 800 MHz 或更规格的台式电脑
2. Microsoft® Windows® 2000/XP 操作系统
3. 至少 200 MB 硬盘空间
4. 128 MB 以上内存容量
5. 支持 16-bit 高彩模式之显卡

安装程序：

1. 请先关闭所有正在运行的程序。
2. 将安装光盘置入光驱内，并安装 LifeFrame 程序。
3. 依照画面指示完成整个程序的安装。



请确认是否已将产品附赠的四合一信号线中的 USB 接头连接至电脑的 USB 接口及液晶显示器后方的 USB 接口，若未正确连接，则内置的摄像头及 LifeFrame 程序将无法使用。
