

ASUS[®]

PG191

液晶顯示器

快速使用指南

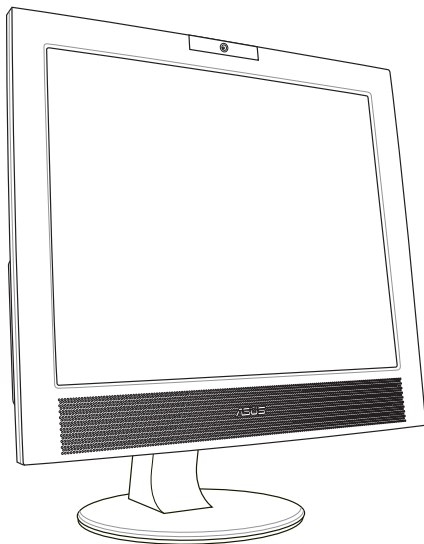

注意事項

- 使用前請詳閱包裝內附的使用說明，並檢查產品各部分配件是否正常，以及電源線是否有任何破損，或是連接不正確的情形發生。如有任何破損情形，請儘速與您的授權經銷商聯絡。
- 液晶螢幕放置的位置請遠離灰塵過多，溫度過高，太陽直射的地方。並保持在乾燥的環境下使用，雨水、溼氣、液體等含有礦物質將會腐蝕電子線路。
- 請勿使用非本產品配備的任何變壓器，由於電路設計之不同，將有可能造成內部零件的損壞。此外，根據您所在地區使用電壓之不同，請使用正確電壓的插頭，若您不清楚所在地區的電壓為何，請洽詢您的經銷商或當地的電源廠商。
- 爲了確保您安全的使用本產品，請使用具備 UL 認證的個人電腦來連接本顯示器。
- 若您有任何關於產品的技術問題，請洽詢華碩授權合格的技術服務中心或經銷商。

產品簡介

正面

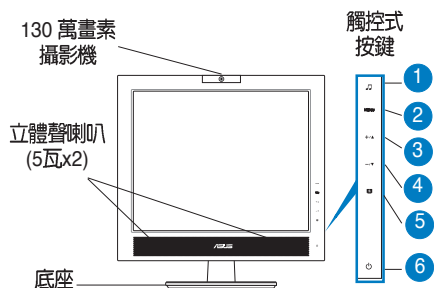

1. 五種聲音情境模式切換鍵
2. 進入 OSD 選單 / 確定鍵
3. 亮度調整 / 向下選擇鍵
4. 音量調整 / 向上選擇鍵
5. SPLendid™ 五種影像情境模式切換鍵 / 退出 OSD 選單 / 按下此鍵 2~3 秒可自動調整至最適合的影像位置、相位和時脈
6. 電源鍵 / 電源指示燈

背面

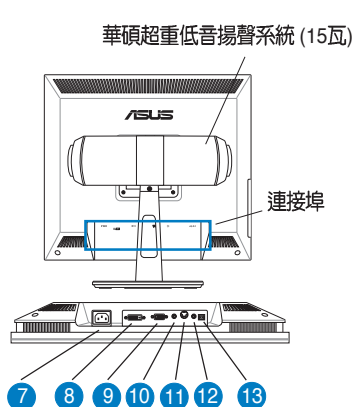

7. 電源插頭
8. DVI 連接埠
9. VGA 連接埠
10. 音源輸入插孔
11. 重低音喇叭連接埠
12. 麥克風輸出插孔
13. USB 連接埠 (上傳)

側面

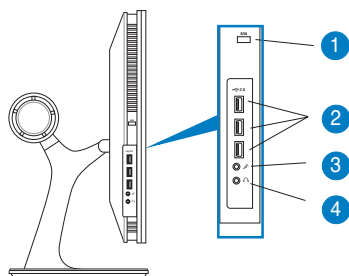

- | |
|----------------|
| 1. SRS 開 / 關按鈕 |
| 2. USB 2.0 連接埠 |
| 3. 麥克風插孔 |
| 4. 耳機插孔 |

接線

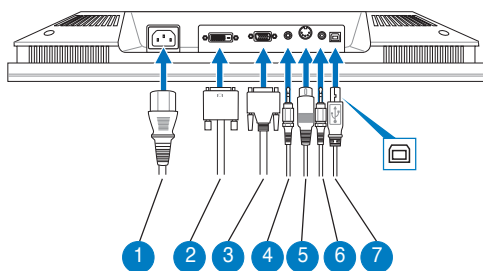

- | |
|----------------|
| 1. 電源線 |
| 2. DVI 訊號線 |
| 3. VGA 訊號線 |
| 4. 音源訊號線 (灰色) |
| 5. 重低音喇叭訊號線 |
| 6. 麥克風訊號線 (紅色) |
| 7. USB 訊號線 |

- **連接 USB 訊號線：**將 USB 訊號線的一端連接至顯示器的 USB 連接埠，另一端連接至電腦主機的 USB 連接埠。
- **連接麥克風 / 音源訊號線：**將麥克風 / 音源訊號線的一端（灰色 / 紅色）連接至顯示器的麥克風輸出 / 音源輸入插孔，另一端連接至電腦主機的麥克風輸入 / 音源輸出插孔。
- **連接 VGA 或 DVI 訊號線：**視您的顯示卡接頭類型，您可以連接 VGA 或 DVI 訊號線至電腦的 VGA 或 DVI 連接埠。
- **連接電源線：**將電源線的一端連接到顯示器的電源插孔，再將電源線的另一端連接到電源插座。
- **連接重低音喇叭訊號線：**將重低音喇叭訊號線連接至顯示器的重低音喇叭連接埠。

調整螢幕角度

1. 依據使用者的視覺位置，螢幕可前後調整 -5° 至 25° 的視角。

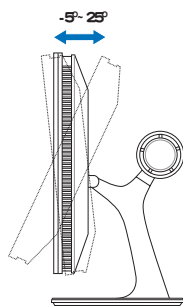

2. 可旋轉式底座讓螢幕可左右調整至最大 120° 。

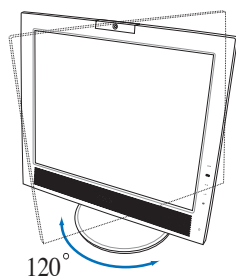

內建攝影機

此一內建攝影機可用來拍照及錄影。當您使用網路通訊軟體和朋友在線上通話時，可利用此一攝影機看到對方清晰的影像。

硬體說明

- 此一內建的 130 萬畫素攝影機是利用 USB 傳輸線傳送影像至您的電腦，在您開始使用此攝影機之前，請確認是否已將產品附贈的四合一訊號線中的 USB 接頭連接至顯示器和電腦的 USB 連接埠。
- 此一攝影機可以上下轉動各 30 度，自行調整適合的角度，如圖所示。

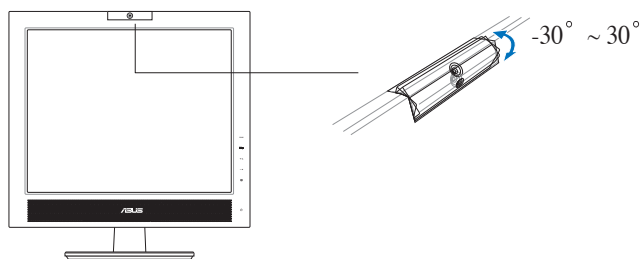

請勿任意將攝影機轉動超過上下 30 度，否則可能會造成損壞。

軟體說明

請依照以下說明安裝攝影機驅動程式：

1. 請關閉所有正在執行的程式。
2. 將安裝光碟置入光碟機中，並執行攝影機驅動程式。

預設解析度為 640 x 480，若您想要更改預設的解析度，以適用於其他的程式，請至 `C:\WINDOWS\ASUS USB2.0 Webcam` 並執行其中的程式，您可自行修改設定以符合您的需求。



- 為了能夠適用於所有的網路通訊程式，並增進傳輸效能，本攝影機拍攝影像的預設解析度為 640 * 480。
- 使用本攝影機之前，請務必先安裝驅動程式。
- 本攝影機驅動程式僅支援 Microsoft Windows 2000/XP 作業系統，並需安裝 Microsoft Direct X。

LifeFrame 應用程式

本程式可用來擷取靜態照片及動態影像。華碩 PG191 液晶顯示器提供了一套方便簡單的 LifeFrame 程式與內建的攝影機搭配使用，您可用來擷取靜態照片或動態的影像片段。



-
- LifeFrame 程式僅支援 Microsoft Windows 2000/XP 操作系統。
 - 欲使用本程式，請務必先安裝 LifeFrame 程式至您的電腦。
 - LifeFrame 程式包含在本產品的安裝光碟內。
-

系統需求：

1. Pentium® III 800 MHz 或更規格的個人電腦
2. Microsoft® Windows® 2000/XP 作業系統
3. 至少 200 MB 硬碟空間
4. 128 MB 以上記憶體容量
5. 支援 16-bit 高彩模式之顯示卡

安裝程序：

1. 請先關閉所有正在執行的程式。
2. 將安裝光碟置入光碟機內，並安裝 LifeFrame 程式。
3. 依照畫面指示完成整個程式的安裝。



請確認是否已將產品附贈的四合一訊號線中的 USB 接頭連接至電腦的 USB 連接埠及液晶顯示器後方的 USB 連接埠，若未正確連接，則內建的攝影機及 LifeFrame 程式將無法使用。
