

İÇİNDEKİLER TABLOSU

| | |
|--|----|
| ÖNEMLİ BİLGİLER | 1 |
| TEDBİRLER | 2 |
| ÖZEL NOTLAR | 3 |
| MONİTÖRE DİKKAT EDİN | 3 |
| MONİTÖRÜ ÇALIŞTIRMADAN ÖNCE | 4 |
| ÖZELLİKLER | 4 |
| AMBALAJ LİSTESİ | 4 |
| KURULUM TALİMATLARI | 5 |
| GÖRÜŞ AÇISININ AYARLANMASI | 7 |
| ÇALIŞTIRMA TALİMATLARI | 8 |
| GENEL TALİMATLAR | 8 |
| NASIL YENİDEN YAPILANDIRILIR | 9 |
| OSD MENÜ TABLOSU | 10 |
| TAK VE ÇALIŞTIR | 12 |
| SORUN GİDERME (SSS) | 13 |
| HATA MESAJI & OLASI ÇÖZÜM | 14 |
| EKLER | 15 |
| TEKNİK ÖZELLİKLER | 15 |
| ÖNCEDEN AYARLANMIŞ ZAMANLAMA TABLOSU | 16 |
| KONEKTÖR PİM TAYİNİ | 17 |

ÖNEMLİ BİLGİLER

Monitörü çalıştırmadan önce, lütfen bu Kullanma Kılavuzunu baştan sona okuyunuz. Bu Kullanma Kılavuzu gelecekte de başvurmak üzere saklanmalıdır.

FCC B Sınıfı Radyo Frekans Parazit Beyanı UYARI: (FCC ONAYLI MODELLER İÇİN)

NOT: Bu cihaz test edilmiş ve FCC Kurallarınının 15. bölümü uyarınca bir B Sınıfı cihaz için limitlere uygun bulunmuştur. Bu limitler bir ev kurulumunda zararlı parazitlere karşı makul koruma sağlamak amacıyla tasarlanmıştır. Bu cihaz radyo frekans enerjisi oluşturur, kullanır ve yayabilir ve talimatlara uygun kurulmadığı ve kullanılmadığı takdirde radyo iletişiminde zararlı parazite yol açabilir. Ancak belirli bir kurulumda parazit oluşmayacağına dair hiçbir garanti yoktur. Eğer bu cihaz kapatılıp açılmasıyla belirlenebilecek şekilde radyo yada televizyon alıcıları için gerçekten zararlı parazitlere neden olursa, kullanıcıya aşağıdaki önlemlerin bir yada daha fazlasını alarak paraziti düzeltmesi tavsiye edilir:

1. Alıcı anteni yeniden yönlendirin yada başka bir yere yerleştirin.
2. Cihaz ile alıcı arasındaki mesafeyi arttırın.
3. Cihazı alıcının bağlı olduğu elektrik prizinininkinden farklı bir devre üzerinde bulunan bir prize takın.
4. Yardım için bayiye yada deneyimli bir radyo/TV teknisyenine başvurun.

DİKKAT:

1. Uygunluktan sorumlu tarafça açıkça onaylanmamış değişiklikler yada modifikasyonlar kullanıcının cihazı çalıştırma iznini geçersiz kılabilir.
2. Emisyon limitlerine uyması için, varsa izolasyonlu arayüz kabloları ve şebeke elektrik kablosu kullanılmalıdır.
3. Üretici bu cihaza yönelik izin verilmeyen modifikasyon sonucu ortaya çıkan hiçbir radyo yada TV parazitinden sorumlu değildir. Bu gibi parazitleri düzeltmek kullanıcının sorumluluğundadır.

Bir ENERGY STAR® Ortağı olarak şirketimiz bu ürünün enerji verimliliği açısından ENERGY STAR® yönergelerini karşıladığını belirlemiştir.

UYARI:

Yangın yada elektrik çarpması tehlikesini önlemek için, monitörü yağmur yada rutubete maruz bırakmayın. Monitörün içinde tehlikeli yüksek voltajlar mevcuttur. Kabini açmayın. Servis işlemleri yalnızca kalifiye personel tarafından gerçekleştirilmelidir.

TEDBİRLER

- Monitörü suya yakın, örneğin bir küvet, banyo lavabosu, mutfak lavabosu, çamaşır teknesi, yüzme havuzu yakınında yada ıslak bir zeminde kullanmayın.
- Monitörü sabit olmayan bir araba, banko yada masa üzerine yerleştirmeyin. Eğer monitör düşerse, bir insanı yaralayabilir yada cihazda ciddi hasar meydana gelebilir. Yalnızca üretici tarafından tavsiye edilen yada monitör ile birlikte satılan bir araba yada banko kullanın. Eğer monitörü bir duvar yada raf üzerine monte ederseniz, üretici tarafından onaylı bir montaj seti kullanın ve sete ait talimatları uygulayın.
- Kabinin arkasındaki ve altındaki yuvalar ve açıklıklar havalandırma amacıyla konulmuştur. Monitörün güvenilir çalışmasını sağlamak ve aşırı ısınmasını önlemek için bu açıklıkların bloke olmadığından yada kapanmadığından emin olun. Monitörü bir yatak, koltuk, halı yada benzer bir yüzey üzerine yerleştirmeyin. Monitörü bir radyatör yada regülatör yakınına yada üzerine koymayın. Monitörü düzgün havalandırma sağlanmadıkça bir kitaplık yada dolap içine yerleştirmeyin.
- Monitör yalnızca etiket üzerinde belirtilen tipte enerji kaynağı ile çalıştırılmalıdır. Evinize gelen enerji kaynağının tipinden emin değilseniz, bayinize yada yerel elektrik şebekenize başvurun.
- Monitör üçüncü bir (topraklama) ucuna sahip üç-uçlu topraklı bir fiş ile donatılmıştır. Bu fiş bir güvenlik özelliği olarak yalnızca topraklı bir elektrik prizine uyacaktır. Eğer priziniz üç-uçlu fişi kabul etmiyorsa, bir elektrikçiye doğru prizi taktırın yada cihazı güvenli biçimde topraklamak için bir adaptör kullanın. Topraklı fişin güvenlik özelliğini bozmayın
- Yıldırımli bir fırtına sırasında yada uzun bir süre kullanılmayacağı zaman üniteyi fişten çekin. Bu tedbir monitörün enerji kabarmalarına bağlı hasar görmekten koruyacaktır.
- Elektrik uzatma kablolarına aşırı yüklenmeyin. Aşırı yüklenme yangın yada elektrik çarpmasına neden olabilir.
- Monitör kabini üzerindeki yuvaya hiçbir zaman herhangi bir cisim sokmayın. Bazı parçaların kısa devre yapmalarına ve bunun sonucunda bir yangın yada elektrik çarpmasına neden olabilir. Monitörün üzerine kesinlikle sıvı dökmeyin.
- Monitörü kendiniz tamir etmeye kalkışmayın. Kapakların açılması yada çıkarılması sizi tehlikeli voltajlara yada başka tehlikelere maruz bırakabilir. Lütfen her türlü servis işlemi için kalifiye servis personeline başvurunuz.
- Tatmin edici çalışma sağlamak için monitörü yalnızca 100 - 240V AC, Min. 5A aralığında işaretlenmiş uygun konfigürasyonda yuvalara sahip UL listesindeki bilgisayarlar ile kullanın.
- Duvar prizi cihazın yakınına kurulmalı ve kolayca erişilebilir olmalıdır.

ÖZEL NOTLAR

Monitör ile ilgili aşağıdaki belirtiler normaldir ve bir sorun teşkil etmez.

- Floresan lambaların niteliği gereği, ekran ilk kullanım sırasında titreşebilir. Titreşmenin geçtiğine emin olmak için Elektrik Düğmesini kapatın ve sonra yeniden açın.
- Kullandığınız masa üstü desenine bağlı olarak ekranda hafif düzensiz parlaklık görebilirsiniz.
- LCD ekran %99.99 yada daha fazla etkili piksele sahiptir. Eksik bir piksel yada sürekli yanan bir piksel gibi %0.01 yada daha az kusur içerebilir.
- LCD ekranın niteliği gereği saatler boyu aynı görüntü ekranda tutulduğunda görüntü kapatıldıktan sonra bir önceki ekranın bir silüeti kalabilir. Bu durumda, ekran görüntü değiştirilerek yada Elektrik Düğmesini saatlerce kapalı tutarak yavaşça düzelir.
- Ekran kararır yada yanıp sönerse veya artık aydınlanamıyorsa, parçaların değiştirilmesi için bayinize yada servis merkezimize ile temas kurun. Ekranı kendi başınıza tamir etmeyin!

MONİTÖRE DİKKAT EDİN

- Monitörü radyatörler yada hava kanalları gibi ısı kaynaklarının yakınında bir noktaya yada doğrudan güneş ışığına, aşırı toza veya mekanik titreşime yada şoka açık bir yere kurmayın.
- Monitörünüzü herhangi bir zamanda taşımak zorunda kalırsanız kolaylık sağlaması açısından orijinal taşıma kutusunu ve ambalaj malzemelerini saklayın.
- Maksimum koruma için monitörünüzü fabrikada yapılan orijinal paketlenmesi gibi yeniden paketlenin.
- LCD ekranınızın temizliğini muhafaza etmek için temiz ve yumuşak bezle periyodik olarak silin. Ekran herhangi bir sıvı sıçraması yüzünden hasar görebilir.
- Monitörü yeni görünmesini sağlamak için yumuşak bir bezle periyodik olarak temizleyin. İnatçı lekeler bir miktar deterjanlı su ile hafifçe ıslatılmış bezle çıkarılabilir. Kesinlikle tiner, benzin yada toz deterjanlar gibi güçlü çözücüler kullanmayın. Çünkü bunlar kabine zarar verecektir. Bir güvenlik tedbiri olarak temizlemeden önce monitörü mutlaka fişten çekin.

MONİTÖRÜ ÇALIŞTIRMADAN ÖNCE

ÖZELLİKLER

- 48cm(19") TFT Renkli LCD Monitör.
- Tavsiye Edilen Çözünürlük: SXGA 1280 X 1024 @60Hz.
- 8ms (Tr+Tf) Çabuk Yanıt Zamanı.
- SPLENDID™ Video Geliştirme Teknolojisi.
- Hotkey ile Geçiş Yapılan 5 Video Ön Ayar Modu
- Kullanıcı Tercihli 3 Görünüm-Ton Seçimi.
- Microsoft Windows 95/98/2000/XP Uyumlu
- VESA Display Data Channel (DDC)1/2B Uyumlu
- VESA Wall Mount Uyumlu (100x100mm).
- EPA ENERGY STAR® ve Ergonomik Tasarım.
- Alandan Tasarruf için Kablo Bağlayıcı ve Kompakt Kasa Tasarımı.
- Hem VGA hem de DVI-D Girişleri. (yalnızca MM19T için)
- 1.2Wx2 Stereo Hoparlör / Kulaklık Girişi. (yalnızca MM19T/MM19S için)

AMBALAJ LİSTESİ

Ürün ambalajında şu parçalar bulunmalıdır:

1. LCD Monitör
2. Hızlı Başlatma Kılavuzu
3. Kullanıcı Kılavuzu (CD)
4. Elektrik Kablosu
5. VGA Kablosu
6. Audio Kablosu (yalnızca MM19T/MM19S için)
7. DVI-D Kablosu (yalnızca MM19T için)

KURULUM TALİMATLARI

MONİTÖR TABANININ MONTE EDİLMESİ

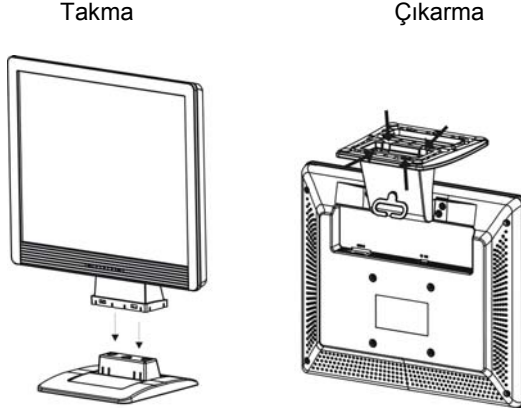

Resim 1

ELEKTRİK KABLOSU / ENERJİ KAYNAĞI

1. Elektrik kablosunun bölgenizde gerekli olan doğru tipte olduğuna emin olun.
2. Bu LCD monitör 100/120V AC veya 220/240V AC voltaj bulunan bölgelerde çalışma sağlayan dahili bir evrensel enerji kaynağına sahiptir (Kullanıcı ayarı gerektirmez.)
3. Elektrik kablosunu LCD monitörünüzün elektrik giriş soketine takın ve sonra diğer ucunu 3-uçlu bir şebeke elektrik prizine bağlayın. Elektrik kablosu LCD monitörünüz ile birlikte sağlanan elektrik kablosuna bağlı olarak ister bir duvar elektrik prizine ister PC'niz üzerindeki bir elektrik çıkış soketine bağlanabilir.

NOTLAR

Bu cihaz ile birlikte onaylı bir elektrik kablosu kullanılmalıdır. İlgili ulusal tesisat ve/veya cihaz mevzuatı dikkate alınacaktır. IEC 60227 (H05VV-F 3G 0.75mm² yada H05VVH2-F2 3G 0.75mm² isimli) talimatına göre sıradan polivinil klorür (PVC) esnek kablodan daha hafif olmayan onaylı bir elektrik kablosu kullanılacaktır. Alternatif olarak IEC 60245 (H05RR-F 3G 0.75mm² isimli) standardına göre sentetik kauçuk bir esnek kablo da kullanılabilir.

BAĞLANTILARIN YAPILMASI

Sinyal Kablosunun Bağlanması: VGA Kablosunun bir ucunu LCD monitörün VGA portuna ve diğer ucunu da bilgisayar VGA soketine takın ve kablo konektörü üzerinde bulunan iki vidayı sıkın.

MM19T için ayrıca istendiğinde dijital sinyal bağlantısı için bayinizden ekstra bir 24-ışneli DVI-D kablosu da satın alabilirsiniz.

Elektrik Kablosunun Bağlanması: Elektrik şebeke kablosunun bir ucunu LCD monitörün elektrik giriş soketine ve diğer ucunu da elektrik prizine takın.

Audio Kablosunun Bağlanması (yaln ızca MM19T/MM19S): Audio kablosunu bilgisayarın multimedya (yada ses) kartının audio çıkışı ile monitörün audio girişi arasına takın.

Dikkat: Eğer elektrik çıkışı topraklı değilse (üç delikli) uygun topraklama adaptörünü takın (ürüne dahil değildir).

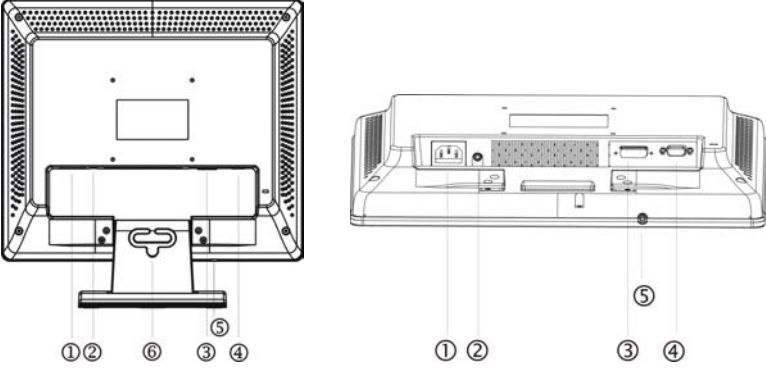

Resim 2

| | | | |
|----|--|----|-------------------------------------|
| 1. | Elektrik Giriş Soketi | 2. | Audio Girişi (yalnızcaMM19T/MM19S) |
| 3. | DVI-D Port (yalnızca MM19T) | 4. | VGA (D-SUB) Port |
| 5. | Kulaklık Girişi (yalnızca MM19T/MM19S) | 6. | Kablo Bağlayıcı |

GÖRÜŞ AÇISININ AYARLANMASI

- Optimum görüş için monitörün tüm yüzüne baktıktan sonra monitörünüzün açısını tercihinize göre ayarlamanız tavsiye edilir.
- Monitörün açısını değiştirirken devirmemeniz için ayağı tutun.
- Monitörün açısını -5° ila 20° arasında ayarlayabilirsiniz.

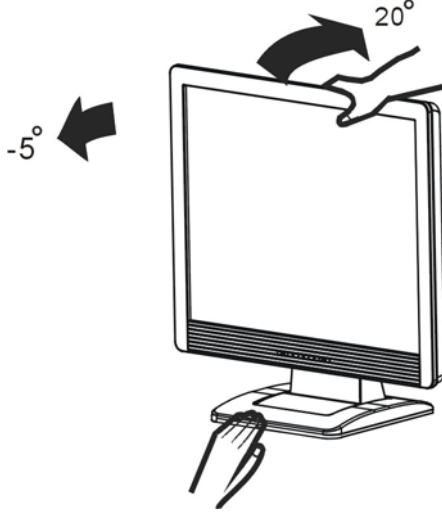

Resim 3

NOTLAR

- Açısını değiştirirken LCD ekrana dokunmayın. LCD ekrana hasar verebilir yada kırılmasına yol açabilir.
- Açısını değiştirirken parmaklarınızı yada ellerinizi kaptırmamak için dikkat etmeniz gereklidir.

ÇALIŞTIRMA TALİMATLARI

GENEL TALİMATLAR

LCD monitörü açmak yada kapatmak için elektrik düğmesine basın. Diğer kontrol düğmeleri ön panele yerleştirilmiştir (bakınız Resim 4). Bu ayarlar değiştirilerek resim kişisel tercihlerinize göre ayarlanabilir.

- Elektrik kablosu takılmış olmalıdır.
- Sinyal kablosunu LCD monitörden bilgisayarınıza bağlayın.
- LCD monitörü açmak için elektrik düğmesine basın. Elektrik göstergesi yanacaktır.

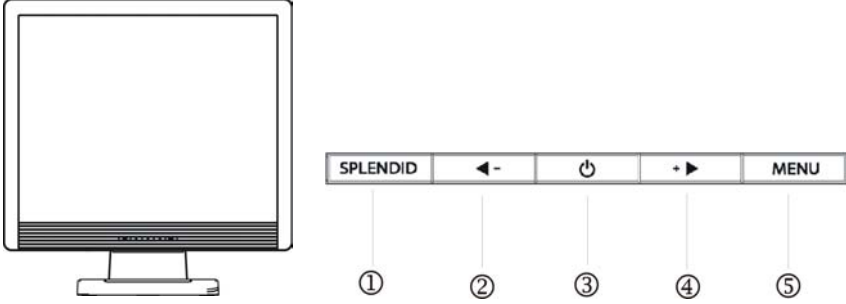

Resim 4

1. SPLENDID™ Düğmesi:

- SPLENDID™ Video Geliştirme Teknolojisi ile 5 gelişmiş video ön ayar modu (Manzara Modu, Standart Mod, Tiyatro Modu, Oyun Modu, Gece Modu) arasında geçiş tuşu.
- Düğmeye 2 saniye boyunca basılı tutarak görüntüyü optimum pozisyonuna, saate ve faza otomatik olarak ayarlayın.
- OSD menüsü aktif özellikte olduğundan OSD menüden çıkın yada bir önceki menüye dönün.

2. —/ ◀ Düğmesi :

- **Ses Düzeyi** (MM19T/MM19S)/**Kontrast** (MM19D) ayarı menüsünü etkinleştirir. OSD menüsü etkinleştirildiğinde seçili fonksiyonun seviyesini düşürün yada bir önceki fonksiyona geçin.

3. Elektrik Düğmesi / Elektrik LED Göstergesi:

- LCD monitörü açar yada kapatır.
- LED ışıkları mavi (MM19T/MM19S)/yeşil(MM19D): normal çalışma modu.
- LED ışıkları sarı: enerji tasarrufu modu.
- LED kapalı: elektrik kapalı mod.

4. +/ ► Düğmesi :

- **Parlaklık** ayarı menüsünü etkinleştirir.
- OSD menüsü etkinleştirildiğinde seçili fonksiyonun seviyesini artırır yada bir sonraki fonksiyona geçer.

5. Menü Düğmesi :

- OSD (Ekran Üzeri Görüntü) ana menüsünü etkinleştirir.
- OSD menüsü etkinleştğinde seçilmiş ikonu (fonksiyonu) girin/seçin.

NASIL YENİDEN YAPILANDIRILIR



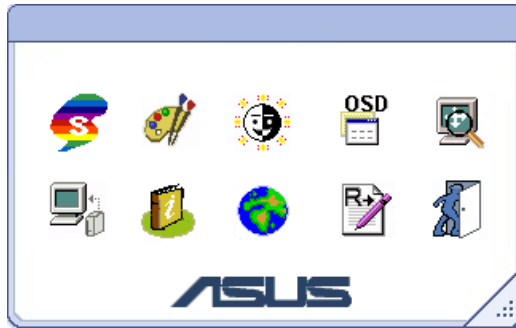



















1. OSD ana menüsünü (Resim 5) etkinleştirmek için MENÜ-düğmesine basın.
2. Fonksiyonlar arasında gezmek için ◀ yada ▶ düğmesine basın. Eğer seçilen fonksiyon bir alt-menüye sahipse alt-menü fonksiyonları arasında gezmek için ◀ yada ▶ düğmesine basın. İstenen fonksiyon seçildiğinde, etkinleştirmek için MENÜ-düğmesine basın.
3. Seçili fonksiyonun ayarlarını değiştirmek için ◀ yada ▶ düğmesine basın.
4. kaydedip çıkmak için çıkış fonksiyonunu seçin. Herhangi bir başka fonksiyonunu ayarlamak isterseniz, 2-3. adımları tekrar edin.



















Resim 5

OSD MENÜSÜ TABLOSU

Tablo her OSD ikonuna ait fonksiyonu tanımlamaktadır

| Ana Menü Şıkkı | Ana Menü İkonu | Alt Menü Şıkkı | Alt Menü İkonu | Tanım | | |
|----------------|---|----------------|---|--|---|--|
| Senaryo |  | Manzara Modu |  | SPLENDID™ Video Enhancement ile manzara kullanımına geçin | | |
| | | Standart Mod |  | Genel Windows kullanımına geçin (SPLENDID™ Kapalı) | | |
| | | Tiyatro Modu |  | SPLENDID™ Video Enhancement ile film kullanımına geçin | | |
| | | Oyun Modu |  | SPLENDID™ Video Enhancement ile oyun kullanımına geçin | | |
| | | Gece Modu |  | SPLENDID™ Video Enhancement ile karanlık-ekran kullanımına geçin | | |
| Renk |  | KYM |  | K |  | Kırmızı miktarını ayarlayın |
| | | | | Y |  | Yeşil miktarını ayarlayın |
| | | | | M |  | Mavi miktarını ayarlayın |
| | | Görünüm Tonu |  | Kırmızımsı |  | Kırmızımsı görünüm tonunu seçin |
| | | | | Doğal |  | Doğal görünüm tonunu seçin |
| | | | | Sarımsı |  | Sarımsı görünüm tonunu seçin |
| | | Renk Sıcaklığı |  | Serin |  | Görüntü daha mavi görünür. (9300°K) |
| | | | | Normal |  | Normal görüntü rengi. (7500°K) |
| | | | | Ilık |  | Görüntü daha kırmızı görünür. (6500°K) |
| | | Işık |  | Parlaklık |  | Parlak seviyesini ayarlayın |
| Kontrast |  | | | Kontrast seviyesini ayarlayın | | |

| | | | | | | |
|---------------|---|---|---|--|---|--|
| OSD Ayarı |  | Y- Pozisyon |  | OSD'nin yatay pozisyonunu ayarlayın | | |
| | | D- Pozisyon |  | OSD'nin dikey pozisyonunu ayarlayın | | |
| | | OSD Zaman aşımı |  | OSD zaman aşımını ayarlayın | | |
| Görüntü Ayarı |  | Odak |  | Faz |  | Görüntünün Yatay-hat gürültüsünü azaltmak için görüntü Fazını ayarlayın |
| | | | | Saat |  | Görüntünün Dikey-hat gürültüsünü azaltmak için görüntü Saatini ayarlayın |
| | | Görüntü Pozisyon u |  | H- Positi on |  | Görüntünün yatay pozisyonunu ayarlayın |
| | | | | V- Positi on |  | Görüntünün dikey pozisyonunu ayarlayın |
| | | Otomatik |  | Görüntünün yatay/dikey pozisyonunu, fazını ve saatini otomatik olarak ayarlayın. | | |
| Giriş Seçimi |  | Analog/dijital kaynaktan gelen bir giriş sinyali seçin (yalnızca MM19T) | | | | |
| Bilgi |  | Mevcut giriş zamanlamasının çözünürlüğünü, Y/D frekansını ve giriş portunu gösterir | | | | |
| Dil |  | İstediğiniz dili seçin | | | | |
| Reset |  | Varsayılan ayarları geri çağırın | | | | |
| Çıkış |  | OSD'den çıkın | | | | |

NOTLAR

- PHASE piksel saat sinyalinin fazını ayarlar. Yanlış bir faz ayarı ile ekran yatay bozukluklar gösterir.
- CLOCK (piksel frekansı) tek bir yatay taramada taranan piksel sayısını kontrol eder. Eğer frekans doğru değilse, ekran dikey şeritler gösterir ve görüntü doğru genişliğe sahip değildir.

TAK VE ÇALIŞTIR

Plug & Play DDC2B Özelliği

Bu monitör VESA DDC STANDARDINA göre VESA DDC2B yetenekleri ile donatılmıştır. Bu özellik monitörün ana sisteme kimliğini bildirmesini ve kullanılan DDC seviyesine bağlı olarak görüntüleme yetenekleri hakkında ek bilgiler iletmesini sağlar.

DDC2B I²C protokolü üzerine kurulu çift yönlü bir veri kanalıdır. Ana bilgisayar DDC2B kanalı üzerinden EDID bilgileri talep edebilir.

BU MONİTÖR VIDEO GİRİŞ SİNYALİ YOKSA ÇALIŞMIYOR GÖRÜNEBİLİR. DÜZGÜN ÇALIŞMASI İÇİN BİR VIDEO GİRİŞ SİNYALİ OLMALIDIR.

Bu monitör Video Elektronik Standartları Birliği (VESA) ve/veya Birleşik Devletler Çevre Koruma Ajansı (EPA) ve İsveç Çalışanlar Konfederasyonu (NUTEK) tarafından konulan Yeşil monitör standartlarını karşılamaktadır. Bu özellik herhangi bir video-giriş sinyali mevcut olmadığında enerji tüketimini azaltarak elektrik enerjisinden tasarruf etmek için tasarlanmıştır. Herhangi bir video giriş sinyali olmadığında bu monitör bir zaman aşım süresinin ardından otomatik olarak OFF moduna geçiş yapacaktır. Bu da monitörün dahili enerji tüketimini azaltır. Video giriş sinyali yeniden geldiğinde yeniden tam güce erişir ve görüntü otomatik olarak yeniden gelir. Ekranın tamamen kapanması dışında bir "Ekran Koruyucu" özelliği ile aynıdır. Klavye üzerindeki bir tuşa basılarak yada fare tıklanarak görüntü yeniden gelir.

DOĞRU ELEKTRİK KABLOSUNUN KULLANILMASI :

Kuzey Amerika bölgesi için aksesuar elektrik kablosu NEMA 5-15 tarzı duvar tipi fişli ve UL listesinde yer alarak CSA etiketlidir. Elektrik kablosu için voltaj değeri 125 volt değişken akım olacaktır.

Birlikte gelen üniteler kişisel bilgisayarın elektrik çıkışına bağlantı amaçlıdır. Lütfen minimum No. 18 AWG, SJT yada SVT tipi üç iletkenli esnek bir kablodan oluşan bir kablo seti kullanınız. Bir ucunda 10A, 250V, CEE-22 değerinde erkek konfigürasyona sahip topraklamalı tip bir takma fişi bulunur. Diğer ucunda ise 10A, 250V değerinde, standart CEE-22 dişi konfigürasyona sahip kalıp döküm tipi bir konektör gövdesi bulunur.

Lütfen Avrupa ülkelerinde elektrik kablosunun VDE 0602, 0625, 0821 onaylı elektrik kablosu kullanması gerektiğini unutmayınız.

SORUN GİDERME (SSS)

| Problem & Soru | Olası Çözüm |
|--|--|
| Elektrik LED'i AÇIK değil | <ul style="list-style-type: none">● Monitörün AÇIK konumda olup olmadığını kontrol etmek için Elektrik Düğmesine basın● Elektrik Kablosunun monitöre ve elektrik prizine düzgün biçimde takılı olup olmadığını kontrol edin. |
| Elektrik LED'i sarı yanıyor ve ekran görüntüsü yok | <ul style="list-style-type: none">● Monitör ve bilgisayarın AÇIK konumda olup olmadığını kontrol edin.● Sinyal Kablosunun monitöre ve bilgisayara düzgün biçimde takıldığından emin olun.● Sinyal Kablosunu kontrol edin ve herhangi bir iğnenin eğilmediğinden emin olun.● Bilgisayarın düzgün biçimde çalışıp çalışmadığını kontrol etmek için bilgisayara mevcut başka bir monitör bağlayın. |
| Ekran görüntüsü çok aydınlık yada karanlık | <ul style="list-style-type: none">● OSD aracılığıyla Kontrast ve Parlaklık ayarlarını yapın. |
| Ekran görüntüsü düzgün ortalanmamış yada boyutlandırılmamış | <ul style="list-style-type: none">● Görüntüyü otomatik olarak ayarlamak için 2 saniye boyunca SPLENDID™ Düğmesine basın.● OSD aracılığıyla Y-Pozisyon yada D-Pozisyon ayarlarını yapın |
| Ekran görüntüsü sekiyor yada görüntüde bir dalgalanma deseni mevcut | <ul style="list-style-type: none">● Sinyal Kablosunun monitöre ve bilgisayara düzgün biçimde takıldığından emin olun.● Elektrik paraziti yaratabilecek elektrikli cihazları uzaklaştırın. |
| Ekran görüntüsü renk hatalarına sahip (beyazlar beyaz renkte görünmüyor) | <ul style="list-style-type: none">● Sinyal Kablosunu kontrol edin ve herhangi bir iğnenin eğilmemiş olduğundan emin olun.● OSD aracılığıyla Reset edin.● OSD aracılığıyla K/Y/M renk ayarlarını yapın yada Renk Sıcaklığını seçin. |
| Ekran görüntüsü bulanık yada donuk | <ul style="list-style-type: none">● Görüntüyü otomatik olarak ayarlamak için 2 saniye boyunca SPLENDID™ Düğmesine basın.● OSD aracılığıyla Faz ve Saat ayarlarını yapın. |
| Ses yok yada ses seviyesi düşük (yalnızca MM19T/MM19S). | <ul style="list-style-type: none">● Audio Kablosunun monitör ve bilgisayara düzgün biçimde takıldığından emin olun● Hem monitörünüzün hem de bilgisayarınızın ses ayarlarını yapın.● Bilgisayarın ses kartı sürücüsünün düzgün biçimde kurulu ve etkin olduğundan emin olun. |

HATA MESAJI & OLASI ÇÖZÜM

SİNYAL YOK(NO SIGNAL) :

1. Sinyal kablosunun düzgün bir şekilde bağlanıp bağlanmadığını kontrol edin, eğer konektör gevşemişse, konektörün vidalarını sıkın.
2. Sinyal kablosunun bağlantı pimlerinin hasar görüp görmediğini kontrol edin.

MENZİL DIŞI(OUT OF RANGE) :

Bilgisayarınız uygun olmayan ekran moduna ayarlanmış, bilgisayarı aşağıdaki Önceden Ayarlanmış Zamanlama Tablosunda verilen ekran moduna ayarlayın.

EKLER

TEKNİK ÖZELLİKLER

| Model | MM19T | MM19S | MM19D |
|------------------------|--|-----------------|-------|
| Görünür Köşegenler | 19" (48cm) | | |
| Ekran Boyutu | Yatay : 376.32mm, Dikey : 301.056mm | | |
| Maks. Çözünürlük | SXGA 1280x1024@75Hz | | |
| Piksel Aralığı | 0.294mm | | |
| Parlaklık | 300cd/m ² (Typ.) | | |
| Kontrast Oranı | 700:1 (Typ.) | | |
| Görüş Açısı (CR ≥ 10) | 150°(H)/ 135°(V) | | |
| Ekran Renkleri | 16.2M | | |
| Yanıtlama Süresi | 8ms | | |
| Sinyal Frekansı | Yatay: 30~80 kHz, Dikey: 55 ~ 75Hz | | |
| Maks. Piksel Saati | 135MHz | | |
| Tak & Çalıştır | VESA DDC2B™ | | |
| Video Girişi | DVI-D & D_Sub | D_Sub | D_Sub |
| Audio Girişi/ Kulaklık | 3.5mm Mini-jack | 3.5mm Mini-jack | -- |
| Hoparlör (Yerleşik) | 1.2W x 2 Stereo | 1.2W x 2 Stereo | -- |
| Eğim | +20°~-5° | | |
| VESA Duvara Monte | 100x100mm | | |
| Enerji Kaynağı | 100~240VAC,47~63Hz | | |
| Enerji Tüketimi | Açık : <40W, Bekleme: <2W | | |
| Fiziksel Boyut | 423(W) x 429(H) x 215mm(D) | | |
| Net Ağırlık | 5.1 kg (yaklaşık) | | |
| Çevresel Koşullar | Çalışma Sıcaklığı: 5° - 35°C Saklama Sıcaklığı: -20° - 60°C Çalışma Nemi: 10% - 85% | | |
| Düzenleme Onayları | TCO'03, Energy Star, UL/cUL, TÜV-GS, CB, CE, FCC, CCC, BSMI, Gost-R, C-Tick, VCCI, ISO13406-2 ClassII, MIC | | |

ÖNCE DEN AYARLANMIŞ ZAMANLAMA TABLOSU

| STANDART | ÇÖZÜNÜRLÜK | YATAY FREKANS | DİKEY FREKANS |
|----------|-------------|---------------|---------------|
| Dos-mod | 640 × 350 | 31.47kHz | 70Hz |
| Dos-mod | 720 × 400 | 31.47kHz | 70Hz |
| VGA | 640 × 480 | 31.47kHz | 60Hz |
| | 640 × 480 | 35.00kHz | 66.6Hz |
| | 640 × 480 | 37.50kHz | 75Hz |
| | 640 × 480 | 37.86kHz | 72Hz |
| SVGA | 800 × 600 | 37.879kHz | 60Hz |
| | 800 × 600 | 46.875kHz | 75Hz |
| | 800 × 600 | 35.16kHz | 56Hz |
| | 800 × 600 | 48.01kHz | 72Hz |
| | 832 × 624 | 49.725kHz | 75Hz |
| XGA | 1024 × 768 | 48.363kHz | 60Hz |
| | 1024 × 768 | 56.476kHz | 70Hz |
| | 1024 × 768 | 60.02kHz | 75Hz |
| SXGA | 1280 × 1024 | 64.00kHz | 60Hz |
| | 1280 × 1024 | 80.00kHz | 75Hz |

KONEKTÖR PİM TAYİNİ

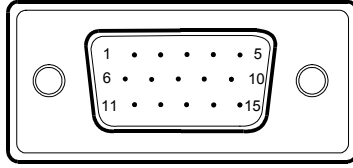

15 – İğneli Renkli Ekran Sinyal Kablosu

| PİM NO. | TANIM | PİM NO. | TANIM |
|---------|--------------|---------|----------------|
| 1. | Kırmızı | 9. | +5V |
| 2. | Yeşil | 10. | Tespit Kablosu |
| 3. | Mavi | 11. | RXD |
| 4. | TXD | 12. | DDC-Seri Veri |
| 5. | Topraklama | 13. | H-Sync |
| 6. | R-Topraklama | 14. | V-Sync |
| 7. | G-Topraklama | 15. | DDC-Seri Saat |
| 8. | B-Topraklama | | |

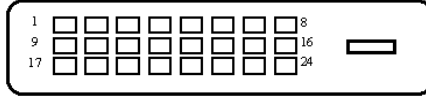

24 – İğneli Renkli Ekran Sinyal Kablosu (yalnızca MM19T)

| PİM NO. | TANIM | PİM NO. | TANIM |
|---------|----------------------|---------|----------------------|
| 1. | TMDS Data 2- | 13. | TMDS Data 3+ |
| 2. | TMDS Data 2+ | 14. | +5V Power |
| 3. | TMDS Data 2/4 Shield | 15. | Ground(for+5V) |
| 4. | TMDS Data 4- | 16. | Hot Plug Detect |
| 5. | TMDS Data 4+ | 17. | TMDS Data 0- |
| 6. | DDC Clock | 18. | TMDS Data 0+ |
| 7. | DDC Data | 19. | TMDS Data 0/5 Shield |
| 8. | N.C. | 20. | TMDS Data 5- |
| 9. | TMDS Data 1- | 21. | TMDS Data 5+ |
| 10. | TMDS Data 1+ | 22. | TMDS Clock Shield |
| 11. | TMDS Data 1/3 Shield | 23. | TMDS Clock + |
| 12. | TMDS Data 3- | 24. | TMDS Clock - |