

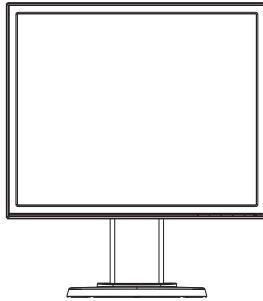

VB178(x)L Serija LCD Monitora

Uputstvo za Korišćenje



Sadržaj

Obaveštenja	iii
Bezbednosne informacije	iv
Održavanje i Čišćenje	v
1.1 Dobrodošli!	1-1
1.2 Sadržaj paketa	1-1
1.3 Sastavljanje baze monitora	1-2
1.4 Upoznavanje sa monitorom	1-3
1.4.1 Prednji deo LCD monitora	1-3
1.4.2 Zadnji deo LCD monitora	1-4
Konektori sa zadnje strane (sa leva na desno)	1-4
2.1 Podešavanje monitora	2-1
2.2 Uklanjanje poluge/postolja (za VESA zidno montiranje)	2-2
3.1 Meni na ekranu (prikaz na ekranu)	3-1
3.1.1 Kako da ponovo konfigurirate.....	3-1
3.1.2 Uvod u rad prikaza na ekranu	3-1
3.2 Specifikacije	3-5
3.3 Rešavanje problema i najčešće postavljana pitanja (FAQ)	3-6
3.4 Spisak podržanih vremena	3-7

Autorska prava © 2012 ASUSTeK COMPUTER INC. Sva prava zadržana.

Nijedan deo ovog uputstva, uključujući proizvode i softver opisane u njemu, ne smeju se reprodukovati, preneti, transkribovati, skladištiti u sisteme za skladištenje ili prevesti na bilo koji jezik u bilo kojoj formi ili na bilo koji način, osim dokumentacije koje kupac zadrži kao rezervnu kopiju, bez izričite pisane dozvole kompanije ASUSTeK COMPUTER, INC. ("ASUS").

Garancija za proizvod ili usluge neće važiti ukoliko: (1) je proizvod popravlján, modifikovan ili menjan, osim u slučaju da je takva popravka, modifikacija ili promena pisano ovlašćena od strane kompanije ASUS; ili (2) je serijski broj proizvoda oštećen ili nedostaje.

ASUS OBEZBEDUJE OVO UPUTSTVO "KAO ŠTO JESTE" BEZ BILO KOJE VRSTE GARANCIJE, BILO IZRAŽENE ILI IMPLICITNE, KOJA UKLJUČUJE ALI NIJE OGRANIČENA NA IMPLICITNU GARANCIJU ILI USLOVE PRODAJE ILI POGODNOSTI U ODREĐENE SVRHE. NI U JEDNOM SLUČAJU ASUS, NJEGOVI DIREKTORI, SLUŽBENICI, ZAPOSLENI ILI AGENTI NEĆE BITI ODGOVORNI ZA BILO KAKVE INDIRECTNE, POSEBNE, SLUČAJNE ILI POSLEDIČNE ŠTETE (UKLJUČUJUĆI ŠTETU ZA GUBITAK PROFITA, GUBITAK POSLOVANJA, GUBITAK KORIŠĆENJA ILI PODATAKA, PREKIDANJE POSLOVANJA I SLIČNO), ČAK I UKOLIKO JE ASUS OBAVEŠTEN O MOGUĆNOSTI TAKVIH ŠTETA KOJE MOGU DA NASTANU IZ BILO KOG DEFEKTA ILI GREŠKE U OVOM UPUTSTVU ILI PROIZVODU.

SPECIFIKACIJE I INFORMACIJE KOJE SU SADRŽANE U OVOM UPUTSTVU SU OBRADENE ISKLJUČIVO ZA INFORMACIONO KORIŠĆENJE I MOGU SE PROMENITI U BILO KOJE VEME BEZ PRETHODNOG OBAVEŠTENJA I NE TREBA IH POSMATRATI KAO OBAVEZU ZA ASUS. ASUS NE PREUZIMA NIKAKVU ODGOVORNOST ZA BILO KAKVE GREŠKE ILI NEPRECIZNOSTI KOJE SE MOGU POJAVITI U OVOM UPUTSTVU, UKLJUČUJUĆI PROIZVODE I SOFTVER KOJI SU U NJEMU OPISANI.

Proizvodi i korporacijska imena pomenuta u ovom uputstvu mogu ali ne moraju biti registrovane trgovačke marke ili autorska prava njihovih respektivnih kompanija i koriste se samo radi identifikacije ili objašnjenja za korist vlasnika, bez namene da se krše prava.

Obaveštenja

Izjava Federalne Komisije za Komunikacije

Ovaj uređaj u saglasnosti je sa Delom 15 FCC pravila. Rad zavisi od sledeća dva uslova:

- Ovaj uređaj ne sme da izazove štetno ometanje, i
- Ovaj uređaj mora da prihvati bilo koje ometanje koje primi, uključujući ometanje koje može da izazove neželjeni rad.

Ova oprema je testirana i u saglasnosti je sa ograničenjima za Klasu B digitalnih uređaja, u skladu sa Delom 15 FCC pravila. Ove granice su dizajnirane da obezbede razumnu zaštitu od štetnog ometanja u rezidencionoj instalaciji. Ova oprema generiše, koristi i može da emituje energiju radio frekvencije i, ukoliko se ne instalira i ne koristi u skladu sa uputstvom za korišćenje, može da dovede do štetnog ometanja radio komunikacija. Međutim, nema garancija da do ometanja neće doći u određenoj instalaciji. Ukoliko ova oprema dovede do štetnog ometanja radio ili TV prijema, a što se može zaključiti uključivanjem i isključivanjem opreme, predlažemo vam da pokušate da sprečite ometanje na neki od sledećih načina:

- Okrenite ili premestite antenu za prijem signala.
- Povećajte rastojanje između opreme i resivera.
- Povežite opremu u priključak za struju koji se razlikuje od priključka za koji je povezan risiver.
- Konsultujte se sa prodavcem ili iskusnim radio/TV tehničarem za pomoć.



Kao partner Energy Star®, naša kompanija odlučila je da ovaj proizvod ispunjava smernice Energy Star® za energetske efikasnost.

Izjava Kanadskog Odeljenja za Komunikacije

Ovaj digitalni uređaj ne prevazilazi ograničenja za Klasu B emisije radio buke za digitalne uređaje određene u regulativama za Radio ometanje Kanadskog odeljenja za komunikacije.

Klasa B digitalnih uređaja u saglasnosti je sa Kanadskim ICES-003.

Bezbednosne informacije

- Pre podešavanja monitora, pažljivo pročitajte svu dokumentaciju koju ste dobili u paketu.
- Da sprečite moguću požar ili šok, nikada ne izlažite monitor kiši ili vlazi.
- Nikada ne pokušavajte da otvorite kućište monitora. Opasan visoki napon unutar monitora može da dovede do opasne telesne povrede.
- Ukoliko je napajanje polomljeno, ne pokušavajte da sami popravite. Kontaktirajte kvalifikovanog tehničara za popravke ili prodavca.
- Pre korišćenja proizvoda, proverite da su svi kablovi ispravno povezani i da nisu oštećeni. Ukoliko detektujete bilo kakvo oštećenje, odmah kontaktirajte svog prodavca.
- Prorezi i otvori na poleđini ili na vrhu kućišta su tu radi ventilacije. Ne blokirajte ove proreze. Nikada ne stavljajte ovaj proizvod blizu radijatora ili na radijatoru ili blizu izvora toplote, osim ukoliko nema odgovarajuće ventilacije.
- Monitor treba koristiti samo sa tipom napajanja naznačenim na etiketi. Ukoliko niste sigurni koji tip napajanja imate u kući, konsultujte svog prodavca ili lokalnu elektrodistribuciju.
- Koristite odgovarajuću utičnicu za struju koja odgovara standardima vašeg lokalnog napajanja.
- Ne preopterećujte kablove za napajanje i produžne kablove. Preopterećivanje može da dovede do požara ili električnog šoka.
- Izbegavajte prašinu, vlažnost i ekstremne temperature. Ne stavljajte monitor na bilo koje mesto gde može da se pokvasi. Postavite monitor na stabilnu površinu.
- Isključite uređaj za vreme oluje sa grmljavinom ili ukoliko nećete da ga koristite duže vreme. Ovo će da zaštiti monitor od oštećenja usled nestanka struje.
- Nikada ne gurajte objekte i ne prosipajte tečnost bilo koje vrste u proreze na kućištu monitora.
- Da bi se obezbedio zadovoljavajući rad, u slučaju korišćenja sa PC-jem, monitor treba da se koristi samo sa kompjuterima koji imaju odgovarajuće konfigurisane prijemnike, označene između T100-240V AC.
- Ukoliko naiđete na tehničke probleme sa monitorom, kontaktirajte kvalifikovanog servisnog tehničara ili svog prodavca.
- Utičnica na zidu biće u blizini opreme i lako dostupna.

Održavanje i Čišćenje

- Pre nego što podignete ili premestite svoj monitor, bolje je da izvučete kablove i kabl za struju. Pratite ispravne tehnike podizanja kada postavljate monitor. Kada podižete ili nosite monitor, uhvatite ivice monitora. Ne podižite ekran za postolje ili kabl.
- Čišćenje. Isključite svoj monitor i izvucite kabl za napajanje. Očistite površinu monitora mekom krpom bez lana. Čvrste mrlje se mogu ukloniti sa krpom natopljenom blagim sredstvom za čišćenje.
- Izbegavajte da koristite sredstvo za čišćenje koje sadrži alkohol ili aceton. Samo sredstvo za čišćenje namenjeno za korišćenje sa LCD-om. Nikada ne prskajte sredstvo za čišćenje direktno na ekran, jer može da kapne unutar monitora i dovede do električnog šoka.

Sledeći simptomi su normalni za monitor:

- Ekran može da svetluca u toku prve upotrebe zbog prirode fluorescentnog svetla. Isključite priključak za napajanje i uključite ga ponovo da biste se uverili da je svetlucanje prestalo.
- Moguće je da ćete imati blago nejednako osvetljenje na ekranu u zavisnosti od desktop šeme koju koristite.
- Kada se ista slika prikazuje satima, senka prethodnog ekrana može da se zadrži nakon promene slike. Ekran će se polako oporaviti ili možete da isključite priključak za napajanje na nekoliko sati.
- Kada ekran postane crn ili treperi, ili ne može više da radi, kontaktirajte svog prodavca ili servisni centar da ga poprave. Nemojte sami da popravljate ekran!

Konvencije korišćene u ovom uputstvu



UPOZORENJE: Informacije kako da se ne povredite kada pokušavate da izvršite zadatak.



OPREZ: Informacije kako da ne oštetite komponente kada pokušavate da izvršite zadatak.



VAŽNO: Informacije koje MORATE da pratite da biste izvršili zadatak.



NAPOMENA: Saveti i dodatne informacije za pomoć u izvršavanju zadataka.

Gde naći još informacija

Za dodatne informacije i ažuriranje proizvoda i softvera pogledajte sledeće izvore.

1. ASUS internet prezentacije

ASUS internet prezentacije širom sveta obezbeđuju ažurirane informacije o ASUS hardverskim i softverskim proizvodima. Pogledajte <http://www.asus.com>

2. Opcionalna dokumentacija

Vaš paket proizvoda može da uključuje opcionalnu dokumentaciju koju je dodao vaš prodavac. Ovi dokumenti nisu deo standardnog paketa.

1.1 Dobrodošli!

Hvala vam što ste kupili LCD monitor iz ASUS® VB178(x)L serije!

Najnoviji širok LCD monitor kompanije ASUS obezbeđuje jasniji, širi i svetliji prikaz, plus mnoštvo opcija koje povećavaju vaše uživanje prilikom gledanja.

Sa ovim opcijama, možete da uživate u pogodnostima i predivnom vizuelnom iskustvu koje vam donosi VB178(x)L serija!

1.2 Sadržaj paketa

Proverite da vaš LCD paket sa VB178(x)L serijom sadrži sledeće stavke:

- ✓ LCD monitor
- ✓ Postolje monitora
- ✓ CD sa uputstvom za korišćenje
- ✓ Vodič za brzo korišćenje
- ✓ Garancija
- ✓ 1 x Kabl za napajanje
- ✓ 1 x VGA kabl
- ✓ 1 x DVI kabl(VB178TL/NL)
- ✓ 1 x Audio kabl(VB178TL/SL)



Ukoliko bilo koja od gore navedenih stavki nedostaje ili je oštećena, kontaktirajte odmah svog prodavca.

1.3 Sastavljanje baze monitora

Da bi montirali postolja monitora:

1. Postavite ekran na krpom, na ravnom stolu, sklopite osnovu u skladu sa crtežom i upotrebite novčić da dobro pričvrstite.
2. Podesite monitor da stoji pod uglom koji vam je najudobniji.



Preporučujemo da pokrijete površinu stola mekom krpom da bi sprečili oštećivanje monitora.

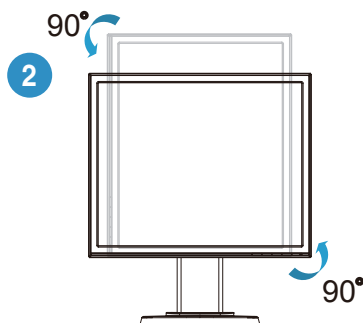
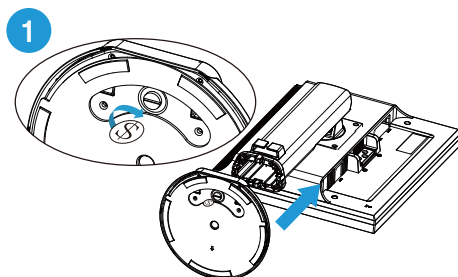

1.4 Upoznavanje sa monitorom

1.4.1 Prednji deo LCD monitora

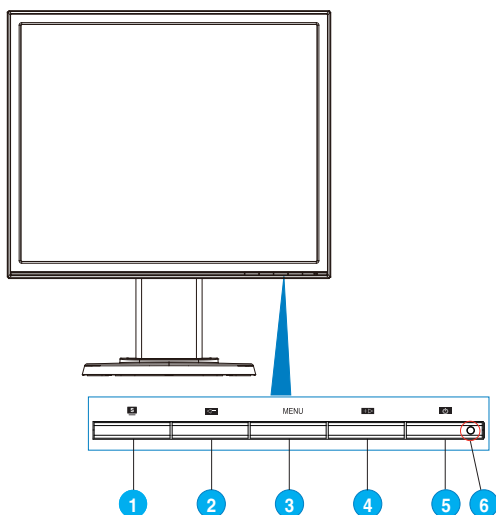

1. **S** Taster:
 - Automatski podesite sliku na optimalnu poziciju, sat i fazu dugim pritiskom na ovaj taster u trajanju od oko 2-4 sekunde (samo za VGA režim).
 - Upotrebite ovaj brzi taster kada želite da se prebacite između šest unapred podešenih režima (Režim za pejzaž, Standardni režim, Bioskopski režim, Režim za igrice, Režim za gledanje tamnih scena i sRGB režim) uz SPLENDID™ Video inteligentnu tehnologiju.
 - Izadite iz menija na ekranu ili se vratite na prethodni meni dok je meni na ekranu aktivan.
2. **←** Taster:
 - Pritisnite ovaj taster da biste smanjili vrednost odabrane funkcije ili idite na sledeću funkciju.
 - Ovo je takođe brzi taster za podešavanje tona. (VB178TL/SL)
 - Ovo je takođe i brzi taster za podešavanja kontrasta. (VB178DL/NL)
3. Taster MENU:
 - Pritisnite ovaj taster da biste ušli u/odabrali označenu ikonicu (funkciju) dok je prikaz na ekranu aktivan.
4. **+▶** Taster:
 - Pritisnite ovaj taster da biste povećali vrednost odabrane funkcije ili idite desno/naviše na sledeću funkciju.
 - Ovo je takođe brzi taster za podešavanja Osvetljenja.

5.  Taster za napajanje:
 - Pritisnite ovaj taster da biste uključili/isključili monitor.
6. Indikator napajanja:
 - Definicija boje indikatora napajanja je kao u tabeli ispod.

Status	Opis
Plava	UKLJUČENO
Žuta	Režim za suspenziju
ISKLJUČENO	ISKLJUČENO

1.4.2 Zadnji deo LCD monitora

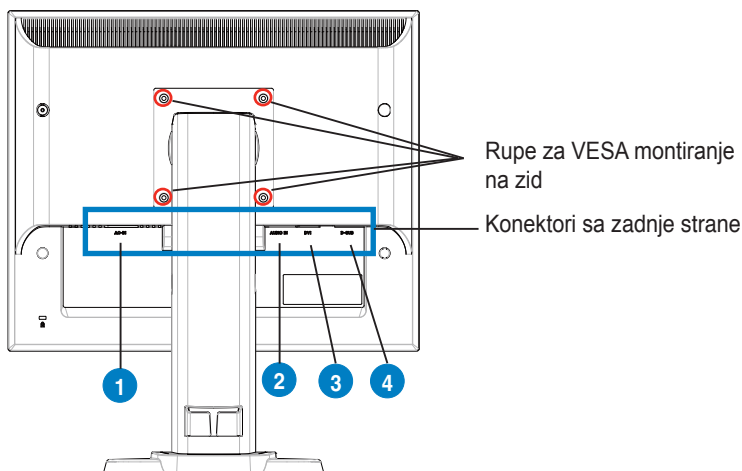

Konektori sa zadnje strane (sa leva na desno)

1. **AC-IN port.** Ovaj port povezuje konektor za struju is spakovanog kabla za struju.
2. **Audio-in port.** Ovaj port povezuje audio izvor PC-ja preko spakovanog audio kabla. (VB178TL/SL)
3. **DVI port.** Ovaj port sa 24 èiode je za PC DVI-D konekciju digitalnog signala. (VB178TL/NL)
4. **D-SUB port.** Ovaj port sa 15 èioda je za PC VGA konekciju.

2.1 Podešavanje monitora

- Za optimalno gledanje, predlažemo da monitor gledate licem u potpunosti okrenutim ka monitoru a potom podesite monitor pod uglom koji vam je najprikladniji.
- Držite postolje monitora da bi sprečili da monitor padne kada menjate ugao ekrana.
- Monitor možete da okrenete od -5° do 15° , da ga okrenete sa leva u desno za 45° i možete da podignete visinu monitora za otprilike 100mm.

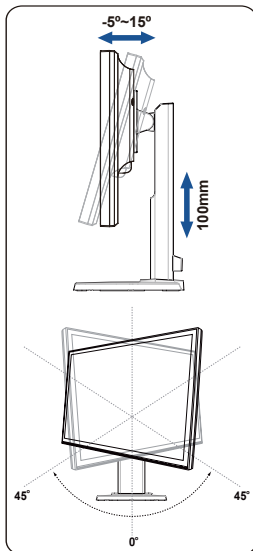

2.2 Uklanjanje poluge/postolja (za VESA zidno montiranje)

Ovo demontirajuće postolje za VB178(x)L seriju LCD monitora je specijalno dizajnirano za VESA montažu za zid.

Da bi demontirali ruku/postolje:

1. Spustite monitor na najnižu visinu i potom ubacite bravicu za blokiranje visine monitora.
2. Lice monitora treba da bude okrenuto naniže ka stolu.
3. Šrafcigerom uklonite четири завртња на VESA poklopcu i isklizajte van ruku/osnovu da je skinete sa monitora.



- Preporučujemo da pokrijete površinu stola mekom krpom da bi sprečili oštećivanje monitora.
- Držite postolje monitora kada uklanjate šrafove.

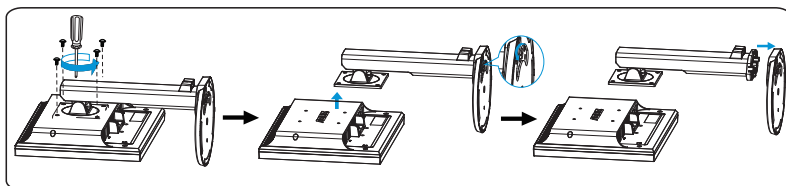

VESA oprema za montiranje na zid (100 mm x 100 mm) kupuje se odvojeno. Za korišćenje isključivo sa UL registrovanim nosačima za motiranje na zid sa minimalnim opterećenjem/težinom od 14.8 Kg (veličina šrafa: 4mm x 12 mm)

3.1 Meni na ekranu (prikaz na ekranu)

3.1.1 Kako da ponovo konfigurirate

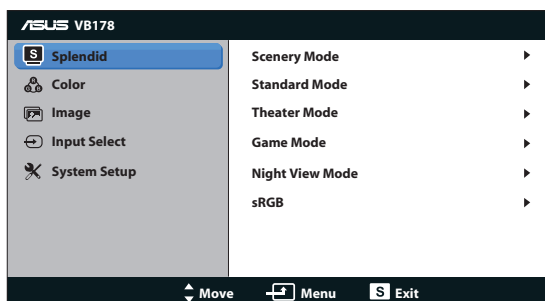

1. Pritisnite taster MENU da biste aktivirali meni na ekranu.
2. Pritisnite ◀- i ▶+ da biste se kretali kroz funkcije. Označite i aktivirajte željenu funkciju tako što ćete pritisnuti taster MENU. Ukoliko odabrana funkcija ima pod meni, pritisnite ◀- i ▶+ ponovo da biste se kretali kroz funkcije pod menija. Označite i aktivirajte željenu funkciju pod menija tako što ćete pritisnuti taster MENU.
3. Pritisnite ◀- i ▶+ da biste promenili podešavanja odabrane funkcije.
4. Da biste izašli iz menija na ekranu, pritisnite **S** taster. Ponovite korake 2 i 3 da biste podesili bilo koju drugu funkciju.

3.1.2 Uvod u rad prikaza na ekranu

1. Splendid

Ova funkcija sadrži šest pod funkcija koje možete da odaberete po svom ukusu. Svaki režim ima odabir za Resetovanje, koji vam omogućava da zadržite svoje podešavanje ili se vratite na režim za podešavanje unapred.

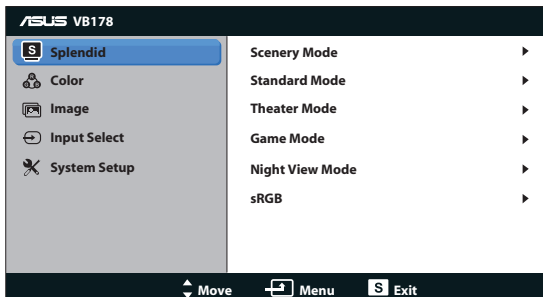

- **Scenery Mode (Režim za pejzaž):** Ovo je najbolji izbor za slike pejzaža koje se prikazuju uz pomoć SPLENDID™ Video inteligentne tehnologije.

- **Standard Mode (Standardni režim):** Ovo je najbolji režim za uređivanje dokumenata uz pomoć SPLENDID™ Video inteligentne tehnologije.
- **Theater Mode (Bioskopski režim):** Ovo je najbolji izbor za gledanje filmova uz pomoć SPLENDID™ Video inteligentne tehnologije.
- **Game Mode (Režim za igrice):** Ovo je najbolji izbor za igranje igrica uz pomoć SPLENDID™ Video inteligentne tehnologije.
- **Night View Mode (Režim za gledanje tamnih scena):** Ovo je najbolji režim za igranje tamnih scena u igricama ili gledanje tamnih scena u filmovima uz pomoć SPLENDID™ Video inteligentne tehnologije.
- **sRGB:** Ovo je najbolji izbor za gledanje slika i grafije sa kompjutera.



- U **Standard Mode (Standardnom Režimu)**, funkcije za **Saturation (Zasićenje)**, **Skin Tone (Boju Kože)**, **Sharpness (Oštrinu)** i **ASCR** ne može da konfigurira korisnik.
- U **sRGB**, funkcije za **Brightness (Osvetljenje)**, **Contrast (Kontrast)**, **Saturation (Zasićenje)**, **Color Temp. (Temperaturu Boje)**, **Skin Tone (Boju Kože)**, i **ASCR** ne može da konfigurira korisnik.

2. Boja

Odaberite boju slike koju volite preko ove funkcije.

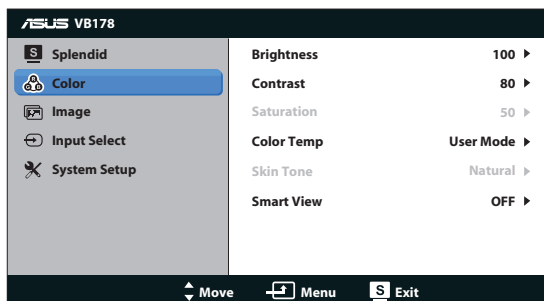

- **Brightness (Osvetljenje):** Opseg podešavanja je od 0 do 100.
- **Contrast (Kontrast):** Opseg podešavanja je od 0 do 100.
- **Saturation (Zasićenje):** Opseg podešavanja je od 0 do 100.
- **Color Temp. (Temperaura Boje):** Sadrži tri unapred podešena režima za boju (Cool (Hladan), Normal (Normalan) i Warm (Vruć)) i jedan User Mode (Korisnički Režim).
- **Skin Tone (Boja Kože):** Sadrži tri režima za boju uključujući Reddish (Crvenkasti), Natural (Prirodan) i Yellowish (Žućkasti).
- **Smart View (Pametno gledanje):** Uključuje Smart View (Pametno gledanje). Funkcija uključena ili isključena.



U User Mode (Korisničkom Režimu), boje R (Crveno), G (Zeleno) i B (Plavo) može da konfigurira korisnik; opseg za podešavanje je 0 ~ 100.

3. Slika

Možete da podesite oštrinu, kontrola aspektu, ASCR, poziciju (samo za VGA) i fokus (samo za VGA) preko ove glavne funkcije.

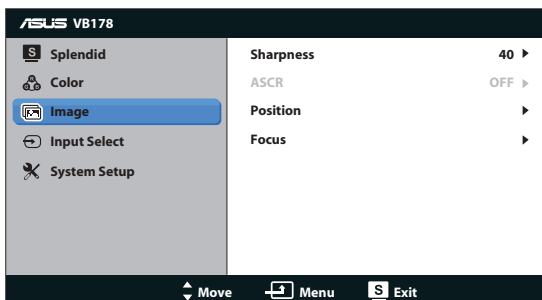

- **Sharpness (Oštrina):** Podesite oštrinu slike. Opseg podešavanja je od 0 do 100.
- **ASCR:** Odaberite ON (uključeno) ili OFF (isključeno) da omogućite ili onemogućite funkciju dinamičkog raspona kontrasta.
- **Position (Pozicija):** Podesite horizontalnu poziciju (H-Position) i vertikalnu poziciju (V-Position) slike. Podešavanje slike je od 0 do 100 (dostupno samo za VGA ulaz).
- **Focus (Fokus):** Smanjuje smetnje u horizontalnim linijama i smetnje u vertikalnim linijama slike podešavanjem (Phase) i (Clock) odvojeno. Podešavanje slike je od 0 do 100 (dostupno samo za VGA ulaz).

4. Unesite Odabir

Odaberite ulazni izvor iz **VGA**, **DVI**(VB178TL/NL).

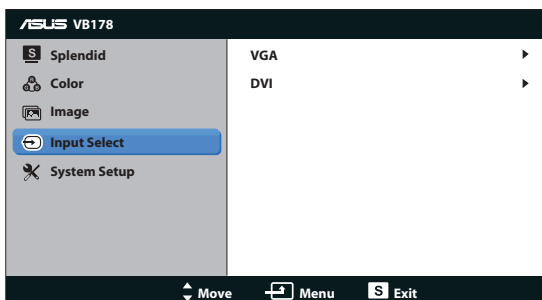

5. Sistemsko Podešavanje

Podešava sistemsku konfiguraciju.

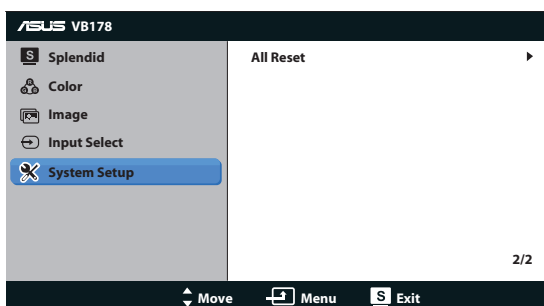
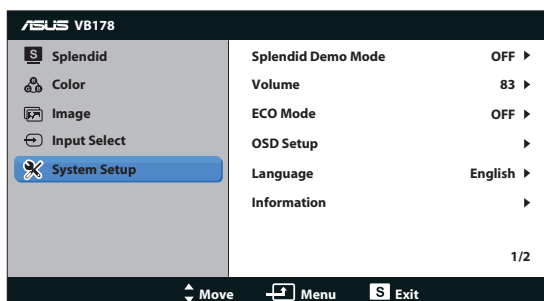



- **Splendid Demo Mode:** Aktivirajte demo režim za Splendid funkciju.
- **Ton:** Podešava jačinu tona zvučnika (VB178TL/SL)
- **ECO Mode:** Uključuje ECO Mode. Funkcija uključena ili isključena
- **OSD Setup (Podešavanja menija na ekranu):** Podešava horizontalnu poziciju (H-Position), vertikalnu poziciju (V- Position), OSD Timeout (Tajmout menija na ekranu), DDC/CI i Transparency (Transparentnost) menija na ekranu.
- **Language (Jezik):** Odabira jezik prikaza na ekranu. Izbor su English (Engleski), French (Francuski), German (Nemački), Spanish (Španski), Italian (Italijanski), Dutch (Holandski), Russian (Ruski), Traditional Chinese (Tradicionalni Kineski), Simplified Chinese (Pojednostavljeni Kineski) i Japanese (Japanski), Korean (Korejski).
- **Information (Informacije):** Prikazuje informacije o monitoru.
- **All Reset (Resetovanje Svega):** Podesite na "Yes (Da)" da bi ste vratili sva podešavanja na podrazumevane fabričke vrednosti.

3.2 Specifikacije

Model	VB178TL/NL/SL/DL
Veličina panela	17"Š (43.2 cm)
Maks. rezolucija	SXGA 1280*1024
Osvetljenje (Tip.)	250cd/m ²
Intrinsic kontrast odnos (Tip.)	1000:1
Ugao gledanja (H/V), (CR≥10)	170°/160°
Prikaz boja	16.7 M
Vreme odziva	5ms (Tr+Tf)
D-sub ulaz	Da
DVI ulaz	DVI(VB178TL/NL Samo)
Zvučnik (ugrađen)	1W x 2 (VB178TL/SL Samo)
Nagib	-5° ~ +15°
VESA montiranje na zid	100 mm x 100 mm
Fiz. dimenzije (ŠxVxD)	379x462x214 mm
Dimenzije kutije (ŠxVxD)	559x382x210 mm
Oznaka napona	AC 100~240V(ugrađeno)

3.3 Rešavanje problema i najčešće postavljena pitanja (FAQ)

Problem	Moguće rešenje
Svetleća dioda za napajanje nije UKLJUČENA	<ul style="list-style-type: none"> • Pritisnite  taster da proverite da li je monitor uključen. • Proverite da li je kabl za struju dobro povezan sa moitorom i utičnicom.
Svetlo svetleće diode za napajanje je žuto i nema slike na ekranu	<ul style="list-style-type: none"> • Proverite da su monitor i kompjuter u UKLJUČENOM režimu. • Proverite da je signalni kabl ispravno povezan sa monitorom i kompjuterom. • Proverite signalni kabl i pogledajte da nijedna čioda nije savijena. • Povežite kompjuter sa drugim dostupnim monitorom da proverite da li kompjuter ispravno radi.
Slika na ekranu je isuviše svetla ili isuviše tamna.	<ul style="list-style-type: none"> • Podesite podešavanja za Contrast (Kontrast) i Brightness (Osvetljenje) preko menija na ekranu.
Slika na ekranu nije centrirana ili podešena ispravno po veličini.	<ul style="list-style-type: none"> • Pritisnite taster  u trajanju od dve sekunde da automatski podesite sliku(Samo za VGA ulaz). • Podesite H-Position ili V-Position preko menija na ekranu(Samo za VGA ulaz).
Slika na ekranu treperi ili je talasasta	<ul style="list-style-type: none"> • Proverite da je signalni kabl ispravno povezan sa monitorom i kompjuterom. • Pomerite električne uređaje koji mogu da dovedu do električnog ometanja.
Slika na ekranu ima defekte u boji (bela ne izgleda kao bela)	<ul style="list-style-type: none"> • Proverite signalni kabl i pogledajte da nijedna čioda nije savijena. • Obavite resetovanje preko menija na ekranu. • Podesite R/G/B boje ili odaberite Color Temperature (Temperaturu Boje) preko menija na ekranu.
Slika na ekranu je maglovita ili nejasna	<ul style="list-style-type: none"> • Pritisnite taster  u trajanju od dve sekunde da automatski podesite sliku (samo za VGA režim). • Podesite podešavanja za kontrast i osvetljenje preko menija na ekranu.
Nema tona ili je ton slab (VB178TL/SL)	<ul style="list-style-type: none"> • Proverite da je audio kabl ispravno povezan sa monitorom i kompjuterom. • Podesite tona na monitoru i kompjuteru. • Proverite da je zvučna kartica kompjutera ispravno instalirana u aktivirana.

3.4 Spisak podržanih vremena

Rezolucija	V(Hz)	H(KHz)
640x350	70	31.469
640x480	60	31.469
640x480	67	35
640x480	72	37.861
640x480	75	37.5
720x400	70	31.469
800x600	56	35.156
800x600	60	37.879
800x600	72	48.077
800x600	75	46.875
832x624	75	49.725
1024x768	60	48.363
1024x768	70	56.476
1024x768	72	57.7
1024x768	75	60.023
1024x768	75	60.2
1152x864	75	67.5
1152x860	75	68.7
1280x960	60	60
1280x1024	60	63.981
1280x1024	70	74.4
1280x1024	72	77.9
1280x1024	75	79.976