

**ASUS<sup>®</sup>**

**VE228 系列**

**LED 顯示器**

**使用手冊**

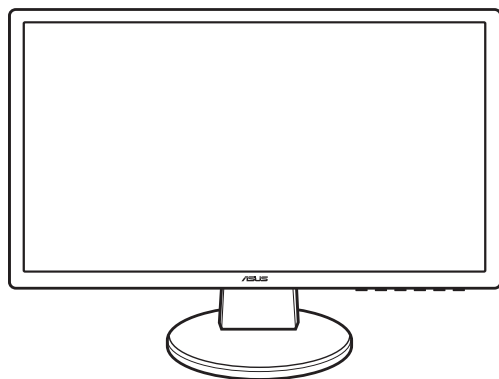

# 目次

注意事項 .....	iii
安全資訊 .....	iv
保養和清潔 .....	v
1.1 歡迎使用！ .....	1-1
1.2 包裝內容 .....	1-1
1.3 顯示器介紹 .....	1-2
1.3.1 前視圖 .....	1-2
1.3.2 後視圖 .....	1-3
2.1 組裝顯示器底座 .....	2-1
2.2 調整顯示器 .....	2-1
2.3 拆開支臂／底座（適用於 VESA 壁掛式安裝） .....	2-2
2.4 接線 .....	2-3
2.5 開啟顯示器電源 .....	2-4
3.1 OSD（螢幕功能顯示）選單 .....	3-1
3.1.1 如何重新設定 .....	3-1
3.1.2 OSD 功能介紹 .....	3-1
3.2 規格摘要（VE228H） .....	3-4
3.3 故障排除（常見問題集） .....	3-9
3.4 支援的操作模式 .....	3-10

## 注意事項

### 通邦通訊委員會聲明

此裝置符合 FCC 規則的第 15 部分。操作符合下列兩個條件：

- 本裝置不會造成有害干擾，而且
- 本裝置必須接受任何接收到的干擾，包括可能造成對裝置運作造成影響的干擾。

本設備已通過測試並符合 FCC 規定第 15 部分 B 級數位裝置的限制。這些限制標準用於確認電氣設備不會對住屋內安裝的設備產生有害的干擾。本設備會產生、使用和發射無線電頻率能源，而且如果沒有依照製造商的指示安裝和使用，則會對無線電通訊產生有害的干擾。然而，並不保證在特定的安裝使用下不會產生干擾。如果設備對收音機或電視機的接收產生不良干擾（可開啟然後關閉設備電源判定），使用者可透過以下方法消除干擾：

- 重新調整接收天線的方向或位置。
- 增加設備和接收天線之間的距離。
- 將本設備連接到與接收器電源不同的電源插座上。
- 請向經銷商或有經驗的廣電技術人員尋求協助。



為確保符合 FCC 規定，請使用遮蔽電線連接顯示器與顯示卡。若未經相容性規定之相關當局明示許可，擅自修改或改裝本裝置，則使用者可能喪失操作本設備之權限。

本公司屬於 Energy Star® 的成員之一，聲明本產品符合 Energy Star® 的能源效益標準。



### 加拿大通訊部聲明

本數位裝置未超過加拿大通訊部無線電干擾法規所規定之數位裝置無線電干擾發射的 Class B 限制。

本設備為符合加拿大 ICES-003 規範的 B 級數位裝置。

## 安全資訊

- 設定本顯示器之前，請詳讀產品包裝內的說明文件。
- 為了避免起火或觸電，請勿將顯示器放在下雨或潮溼的環境中。
- 請勿試圖打開顯示器的機殼。顯示器內部的高壓電可能造成人員嚴重受傷。
- 如果電源中斷，使用者不可嘗試自行修復。請洽詢專業的維修技師或您的零售商。
- 使用本產品前，請確定已正確連接所有纜線，而且電源線沒有損壞。如果發現任何損壞，請立刻聯絡您的經銷商。
- 機殼的背面或頂端開口和通風口供散熱使用。請勿堵塞以上開口。除非通風良好，否則不可將本產品放在靠近散熱器或熱源的位置或其上方。
- 本產品只能在標籤指示的電源環境下操作。如果您不確定您家中的電源規格，請洽詢您的經銷商或當地的電力公司。
- 使用符合當地電源標準的電源插頭。
- 不可使排插和延長線的電源過載。電源過載會導致起火或人員觸電。
- 避免在多灰塵、潮溼和極端溫度的環境中使用。不可將顯示器放在任何可能受潮的位置。請將顯示器放在平穩的表面。
- 雷雨期間或長時間不使用時，請拔下本機的電源插頭。如此可保護顯示器免於受到電源突波的損壞。
- 不可以讓任何物體或液體進入顯示器機殼的開口內。
- 若要確保滿意的操作，使用本顯示器時，僅限搭配符合 UL 安規並擁有標示為 100-240V AC 插座的個人電腦。
- 如果顯示器發生技術問題，請洽詢專業維修技師或您的零售商。



---

回收桶上有打叉的圖示表示該產品（電氣、電子設備及含汞的鈕扣電池）不得以一般垃圾丟棄。關於電子產品的棄置方式，請查詢當地之相關規定。

---

## 保養和清潔

- 抬高或重新放置顯示器之前，請先拔下接線和電源線。放置顯示器時，請依照正確的抬高方式。抬高或攜帶顯示器時，請握住顯示器的邊緣。不可用底座或電源線抬高顯示器。
- 清潔。關閉顯示器的電源，然後拔下電源線。使用無毛球且不會刮傷的布清潔顯示器表面。使用沾有中性清潔劑的布清除頑垢。
- 避免使用含有酒精或丙酮的清潔劑。使用液晶顯示器專用的清潔劑。不可直接將清潔劑噴灑於螢幕上，否則可能滲入顯示器內並造成人員觸電。

若顯示器發生以下情況，則為正常現象：

- 第一次使用本顯示器時，由於螢光燈的關係，可能造成螢幕閃爍。請關閉電源開關，然後再重新開啟，確定閃爍現象消失。
- 不同的桌面模式可能導致螢幕有輕微亮度不均的情況。
- 顯示同樣的影像數小時後，切換該影像時可能發生殘影的情況。殘影會慢慢消失，或者您可以開關電源數小時消除此情況。
- 螢幕變黑或閃爍，或者無法作用時，請洽詢您的經銷商或服務中心進行修復。請勿自行修理螢幕！

## 本手冊使用的慣語



**警告：**提醒使用者在嘗試完成工作時避免使自己受傷的資訊。



**注意：**提醒使用者在嘗試完成工作時避免使零組件損壞的資訊。



**重要：**完成工作時「必須」遵守的資訊。



**附註：**協助完成工作的提示和其他資訊。

## 其他詳細資訊來源

關於其他資訊和產品與軟體的更新程式，請參閱下列來源。

1. ASUS 網站

ASUS 全球網站提供有關 ASUS 硬體和軟體產品的最新資訊。請至網站 <http://www.asus.com> 瞭解相關詳細資訊。

2. 選用的說明文件

您的產品包裝內有經銷商另行提供的說明文件。產品的標準包裝中不含此類文件。

## 1.1 歡迎使用！

感謝您購買 ASUS® LED 顯示器！

ASUS 最新的寬螢幕LED 顯示器提供更清晰、更寬廣和更明亮的顯示，以及許多可增強觀看感受的功能。

只要使用這些功能，您就能夠盡情體驗此款螢幕所帶來的便利性與愉悅的視覺享受！

## 1.2 包裝內容

請檢查包裝中是否含有以下物品：

- ✓ LED 顯示器
- ✓ 螢幕底座與螺絲
- ✓ 保固卡
- ✓ 快速使用指南
- ✓ 電源線
- ✓ VGA 連接線
- ✓ DVI 連接線
- ✓ 音源線



---

如果上述任何項目損壞或遺漏，請立刻洽詢您的零售商。

---

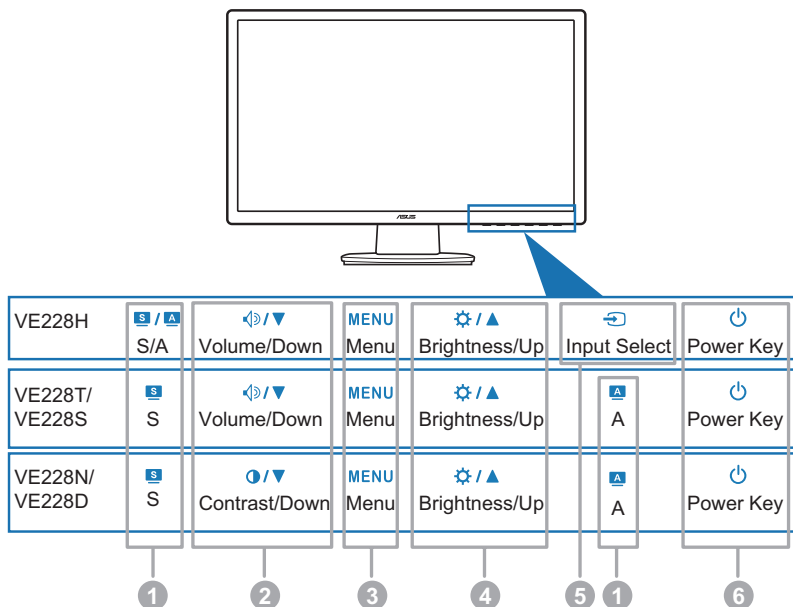

## 1.3 顯示器介紹

### 1.3.1 前視圖



1.  **/ 、、** 按鈕：
  - 使用此快速鍵切換五個擁有 SILENT™ 影像增強技術的預設影像顯示模式（標準模式、劇院模式、遊戲模式、夜間模式、風景模式）。（ **/ 、**）
  - 離開 OSD 選單，或返回啟用 OSD 選單時的上一個選單。（**、**）
  - 按下此按鈕 2 到 4 秒，自動調整影像至最佳位置、時脈和相位。（僅限 VGA 模式）（ **/ 、**）
2.  **/ 、 /**  按鈕：
  - 按下此按鈕降低所選功能的值，或向左 / 向下移至上一個功能表。
  - 這個按鈕也是調整音量的快速鍵。（ **/** ）
  - 這個按鈕也是調整對比度的快速鍵。（ **/** ）
3. 選單按鈕：
  - 開啟 OSD 功能表。



- 啟用 OSD 後，按下此按鈕進入／選擇反白的圖示（功能）。
4.  按鈕：
    - 按下此按鈕調高所選功能的值，或向右／向上移至下一個功能。
    - 這個按鈕也是調整亮度的快速鍵。
  5.  按鈕：
    - 按此按鈕可循環顯示可用的輸入來源。



連接 HDMI 線與螢幕後，按下  (輸入選取按鈕) 顯示 HDMI 訊號。

6.  電源按鈕／電源指示燈
  - 按下此按鈕可開／關顯示器的電源。
  - 電源指示燈的顏色定義如下表所示。

狀態	說明
藍色	開
黃色	待機模式
關	關

### 1.3.2 後視圖

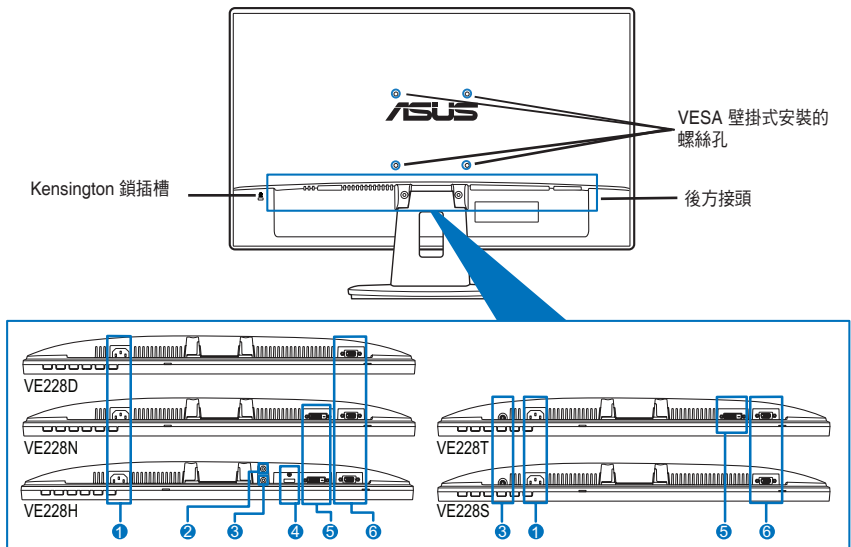

後方接頭 (如需查閱機型，請參閱 3.2 規格摘要)

1. AC-in 連接埠。此連接埠連接隨附電源線的電源接頭。
2. 耳機插孔。
3. Audio-in 連接埠。此連接埠可讓您利用隨附音源線連接個人電腦音源。
4. HDMI 連接埠。此連接埠用於連接 HDMI 裝置。
5. DVI 連接埠。此 24 針的連接埠用於連接個人電腦的 DVI-D 數位訊號。
6. VGA 連接埠。此 15 針的連接埠用於連接個人電腦的 VGA 介面。



---

VESA 壁掛架 (100 mm x 100 mm) 需另外選購。

---

## 2.1 組裝顯示器底座

組裝顯示器底座：

1. 將顯示器正面朝下置於桌上。
2. 對齊底座與臂桿上的箭頭標示後，將兩者組裝。
3. 拴緊隨附的螺絲，將底座固定在臂桿上。



建議您使用軟布覆蓋桌子表面，避免損壞顯示器。

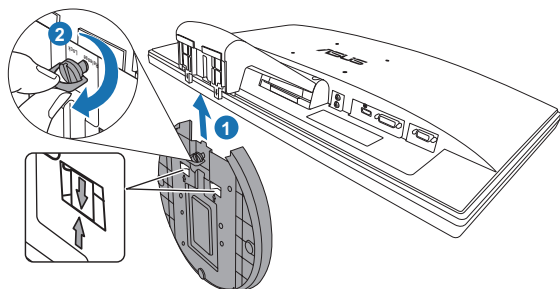

## 2.2 調整顯示器

- 為了取得最佳觀賞角度，我們建議您先從所有角度觀看顯示器，然後再將顯示器調整到您認為最舒適的觀看角度。
- 變更角度時請握住底座，避免顯示器掉落。
- 建議調整角度為  $-5^{\circ}$  到  $20^{\circ}$ 。

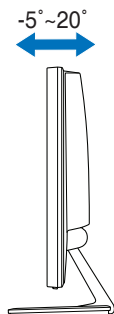

調整觀看角度時，顯示器輕微震動是正常的情况。

## 2.3 拆開支臂／底座 (適用於 VESA 壁掛式安裝)

此 LED 顯示器的可拆式支臂／底座是專為 VESA 壁掛式安裝所設計。

拆開支臂／底座：

1. 將顯示器正面朝下置於桌上。
2. 請取下四個螺絲孔上的橡膠套（如圖 1）。
3. 使用螺絲起子卸下支臂上的兩顆螺絲（圖 2），然後將支臂／底座自顯示器上拉出（圖 2）。

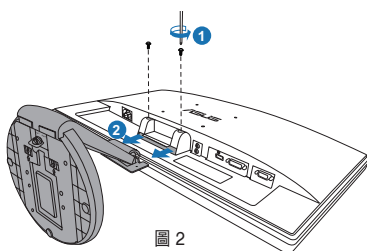
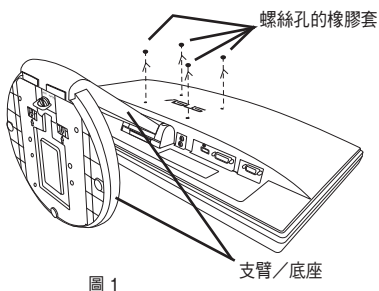

建議您使用軟布覆蓋桌子表面，避免損壞顯示器。

## 2.4 接線

### 1. 依下列指示連接纜線：

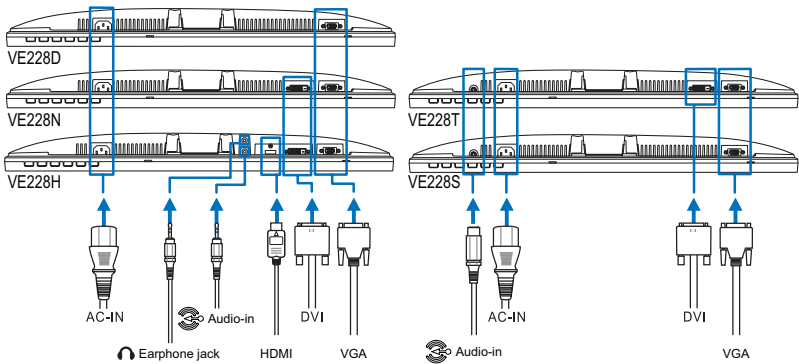

- 連接音源線：將音源線的一端接至顯示器的 Audio-in 連接埠，另一端則連接至電腦的音訊輸出連接埠。
- 連接電源線：將電源線的一端牢牢連接到顯示器的 AC 輸入埠，將另一端連接到電源插座。
- 連接 VGA/DVI/HDMI 傳輸線：
  - a. 將 VGA/DVI/HDMI 接頭插入 LED 顯示器的 VGA/DVI/HDMI 埠。
  - b. 將 VGA/DVI/HDMI 纜線的另一端連接到電腦的 VGA/DVI/HDMI 埠。
  - c. 鎖緊兩顆螺絲固定 VGA/DVI 接頭。
- 使用耳機：將耳機插頭連接顯示器的耳機插孔。



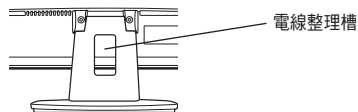

完成接線後，可從 OSD 功能的 [輸入選擇] 項目中選擇所要的訊號。

### 2. 將所有連接線收到電線整理槽中。



## 2.5 開啟顯示器電源

輕輕按下電源鍵 。關於電源鍵的位置，請參閱 1-3 頁。電源指示燈  亮起藍色，表示已開啟顯示器的電源。

## 3.1 OSD (螢幕功能顯示) 選單

### 3.1.1 如何重新設定

1. 按下「MENU」按鈕啟動 OSD 選單。



2. 按下  $\leftarrow$ / $\triangleright$ / $\nabla$  (或  $\odot$ / $\nabla$ ) 和  $\star$ / $\blacktriangle$  導覽各個功能。按下「MENU」按鈕反白並啟動所需的功能。如果所選擇的功能有子選單，請再按一次  $\leftarrow$ / $\triangleright$ / $\nabla$  (或  $\odot$ / $\nabla$ ) 和  $\star$ / $\blacktriangle$  導覽子選單功能。按下「MENU」按鈕反白並啟動所需的子選單功能。
3. 按下  $\leftarrow$ / $\triangleright$ / $\nabla$  (或  $\odot$ / $\nabla$ ) 和  $\star$ / $\blacktriangle$  變更所選擇功能的設定值。
4. 若要離開 OSD 選單，請按下  $\square$ / $\square$  或  $\square$  按鈕。若要調整任何其他功能，請重複步驟 2 和 3。

### 3.1.2 OSD 功能介紹

1. Splendid

此功能包含五個您可依喜好選擇的子功能。每種模式都有「重置」選項，可讓您維持現有的設定或返回預設的模式。



- 風景模式：最適合用於以 SILENDID™ 影像增強技術播放的風景相片。
- 標準模式：最適合用於以 SILENDID™ 影像增強技術編輯的文件。
- 劇院模式：最適合用於以 SILENDID™ 影像增強技術播放的影片。
- 遊戲模式：最適合用於以 SILENDID™ 影像增強技術玩遊戲。
- 夜間模式：最適合用於以 SILENDID™ 影像增強技術播放的場景較暗的遊戲或影片。



- 在標準模式中，使用者將無法設定「彩度」和「影像銳利」功能。
- 在其他模式中，使用者無法設定 sRGB 功能。

## 2. 影像

您可以使用此選單調整亮度、對比、影像銳利、彩度、位置（僅限 VGA）和聚焦（僅限 VGA）。



- 亮度：調整範圍為 0 到 100。☀ / ▲ 為啟動此功能的快速鍵。
- 對比：調整範圍為 0 到 100。
- ASCR：可開／關 ASCR（ASUS Smart Contrast Ratio）功能。
- 影像銳利：調整範圍為 0 到 100。
- 彩度：調整範圍為 0 到 100。
- 位置：調整影像的水平位置（H 位置）和垂直位置（V 位置）。調整範圍為 0 到 100。
- 聚焦：個別調整相位和時脈，降低影像的水平線和垂直線干擾。調整範圍為 0 到 100。



- 相位調整像素時脈訊號的相位。錯誤的相位調整會導致畫面出現水平干擾。
- 時脈（像素頻率）控制一次水平掃描的像素數目。如果頻率錯誤，畫面顯示垂直線條且影像不符合比例。

## 3. 色彩

使用此功能選擇您喜歡的影像顏色。



- 色溫：含有冷色溫、正常、暖色溫、sRGB 和使用者模式的五個顏色模式。
- 膚色：含有紅色、自然色和黃色的三個顏色模式。



在使用者模式中，由使用者設定 R（紅）、G（綠）和 B（藍）的顏色。調整範圍可設定為 0 到 100 間的數值。



4. 輸入選擇  
在此功能中，您可選擇所需的輸入來源。



5. 系統設定  
可讓您調整系統。



- Splendid Demo Mode：開啟/關閉 ASUS Splendid Demo 功能。
- 音量：調整範圍為 0 到 100。◀▶/▼ 為啟動此功能的快速鍵。
- 畫面控制：可將螢幕的長寬比調整為全螢幕或 4:3。
- 選單設定：
  - \* 可在 0 到 100 的數值間選擇，調整 OSD 的水平位置（H 位置）／垂直位置（V 位置）。
  - \* 調整 OSD 逾時時間，範圍為 10 到 120。
  - \* 啟用或停用 DDC/CI 功能。
- 語言：有 11 種可供您選擇的語言，包括英文、德文、義大利文、法文、荷蘭文、西班牙文、俄文、繁體中文、簡體中文、日文和韓文。
- 顯示資訊：顯示顯示器的資訊。
- 恢復出廠模式：按「是」即可還原預設定值。

## 3.2 規格摘要 ( VE228H )

面板類型	TFT LCD
面板大小	21.5 吋 ( 54.6 cm, 16:9 ) 寬螢幕
最大解析度	1920 x 1080
畫素間距	0.248 mm
亮度 ( 一般 )	250 cd/m <sup>2</sup>
對比比例 ( 一般 )	1000:1
對比比例 ( 最大 )	10000000:1 ( ASCR 開啟 )
視角 ( 水平 / 垂直 ) CR > 10	170°/160°
顯示色彩	16.7 M
回應時間	5 ms
SPLENDID™ 影像增強技術	是
SPLENDID™ 選項	5 種影像預設模式 ( 按快速鍵 )
自動調整	是 ( 按快速鍵 )
色溫選項	5 種色溫
膚色色調選項	3 種膚色色調
數位輸入	HDCP 的 DVI-D ; HDMI v1.3
類比輸入	D-Sub
Audio-in 連接埠	3.5 mm 迷你插孔
耳機插孔	是
顏色	黑
喇叭 ( 內建 )	1 W x 2 立體聲 , RMS
電源 LED	藍 ( 開 ) / 黃 ( 待機 )
VESA 壁掛式安裝	100 x 100 mm
傾角	-5° ~ +20°
Kensington 鎖	是
電壓	AC : 100~240V
耗電量	開機時 : < 35 W 、 待機 : < 1 W 、 關機 : < 1 W
溫度 ( 運作時 )	0°C~40°C
溫度 ( 無運作時 )	-20°C~+60°C
尺寸 ( 寬 X 高 X 深 )	512.84 mm x 385.96 mm x 201.01 mm ( 機器 ) 576 mm x 468 mm x 148 mm ( 包裝 )
重量 ( 預估值 )	4.1 kg ( 淨重 ) ; 6.1 kg ( 總重 )
多語顯示	11 種顯示語言 ( 英文、德文、義大利文、法文、荷蘭文、 西班牙文、俄文、繁體中文、簡體中文、日文和韓文 )
配件	VGA 連接線、DVI 連接線、音源線、電源線、快速使用指 南、保固卡
規範許可	Energy Star®、CB、CE、Gost-R、CCC、UL/cUL、 FCC、C-Tick、BSMI、VCCI、RoHS、WEEE、PSB、 J-MOSS、EuP、Windows Vista、Windows 7 WHQL

\* 產品規格如有變更，恕不另行通知。

## 規格摘要 (VE228T)

面板類型	TFT LCD
面板大小	21.5 吋 (54.6 cm, 16:9) 寬螢幕
最大解析度	1920 x 1080
畫素間距	0.248 mm
亮度 (一般)	250 cd/m <sup>2</sup>
對比比例 (一般)	1000:1
對比比例 (最大)	10000000:1 (ASCR 開啟)
視角 (水平/垂直) CR > 10	170°/160°
顯示色彩	16.7 M
回應時間	5 ms
SPLendid™ 影像增強技術	是
SPLendid™ 選項	5 種影像預設模式 (按快速鍵)
自動調整	是 (按快速鍵)
色溫選項	5 種色溫
膚色色調選項	3 種膚色色調
數位輸入	HDCP 的 DVI-D
類比輸入	D-Sub
Audio-in 連接埠	3.5 mm 迷你插孔
耳機插孔	否
顏色	黑
喇叭 (內建)	1 W x 2 立體聲, RMS
電源 LED	藍 (開) / 黃 (待機)
VESA 壁掛式安裝	100 x 100 mm
傾角	-5°~+20°
Kensington 鎖	是
電壓	AC : 100~240V
耗電量	開機時 : < 35 W、待機 : < 1 W、關機 : < 1 W
溫度 (運作時)	0°C~40°C
溫度 (無運作時)	-20°C~+60°C
尺寸 (寬 X 高 X 深)	512.84 mm x 385.96 mm x 201.01 mm (機器) 576 mm x 468 mm x 148 mm (包裝)
重量 (預估值)	4.1 kg (淨重) ; 6.1 kg (總重)
多語顯示	11 種顯示語言 (英文、德文、義大利文、法文、荷蘭文、西班牙文、俄文、繁體中文、簡體中文、日文和韓文)
配件	VGA 連接線、DVI 連接線、音源線、電源線、快速使用指南、保固卡
規範許可	Energy Star®、CB、CE、Gost-R、CCC、UL/cUL、FCC、C-Tick、BSMI、VCCI、RoHS、WEEE、PSB、J-MOSS、EuP、Windows Vista、Windows 7 WHQL

\* 產品規格如有變更，恕不另行通知。

## 規格摘要 (VE228N)

面板類型	TFT LCD
面板大小	21.5 吋 (54.6 cm, 16:9) 寬螢幕
最大解析度	1920 x 1080
畫素間距	0.248 mm
亮度 (一般)	250 cd/m <sup>2</sup>
對比比例 (一般)	1000:1
對比比例 (最大)	10000000:1 (ASCR 開啟)
視角 (水平/垂直) CR > 10	170°/160°
顯示色彩	16.7 M
回應時間	5 ms
SPLENDID™ 影像增強技術	是
SPLENDID™ 選項	5 種影像預設模式 (按快速鍵)
自動調整	是 (按快速鍵)
色溫選項	5 種色溫
膚色色調選項	3 種膚色色調
數位輸入	HDCP 的 DVI-D
類比輸入	D-Sub
Audio-in 連接埠	否
耳機插孔	否
顏色	黑
喇叭 (內建)	否
電源 LED	藍 (開) / 黃 (待機)
VESA 壁掛式安裝	100 x 100 mm
傾角	-5°~+20°
Kensington 鎖	是
電壓	AC : 100~240V
耗電量	開機時 : < 35 W、待機 : < 1 W、關機 : < 1 W
溫度 (運作時)	0°C~40°C
溫度 (無運作時)	-20°C~+60°C
尺寸 (寬 X 高 X 深)	512.84 mm x 385.96 mm x 201.01 mm (機器) 576 mm x 468 mm x 148 mm (包裝)
重量 (預估值)	4.1 kg (淨重) ; 6.1 kg (總重)
多語顯示	11 種顯示語言 (英文、德文、義大利文、法文、荷蘭文、西班牙文、俄文、繁體中文、簡體中文、日文和韓文)
配件	VGA 連接線、DVI 連接線、電源線、快速使用指南、保固卡
規範許可	Energy Star®、CB、CE、Gost-R、CCC、UL/cUL、FCC、C-Tick、BSMI、VCCI、RoHS、WEEE、PSB、J-MOSS、EuP、Windows Vista、Windows 7 WHQL

\* 產品規格如有變更，恕不另行通知。

## 規格摘要 (VE228S)

面板類型	TFT LCD
面板大小	21.5 吋 (54.6 cm, 16:9) 寬螢幕
最大解析度	1920 x 1080
畫素間距	0.248 mm
亮度 (一般)	250 cd/m <sup>2</sup>
對比比例 (一般)	1000:1
對比比例 (最大)	10000000:1 (ASCR 開啟)
視角 (水平/垂直) CR > 10	170°/160°
顯示色彩	16.7 M
回應時間	5 ms
SPLendid™ 影像增強技術	是
SPLendid™ 選項	5 種影像預設模式 (按快速鍵)
自動調整	是 (按快速鍵)
色溫選項	5 種色溫
膚色色調選項	3 種膚色色調
數位輸入	否
類比輸入	D-Sub
Audio-in 連接埠	3.5 mm 迷你插孔
耳機插孔	否
顏色	黑
喇叭 (內建)	1 W x 2 立體聲, RMS
電源 LED	藍 (開) / 黃 (待機)
VESA 壁掛式安裝	100 x 100 mm
傾角	-5°~+20°
Kensington 鎖	是
電壓	AC : 100~240V
耗電量	開機時 : < 35 W、待機 : < 1 W、關機 : < 1 W
溫度 (運作時)	0°C~40°C
溫度 (無運作時)	-20°C~+60°C
尺寸 (寬 X 高 X 深)	512.84 mm x 385.96 mm x 201.01 mm (機器) 576 mm x 468 mm x 148 mm (包裝)
重量 (預估值)	4.1 kg (淨重) ; 6.1 kg (總重)
多語顯示	11 種顯示語言 (英文、德文、義大利文、法文、荷蘭文、西班牙文、俄文、繁體中文、簡體中文、日文和韓文)
配件	VGA 連接線、音源線、電源線、快速使用指南、保固卡
規範許可	Energy Star®、CB、CE、Gost-R、CCC、UL/cUL、FCC、C-Tick、BSMI、VCCI、RoHS、WEEE、PSB、J-MOSS、EuP、Windows Vista、Windows 7 WHQL

\* 產品規格如有變更，恕不另行通知。

## 規格摘要 (VE228D)

面板類型	TFT LCD
面板大小	21.5 吋 (54.6 cm, 16:9) 寬螢幕
最大解析度	1920 x 1080
畫素間距	0.248 mm
亮度 (一般)	250 cd/m <sup>2</sup>
對比比例 (一般)	1000:1
對比比例 (最大)	10000000:1 (ASCR 開啟)
視角 (水平/垂直) CR > 10	170°/160°
顯示色彩	16.7 M
回應時間	5 ms
SPLENDID™ 影像增強技術	是
SPLENDID™ 選項	5 種影像預設模式 (按快速鍵)
自動調整	是 (按快速鍵)
色溫選項	5 種色溫
膚色色調選項	3 種膚色色調
數位輸入	否
類比輸入	D-Sub
Audio-in 連接埠	否
耳機插孔	否
顏色	黑
喇叭 (內建)	否
電源 LED	藍 (開) / 黃 (待機)
VESA 壁掛式安裝	100 x 100 mm
傾角	-5°~+20°
Kensington 鎖	是
電壓	AC : 100~240V
耗電量	開機時 : < 35 W、待機 : < 1 W、關機 : < 1 W
溫度 (運作時)	0°C~40°C
溫度 (無運作時)	-20°C~+60°C
尺寸 (寬 X 高 X 深)	512.84 mm x 385.96 mm x 201.01 mm (機器) 576 mm x 468 mm x 148 mm (包裝)
重量 (預估值)	4.1 kg (淨重) ; 6.1 kg (總重)
多語顯示	11 種顯示語言 (英文、德文、義大利文、法文、荷蘭文、西班牙文、俄文、繁體中文、簡體中文、日文和韓文)
配件	VGA 連接線、電源線、快速使用指南、保固卡
規範許可	Energy Star®、CB、CE、Gost-R、CCC、UL/cUL、FCC、C-Tick、BSMI、VCCI、RoHS、WEEE、PSB、J-MOSS、EuP、Windows Vista、Windows 7 WHQL

\* 產品規格如有變更，恕不另行通知。

### 3.3 故障排除（常見問題集）

問題	可能解決方法
電源指示燈未亮起	<ul style="list-style-type: none"><li>• 按下  按鈕檢查顯示器是否在 ON（開）模式。</li><li>• 檢查電源線是否正確連接顯示器和電源插座。</li></ul>
電源指示燈亮起黃色，而且螢幕沒有出現影像。	<ul style="list-style-type: none"><li>• 檢查顯示器和電腦是否在 ON（開）模式。</li><li>• 確定是否正確連接顯示器和電腦的訊號線。</li><li>• 檢查訊號線，確定沒有任何針腳彎曲。</li><li>• 連接電腦與另一台可用的顯示器，檢查電腦的作用是否正常。</li></ul>
螢幕影像太亮或太暗	<ul style="list-style-type: none"><li>• 使用 OSD 調整對比和亮度設定。</li></ul>
螢幕影像未置中或尺寸不正確	<ul style="list-style-type: none"><li>• 按下  /  或  按鈕兩秒鐘可自動調整影像。（限 VGA 模式）</li><li>• 使用 OSD 調整水平位置或垂直位置設定。</li></ul>
螢幕影像晃動，或影像中有波浪。	<ul style="list-style-type: none"><li>• 確定是否正確連接顯示器和電腦的訊號線。</li><li>• 移開會造成電氣干擾的電器裝置。</li></ul>
螢幕影像的顏色有瑕疵（例如白色看起來不像白色）	<ul style="list-style-type: none"><li>• 檢查訊號線，確定沒有任何針腳彎曲。</li><li>• 使用 OSD 執行重置。</li><li>• 使用 OSD 調整 R/G/B 顏色設定或選擇色溫。</li></ul>
螢幕影像模糊	<ul style="list-style-type: none"><li>• 按下  /  或  按鈕兩秒鐘可自動調整影像（限 VGA 模式）。</li><li>• 使用 OSD 調整相位和時脈設定。</li></ul>
沒有聲音或很小聲	<ul style="list-style-type: none"><li>• 確定是否正確連接顯示器和電腦的聲音纜線。</li><li>• 調整顯示器和電腦的音量設定。</li><li>• 確定已正確安裝和啟動電腦的音效卡驅動程式。</li></ul>

### 3.4 支援的操作模式

解析度 頻率	水平頻率	垂直頻率 (Hz)	畫素 (MHz)
640x480	31.47(N)	59.94(N)	25.18
640x480	35.00(N)	66.66(N)	30.24
640x480	37.87(N)	72.82(N)	31.5
640x480	37.5(N)	75.00(N)	31.5
720x400	31.47(N)	70.08(P)	28.32
800x600	35.16(P)	56.25(P)	36.00
800x600	37.88(P)	60.32(P)	40.00
800x600	48.08(P)	72.12(P)	50.00
800x600	46.86(P)	75.00(P)	49.50
832x624	49.72(P/N)	74.55(P/N)	57.28
1024x768	48.36(N)	60.00(N)	65.00
1024x768	56.476(N)	70.069(N)	75.00
1024x768	60.02(N)	75.00(N)	78.75
1152x864	67.5(P/N)	75.00(P/N)	108.00
1280x960	60.00(P)	60.00(N)	108.00
1280x1024	63.98(P)	60.02(P)	108.00
1280x1024	79.98(P)	75.02(P)	135.00
1366x768	47.712(P)	59.79(P)	85.50
1440x900	55.94(N)	59.89(P)	106.50
1600x1200	75.00(P)	60.00(P)	162.00
1680x1050	65.29(N)	60.00(P)	146.25
1920x1080	67.5(P)	60.00(P)	148.5

\* 不支援未列於上表中的模式。為了得到最佳解析度，我們建議您選擇列於上表中的模式。

\* 此螢幕透過 HDMI 可支援遊戲機、DVD 播放器以及其他消費性視訊裝置的 Full HD (480p、576p、720p、1080i/p) 視訊內容。