

ASUS[®]

VH203 系列

液晶显示器

用户指南

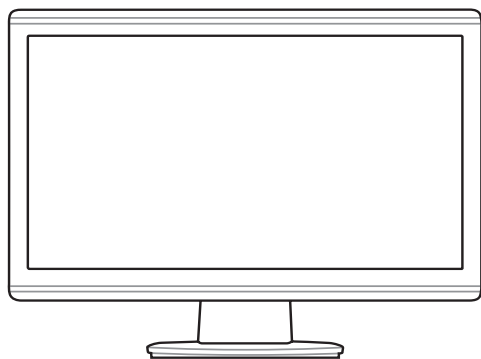

目录

声明.....	iii
安全信息.....	iv
保养和清洁.....	v
第 1 章: 产品介绍	
1.1 欢迎使用.....	1-1
1.2 物品清单.....	1-1
1.3 显示器简介.....	1-2
1.3.1 前部视图.....	1-2
1.3.2 后部视图.....	1-3
第 2 章: 安装	
2.1 组装显示器底座.....	2-1
2.2 调整显示器.....	2-1
2.3 卸下支撑臂/底座 (VESA 壁挂安装时).....	2-2
2.4 连接线缆.....	2-3
2.5 打开显示器电源.....	2-3
第 3 章: 一般说明	
3.1 OSD (屏幕显示) 菜单.....	3-1
3.1.1 如何重新配置.....	3-1
3.1.2 OSD 功能介绍.....	3-1
3.2 规格摘要.....	3-4
3.3 故障排除 (常见问题).....	3-8
3.4 支持的操作模式.....	3-9

声明

联邦通信委员会声明

本设备符合 FCC 规则第 15 部分的要求。其操作符合以下两项条件：

- 此设备不会产生有害干扰，并且
- 此设备必须可以承受任何接收到的干扰，包括可能导致不正常操作的干扰。

此设备经检测，符合 FCC 规则第 15 部分中关于 B 级数字设备的限制规定。这些限制旨在为居民区安装提供防止有害干扰的合理保护。本设备会产生、使用并且辐射无线电波，如果不按照制造商的说明进行安装和使用，可能会对无线电通讯产生有害干扰。但是，不能保证在特定安装条件下不会出现干扰。如果本设备对无线电或电视接收造成了有害干扰（可通过关闭和打开设备电源来确定），建议用户采取以下一项或多项措施来消除干扰：

- 调节接收天线的方向或位置。
- 增大设备与接收器之间的距离。
- 将此设备和接收设备连接到不同电路的电源插座上。
- 向代理商或有经验的无线电/电视技术人员咨询以获得帮助。



需要使用屏蔽线连接显示器和图形卡以确保符合 FCC 规定。未经负责标准遵守的责任方明确准许的变更或改造可能会使用户失去操作本设备的权利。

作为 Energy Star® 的合作伙伴，本公司已经确定本产品符合 Energy Star® 在能源效率方面的要求。

加拿大通信部声明

此数字设备未超过加拿大通信部无线电干扰条例中规定的数字设备无线电噪声发射 B 级限制。

此 B 级数字设备符合加拿大 ICES-003 的要求。

安全信息

- 在设置本显示器之前，请仔细阅读产品包装中附带的所有文档。
- 为防止火灾或电击危险，切勿使本显示器遭受雨淋或受潮。
- 请勿打开显示器机壳。显示器内部有危险高压，可能导致严重人身伤害。
- 电源发生故障时，不要尝试自行修复。请与专业技术服务人士或经销商联系。
- 在使用本产品之前，确保所有线缆均连接正确并且电源线没有损坏。如有任何损坏，请立即与经销商联系。
- 机壳后部和顶部的槽和开口用于通风目的。不要堵塞这些开口。除非通风良好，否则不要将本产品放置在散热器或热源上部或附近。
- 本显示器只应使用标签上注明的电源类型。如果您不了解家中的电源类型，请与经销商或当地电力公司联系。
- 使用符合您当地电力标准的合适电源插头。
- 不要使电源板或延长线过载。过载可能导致火灾或电击。
- 避免灰尘、潮湿和极端温度。不要将显示器放置在可能受潮的任何区域中。将显示器放置在平稳的表面上。
- 遇有雷雨天气或长时间不使用时，应拔掉设备的电源线。这样做可以防止因电压突变而损坏显示器。
- 切勿将任何异物塞入或使任何液体溅入显示器机壳上的开口内。
- 为确保正常运行，本显示器只应与 UL 列出的计算机一起使用，这些计算机的插座经过正确配置并且标记有 100-240V AC。
- 如果在使用本显示器的过程中遇到任何技术问题，请与专业技术服务人士或经销商联系。



打叉的带轮垃圾桶符号表示产品（电子、电器设备和含汞纽扣电池）不得当作普通生活垃圾处理。请了解当地有关电器产品废弃处理的有关规定。

保养和清洁

- 在提起或重新放置显示器之前，最好先拔掉线缆和电源线。采用正确的提起方式放置显示器。提起或搬运显示器时，抓住显示器的边缘。不要通过底座或线缆提起显示屏。
- 清洁。关闭显示器电源并拔掉电源线。使用不含麻且非研磨性的布清洁显示器表面。将布在中性清洁剂中蘸湿后擦去顽固污渍。
- 不要使用包含酒精或丙酮的清洁剂。使用液晶专用清洁剂。切勿直接将清洁剂喷洒在屏幕上，否则清洁剂可能渗入显示器内并导致电击。

以下现象对于显示器来说是正常现象：

- 由于荧光灯本身的特点，屏幕在初次使用时可能闪烁。关闭电源开关，然后重新打开，确认闪烁已消失。
- 您可能会发现屏幕上的亮度略微不均匀，这与您使用的图案桌面有关。
- 同一图像显示数小时后，切换图像时可能残留前一个屏幕显示的图像。屏幕会慢慢恢复，或者您可以关闭电源开关数小时。
- 当屏幕变黑或闪烁时或者无法继续工作时，请与经销商或服务中心联系进行修理。不要自行修理屏幕！

本指南中使用的约定



警告： 这些信息旨在防止您在试图完成一项任务时受伤。



小心： 这些信息旨在防止当试图完成一项任务时损坏组件。



重要： 您在完成一项任务时必须遵循这些信息。



注： 这些提示和附加信息旨在帮助您完成一项任务。

更多信息

如需更多信息或者产品和软件更新，请使用下列资源。

1. ASUS 网站

ASUS 全球网站提供关于 ASUS 硬件和软件产品的更新信息，网址是 <http://www.asus.com>。

2. 可选文档

您的经销商可能在您的产品包装中添加了可选文档。这些文档不是标准产品包装的组成部分。

1.1 欢迎使用

感谢您购买 ASUS® VH VH203 系列液晶显示器！

这是 ASUS 最新推出的宽屏液晶显示器，它不但提供更艳丽、更宽、更亮的显示屏，而且通过一些有用的功能丰富您的观看体验。

通过这些功能，VH203 系列产品为您提供方便愉快的视觉体验！

1.2 物品清单

检查包装中是否包括下列物品：

- ✓ 液晶显示器
- ✓ 快速入门指南
- ✓ 1 条电源线
- ✓ 1 条 VGA 线
- ✓ 1 条 DVI 线（仅限 VH203T/VH203N）
- ✓ 1 条音频线（仅限 VH203T/VH203S）



如果上述任何物品损坏或缺失，请立即与经销商联系。

1.3 显示器简介

1.3.1 前部视图

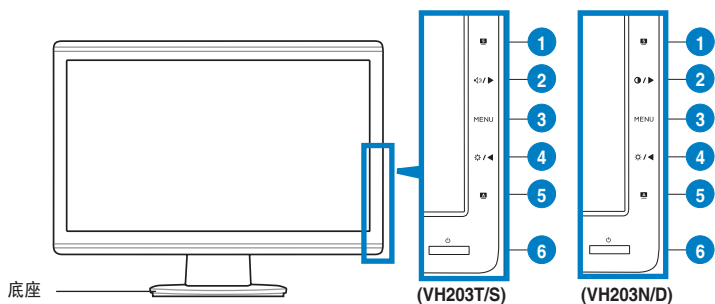

1. **S** 按钮:

- 利用此热键，可以切换采用 SLENDID™ 视频增强技术的五种视频预设模式（游戏模式、夜晚模式、风景模式、标准模式、剧场模式）。
- 显示 OSD 菜单时，退出 OSD 菜单或返回上一级菜单。

2. / 按钮：（适用于带扬声器的型号）

- 按此按钮可以增加所选功能的值或向右/向上移动至上一个功能。
- 这也是音量调整热键。

/ 按钮：（适用于不带扬声器的型号）

- 按此按钮可以增加所选功能的值或向右/向上移动至上一个功能。
- 这也是对比度调整热键。

3. MENU（菜单）按钮:

- 显示 OSD 时，按此按钮可以进入/选择高亮显示的图标（功能）。

4. / 按钮:

- 按此按钮可以减小所选功能的值或向左/向下移动至下一个功能。
- 这也是亮度调整热键。

5. **A** 按钮：
 - 按住此按钮 2-4 秒钟可以自动将图像调整至最佳位置、时序和相位。
(仅限 VGA 模式)
6. 电源按钮/电源指示灯
 - 按此按钮可以打开/关闭显示器的电源。
 - 下表介绍电源指示灯的颜色定义。

状态	描述
蓝色	开机
黄色	待机模式
关闭	关闭

1.3.2 后部视图

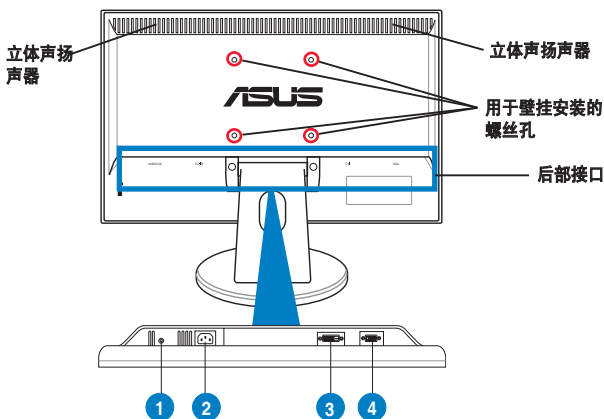

后部接口

1. **音频输入接口。**此接口通过随机提供的音频线连接 PC 音频源。
(仅限 VH203T/VH203S)
2. **交流电源输入接口。**此接口透过随机提供电源线连接电源接头。
3. **DVI 接口。**此 24 针接口用于连接 PC (个人计算机) DVI-D 数字信号。
(仅限 VH203T/VH203N)
4. **VGA 接口。**此 15 针接口用于连接 PC VGA。



VESA 壁挂套件 (100 mm x 100 mm) 需另外购买。

2.1 组装显示器底座

要组装显示器底座：

1. 将显示器面朝下放在桌面上。
2. 参照下图将底座与支撑臂连接。听到咔哒一声时，表明底座已连接到位。



我们建议您在桌面上铺上软布，以免损坏显示器。

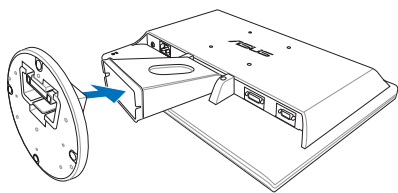

2.2 调整显示器

- 为取得最佳观看效果，我们建议您面对显示器，将其调整至您感觉最舒适的角度。
- 调整角度时，握住底座以防显示器跌落。
- 本显示器的角度调整范围是 -5° 到 20° 。

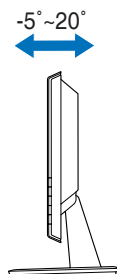

调整视角时显示器可能会略微抖动，这是正常现象。

2.3 卸下支撑臂/底座（VESA 壁挂安装时）

本液晶显示器的可拆卸支撑臂/底座是专为 VESA 壁挂安装而设计的。

要卸下支撑臂/底座：

1. 将显示器面朝下放在桌面上。
2. 卸下四个螺丝孔中的橡胶塞（图 1）。
3. 用螺丝刀卸下支撑臂上的两颗螺丝（图 1），然后移出支撑臂/底座以将其与显示器分离（图 2）。



图 1



图 2

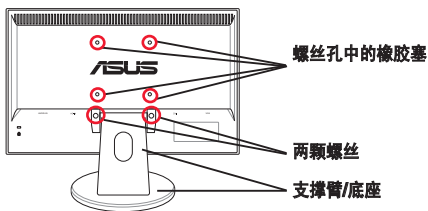

我们建议您在桌面上铺上软布，以免损坏显示器。

2.4 连接线缆

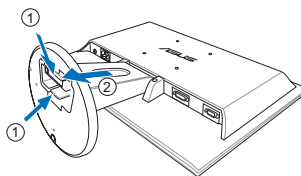
1. 按如下所述连接线缆：

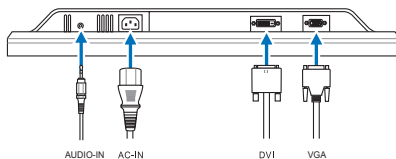

- **连接音频线：**将音频线的一端连接到显示器上的音频输入接口，将另一端连接到计算机音频输出接口。
- **连接电源线：**将电源线的一端牢固插入显示器上的交流输入接口，将另一端插入电源插座。
- **连接 VGA/DVI 线：**
 - a. 将 VGA/DVI 接头插入液晶显示器的 VGA/DVI 接口。
 - b. 将 VGA/DVI 线的另一端连接到计算机的 VGA/DVI 接口。
 - c. 拧紧两个螺丝以固定 VGA/DVI 接头。



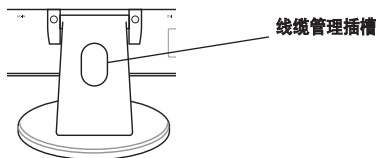

连接好 VGA 和 DVI 线缆后，您就可以从 OSD 功能的“输入选择”项目中选择想要的 VGA 模式或 DVI 模式。

2. 通过线缆管理插槽整理好所有线缆。



2.5 打开显示器电源

轻按电源按钮 。关于电源按钮的位置，请参见第 1-2 页。电源指示灯  点亮并显示蓝色，表明显示器已开机。

3.1 OSD（屏幕显示）菜单

3.1.1 如何重新配置

1. 按 MENU（菜单）按钮显示 OSD 菜单。



2. 按 \odot / \blacktriangleleft 和 \blacktriangleright / \blacktriangleright (或 \bullet / \blacktriangleright) 切换功能。按 MENU（菜单）按钮高亮显示和激活所需的功能。如果所选的功能有子菜单，再次按 \odot / \blacktriangleleft 和 \blacktriangleright / \blacktriangleright (或 \bullet / \blacktriangleright) 可以切换子菜单功能。按 MENU（菜单）按钮高亮显示和激活所需的子菜单功能。
3. 按 \odot / \blacktriangleleft 和 \blacktriangleright / \blacktriangleright (或 \bullet / \blacktriangleright) 更改所选功能的设置。
4. 如要退出 OSD 菜单，可以按 **S** 按钮。重复步骤 2 和步骤 3 调整任何其它功能。

3.1.2 OSD 功能介绍

1. Splendid

此功能包含五个子功能，您可以根据需要进行选择。每个模式都有重置选项，让您能够保留设置或返回预设模式。



- **风景模式:** 使用 SPLENDID™ 视频增强技术显示风景照片的最佳选择。
- **标准模式:** 使用 SPLENDID™ 视频增强技术编辑文档的最佳选择。
- **剧场模式:** 使用 SPLENDID™ 视频增强技术观看电影的最佳选择。
- **游戏模式:** 使用 SPLENDID™ 视频增强技术播放游戏的最佳选择。
- **夜晚模式:** 使用 SPLENDID™ 视频增强技术播放夜景游戏或电影的最佳选择。



- 在标准模式中，用户不能配置 ASCR、饱和度和清晰度功能。
- 在其它模式中，用户不能配置 sRGB 功能。

2. 图像

您可以从这个菜单调整亮度、对比度、ASCR、清晰度、饱和度、位置（仅 VGA）和聚焦（仅 VGA）。

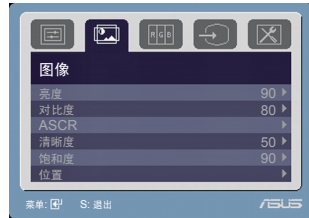

- **亮度:** 调整范围是 0 到 100。☀ / ◀ 是激活此功能的热键。
- **对比度:** 调整范围是 0 到 100。⦿ / ▶ 是激活此功能的热键。（适用于不带扬声器的型号）
- **ASCR:** 打开/关闭 ASCR（ASUS 智能对比度）功能。
- **清晰度:** 调整范围是 0 到 100。
- **饱和度:** 调整范围是 0 到 100。
- **位置:** 调整图像的水平位置和垂直位置。调整范围是 0 到 100。
- **聚焦:** 通过分别调整相位和时序来减少图像的横线噪点和竖线噪点。调整范围是 0 到 100。



- 像素时序信号的相位可进行调整。相位调整不当时，屏幕上显示水平干扰。
- 时序（像素频率）控制一次水平扫描所扫描的像素数目。频率不正确时，屏幕上显示竖条，图像不成比例。

3. 色彩

利用此功能选择您喜欢的图像颜色。



- **色温:** 包含五种颜色模式，分别是冷色温、正常、暖色温、sRGB 和用户模式。
- **肤色:** 包含三种颜色模式，分别是红润色、自然色和黄艳色。



在用户模式中，用户可以配置 R（红色）、G（绿色）和 B（蓝色），调整范围是 0-100。

4. 输入选择

在此功能中，您可以选择想要的输入源。



(VH203T/VH203N)

5. 系统

用于调整系统。



- **音量:** 调整范围是 0 到 100。◀▶/▶ 是激活此功能的热键。（适用于带扬声器的型号）
- **画面控制:** 将长宽比调整为全屏或 4:3。
- **菜单设置:**
 - * 在 0 到 100 之间调整菜单的水平位置和垂直位置。
 - * 在 10 到 120 之间调整菜单时间。
 - * 启用或禁用 DDC/CI 功能。
- **语言:** 共有 11 种语言供您选择，分别是：English（英语）、German（德语）、Italian（意大利语）、French（法语）、Dutch（荷兰语）、Spanish（西班牙语）、Russian（俄语）、Traditional Chinese（繁体中文）、Simplified Chinese（简体中文）、Japanese（日语）和 Korean（朝鲜语）。
- **显示信息:** 显示关于显示器的信息。
- **恢复出厂模式:** “是”让您恢复默认设置。

3.2 规格摘要(VH203T)

面板类型	TFT LCD
面板尺寸	20" (16:9) 宽屏幕
最大分辨率	1600 x 900
像素点距	0.2768 mm
亮度 (典型)	250 cd/m ²
亮度 (最大)	300 cd/m ²
对比度 (典型)	1000:1
对比度 (最大)	10000:1 (ASCR 开启时)
视角 (水平/垂直) CR>10	160°/160°
显示颜色	16.7 M
响应时间	5 ms
SPLENDID™ 视频增强技术	是
SPLENDID™ 选择	5 种视频预设模式 (用热键)
自动调谐	是 (用热键)
色温选择	5 种色温
肤色选择	3 种肤色
数字输入	DVI-D (带 HDCP)
模拟输入	D-Sub
音频输入接口	3.5 mm 迷你插孔
颜色	黑色
扬声器 (内置)	1 W x 2 立体声, RMS
电源 LED	蓝色 (开机) / 黄色 (待机)
VESA 壁挂安装	100 x 100 mm
倾斜	-5°~+20°
防盗锁	是
额定电压	交流: 100~240V
能耗	开机: < 50 W, 待机: < 1 W, 关机: < 1 W
温度 (操作时)	0°C~40°C
温度 (非操作时)	-20°C~+60°C
尺寸 (宽 x 高 x 深)	486.61 mm x 317.45 mm x 214.97 mm (机身) 551 mm x 458 mm x 132 mm (包装)
重量 (约)	4.2 kg (净重); 5.8 kg (毛重)
多语言	11 种语言: English (英语)、German (德语)、Italian (意大利语)、French (法语)、Dutch (荷兰语)、Spanish (西班牙语)、Russian (俄语)、Traditional Chinese (繁体中文)、Simplified Chinese (简体中文)、Japanese (日语) 和 Korean (朝鲜语)
附件	VGA 线、DVI 线、音频线、电源线、快速入门指南、保修卡
机构认证	Energy Star®, CB, CE, Gost-R, CCC, UL/cUL, FCC, C-Tick, BSMI, VCCI, RoHS, WEEE, PSB, J-MOSS, EK, Windows Vista WHQL

*规格可能会随时变更, 恕不另行通知。

规格摘要(VH203S)

面板类型	TFT LCD
面板尺寸	20" (16:9) 宽屏幕
最大分辨率	1600 x 900
像素点距	0.2768 mm
亮度 (典型)	250 cd/m ²
亮度 (最大)	300 cd/m ²
对比度 (典型)	1000:1
对比度 (最大)	10000:1 (ASCR 开启时)
视角 (水平/垂直) CR>10	160°/160°
显示颜色	16.7 M
响应时间	5 ms
SPLENDID™ 视频增强技术	是
SPLENDID™ 选择	5 种视频预设模式 (用热键)
自动调谐	是 (用热键)
色温选择	5 种色温
肤色选择	3 种肤色
模拟输入	D-Sub
音频输入接口	3.5 mm 迷你插孔
颜色	黑色
扬声器 (内置)	1 W x 2 立体声, RMS
电源 LED	蓝色 (开机) / 黄色 (待机)
VESA 壁挂安装	100 x 100 mm
倾斜	-5°~+20°
防盗锁	是
额定电压	交流: 100~240V
能耗	开机: < 50 W, 待机: < 1 W, 关机: < 1 W
温度 (操作时)	0°C~40°C
温度 (非操作时)	-20°C~+60°C
尺寸 (宽 x 高 x 深)	486.61 mm x 317.45 mm x 214.97 mm (机身) 551 mm x 458 mm x 132 mm (包装)
重量 (约)	4.2 kg (净重); 5.8 kg (毛重)
多语言	11 种语言: English (英语)、German (德语)、Italian (意大利语)、French (法语)、Dutch (荷兰语)、Spanish (西班牙语)、Russian (俄语)、Traditional Chinese (繁体中文)、Simplified Chinese (简体中文)、Japanese (日语) 和 Korean (朝鲜语)
附件	VGA 线、音频线、电源线、快速入门指南、保修卡
机构认证	Energy Star®, CB, CE, Gost-R, CCC, UL/cUL, FCC, C-Tick, BSMI, VCCI, RoHS, WEEE, PSB, J-MOSS, EK, Windows Vista WHQL

*规格可能会随时变更, 恕不另行通知。

规格摘要(VH203N)

面板类型	TFT LCD
面板尺寸	20" (16:9) 宽屏幕
最大分辨率	1600 x 900
像素点距	0.2768 mm
亮度 (典型)	250 cd/m ²
亮度 (最大)	300 cd/m ²
对比度 (典型)	1000:1
对比度 (最大)	10000:1 (ASCR 开启时)
视角 (水平/垂直) CR>10	160°/160°
显示颜色	16.7 M
响应时间	5 ms
SPLENDID™ 视频增强技术	是
SPLENDID™ 选择	5 种视频预设模式 (用热键)
自动调谐	是 (用热键)
色温选择	5 种色温
肤色选择	3 种肤色
数字输入	DVI-D (带 HDCP)
模拟输入	D-Sub
颜色	黑色
电源 LED	蓝色 (开机) / 黄色 (待机)
VESA 壁挂安装	100 x 100 mm
倾斜	-5° ~ +20°
防盗锁	是
额定电压	交流: 100~240V
能耗	开机: < 45 W, 待机: < 1 W, 关机: < 1 W
温度 (操作时)	0°C~40°C
温度 (非操作时)	-20°C~+60°C
尺寸 (宽 x 高 x 深)	486.61 mm x 317.45 mm x 214.97 mm (机身) 551 mm x 458 mm x 132 mm (包装)
重量 (约)	4.2 kg (净重); 5.8 kg (毛重)
多语言	11 种语言: English (英语)、German (德语)、Italian (意大利语)、French (法语)、Dutch (荷兰语)、Spanish (西班牙语)、Russian (俄语)、Traditional Chinese (繁体中文)、Simplified Chinese (简体中文)、Japanese (日语) 和 Korean (朝鲜语)
附件	VGA 线、DVI 线、电源线、快速入门指南、保修卡
机构认证	Energy Star®, CB, CE, Gost-R, CCC, UL/cUL, FCC, C-Tick, BSMI, VCCI, RoHS, WEEE, PSB, J-MOSS, EK, Windows Vista WHQL

*规格可能会随时变更, 恕不另行通知。

规格摘要(VH203D)

面板类型	TFT LCD
面板尺寸	20" (16:9) 宽屏幕
最大分辨率	1600 x 900
像素点距	0.2768 mm
亮度 (典型)	250 cd/m ²
亮度 (最大)	300 cd/m ²
对比度 (典型)	1000:1
对比度 (最大)	10000:1 (ASCR 开启时)
视角 (水平/垂直) CR>10	160°/160°
显示颜色	16.7 M
响应时间	5 ms
SPLENDID™ 视频增强技术	是
SPLENDID™ 选择	5 种视频预设模式 (用热键)
自动调谐	是 (用热键)
色温选择	5 种色温
肤色选择	3 种肤色
模拟输入	D-Sub
颜色	黑色
电源 LED	蓝色 (开机) / 黄色 (待机)
VESA 壁挂安装	100 x 100 mm
倾斜	-5°~+20°
防盗锁	是
额定电压	交流: 100~240V
能耗	开机: < 45 W, 待机: < 1 W, 关机: < 1 W
温度 (操作时)	0°C~40°C
温度 (非操作时)	-20°C~+60°C
尺寸 (宽 x 高 x 深)	486.61 mm x 317.45 mm x 214.97 mm (机身) 551 mm x 458 mm x 132 mm (包装)
重量 (约)	4.2 kg (净重); 5.8 kg (毛重)
多语言	11 种语言: English (英语)、German (德语)、Italian (意大利语)、French (法语)、Dutch (荷兰语)、Spanish (西班牙语)、Russian (俄语)、Traditional Chinese (繁体中文)、Simplified Chinese (简体中文)、Japanese (日语) 和 Korean (朝鲜语)
附件	VGA 线、电源线、快速入门指南、保修卡
机构认证	Energy Star®, CB, CE, Gost-R, CCC, UL/cUL, FCC, C-Tick, BSMI, VCCI, RoHS, WEEE, PSB, J-MOSS, EK, Windows Vista WHQL

*规格可能会随时变更，恕不另行通知。

3.3 故障排除（常见问题）

问题	可能的解决办法
电源 LED 不亮	<ul style="list-style-type: none">• 按  按钮，检查显示器是否处于开机模式。• 检查电源线是否正确连接到显示器和电源插座。
电源 LED 显示黄色，屏幕上不显示任何图像	<ul style="list-style-type: none">• 检查显示器和计算机是否均处于开机模式。• 确保信号线正确连接到显示器和计算机。• 检查信号线，确保没有插针弯曲。• 将计算机连接到一台工作正常的显示器，检查计算机是否工作正常。
屏幕图像太亮或太暗	<ul style="list-style-type: none">• 通过 OSD 调整对比度和亮度设置。
屏幕图像偏离中心或尺寸不正确	<ul style="list-style-type: none">• 按住  按钮两秒钟以自动调整图像。（仅限 VGA 模式）• 通过 OSD 调整水平位置或垂直位置设置。
屏幕图像跳动或图像中出现波纹图案	<ul style="list-style-type: none">• 确保信号线正确连接到显示器和计算机。• 移开可能导致电子干扰的电子设备。
屏幕图像颜色不正确 (白色看起来不是白色)	<ul style="list-style-type: none">• 检查信号线，确保没有插针弯曲。• 通过 OSD 执行重置。• 通过 OSD 调整 R/G/B 颜色设置或选择色温。
屏幕图像模糊不清	<ul style="list-style-type: none">• 按住  按钮两秒钟以自动调整图像。（仅限 VGA 模式）• 通过 OSD 调整相位和时序设置。
没有声音或声音太低	<ul style="list-style-type: none">• 确保音频线正确连接到显示器和计算机。• 调整显示器和计算机的音量设置。• 确保已正确安装并启用计算机声卡驱动程序。

3.4 支持的操作模式

分辨率频率	水平频率 (KHz)	垂直频率 (Hz)	像素 (MHz)
720 x 400	31.47	70.08	28.32
640 x 480	31.47	59.94	25.18
640 x 480	35.00	66.66	30.24
640 x 480	37.87	72.82	31.50
640 x 480	37.50	75.00	31.50
800 x 600	35.16	56.25	36.00
800 x 600	37.88	60.32	40.00
800 x 600	48.08	72.12	50.00
800 x 600	46.86	75.00	49.50
832 x 624	49.72	74.55	57.28
848 x 480	29.830	59.659	31.50
1024 x 768	48.36	60.00	65.00
1024 x 768	56.476	70.069	75.00
1024 x 768	60.02	75.00	78.75
1152 x 864	67.50	75.00	108.00
1280 x 720	44.772	59.855	74.50
1280 x 800	49.702	59.810	83.50
1280 x 960	60.00	60.00	108.00
1280 x 1024	63.98	60.02	108.00
1280 x 1024	79.98	75.02	135.00
1366 x 768	47.712	59.79	85.50
1600 x 900	55.54	59.978	97.75

* 上表中未列出的模式可能不受支持。为获得最佳分辨率，我们建议您选择上表中列出的模式。

