

November
2011

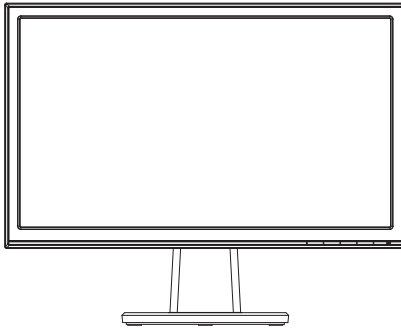

LCD Monitor Série VW197

Návod na Obsluhu



Obsah

Vyhlasenia.....	iii
Bezpečnostné informácie.....	iv
Starostlivosť a Čistenie.....	v
1.1 Vitajte!.....	1-1
1.2 Obsah balenia.....	1-1
1.3 Zloženie podstavca monitora.....	1-2
1.4 Predstavenie monitora.....	1-2
1.4.1 Predná strana LCD monitora.....	1-2
1.4.2 Zadná strana LCD monitora.....	1-5
1.4.3 Elektrická inštalácia musí vyhovovať TCO5.0 (VW197TR/ VW197NR/VW197SR/VW197DR).....	1-6
2.1 Demontáž ramena/stojana (pre prvok VESA určený pre montáž na stenu).....	2-1
2.2 Nastavenie monitora.....	2-2
3.1 Ponuka OSD (Obrazovkový Displej).....	3-1
3.1.1 Ako vykonať opätovnú konfiguráciu.....	3-1
3.1.2 Úvod do Funkcií OSD.....	3-1
3.2 Špecifikácie.....	3-5
3.3 Riešenie problémov (Často kladené otázky).....	3-6
3.4 Zoznam Podporovaných Synchronizácií.....	3-7

Autorské práva © 2011 ASUSTeK COMPUTER INC. Všetky práva sú vyhradené.

Žiadna časť tohto návodu na obsluhu, a to vrátane výrobkov a softvéru v ňom popísaných nesmie byť bez vyjadrenia spoločnosti ASUSTeK COMPUTER INC. („ASUS“) prostredníctvom písomného súhlasu kopirovaná, prenášaná, prepisovaná, uložená do pamäte vyhľadávacieho systému, alebo prekladaná do iného jazyka v akejkoľvek forme alebo akýmkoľvek prostriedkami, a to okrem dokumentácie kupujúceho slúžiacej pre jeho potreby zálohovania.

Záruka vzťahujúca sa na výrobok alebo službu nebude predĺžená v prípade ak: (1) bol výrobok opravený, upravený alebo zmenený, a to pokiaľ takáto oprava, úprava alebo zmena nebola písomne autorizovaná spoločnosťou ASUS; alebo (2) ak sériové číslo výrobku bolo zmazané alebo chýba.

SPOLOČNOSŤ ASUS POSKYTUJE TENTO NÁVOD NA OBSLUHU „TAK AKO JE“, BEZ ZÁRUKY AKÉHOKOL'VEK DRUHU, ČI UŽ VÝSLOVNEJ ALEBO ZAHRNUTEJ, VRÁTANE, ALE NIE OBMEDZENÉ NA ZAHRNUTÉ ZÁRUKY ALEBO PODMIENKY TÝKAJÚCE SA PREDAJNOSTI ALEBO VHODNOSTI PRE URČITÝ ÚČEL. SPOLOČNOSŤ ASUS, JEJ RIADITELIA, ÚRADNÍCI, ZAMESTNANCI ALEBO PREDAJCOVIA NEBUDÚ ZODPOVEDNÍ ZA AKÉKOL'VEK NEPRIAME, ZVLÁŠTNE, NÁHODNÉ ALEBO VYPLYVAJÚCE ŠKODY (VRÁTANE ŠKÔD SPÔSOBENÝCH STRATOU NA ZISKU, STRATOU V OBLASTI PODNIKATEĽSKÝCH AKTÍVIT A PODOBNE), A TO AJ AK SPOLOČNOSŤ ASUS BOLA OBOZNÁMENÁ S MOŽNOSŤOU TAKÝCHTO ŠKÔD, KTORÉ SÚ DÔSLEDKOM CHYBY ALEBO OMYLU V RÁMCI TOHO NÁVODU ALEBO V RÁMCI VÝROBKU.

TECHNICKÉ ŠPECIFIKÁCIE A INFORMÁCIE, KTORÉ SÚ SÚČASŤOU TOHTO NÁVODU SÚ UVEDENÉ IBA PRE INFORMATÍVNE ÚČELY A MÔŽU BYŤ KEDYKOL'VEK ZMENENÉ BEZ PREDCHÁDZAJÚCEHO OZNÁMENIA, PRÍČOM BY TO NEMALO BYŤ INTERPRETOVANÉ AKO POVINNOSŤ SPOLOČNOSTI ASUS. SPOLOČNOSŤ ASUS NEPREBERÁ ZODPOVEDNOSŤ ANI ZÁVÄZKY TÝKAJÚCE SA AKÝCHKOL'VEK CHÝB ALEBO NEPREŠNOSTÍ, KTORÉ SA MÔŽU V RÁMCI TOHTO NÁVODU VYSKYTNÚŤ, A TO VRÁTANE V NÁVODE POPIŠANÝCH VÝROBKOV A SOFTVÉRU.

Výrobky a firemné označenia, ktoré sa objavujú v tomto návode môžu a nemusia byť obchodným značkami alebo autorskými právami patriacimi spoločnosťam a používajú sa iba na označenie alebo na vysvetľovanie, a to v prospech ich vlastníkov a bez zámeru ich porušovania.

Vyhlásenia

Vyhlásenie Amerického Federálneho Výboru pre Telekomunikácie (FCC)

Toto zariadenie je v súlade s časťou 15 Pravidiel FCC. Prevádzka podlieha dvom nasledujúcim podmienkam:

- Toto zariadenie nesmie spôsobovať škodlivú interferenciu, a
- Toto zariadenie musí akceptovať akúkoľvek prijatú interferenciu, a to vrátane interferencie, ktorá môže spôsobiť neželateľnú činnosť.

Toto zariadenie bolo preskúšané a bolo zistené, že je v zhode s limitnými hodnotami pre digitálne zariadenia triedy B, a to v súlade s časťou 15 Pravidiel FCC. Tieto medzné hodnoty sú navrhnuté tak, aby poskytovali rozumnú ochranu proti rušivému vplyvu v bytovej zástavbe. Toto zariadenie vytvára, využíva a môže vysielat' rádio frekvenčnú energiu; ak nie je nainštalované a nepoužíva sa v súlade s pokynmi výrobcu, môže zapríčiniť škodlivé rušenie rádiokomunikačných zariadení. Predsa len však neexistuje záruka, že v rámci určitej inštalácie sa interferencia nevyskytne. Ak toto zariadenie skutočne spôsobí škodlivú interferenciu týkajúcu sa príjmu rozhlasového a televízneho vysielania, čo sa dá určiť vypnutím a zapnutím zariadenia, používateľ sa môže pokúsiť napraviť interferenciu pomocou jedného alebo viacerých nasledujúcich opatrení:

- Zmeňte orientáciu alebo polohu antény pre príjem.
- Zväčšite vzdialenosť medzi zariadením a prijímačom.
- Pripojte zariadenie do elektrickej zásuvky k inému okruhu, než ku ktorému je pripojený prijímač.
- V prípade pochybností sa obráťte na predajcu alebo kvalifikovaného rádiového/televízneho technika.



Naša spoločnosť, ako Partner Energy Star[®] stanovila, že tento výrobok je v súlade s predpismi Energy Star[®] týkajúcimi sa energetickej efektívnosti.

Vyhlásenie Kanadského Ministerstva pre Komunikácie

Toto digitálne zariadenie neprevyšuje limitné hodnoty pre Triedu B týkajúce sa emisií rádiového šumu z digitálnych zariadení stanovené na základe nariadení o rádiovkej interferencii Kanadského Ministerstva pre Komunikácie.

Tento digitálny prístroj triedy B je v súlade s Kanadskou normou ICES-003.

Bezpečnostné informácie

- Pred vykonaním nastavenia monitora si dôkladne prečítajte dokumentáciu, ktorú nájdete v balení.
- Aby ste zabránili vzniku požiaru alebo zasiahnutiu elektrickým prúdom, nikdy nevystavujte monitor účinkom dažďa alebo vlhkosti.
- Nikdy sa nepokúšajte otvoriť skrinku monitora. Nebezpečné vysoké napätie vo vnútri monitora môže mať za následok vážne fyzické poranenia.
- V prípade prerušenia napájania sa tento problém nepokúšajte odstrániť vlastnými silami. Spojte sa s kvalifikovaným servisným technikom alebo predajcom výrobku.
- Pred používaním tohto výrobku sa presvedčte, že všetky káble sú správne pripojené a že sieťový kábel nie je poškodený. Ak zistíte akékoľvek poškodenie, spojte sa okamžite s predajcom.
- Štrbiny a otvory na zadnej a hornej strane skrinky sú určené na vetranie. Tieto otvory neblokujte. Výrobok nikdy neumiestňujte do blízkosti alebo nad radiátor alebo zdroj tepla, pokiaľ nezabezpečíte správnu ventiláciu vzduchu.
- Monitor by mal byť prevádzkovaný s pripojením iba k takému sieťovému zdroju, aký je uvedený na štítku. Ak si nie ste istí druhom sieťového napájania, ktorý je v rámci vašej domácnosti, túto náležitosť prekonzultujte s vašim predajcom alebo s miestnym dodávateľom energie.
- Používajte vhodnú sieťovú zástrčku, ktorá zodpovedá vašim miestnym normám pre napájanie elektrickým prúdom.
- Nepreťažujte zásuvkové lišty a predlžovacie káble. Preťaženie môže zapríčiniť vznik požiaru alebo zasiahnutie elektrickým prúdom.
- Vyhnite sa prachu, vlhkosti a teplotným extrémom. Monitor neumiestňujte na miesta, kde by mohol zmoknúť. Monitor umiestnite na stabilný povrch.
- Jednotku odpojte počas búrky, v rámci ktorej sa vyskytujú blesky, alebo v prípade, ak zariadenie nepoužívate počas dlhších časových období. Týmto ochránite monitor pred poškodením spôsobeným nárazovými prúdmi.
- Do otvorov na skrinke monitora nikdy nestrkajte žiadne predmety, ani nenalievajte tekutiny akýchkoľvek druhov.
- S cieľom zabezpečiť uspokojivú prevádzku pri používaní v spojení s PC, monitor používajte jedine v spojení s počítačmi so správne nakonfigurovanými objímkami označenými rozsahom 100 – 240 V AC.
- Ak sa v prípade monitora vyskytnú technické problémy, spojte sa s kvalifikovaným servisným technikom alebo s predajcom.

- Stenová zásuvka by mala byť nainštalovaná v blízkosti zariadenia a mala by byť ľahko prístupná.

Starostlivosť a Čistenie

- Pred zdvíhaním alebo premiestňovaním monitora je lepšie, ak odpojíte káble a sieťový kábel. Pri umiestňovaní monitora používajte správne techniky dvíhania. Pri dvíhaní alebo prenášaní monitora uchopte monitor za jeho okraje. Monitor nezdvíhajte držiak ho za stojan alebo kábel.
- Čistenie. Monitor vypnite a odpojte sieťový kábel. Povrch monitora vyčistite tkaninou nepúšťajúcou vlákna, ktorá nemá abrazívne účinky. Odolné škvrny môžete odstrániť pomocou tkaniny navlhčenej v stredne silnom čistiacom prostriedku.
- Vyhnite sa používaniu čistiaceho prostriedku, ktorý obsahuje alkohol alebo acetón. Používajte čistiaci prostriedok určený na čistenie LCD. Čistiaci prostriedok nikdy nestriekajte priamo na obrazovku, pretože sa môže dostať do vnútra displeja a spôsobiť zasiahnutie elektrickým prúdom.

Počas prevádzky monitora sa môžu vyskytnúť nasledujúce príznaky, ktoré sú bežné:

- Počas prvého používania môže obrazovka blikať kvôli charakteru fluorescenčného svetla. Monitor vypnite pomocou hlavného vypínača a opätovne ho zapnite, aby ste sa presvedčili, že blikanie prestalo.
- V rámci obrazovky môžete nájsť miesta s mierne nevyváženým jasom, a to v závislosti na vzore pracovnej plochy, ktorý používate.
- Po dlhodobom zobrazení rovnakého obrazu môže pri prepnutí na iný obraz dôjsť k výskytu paobrazu predchádzajúceho zobrazenia obrazovky. Obrazovka sa pomaly zotaví, alebo na dlhšiu dobu môžete displej vypnúť pomocou hlavného vypínača.
- Ak bude obrazovka čierna alebo ak bude blikať, resp. nebude fungovať, za účelom opravy sa spojte s predajcom alebo servisným strediskom. Obrazovku neopravujte vlastnými silami!

Dohody používané v rámci tohto návodu na obsluhu



VÝSTRAHA: Informácie s cieľom zabrániť poraneniu pri vykonávaní činnosti.



UPOZORNENIE: Informácie uvedené s cieľom predísť poškodeniu prvkov v prípade vykonávania činnosti.



DÔLEŽITÉ: Informácie o náležitostiach, ktoré **MUSÍTE** dodržiavať v prípade vykonávania činnosti.



POZNÁMKA: Tipy a dodatočné informácie, ktoré napomáhajú vykonať činnosť.

Kde môžete nájsť viac informácií

Ďalšie informácie o výrobku a aktualizáciách softvéru nájdete v nasledujúcich zdrojoch.

1. Internetové stránky spoločnosti ASUS

Internetové stránky spoločnosti ASUS poskytujú aktualizované informácie o hardvérových a softvérových výrobkoch spoločnosti ASUS. Pozrite si stránku **<http://www.asus.com>**

2. Doplnujúca dokumentácia

Balenie vášho výrobku môže obsahovať doplnujúcu dokumentáciu, ktorú do balenia pridal predajca. Tieto dokumenty nepredstavujú súčasť štandardného balenia.

1.1 Vitajte!

Ďakujeme, že ste si zakúpili LCD monitor ASUS® série VW197!

Najnovší širokouhlý LCD monitor od spoločnosti ASUS ponúka ostrejšie, širšie a jasnejšie zobrazenie vrátane základných funkcií ktoré vylepšujú váš zážitok z pozerania.

Pomocou týchto funkcií sa dokážete potešiť z pohodlia a z vynikajúceho vizuálneho zážitku, ktorý vám prináša séria monitorov VW197!

1.2 Obsah balenia

V rámci balenia LCD monitora série VW197 skontrolujte nasledujúce položky:

- ✓ LCD monitor
- ✓ Stojan a základňa monitora
- ✓ CD Návod na obsluhu
- ✓ Stručný návod na spustenie
- ✓ Záručný list
- ✓ Sieťový napájací kábel
- ✓ VGA kábel
- ✓ Audio kábel (VW197T/TR/S/SR)
- ✓ Držiak kábla (VW197TR/NR/SR/DR)



-
- Ak je ktorákoľvek z hore uvedených položiek poškodená alebo chýba, spojte sa okamžite so svojim predajcom.
-

1.3 Zloženie podstavca monitora

Zloženie podstavca monitora:

1. Monitor položte prednou časťou na stôl..
2. Stojan zasuňte do monitora, ako je to znázornené na obrázku nižšie.
3. Displej umiestnite naležato na tkaninu na stole, podľa výkresu zmontujte základňu a pomocou mince dôkladne priskrutkujte.
4. Uhol monitora nastavte tak, aby bol pre vás čo najpohodlnejší.



- Odporúčame vám zakryť povrch stola mäkkou tkaninou, aby ste zabránili poškodeniu monitora.

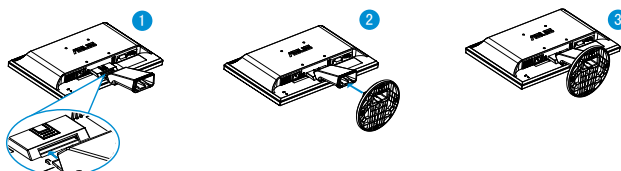

1.4 Predstavenie monitora

1.4.1 Predná strana LCD monitora

1.4.1.1 VW197T/VW197TR/VW197S/VW197SR

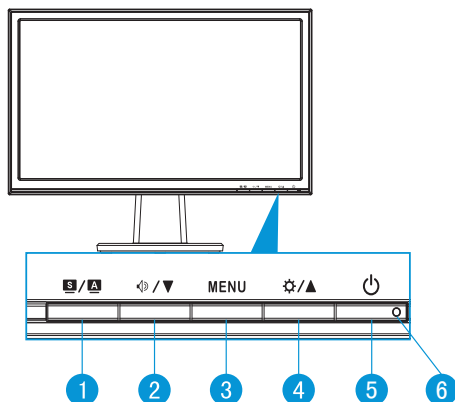

1. Tlačidlo **S / A**:
 - Dlhým stlačením tohto tlačidla počas doby 2-4 sekúnd (iba pre režim VGA) dôjde k automatickému nastaveniu optimálnej polohy, synchronizácie a fázy obrazu.

- Pomocou tohto aktivačného klávesu dokážete prepínať medzi šiestimi prednastavenými režimami pre video (režim zobrazenia scenérie, štandardný režim, režim divadlo, režim hra, režim nočného zobrazenia a režim sRGB), a to pomocou technológie SPLENDID™ Video Intelligence Technology.
 - V prípade, že je ponuka OSD aktívna, ponuku OSD opustíte alebo prejdete na predchádzajúcu ponuku.
2. Tlačidlo ◀▶/▼:
 - Stlačením tohto tlačidla zmenšíte hodnotu pre vybranú funkciu alebo prejdete na nasledujúcu funkciu.
 - Ide aj o aktivačný kláves pre nastavenie Hlasitosti.
 3. Tlačidlo MENU:
 - Stlačením tohto tlačidla prejdete do ponuky OSD.
 - V prípade aktívnej ponuky OSD stlačením tohto tlačidla potvrdíte/ vyberiete zvýraznenú ikonu (funkciu).
 4. Tlačidlo ☼/▲:
 - Stlačením tohto tlačidla zvýšite hodnotu pre vybranú funkciu alebo prejdete doprava/hore na nasledujúcu funkciu.
 - Ide aj o aktivačný kláves pre nastavenie jas.
 5. Hlavný vypínač ⏻:
 - Stlačte toto tlačidlo, aby ste zapli alebo vypili monitor.
 6. Indikátor napájania ⏻:
 - Zadefinovanie farby indikátora napájania zo siete je v dolu uvedenej tabuľke.

Stav	Popis
Modrá	ZAP.
Žltá	Pohotovostný režim
VYP.	VYP.

1.4.1.2 VW197N/VW197NR/VW197D/VW197DR

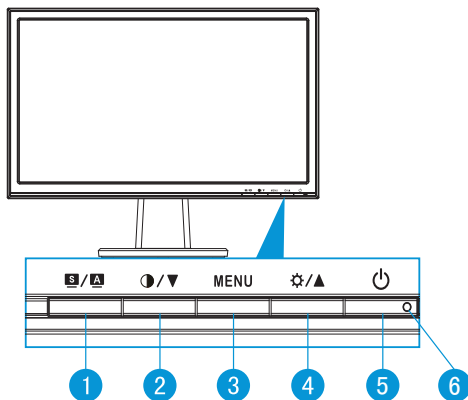

1. Tlačidlo **S / A**:
 - Dlhým stlačením tohto tlačidla počas doby 2-4 sekúnd (Iba pre režim VGA) dôjde k automatickému nastaveniu optimálnej polohy, synchronizácie a fázy obrazu.
 - Pomocou tohto aktivačného klávesu dokážete prepínať medzi šiestimi prednastavenými režimami pre video (režim zobrazenia scenérie, štandardný režim, režim divadlo, režim hra, režim nočného zobrazenia a režim sRGB), a to pomocou technológie SPLENDID™ Video Intelligence Technology.
 - V prípade, že je ponuka OSD aktívna, ponuku OSD opustíte alebo prejdete na predchádzajúcu ponuku.
2. Tlačidlo **○ / ▼**:
 - Stlačením tohto tlačidla zmenšíte hodnotu pre vybranú funkciu alebo prejdete na nasledujúcu funkciu.
 - Ide aj o aktivačný kláves pre nastavenie kontrastného pomeru.
3. Tlačidlo **MENU**:
 - Stlačením tohto tlačidla prejdete do ponuky OSD.
 - V prípade aktívnej ponuky OSD stlačením tohto tlačidla potvrdíte/ vyberiete zvýraznenú ikonu (funkciu).
4. Tlačidlo **⚙ / ▲**:
 - Stlačením tohto tlačidla zvýšite hodnotu pre vybranú funkciu alebo prejdete doprava/hore na nasledujúcu funkciu.
 - Ide aj o aktivačný kláves pre nastavenie jasú.
5. Hlavný vypínač **⏻**:
 - Stlačte toto tlačidlo, aby ste zapli alebo vypli monitor.

6. Indikátor napájania:
- Zadefinovanie farby indikátora napájania zo siete je v dolu uvedenej tabuľke.

Stav	Popis
Modrá	ZAP.
Žltá	Pohotovostný režim
VYP.	VYP.

1.4.2 Zadná strana LCD monitora

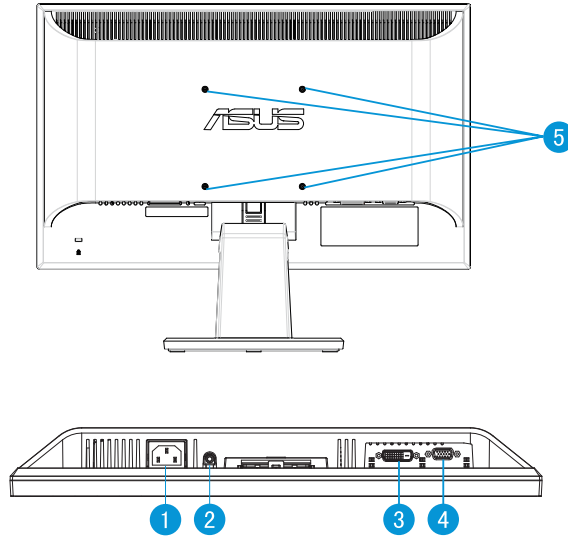

1	Port pre pripojenie prívodu striedavého prúdu
2	Port audio Vstupu(VW197T/TR/S/SR)
3	Port DVI(VW197T/TR/N/NR)
4	Port VGA
5	Otvory pre skrutky prenamontovanie na stenu pomocou prvku VESA

1.4.3 Elektrická inštalácia musí vyhovovať TCO5.0 (VW197TR/VW197NR/VW197SR/VW197DR)

1. Zapojte napájaciu šnúru a signálny kábel.
2. Napájaciu šnúru a signálny kábel uviažte pomocou držiaka káblov.



- Tento držiak musí byť umiestnený asi 10 cm od jedného konca napájacej šnúry a signálneho kábla.

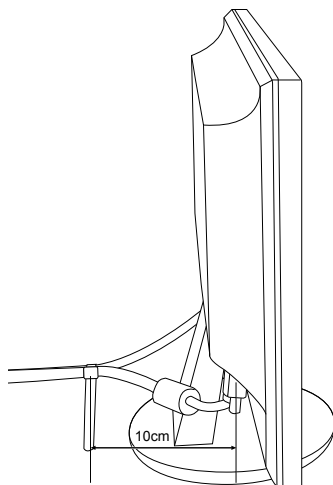

2.1 Demontáž ramena/stojana (pre prvok VESA určený pre montáž na stenu)

Odpojiteľný stojan tohto LCD monitora série VW197 je špeciálne navrhnutý pre montážnu zostavu VESA pre namontovanie na stenu.

Odpojenie ramena/stojana:

1. Displej umiestnite naležato na tkaninu na stole, podľa výkresu zmontujte základňu a pomocou mince dôkladne priskrutkujte.
2. Stlačte plastové uvoľňovacie tlačidlo na zadnej strane monitora, ako je to znázornené na obrázku nižšie.
3. Odpojte stojan od monitora.



- Odporúčame vám zakryť povrch stola mäkkou tkaninou, aby ste zabránili poškodeniu monitora.

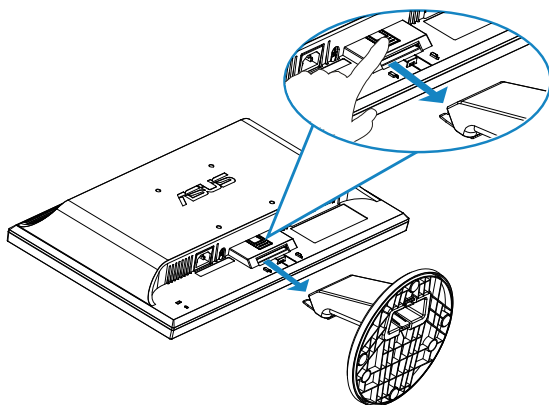

- Montážna súprava VESA (100 x 100 mm) sa kupuje samostatne.

2.2 Nastavenie monitora

- Pre optimálne sledovanie vám odporúčame, aby ste sa pozerali na celú prednú časť monitora; následne monitor nastavte do pre vás vyhovujúcej polohy.
- Počas zmeny uhla pridržajte stojan, aby ste zabránili prevrhnutiu monitora.
- Uhol monitora môžete nastaviť v rozmedzí -5° až 20° .

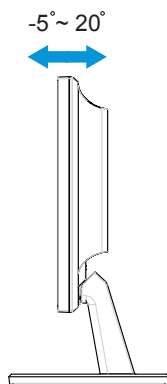

3.1 Ponuka OSD (Obrazovkový Displej)

3.1.1 Ako vykonať opätovnú konfiguráciu

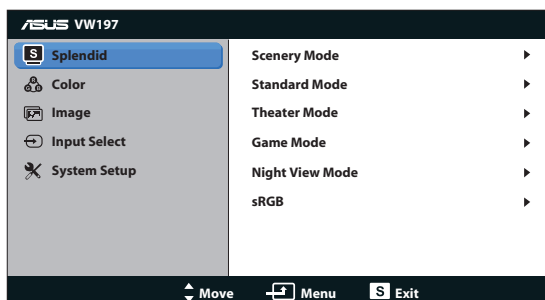

1. Stlačte tlačidlo MENU, aby ste tak aktivovali ponuku OSD.
2. Stláčajte ▼ a ▲ a pohybujte sa v rámci funkcií. Stlačením tlačidla MENU zvýrazníte a zaktivujete požadovanú funkciu. Pokiaľ zvolená funkcia obsahuje podriadenú ponuku, v rámci funkcií podriadenej ponuky sa pohybujte pomocou tlačidiel ▼ a ▲. Stlačením tlačidla MENU zvýrazníte a zaktivujete požadovanú funkciu podriadenej ponuky.
3. Stlačte ▼ a ▲, aby ste zmenili nastavenia vybranej funkcie.
4. Ponuku OSD opustíte stlačením tlačidla **S**. Krok 2 a krok 3 zopakujte pre nastavenie akejkoľvek ďalšej funkcie.

3.1.2 Úvod do Funkcií OSD

1. Splendid

Táto funkcia obsahuje šesť podriadených funkcií, ktoré si môžete zvoliť na základe vlastných preferencií. Každý režim obsahuje možnosť Reset, ktorá vám umožní zachovať vaše nastavenie alebo vrátiť sa k prednastavenému režimu.

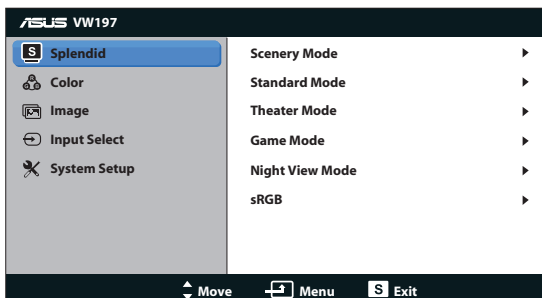

- **Scenery Mode (Režim Scenérie):** Ide o najlepšiu voľbu pre zobrazenie fotografie scenérie pomocou technológie SPLENDID™ Video Intelligence Technology.

- **Standard Mode (Štandardný Režim):** Ide o najlepšiu voľbu pre editovanie dokumentov pomocou technológie SPLENDID™ Video Intelligence Technology.
- **Theater Mode (Režim Divadlo):** Ide o najlepšiu voľbu pre sledovanie filmov pomocou technológie SPLENDID™ Video Intelligence Technology.
- **Game Mode (Režim Hra):** Ide o najlepšiu voľbu pre hranie hier pomocou technológie SPLENDID™ Video Intelligence Technology.
- **Night View Mode (Režim Nočného Zobrazovania):** Ide o najlepšiu voľbu pre hranie hier alebo sledovanie filmov s tmavou scénériou pomocou technológie SPLENDID™ Video Intelligence Technology.
- **sRGB:** Ide o najlepšiu voľbu na pozeranie fotografií a grafiky z PC.



- V rámci režimu **Standard Mode (Štandardný Režim)**, nemôže používateľ konfigurovať funkcie **Saturation (Sýtosť)**, **Skin Tone (Farba Pokožky)**, **Sharpness (Ostroť)** a **ASCR**.
- V rámci režimu **sRGB**, nemôže používateľ konfigurovať funkcie **Brightness (Jas)**, **Contrast (Kontrast)**, **Saturation (Sýtosť)**, **Color Temp. (Teplotný Stupeň Farieb)**, **Skin Tone (Farba Pokožky)**, a **ASCR**.

2. Farba

Pomocou tejto funkcie si zvolíte farbu obrazu, ktorá vám vyhovuje.

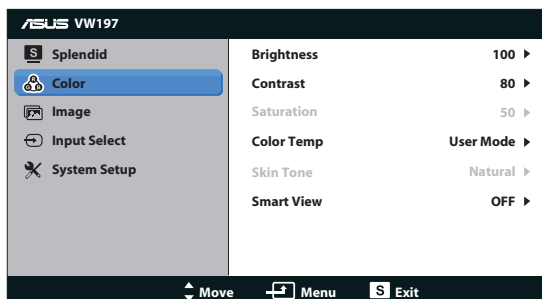

- **Brightness (Jas):** Rozsah nastavenia je od 0 do 100.
- **Contrast (Kontrast):** Rozsah nastavenia je od 0 do 100.
- **Saturation (Sýtosť):** Rozsah nastavenia je od 0 do 100.
- **Color Temp. (Teplotný Stupeň Farieb):** Obsahuje tri prednastavené režimy farieb (Cool (Studené), Normal (Štandardné), Warm (Teplé)) a jeden režim User Mode (Používateľský Režim).
- **Skin Tone (Farba Pokožky):** Obsahuje tri režimy farieb Reddish (Červenkastá), Natural (Prírodná) a Yellowish (Žltkastá).
- **Smart View:** Zapína alebo vypína funkciu Smart View.



- V rámci User Mode (Používateľského Režimu) môže užívateľ nastaviť farby R (Červená), G (Zelená) a B (Modrá); rozsah nastavenia je od 0 do 100.

3. Obraz

Pomocou tejto hlavnej funkcie dokážete nastaviť ostrosť, nastavenie pomeru strán, ASCR, polohu (iba pre VGA) a zaostrenie (iba pre VGA).

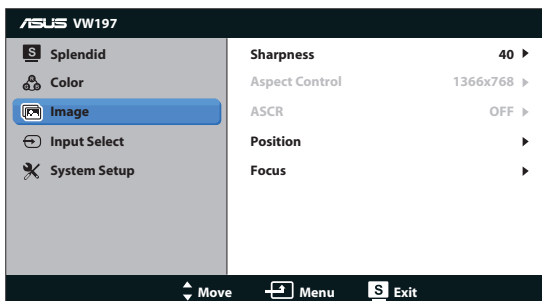

- **Sharpness (Ostrosť):** Nastavuje ostrosť obrazu. Rozsah nastavenia je od 0 do 100.
- **Aspect Control (Nastavenie Pomeru Strán):** Služi na nastavenie pomeru strán obrazu na „1366x768“, „1360x768“ alebo „4:3“.
- **ASCR:** Zvoľte ON (Zap.) alebo OFF (Vyp.) pre aktivovanie alebo deaktivovanie funkcie dynamického kontrastného pomeru.
- **Position (Poloha):** Nastavuje horizontálnu (H-Position) a vertikálnu polohu (V-Position) obrazu. Rozsah nastavenia je od 0 do 100 (K dispozícii len pre vstup VGA).
- **Focus (Zaostrenie):** Znižuje šum horizontálnych riadkov a šum vertikálnych riadkov obrazu samostatným nastavením (Phase) a (Clock). Rozsah nastavenia je od 0 do 100 (K dispozícii len pre vstup VGA).

4. Voľba vstupu

Môžete si vybrať vstupný zdroj **VGA**, **DVI(VW197T/TR/N/NR)** .

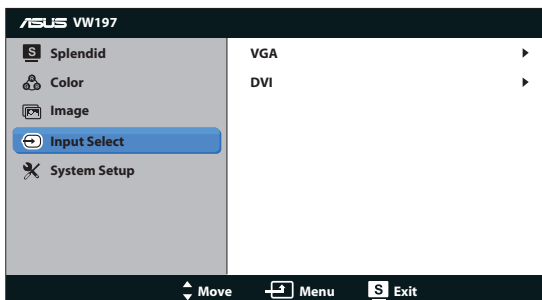

5. Nastavenie Systému

Upravuje konfiguráciu systému.

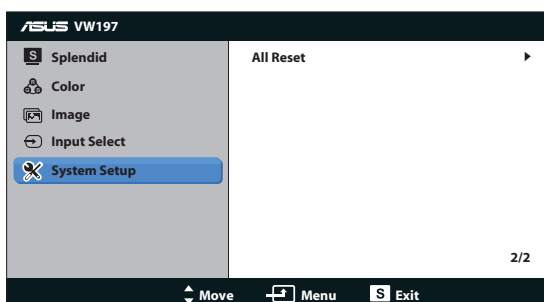
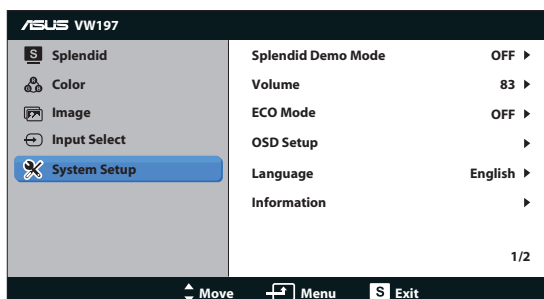



- **Splendid Demo Mode:** Aktivuje režim ukážky pre funkciu Splendid.
- **Volume (Hlasitosť):** Nastavuje úroveň hlasitosti pre reproduktory (VW197T/TR/S/SR).
- **ECO Mode:** Zapína alebo vypína funkciu ECO Mode.
- **OSD Setup (Nastavenie OSD):** Nastavuje horizontálnu polohu (H-Position), vertikálnu polohu (V-Position), OSD Timeout (Doba Zobrazenia OSD), DDC/CI a Transparency (Priehľadnosť) obrazovky OSD.
- **Language (Jazyk):** Slúži na voľbu jazyka OSD. Máte možnosť zvoliť si English (Angličtinu), French (Francúzštinu), German (Nemčinu), Spanish (Španielčinu), Italian (Taliančinu), Dutch (Holandčinu), Russian (Ruštinu), Traditional Chinese (Tradičnú Čínštinu), Simplified Chinese (Zjednodušenú Čínštinu) a Japanese (Japončinu),Korean(Kórejský).
- **Information (Informácie):** Zobrazuje informácie o monitore.
- **Reset All (Resetovať Všetko):** Voľbou „Yes“ (Áno) vrátite všetky nastavenia na hodnoty výrobné predvoleného režimu.

3.2 Špecifikácie

Model	VW197T/TR/N/NR/S/SR/D/DR
Veľkosť Panela	18,5" širokouhlý (47 cm)
Maximálne Rozlíšenie	1366 x 768
Technológia podsvietenia	Technológia LED podsvietenia
Jas (Typ.)	250 cd/m ²
Kontrastný Pomer Intrinsec (Typ.)	1000:1
Uhol Sledovania (H/V) (CR ≥ 10)	170°/160°
Farby Displeja	16,7 M
Doba Odozvy	5 ms (Tr+Tf)
Vstup Analog	D-Sub
Vstup DVI	DVI(VW197T/TR/N/NR iba)
Reproduktor (zabudovaný)	1Wx2(VW197T/TR/S/SR iba)
Naklonenie	-5° ~ +20°
Zostava pre namontovanie na stenu VESA	Áno (100 mm x 100 mm)
Fyz. Rozmery (Š x V x H)	445 x 370 x 185 mm
Rozmery Škatule (Š x V x H)	507 x 150 x 322 mm
Približná Čistá Hmotnosť	3.1 kg
Hrubá Hmotnosť (Približná)	4.9 kg
Hodnota Napätia	Striedavý prúd 100~240 V (Zabud.)

3.3 Riešenie problémov (Často kladené otázky)

Problém	Možné Riešenie
LED indikátor napájania nesvieti.	<ul style="list-style-type: none"> • Stlačte tlačidlo  a skontrolujte, či monitor je v režime zapnutia. • Skontrolujte, či je sieťový kábel správne pripojený k monitoru a k sieťovej zásuvke.
LED indikátor napájania svieti na žltu a obrazovka je bez obrazu.	<ul style="list-style-type: none"> • Skontrolujte, či je monitor a počítač v režime zapnutia. • Uistite sa, že signálny kábel je správne pripojený k monitoru a k počítaču. • Skontrolujte signálny kábel a uistite sa, že žiadny z kolíkov nie je ohnutý. • Pripojte počítač k inému dostupnému monitoru a skontrolujte, či počítač funguje správne.
Obraz na obrazovke je príliš svetlý alebo príliš tmavý.	<ul style="list-style-type: none"> • Pomocou OSD prispôbte nastavenia Contrast (Kontrastu) a Brightness (Jasu).
Obraz na obrazovke nie je vycentrovaný alebo nie je správna jeho veľkosť.	<ul style="list-style-type: none"> • Počas doby dvoch sekúnd stlačte tlačidlo , čím dôjde k automatickému nastaveniu obrazu. (iba pre vstup VGA) • Pomocou OSD prispôbte nastavenia pre H-Position a V-Position. (iba pre vstup VGA).
Obraz skáče, alebo sa na obraze vyskytuje vlnovitý vzor.	<ul style="list-style-type: none"> • Uistite sa, že signálny kábel je správne pripojený k monitoru a k počítaču. • Elektrické zariadenia, ktoré môžu spôsobovať elektrickú interferenciu premiestnite.
Na obraze sa vyskytujú farebné chyby (biela nevyzereá ako biela).	<ul style="list-style-type: none"> • Skontrolujte signálny kábel a uistite sa, že žiadny z kolíkov nie je ohnutý. • Pomocou OSD vykonajte resetovanie. • Pomocou OSD prispôbte nastavenia farieb R/G/B (červená/zelená/modrá) alebo zvolte Color Temperature (Teplotný Stupeň Farieb).
Obraz je rozmazaný alebo nejasný.	<ul style="list-style-type: none"> • Počas doby dvoch sekúnd stlačte tlačidlo , čím dôjde k automatickému nastaveniu obrazu (iba pre režim VGA). • Pomocou OSD prispôbte nastavenia Phase a Clock.
Žiadny zvuk alebo tichý zvuk. (VW197T/TR/S/SR)	<ul style="list-style-type: none"> • Uistite sa, že zvukový kábel je správne pripojený k monitoru a k počítaču. • Na monitore aj na počítači prispôbte nastavenia hlasitosti. • Presvedčte sa, že ovládač zvukovej karty počítača bol správne nainštalovaný a zaktívovaný.

3.4 Zoznam Podporovaných Synchronizácií

Primárna Synchronizácia Podporovaná PC				
Režim	Rozlíšenie	H (kHz)	V (Hz)	Frekvencia pixlov (MHz)
VGA	640x480	31.469	60	25.175
	640x480	37.861	72	31.5
	640x480	37.5	75	31.5
SVGA	800x600	35.156	56	36
	800x600	37.879	60	40
	800x600	48.077	72	50
	800x600	46.875	75	49.5
XGA	1024x768	48.363	60	65
	1024x768	56.476	70	75
	1024x768	60.023	75	78.75
WXGA+	1366x768	47.712	60	85.5
Režimy IBM, Výrobne Prednastavené Synchronizácie				
Režim	Rozlíšenie	H (kHz)	V (Hz)	Frekvencia pixlov (MHz)
DOS	640x350	31.469	70	25.175
	720x400	31.469	70	28.322
Režimy MAC, Výrobne Prednastavené Synchronizácie				
Režim	Rozlíšenie	H (kHz)	V (Hz)	Frekvencia pixlov (MHz)
VGA	640x480	35	67	30.24
SVGA	832x624	49.725	75	57.2832