

華碩 TLW32001B 視訊盒

ASUS TLW32001B BOX

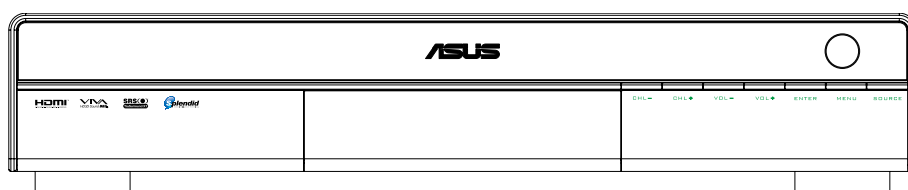

產品使用手冊

目錄

重要安全指示	4
親愛的ASUS客戶	6
警告	7
設置	7
產品附件	9
視訊盒各部介紹.....	10
螢幕設定選單介紹.....	20
如何使用螢幕設定選單	20
螢幕設定選單操作說明	21
華碩 TLW32001B 視訊盒規格列表.....	30
附錄	31
如何使用遙控器操作顯示器	31
使用遙控器操作顯示器	31
遙控器電池的安裝.....	32
如何使用遙控器操作螢幕設定選單	33
遙控器功能介紹.....	34



機內有非使用者維修之零件，若需維修請交由專門維修人員處理。
三角形內閃電箭頭標誌是用以告訴使用者，此產品內的零件具有觸電的危險。
三角形內驚嘆號的標誌是用以告訴使用者，重要的操作及維修說明附於本產品內。



為了減少觸電的危險,請勿將此產品曝置於雨水或潮濕的環境中。
請勿將裝有液體的容器置於此產品之上(例如花瓶、杯子及化妝品、置物架等物品)。



- 1) 為了避免觸電的危險，請勿將機蓋拆除。機內有非使用者維修零件，若需進行維修時請交由專門維修人員處理。
- 2) 請勿將插頭內的接地腳拆除。本電器產品附有三插腳接地型的插頭，這類插頭只適用於具有接地型的電源插座，此為安全考量。如無法將插頭插入插座時，請洽詢專業電氣技師。切勿將極化或接地型插座的安全用途棄置不用。

產品名稱：華碩 TLW32001B 視訊盒

手冊版本：T2324 V1.0

發表日期：2005 年 11 月

重要安全指示



- 1) 請詳閱本使用手冊。在您操作此電器產品前，請詳閱所有的安全操作說明。
- 2) 請妥善保管此說明書，以備將來參考之用。
- 3) 請注意使用手冊中所有的警告事項，並嚴格遵守電器產品上及使用手冊內的警告事項。
- 4) 遵循所有使用手冊中的指示，並遵循所有操作及使用說明。
- 5) 請勿在潮溼環境下使用此產品。例如靠近於臉盆、浴缸、廚房水槽、潮濕的地下室、或靠泳池旁的場所。
- 6) 只能以乾布擦拭，切勿使用液體清潔劑或噴霧清潔劑。
- 7) 請勿將機身的通風口堵塞或覆蓋任何東西於其上，請根據製造廠商的說明進行安裝作業。
- 8) 請切勿安裝於任何熱源處，如火爐或其他會產生熱能的器具。此產品亦不得置於內嵌的書架，除非確認有適當的通風或已嚴格遵循製造廠商的指示。
- 9) 切勿將極化或接地型插座的安全用途棄置不用。極化插頭有兩支扁腳，一支較另一支寬。接地型插頭則具有兩支插腳及第三支接地管腳。寬的扁腳或第三支管腳是提供做安全目的之用。如果所提供的插頭無法配合您所使用的插座時，請洽詢電氣人員更換適用的插座。
- 10) 應保護電源線避免遭到拉扯踐踏，特別是在插頭及插座處，以及電器與電源線的接合處。

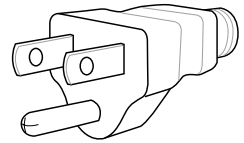

- 11) 請使用製造廠商所出品的原廠配件或附件，以確保本產品的功能表現與使用壽命。
- 13) 當長時間不使用時，應將此電器製品的插頭拔出。此將能避免閃電或電源線過電壓所造成的損害。
- 14) 所有的維修工作應委由合格的服務人員修護。如當此電器製品損壞時即需送修，譬如電源線或插頭損壞或遭液體濺到，讓異物掉入到此電器製品內，長期曝置於雨水或潮濕的環境中、不能正常操作，或是掉落地面。
- 15) 為避免觸電所造成的危險，在AC電源線插頭上的接地管腳應連接牢固。

親愛的ASUS客戶

感謝您選購這款高品質的視訊盒！我們希望您能從這款全功能的視訊盒得到許多歡樂的影音享受。而為了能夠讓您從新購買的產品獲得最大的使用效益，我們強烈建議您在進行任何功能的調整前，先詳閱本使用手冊，並妥善保管本使用手冊以備未來參考之用。同時也建議您保留購買時的發票跟保固卡，並請在此說明書的背面所提供之空白處記錄下此製品的型號及序號。

警告



設置

請勿將視訊盒置於傾斜或不平穩的表面上。

- 視訊盒可能會墜落或翻覆
- 請勿將任何物體放置於液晶電視上。
- 如果水濺在視訊盒上或有任何異物掉落到視訊盒的機體內時，可能發生的短路將會導致火災或觸電的危險。如有任何異物掉落到視訊盒機體內時，請洽詢服務中心取得維修服務。

AC電源線

本視訊盒是設計於110V AC,50/60Hz的電力使用。將電源線插頭插入或拔出插座時，請勿手握電源線，而應該以手握住插頭再行操作。

- 應儘可能將電源插頭牢固插入，否則可能會有觸電的危險。請勿做任何可能會損壞電源線的事情。在將電源線拔出時，手應拿在插頭而非電線上。
- 請勿任意修改電源線，或將重物放在電源線上，或將電源線靠近熱源，或將電源線彎曲、扭轉、或用力拉取，否則損壞的電源線可能會導致火災或觸電的危險。如懷疑電源線損壞時，請洽詢服務中心更換。如長時間不使用視訊盒時，請將電源線從牆避的插座拔出。
- 使用中如發生問題時，譬如連接顯示器時沒有出現畫面或聲音或發覺到顯示器機體內有煙冒出或有任何異味時，請儘速將電源線拔出。
- 如在此情形下繼續使用視訊盒或顯示器時，則可能會造成火災或造成電視永久損壞。如發覺有前述的問題時應速洽詢服務中心查看，但並不鼓勵送至未被授權人員修護，最主要是因其高壓的危險性質。如果水濺在視訊盒上或有任何異物掉落液晶顯示器的機體內，或視訊盒掉落，或是外殼損壞時，請立即將電源線插頭拔出，否則可能發生短路並造成火災。若需要修護服務時，請洽詢服務中心。

接收器的位置

此視訊盒可搭配液晶顯示器或其他選購配件做為娛樂中心使用，請洽詢經銷商可提供的其它選購配備。當搭配華碩液晶顯示器使用時，顯示器應安裝在舒適觀看的位置，同時應避免陽光或其他明亮的光線(包括反射)會落在畫面上。使用某些類型螢光燈將會使遙控器縮小發射的範圍。適度的通風是必要的,以避免內部組件故障。並應遠離過熱或潮濕的區域。

產品附件

當您打開產品包裝後，請檢查除了電視機與視訊盒本體之外，是否包含有以下的附件。若附件有短缺或損毀的情況，請立即與您所購買的商店或經銷商聯繫以取得相關協助。

電源線 x1

請使用兩條電源纜線分別讓電視機本體、視訊盒與室內插座，提供系統基本的電力供給。

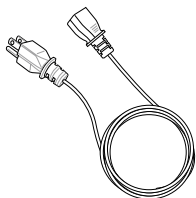

CVBS 訊號線 x1

請使用本纜線來連接給視訊盒與其他的 AV 視聽器材，以使用其他的 CVBS 訊號輸入。

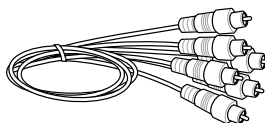

HDMI 訊號線 x1

請使用本纜線連接支援 HDMI 數位多媒體輸出的高階視聽器材。

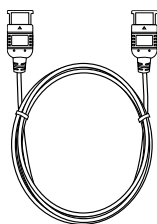

全功能遙控器 x1

本遙控器提供所有功能的設定功能鍵，相關操作方式請參考“遙控器功能介紹”一節中的相關說明。

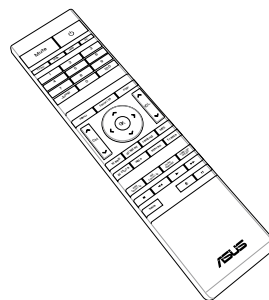

系統影音輸出線 x1

請使用本纜線來連接視訊盒背面的影音輸出連接埠，與顯示器本體的影音輸出連接埠，以建立顯示器與視訊盒間的連線。請參考“顯示器各部簡介”的相關說明。

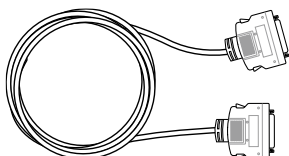

產品使用手冊

在您進行任何安裝與設定動作前，請參考本使用手冊中的相關說明後再進行操作。

保固卡

請妥善保管此一保固卡以供日後需要進行維修服務時之用。



本產品的產品與配件內容以實際出貨時的包裝內容物為準。若包裝中之配件有任何遺失或損毀狀況，請立即與當地之經銷商聯繫。

視訊盒各部介紹

正面外觀

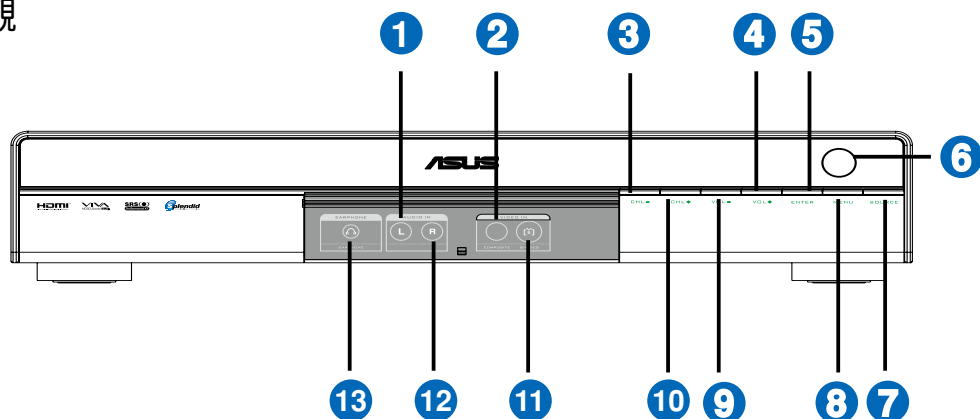

編號	功能
1	AV AUDIO 端子（紅），可用來連接 AV 視訊器材的 AV Audio 音訊輸出端（右聲道）。
2	AV VIDEO 端子（黃），可用來連接 AV 視訊器材的 AV Video 視訊輸出端。
3	向上鍵。當在螢幕設定選單時，按下本鍵可向上切換設定選項。
4	向右鍵。當在螢幕設定選單時，按下本鍵可向右切換設定標籤頁，此外亦可使用本鍵向右切換選項。
5	確認鍵。當在螢幕設定選單時，本按鍵是作為確認的用途。
6	電源鍵，用來開啟或關閉本機電源。
7	切換訊號來源鍵，重複按下本按鍵便可以依序切換到像是錄放影機、DVD播放機等訊號來源的畫面。
8	螢幕設定選單呼叫鍵。按下本鍵即可開啟螢幕設定選單，再按一下本鍵即可關閉選單。當進行設定時，按下本鍵可退回上一層選單。
9	向左鍵。當在螢幕設定選單時，按下本鍵可向左切換設定標籤頁，此外亦可使用本鍵向左切換選項。
10	向下鍵。當在螢幕設定選單時，按下本鍵可向下切換設定選項。
11	S 視訊端子訊號輸入插孔，可用來連接額外的 AV 視訊器材。
12	AV AUDIO 端子（白），可用來連接 AV 視訊器材的 AV Audio 音訊輸出端（左聲道）。
13	耳機插孔，可用來外接耳機使用。注意：當連接耳機時，電視機內建的揚聲器將不會發生作用。

背面外觀

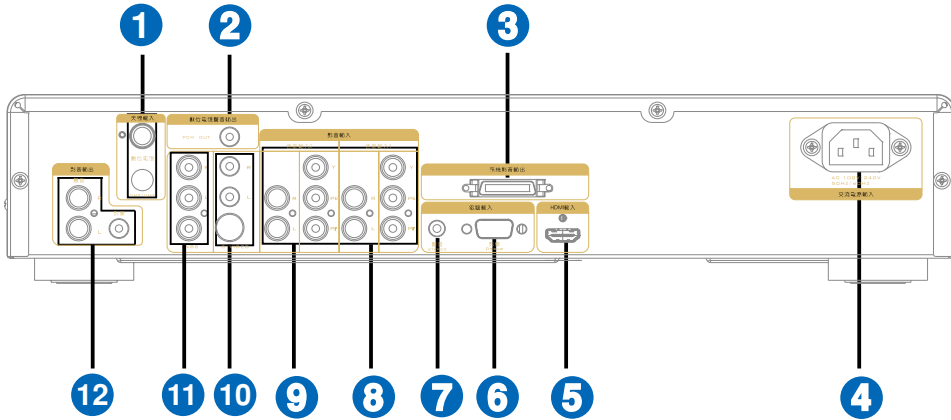

編號	功能
1	天線輸入連接埠。包含有兩組接頭，分別為上方的數位電視連接埠與下方的 VHF/UHF 天線連接埠。
2	數位電視聲音輸出埠（PCM OUT），可連接至 AV 擴大機作為輸出音效的用途。
3	系統影音輸出連接埠。用來連接視訊盒與電視機本體。
4	電源線插孔。請將電源線連接至本插孔。
5	HDMI 訊號線連接埠。請以 HDMI 訊號線連接此傳輸埠與 AV 視聽器材的 HDMI 輸出埠。
6	D-Sub 電腦輸入連接埠。可連接支援 D-Sub 輸出的個人電腦。
7	Stereo 立體聲連接埠。可連接立體聲音源線作為音效輸入用途。
8	色差輸入 1。包含有 Y Pb Pr 三色色差端子連接埠與 L/R 左右聲道連接埠。可連接 AV 器材作為影音輸入用途。
9	色差輸入 2。包含有 Y Pb Pr 三色色差端子連接埠與 L/R 左右聲道連接埠。可連接 AV 器材作為影音輸入用途。
10	影音輸入連接埠。可用於連接 S-Video 影像端子、L/R 左右聲道端子（紅色、白色），作為影音輸入用途。
11	影音輸入連接埠。可用於連接 Composite 影像端子（黃色）、L/R 左右聲道端子（紅色、白色），作為影音輸入用途。
12	影音輸出連接埠。可用於連接 Composite 影像端子（黃色），與 L/R 左右聲道端子（紅色、白色），作為影音輸出用途。

訊號線的連接

此液晶電視的訊號線連接須透過視訊盒後背板上的各式訊號端子進行連接。您可以透過這些連接端子來與其他的視聽器材連接，享受多媒體應用的樂趣！

視訊盒正面

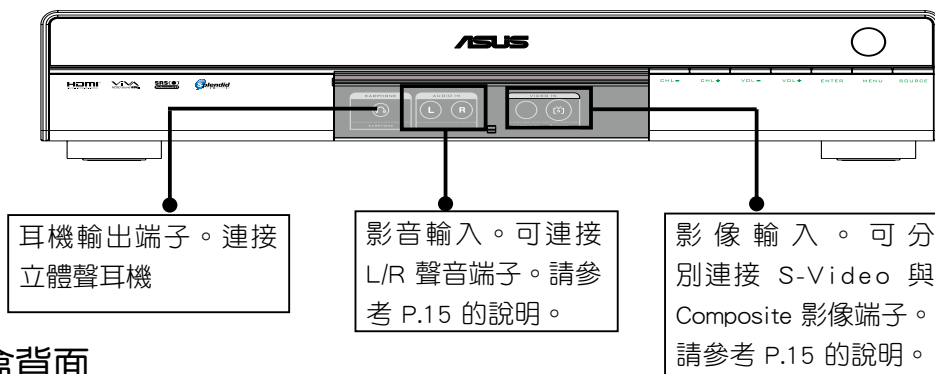

耳機輸出端子。連接立體聲耳機

影音輸入。可連接 L/R 聲音端子。請參考 P.15 的說明。

影像輸入。可分別連接 S-Video 與 Composite 影像端子。請參考 P.15 的說明。

視訊盒背面

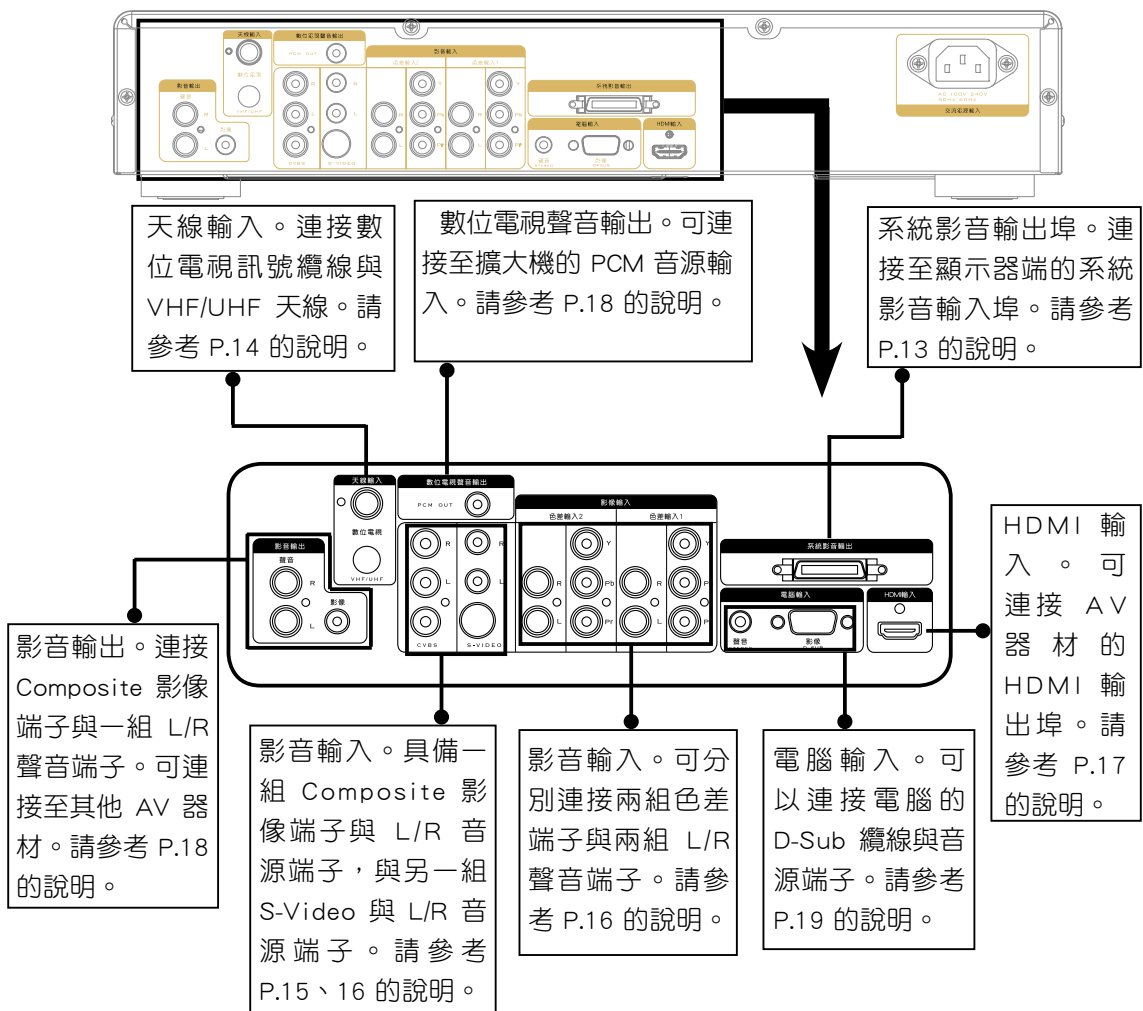

天線輸入。連接數位電視訊號纜線與 VHF/UHF 天線。請參考 P.14 的說明。

數位電視聲音輸出。可連接至擴大機的 PCM 音源輸入。請參考 P.18 的說明。

系統影音輸出埠。連接至顯示器端的系統影音輸入埠。請參考 P.13 的說明。

影音輸出。連接 Composite 影像端子與一組 L/R 聲音端子。可連接至其他 AV 器材。請參考 P.18 的說明。

影音輸入。具備一組 Composite 影像端子與 L/R 音源端子，與另一組 S-Video 與 L/R 音源端子。請參考 P.15、16 的說明。

影音輸入。可分別連接兩組色差端子與兩組 L/R 聲音端子。請參考 P.16 的說明。

電腦輸入。可以連接電腦的 D-Sub 纜線與音源端子。請參考 P.19 的說明。

HDMI 輸入。可連接 AV 器材的 HDMI 輸出埠。請參考 P.17 的說明。

連接顯示器與視訊盒

若您要正確使用本產品的所有功能，在基本連線方面，請先進行顯示器本體與視訊盒的連接。

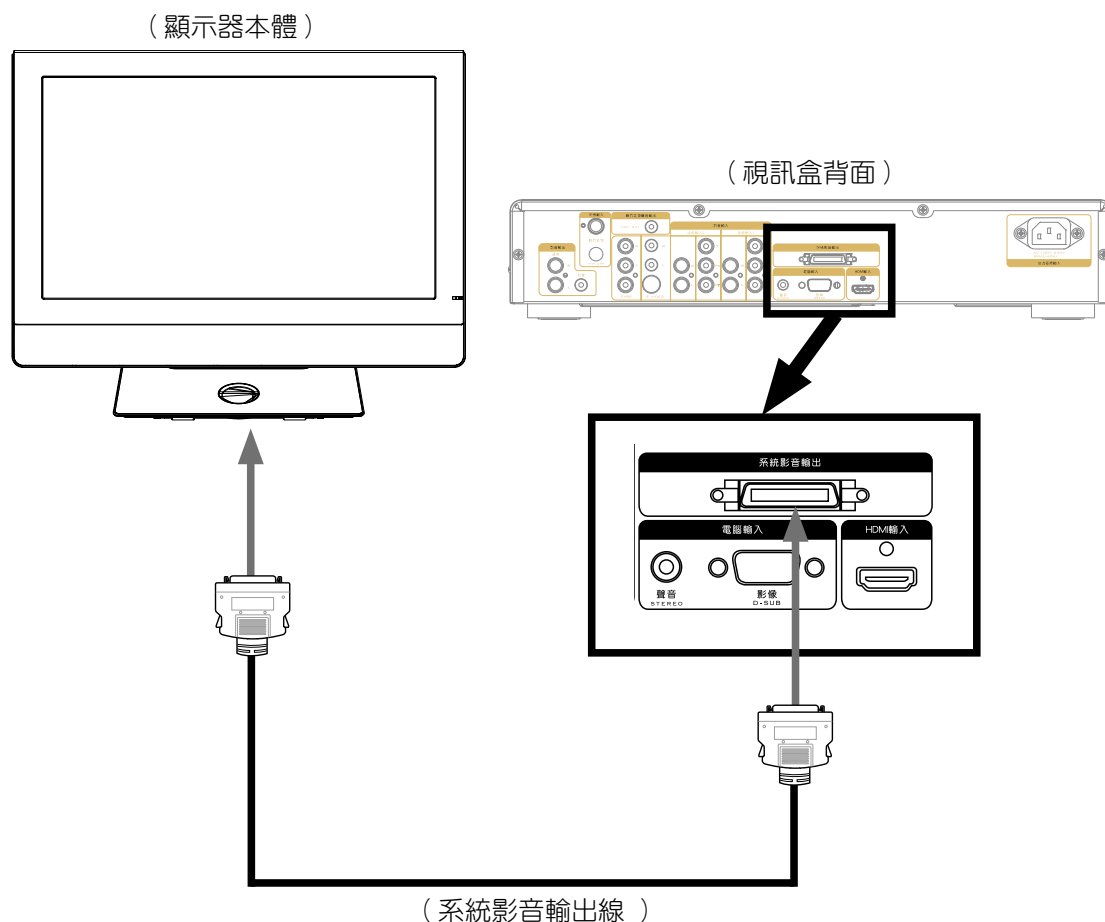

1. 請使用產品包裝中內含的系統影音輸出線（請參考）來連接顯示器本體與視訊盒。
2. 將系統影音輸出線的一端連接至顯示器背面的系統影音輸入連接埠，接著將纜線的另一端連接至視訊盒背面的系統影音輸出連接埠即可。



若您將本視訊盒連接到華碩液晶顯示器，則可以透過視訊盒或遙控器上的功能鍵透過螢幕設定選單進行各項功能調整。關於螢幕設定選單的使用方式，請參考“螢幕設定選單介紹”與“螢幕設定選單說明”中的相關介紹。



關於顯示器與視訊盒的連接，請勿使用產品包裝所附之系統影音輸出線以外的線材進行連接。品質不良的線材將可能導致顯示器本體與視訊盒的損壞。

連接有線電視

透過連接有線電視訊號與視訊盒，您將可以欣賞有線電視系統所提供服務的電視節目。

1. 將數位電視訊號纜線的一端連接到視訊盒後方的數位電視連接埠並將纜線的接頭以順時鐘方向轉緊，至於纜線的另一端請連接室內的數位電視訊號接頭，同樣也請以順時鐘方向將接頭轉緊。

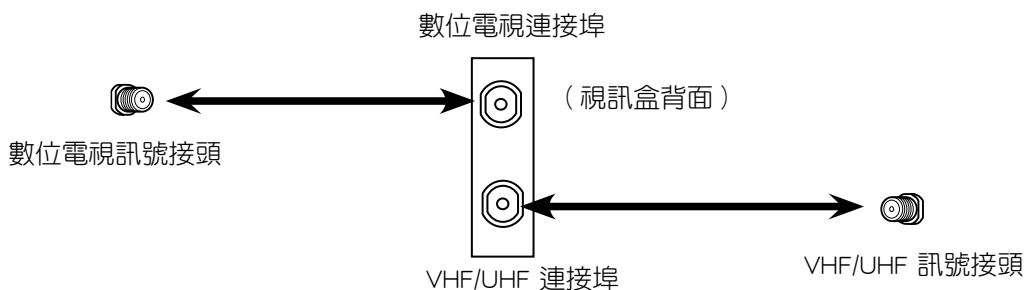

2. 將 VHF/UHF 訊號纜線的一端連接到視訊盒後方的 VHF/UHF 連接埠，至於纜線的另一端請連接室內的 VHF/UHF 視訊號接頭。

連接電視遊樂器

您可以透過視訊盒前方的視訊連接端子來連接電視遊樂器，而無許使用視訊盒背後的視訊端子進行連接。

1. 使用電視遊樂器產品所附贈的 AV 端子纜線來連接電視遊樂器與視訊盒。
2. 首先將 AV 端子纜線的黃紅白三色接頭連接至電視遊樂器對應的連接埠（依照電視遊樂器機種而定，若使用整合式接頭，請將整盒的一端接上電視遊樂器的 Video out 連接埠），接著請將另一端的連接端子也依照黃紅白三色接頭接上視訊盒前面板的 L/R Audio In（紅白兩色）與 Composite Video In（黃色）接頭。
3. 若遊樂器附贈有 S-Video 纜線，則請將該纜線連接至視訊盒前方的 S-Video Video In 連接埠，此時黃色的 Composite 接頭則無須連接，僅連接紅白 L/R 聲音端子至視訊盒的 Audio In 連接埠即可。

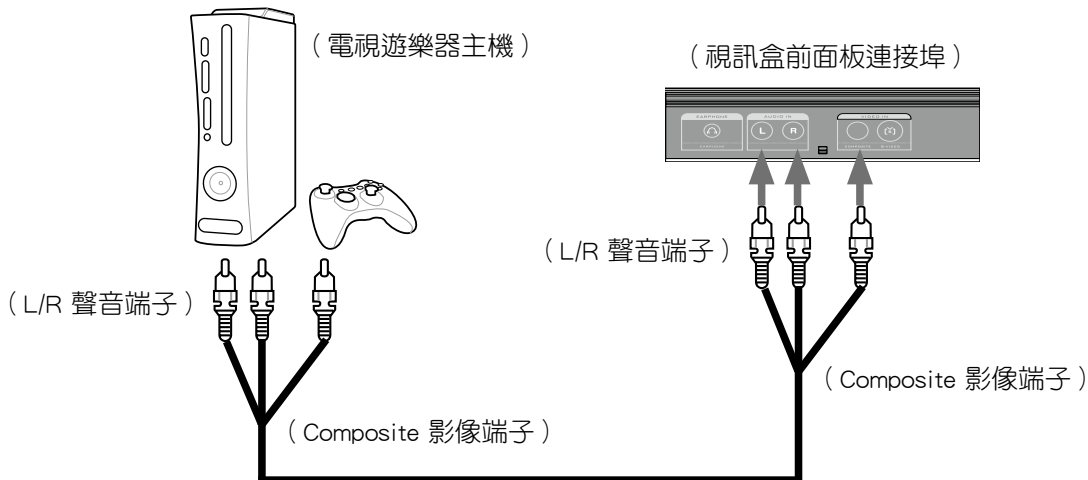

連接錄放影機

透過連接錄放影機與視訊盒，您將可以在顯示器上播放錄影帶上的節目或影片。此外您也可利用錄放影機錄下電視節目。

1. 請使用 AV 端子纜線（黃、紅、白三色）分別連接視訊盒與錄放影機背後的影音連接埠。
2. 除了使用 AV 端子外，您也可以使用 S-Video 端子來連接至視訊盒的 S-Video 連接埠，但若是連接 S-Video 端子則請勿連接黃色的 AV 端子纜線，僅連接紅白聲音端子即可。
3. 請使用有線電視纜線連接有線電視室內接頭與錄放影機背面的 Cable in 連接埠。另外請使用另一條有線電視纜線連接錄放影機背面的 Cable out 與視訊盒背面的 VHF/UHF 連接埠或數位電視連接埠。

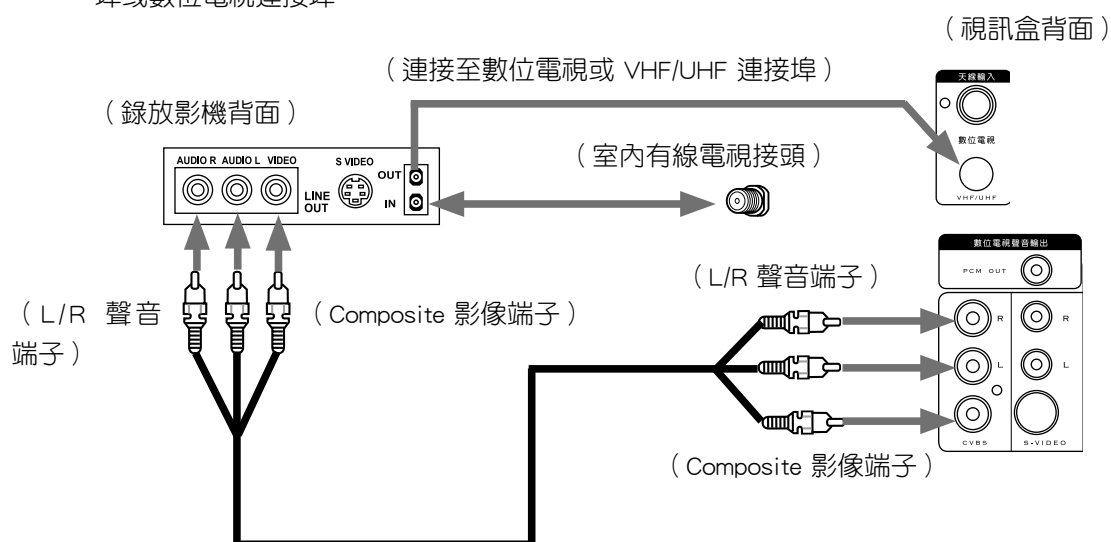

連接 DVD 播放機

透過連接 DVD 播放機與視訊盒，您將可以欣賞到高畫質的 DVD 影片。

1. 使用色差端子纜線分別連接視訊盒與 DVD 播放機背面的 Y Pb Pr 色差連接埠。
2. 使用紅白色音源端子分別連接視訊盒上色差輸入的 L R 左右音效連接埠（紅色端子接 R、白色端子接 L），至於另一端則連接 DVD 播放機背面的 Line out 聲音輸出。

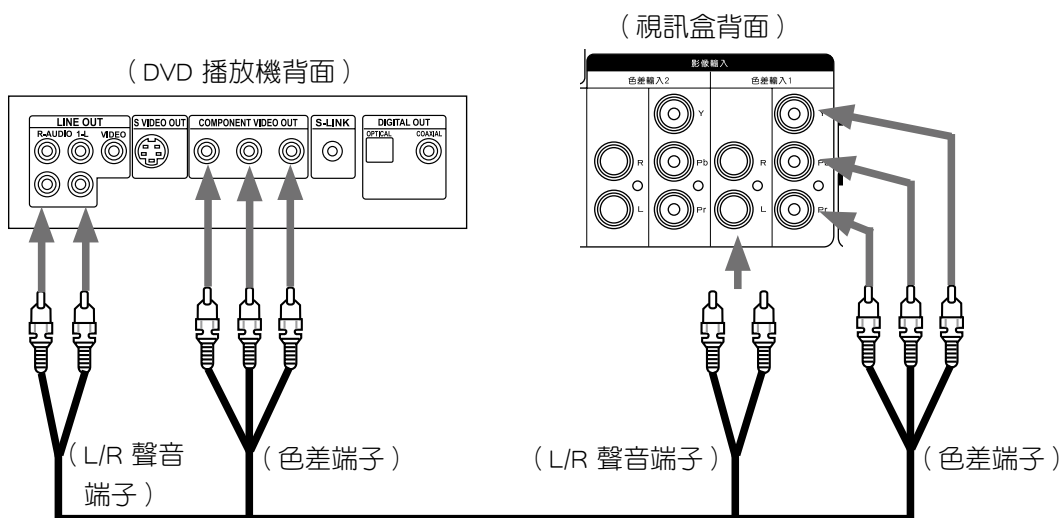

連接衛星直播接收器

若您家中安裝有衛星直播接收器，您可透過下列的安裝步驟連接衛星直播接收器與視訊盒。

1. 將衛星訊號纜線連接至衛星直播接收器上的 Satellite in 連接埠。
2. 使用 AV 影音端子分別連接衛星直播接收器背面的 AV 影音輸出連接埠與視訊盒背面的影音輸出連接埠。
3. 若衛星直播接收器支援色差端子輸出，則請參考上方“連接 DVD 播放器”的方式連接色差端子，以獲得更高品質的視訊輸出品質。

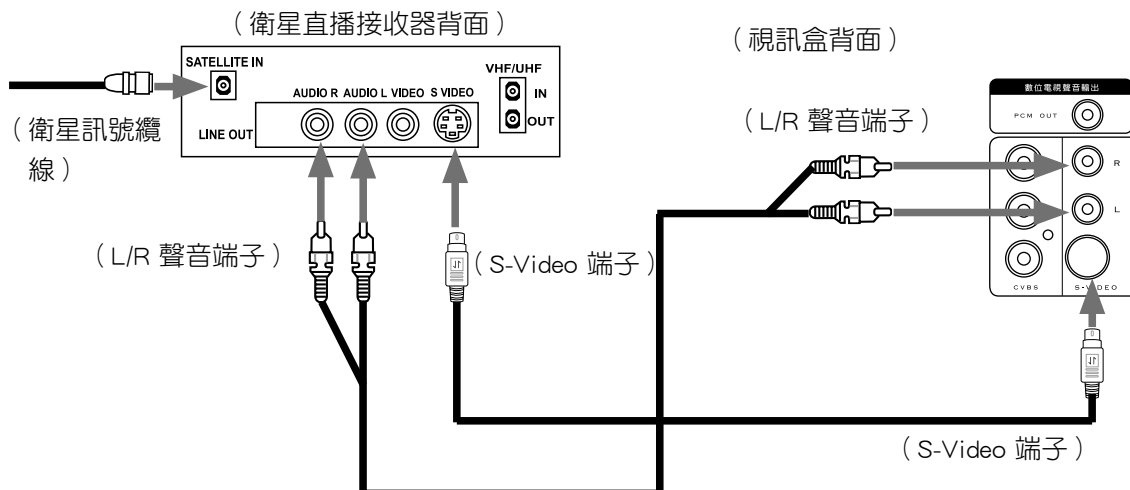

連接 DVD 錄放影機 (使用 S 與音源端子纜線)

連接 DVD 錄放影機與電視，您便可以使用 DVD 錄放影機錄下有線電視訊號與視訊盒，您可以欣賞有線電視系統所提供的電視節目。

1. 請使用有線電視纜線分別連接 DVD 錄放影機的 Cable IN 連接埠，接著再使用另一條纜線連接 DVD 錄放影機的 Cable oOut 與視訊盒的天線輸入連接埠。
2. 使用 AV 影像 (黃色接頭) 與音源端子 (紅白色接頭) 纜線分別連接 DVD 錄放影機與視訊盒背面的 AV 端子連接埠。

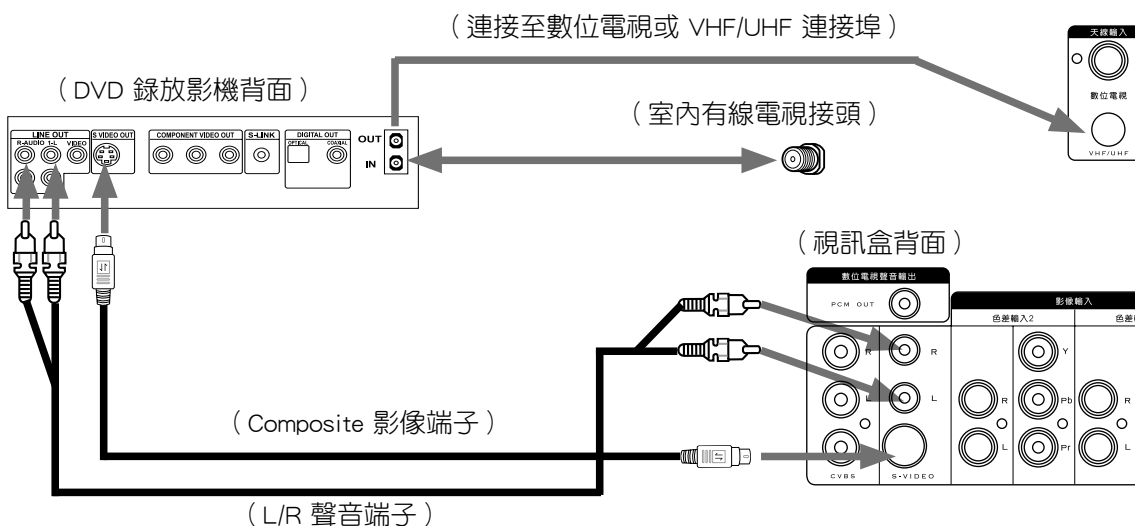

連接藍光 DVD 播放機 (使用 HDMI 數位影音纜線)

1. 請使用產品包裝中所附的 HD NMI 數位影音纜線分別連接藍光 DVD 播放機與視訊盒背面的 HDMI 連接埠即可。

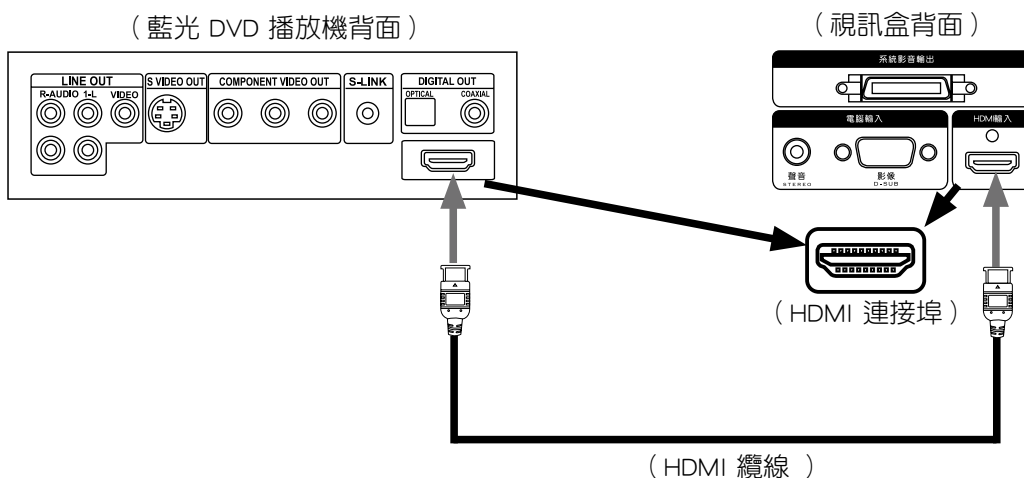

連接攜帶式攝錄放影機

若您有 DV/MV/D8 這類攜帶式攝錄放影機，透過連接 S 與 AV 音源端子，將可於電視上欣賞您所拍攝的珍貴影像。

1. 請使用 S 端子纜線分別連接攝錄放影機的 S-Video 輸出與視訊盒背面影音輸出的 S-Video 連接埠。
2. 接著請用 AV 音源端子連接攝錄放影機的 Audio-out 與視訊盒背面的 L、R 音源連接埠。

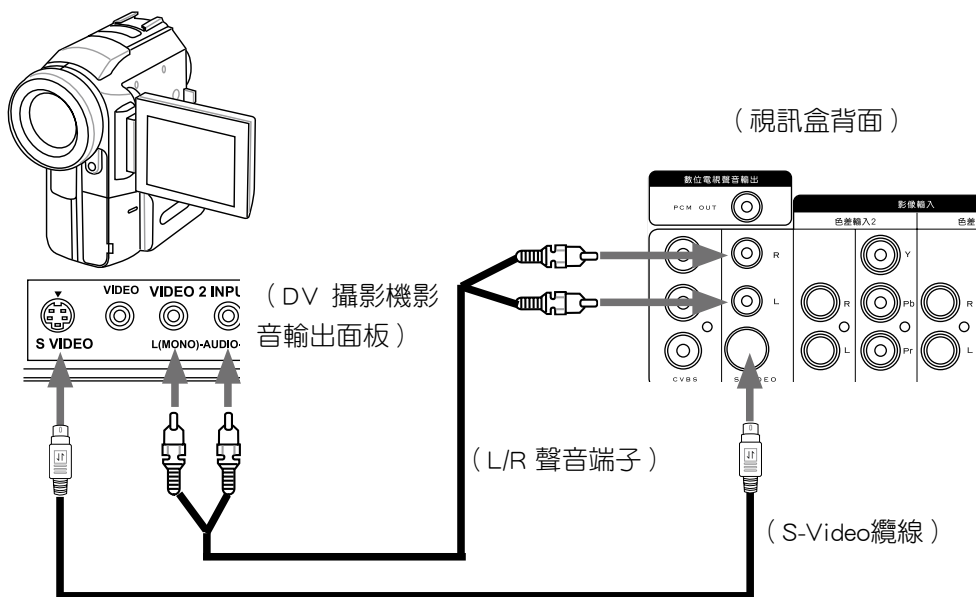

連接 AV 擴大機系統

您也可以將電視的音源輸出到環繞擴大機來輸出更為震撼的音效。

1. 請使用 AV 音源端子纜線分別連接 AV 環繞擴大機的 Audio In 與視訊盒背面影音輸出的聲音連接埠。
2. 或是您也可以使用同軸纜線直接連接視訊盒的 PCM OUT 埠與擴大機的 Audio IN 埠。

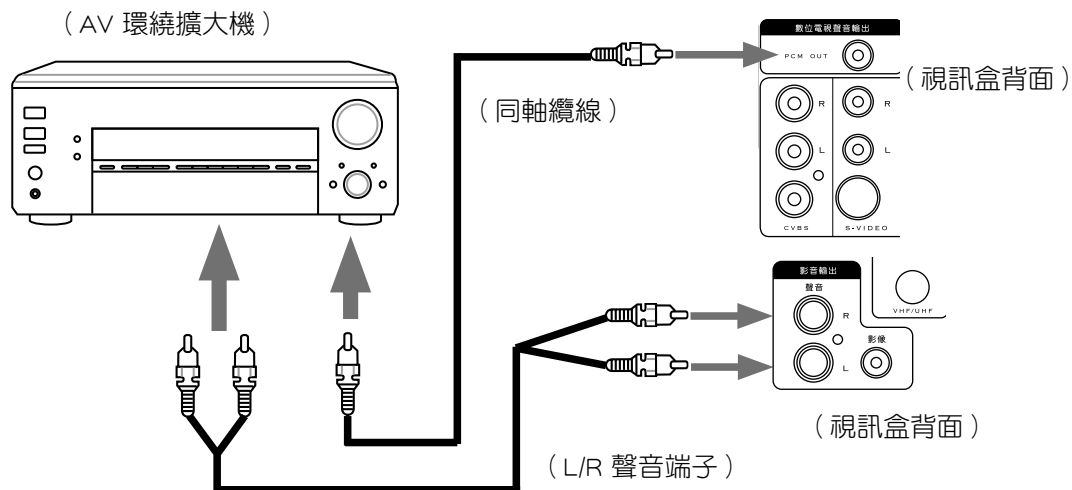

連接個人電腦

透過 D-Sub 纜線，您可將電腦連接到液晶電視享受更大更細緻的輸出品質。

1. 請使用 D-Sub 纜線分別連接個人電腦與視訊盒背面的 D-Sub 連接埠。

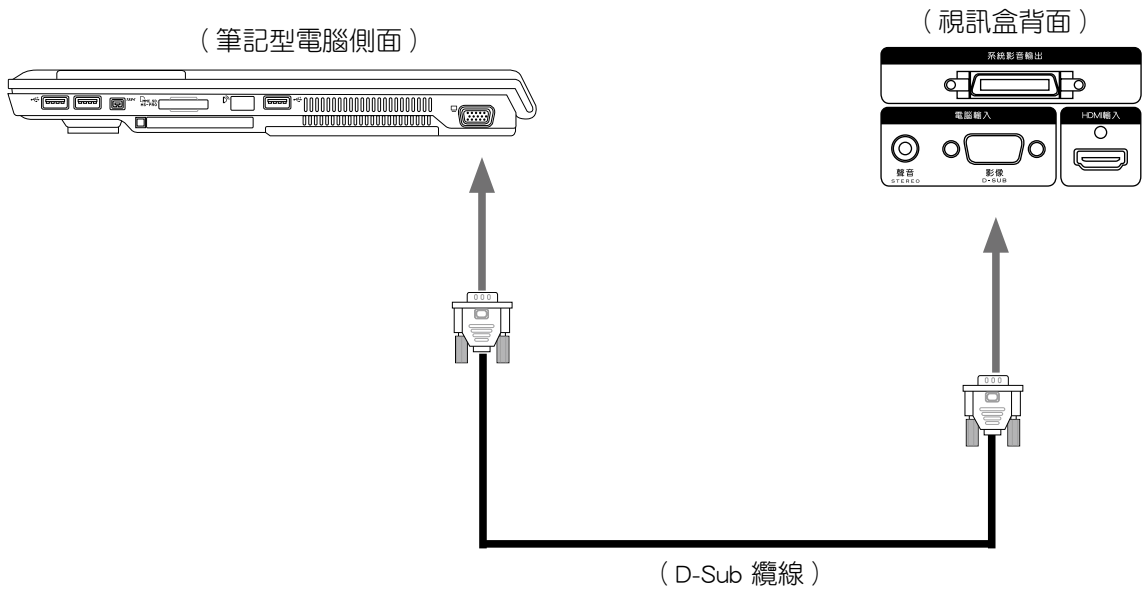

2. 使用音源線分別連接個人電腦的音源輸出埠與電腦輸入的音源輸出插孔。

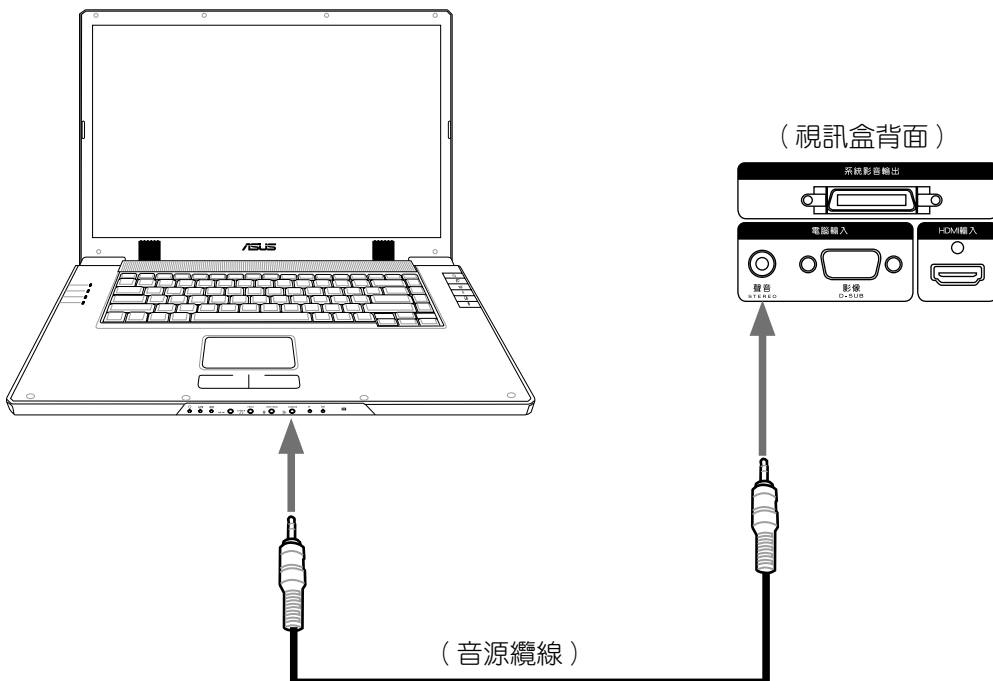

螢幕設定選單介紹

認識螢幕設定選單

若您使用本視訊盒來連接華碩液晶顯示器時，在您開始使用螢幕設定功能前，請參考以下關於螢幕設定選單的介面簡介，方便您進行接下來的設定工作。

設定選項。包含有色彩設定、影像設定、聲音設定、系統設定，與頻道設定五大項。您可以使用遙控器的方向鍵或是視訊盒前方的向左、向右鍵切換設定類型。



功能選項。可利用設定功能選項來調整各類設定標籤頁中的各式功能。請以遙控器或視訊盒的向上、向下鍵進行切換。

子選單。若設定項有超過一層以上的選項時，會出現本選單，請使用遙控器或視訊盒的向上、向下鍵進行切換。

若想切換回上一層選單，則請按下遙控器的 MENU 鍵。

設定項目	當前值	範圍
亮度	50	50
對比	50	50
銳利度	12	12
色相	50	50
彩度	50	50

如何使用螢幕設定選單

以下將以圖示說明視訊盒上的按鍵功能。

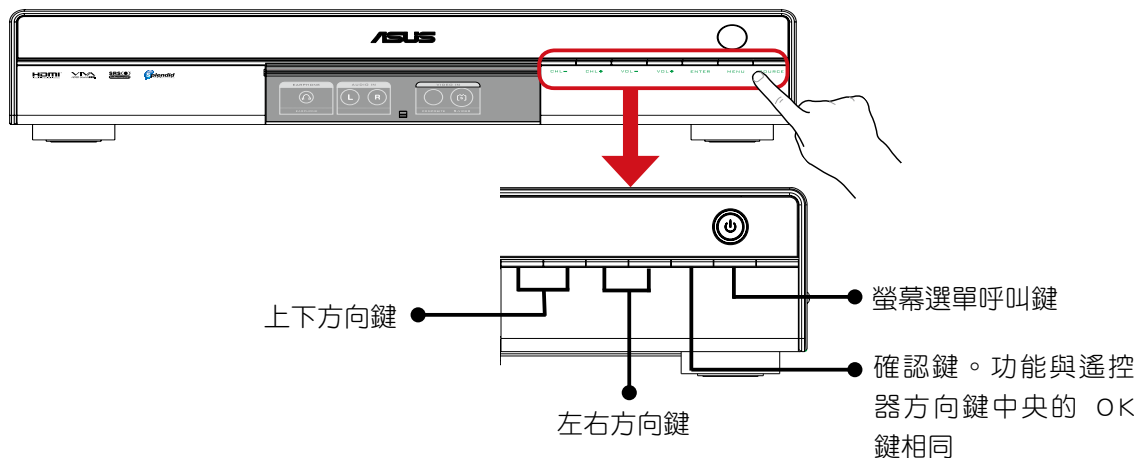

上下方向鍵

左右方向鍵

螢幕選單呼叫鍵

確認鍵。功能與遙控器方向鍵中央的 OK 鍵相同



您也可以使用遙控器來操作螢幕設定選單，關於相關操作方式，請參考 P.33 “附錄.如何使用遙控器操作螢幕設定選單”中的介紹。

螢幕設定選單操作說明

色彩設定

調整色彩模式

1. 按下遙控器的 Menu 鍵，接著以←→方向鍵選擇“色彩設定”標籤頁。
2. 按下方向鍵↓進入影像設定選單並以方向鍵進行色彩模式的調整。
3. 請以↑↓方向鍵來選擇您所需要的色彩模式。在此共有“標準”、“景觀”、“電影”、“遊戲”四種色彩模式可供選擇。設定完畢後請按 OK 鍵確認，或是連按 MENU 鍵回到上層/退出選單。



調整亮度與對比

1. 按下遙控器的 Menu 鍵，接著以←→方向鍵選擇“色彩設定”標籤頁。
2. 按下方向鍵↓進入影像設定選單並以方向鍵分別進行亮度與對比設定值的調整。
3. 請以方向鍵調整滑軌進行亮度與對比的設定。按下→鍵增加數值會讓亮度與對比值越高。反之，按下←鍵減少減少數值則亮度與對比值越低。



調整色調與色彩

1. 按下遙控器的 Menu 鍵，接著以←→方向鍵選擇“色彩設定”標籤頁。
2. 按下方向鍵↓進入影像設定選單並以方向鍵選擇進行亮度、對比、銳利度、色相、彩度設定值的調整。
3. 請注意！色彩模式為標準時，亮度、對比、銳利度、色相、彩度不變。若色彩模式為景觀、電影或遊戲時（如右圖），則亮度、對比、銳利度、色相、彩度選項不會出現，而直接採用內定值。

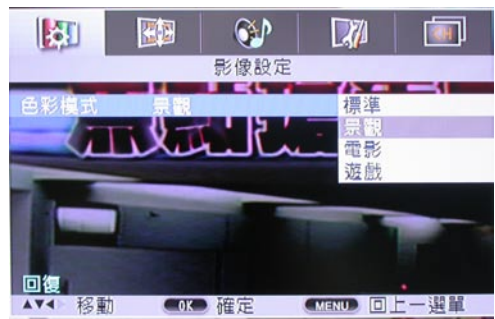

鮮明度、色調、色彩設定說明：

- 銳利度：在銳利度選項中，越高的設定值會讓畫面越銳利，反之則畫面較為柔和。
- 色相：在色相選項中，越高的設定值會讓色調偏向冷色調，反之則會偏向暖色調。
- 彩度：在彩度選項中，越高的設定值會讓彩度越高越鮮豔，反之則會讓彩度減低。

影像設定

選擇影像大小

1. 按下遙控器的 Menu 鍵，接著以←→方向鍵選擇“影像設定”標籤頁。
2. 按下方向鍵↓進入影像設定選單，接著以方向鍵進行影像大小的選擇。
3. 在“正常”、“寬螢幕”、“全螢幕”三種模式中選擇您所需要的畫面尺寸，選擇完畢後請按 OK 鍵確認，或是也可以連按 MENU 鍵回到上層 / 退出選單。



影像大小設定說明：

- 正常：採用正常設定，畫面回復到 4 : 3 的畫面比例。
- 寬螢幕：將畫面放大為 16 : 9 的寬螢幕尺寸，畫面顯示不會變形，但會造成畫面的裁割。
- 全螢幕：將畫面依照 16 : 9 的比例進行縮放，整體畫面顯示不會被裁切，但會有變形的狀況。

調整垂直位置

1. 按下遙控器的 Menu 鍵，接著以←→方向鍵選擇“影像設定”標籤頁。
2. 按下方向鍵↓進入影像設定選單並以方向鍵進行垂直位置的調整。
3. 請以←→方向鍵來調整您所需要的螢幕垂直位置。調整完畢後請按 OK 鍵確認，或是連按 MENU 鍵回到上層/退出選單。



調整水平位置

1. 按下遙控器的 Menu 鍵，接著以←→方向鍵選擇“影像設定”標籤頁。
2. 按下方向鍵↓進入影像設定選單並以方向鍵進行水平位置的調整。
3. 請以←→方向鍵來調整螢幕滑軌至您所需要的螢幕水平位置。調整完畢後請按 OK 鍵確認，或是連按 MENU 鍵回到上層/退出選單。



聲音設定

進行聲道選擇

1. 按下遙控器的 Menu 鍵，接著以←→方向鍵選擇“聲音設定”標籤頁。
2. 按下方向鍵↓進入聲音設定選單並以方向鍵進行聲道選擇設定。
3. 請以↑↓方向鍵來從“單聲道”、“立體聲”與“副語”三種模式中選擇您需要的聲道組合。



本項目只有在聲音模式設定為“BBE”或“TruSurround”選項時才能進行設定，若聲音模式設定為“Standard”時，則本選項僅會顯示為單聲道。

開啟/關閉重低音功能

1. 按下遙控器的 Menu 鍵，接著以←→方向鍵選擇“聲音設定”標籤頁。
2. 按下方向鍵↓進入聲音設定選單並以方向鍵進行重低音功能的調整。
3. 請以↑↓方向鍵來選擇是否要開機重低音功能。調整完畢後請按 OK 鍵確認，或是連按 MENU 鍵回到上層/退出選單。
4. 若是選擇開啟重低音功能，則在聲音設定選單中會出現“重低音強度”滑軌。您可利用←→方向鍵選擇來調整重低音的音效強度。
5. 請注意！若影像來源 (Source) 為 TV 時，則有高、低音控制滑軌，而當不是 TV 時（為 AV、S-Video、YPbPr、HDMI）時，則高、低音控制滑軌不會出現（如右圖）。



調整聲音模式

1. 按下遙控器的 Menu 鍵，接著以←→方向鍵選擇“聲音設定”標籤頁。
2. 按下方向鍵↓進入聲音設定選單並以方向鍵進行聲音模式的調整。
3. 請以方向鍵來選擇您所需要的聲音模式，在此共有 Standard、BBE VIVA、TruSurround TX 三種模式可供選擇。



聲音模式說明：

- Standard：為標準聲音模式，不針對聲音訊號做其他處理，適合欣賞一般電視節目時選用。
- BBE VIVA：使用特殊的訊號處理方式來準確地重新製作聲音細節，以產生忠於原音的音效，適合欣賞音樂節目時選用。
- TruSurround TX：利用模擬方式來製造出多聲道的劇院級環繞音效，適合觀賞影片時選用。

調整高音/低音

1. 按下遙控器的 Menu 鍵，接著以←→方向鍵選擇“聲音設定”標籤頁。
2. 按下方向鍵↓進入聲音設定選單並以方向鍵進行聲音模式的調整。
3. 請以方向鍵控制滑軌來調整您需要的高音/低音音量，調整完畢後請按 OK 鍵確認，或是連按 MENU 鍵回到上層/退出選單。



調整平衡設定

1. 按下遙控器的 Menu 鍵，接著以←→方向鍵選擇“聲音設定”標籤頁。
2. 按下方向鍵↓進入聲音設定選單並以方向鍵進行平衡設定的調整。
3. 請以方向鍵控制滑軌來調整您所需要的左右聲道出力比率，調整完畢後請按 OK 鍵確認，或是連按 MENU 鍵回到上層/退出選單。



系統設定

時間設定

1. 按下遙控器的 Menu 鍵，接著以← →方向鍵選擇“系統設定”標籤頁。
2. 按下方向鍵↓進入系統設定選單，接著直接以遙控器上的數字鍵設定時間。
3. 時間設定完畢後請按 OK 鍵確認，或是連按 MENU 鍵回到上層/退出選單。

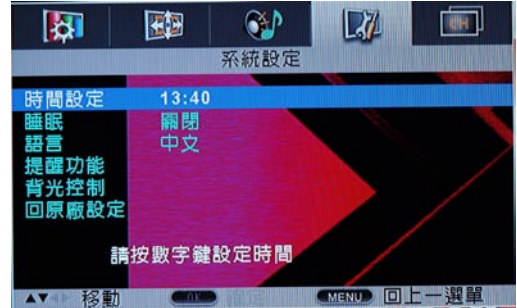

睡眠設定

1. 按下遙控器的 Menu 鍵，接著以← →方向鍵選擇“系統設定”標籤頁。
2. 按下方向鍵↓進入系統設定選單，接著請以方向鍵選擇內定的睡眠設定選項，在內定選項中您可選擇關閉睡眠功能，或是選擇 30、60、90、120分鐘後關機。
3. 設定完成後請按 OK 鍵確認，或是連按 MENU 鍵回到上層/退出選單。



語言設定

1. 按下遙控器的 Menu 鍵，接著以← →方向鍵選擇“系統設定”標籤頁。
2. 按下方向鍵↓進入系統設定選單，接著請以方向鍵選擇語言設定選項，本選項中您可將語言設定為中文或英文。
3. 設定完成後請按 OK 鍵確認，或是連按 MENU 鍵回到上層/退出選單。



提醒功能

1. 利用本功能您可以在欣賞電視節目時，也不會錯過重要待辦事項與喜愛的節目。
2. 按下遙控器的 Menu 鍵，接著以←→方向鍵選擇“系統設定”標籤頁。
3. 按下方向鍵↓進入系統設定選單，接著請以方向鍵選擇提醒功能後按下 OK 鍵以進入下一層選單。
4. 在提醒功能選單中，請以方向鍵選擇您所設定需要提醒的項目或想要觀賞的電視節目時間，接著以遙控器上的數字鍵輸入時間或頻道，並以方向鍵選擇開啟本功能即可。設定完畢後請按 OK 鍵 確認，或是連按 MENU 鍵回到上層/退出選單。



自動背光功能

1. 按下遙控器的 Menu 鍵，接著以←→方向鍵選擇“系統設定”標籤頁。
2. 按下方向鍵↓進入系統設定選單，接著請以方向鍵選擇背光控制後按下 OK 鍵進入下一層選單。
3. 在背光控制選單中，請以方向鍵選擇是否要開啟自動背光功能，並以←→方向鍵移動滑軌來調整背光亮度。設定完畢後請按 OK 鍵確認，或是連按 MENU 鍵回到上層/退出選單。



回原廠設定

1. 若您想要將所有設定值取消並回到原廠預設值，請按下遙控器的 Menu 鍵，接著以←→方向鍵選擇“系統設定”標籤頁。
2. 按下方向鍵↓進入系統設定選單，接著請以方向鍵選擇“回原廠設定”並按下 OK 鍵便可以回復出廠預設值。
3. 設定完成後請連按 MENU 鍵回到上層/退出選單。



頻道設定

重新設定喜愛頻道

1. 若您想要清除所有已設定的最愛頻道，請按下遙控器的 Menu 鍵，接著以←→方向鍵選擇“頻道設定”標籤頁。
2. 按下方向鍵↓進入頻道設定選單，並選擇“重新設定最愛頻道”並按下 OK 鍵即可。
3. 按下 OK 鍵後，選單下方會顯示“最愛頻道已全部清除”。完成清除動作後，請連按 MENU 鍵回到上層/退出選單。



重新設定隱藏頻道

1. 若您想要清除所有已設定的隱藏頻道，請按下遙控器的 Menu 鍵，接著以←→方向鍵選擇“頻道設定”標籤頁。
2. 按下方向鍵↓進入頻道設定選單，並選擇“重新設定隱藏頻道”並按下 OK 鍵即可。
3. 按下 OK 鍵後，選單下方會顯示“最愛頻道已全部清除”。完成清除動作後，請連按 MENU 鍵回到上層/退出選單。



當您執行“重新設定最愛頻道”或“重新設定隱藏頻道”功能時，所有先前已儲存的最愛或隱藏頻道都會被清除。

頻道掃描

1. 若要使用頻道掃描功能，請按下遙控器的 Menu 鍵，接著以 ← → 方向鍵選擇“頻道設定”標籤頁。
2. 按下方向鍵 ↓ 進入頻道設定選單，並以方向鍵選擇“頻道掃描”並按下 OK 鍵便會自動進行頻道掃描。
3. 完成頻道掃描後，系統會自動跳出設定選單。



當執行頻道掃描動作時，若想要取消掃描動作，請按下遙控器上的任意鍵便可以終止掃描動作。

頻道微調

1. 若您發現部份頻道有訊號不佳的狀況，則可以使用本功能針對特定頻道進行微調。要使用本功能，請按下遙控器的 Menu 鍵，接著以 ← → 方向鍵選擇“頻道設定”標籤頁。
2. 按下方向鍵 ↓ 進入頻道設定選單，並以方向鍵選擇“頻道掃描”並按下 OK 鍵便可進行頻道微調。
3. 使用頻道微調時，請以 ← → 方向鍵移動滑軌調整頻道訊號，調整完畢後請按下 OK 鍵並連按 Menu 鍵回到上一層/退出選單。



訊號來源

1. 按下遙控器的 Menu 鍵，接著以 ← → 方向鍵選擇“頻道設定”標籤頁。
2. 按下方向鍵 ↓ 進入頻道設定選單，接著請以方向鍵選擇“訊號來源”。
3. 在“訊號來源”選項中請用方向鍵選擇“CATV”（有線電視）或“AIR”（天線）訊號作為訊號來源。設定完畢後請按 OK 鍵確認，或是連按 MENU 鍵回到上層/退出選單。



華碩視訊盒疑難排解

問題	檢查項目
當連接液晶電視時無法操作	<ul style="list-style-type: none"> 當遭遇此情況時，建議開啟視訊盒或液晶顯示器的電源或是拔掉其電源線，等經過一兩分鐘後再插回去進行下一步的操作。
當無電力供給時	<ul style="list-style-type: none"> 檢查 AC 電源線是否插入視訊盒背後的電源線插座。 檢查視訊盒的主電源是否有打開。
遙控器無法使用	<ul style="list-style-type: none"> 請檢查遙控器內的電池是否已依照正負極的指示正確安裝。 請檢查遙控器的電池是否已沒電（若沒電請更換新電池）。 確認遙控器是在電視機接收器有效接收範圍內使用。 電視機是否在有強光或螢光的環境下使用。
當連接液晶顯示器時沒有畫面顯示	<ul style="list-style-type: none"> 請檢查各訊號纜線是否已正確地連接至視訊盒。 請確認顯示器端的畫面是否已正確地調整。 是否已選定正確的訊號輸入。 是否輸入不相容的訊號。
當連接液晶顯示器時顏色顯示不正確	<ul style="list-style-type: none"> 請使用螢幕設定選單或遙控器調整畫面色調。 請檢查輸入訊號的設定是否正確。 請確認液晶顯示器是否在強光環境下使用，因為過量的環境光源可能導致畫面顯示黯淡。
當連接液晶顯示器時畫面出現邊線或被分割	<ul style="list-style-type: none"> 請檢查影像位置是否正確。 請調整螢幕模式，並確定畫面大小設定是正確的。



若以上疑難排解項目仍舊無法解決您的使用問題，請立即與華碩電腦技術支援部門聯繫以取得相關的技術協助。消費者服務熱線：0800-093-567

華碩 TLW32001B 視訊盒規格列表

機型	規格項目	TLW32001B
影像	類比電視系統	NTSC-M(TV/CATV 181 CH全頻道)
	數位電視系統	DVB-T
	影像處理技術	Splendid
	HDTV高畫質影像	480p/720p/1080i/1080P(HDMI)
	個人電腦 PC及麥金塔 MAC	VGA/SVGA/XGA/SXGA
聲音	聲音系統	MTS/SAP
	環繞音效	SRS Trusurround XT/BBE VIVA
	聲音輸出功率	16W x 2
	重低音輸出功率	12W
輸入端子	類比電視 RF (含雙調諧器)	1
	數位電視 RF	1
	Ccomposite 端子	1前/1後
	S 端子	1前/1後
	色差 Y.Pb.Pr (HD Component)	2
	HDMI(高階數位)	1
	D-Sub 15 pin (VGA)	1
	PC聲音(3.5Φ plug)	1
	聲音 L/R 輸入	1前/1後
輸出端子	數位電視聲音(PCM)	1
	耳機	1前
	Composite AV 輸出	1
	聲音 L/R 輸出	1組
電源		AC110~240V 50/60 Hz
消耗功率	視訊盒	23 W (For both 110V & 220V)
尺寸	視訊盒	432.06*86.5*362.1mm
重量	視訊盒	3.7 Kg

如何使用遙控器操作顯示器

您可以使用本遙控器來操作顯示器與視訊盒的各項功能，而當顯示器連接至視訊盒後，您更可使用本遙控器來進行螢幕設定選單的操作。（請參考 P.22 與 P.33 的相關說明）

遙控器使用注意事項

1. 遙控器正常動作範圍：使用遙控器時，請對準液晶顯示器前面板的遙控接收孔位（如下圖所示），接著再按遙控器的按鍵。遙控器可正常動作範圍為遙控距離：7 公尺內，遙控角度：左右 30 度以內。
2. 遙控器、遙控接收孔位若是在強亮光照射環境下或是有障礙物遮蔽時操作，將可能發生遙控不動作或是遙控動作不靈敏的狀況。
3. 操作遙控器時，應確實操作、不急不徐，避免誤動作。

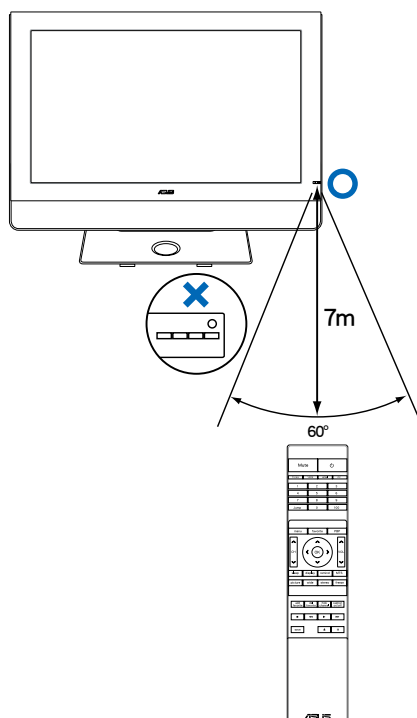

遙控器不動作或動作不靈敏的可能原因：

1. 是否遙控距離太遠？（有效遙控距離為 7 公尺以內）
2. 遙控角度是否偏離？（有效遙控角度：左右 30 度以內）
3. 是否有東西阻礙遙控信號的發射、接收？
4. 遙控器使用的電池的電力是否不足或已耗盡？
5. 遙控器電池安裝在極性部份是否正確？

遙控器電池的安裝

電視本體與其他器材間的連接纜線可以使用屏蔽視聽纜線。視聽纜線應使用 75 歐姆的同軸屏蔽纜線。相關的纜線可在經銷商或電子商品零售門市取得。在購買電視前，請先確定各種不同組件所需的輸出與輸入連接器類別，並決定所需的長度。

遙控器電池安裝步驟：

1. 準備好兩顆新的 AA 電池。
2. 將遙控器的按鍵面朝下，接著以手指輕壓遙控器電池背蓋並向下推以鬆開電池背蓋。

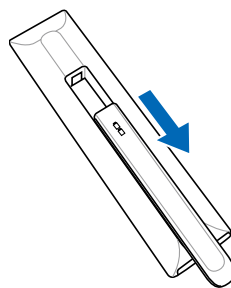

3. 將兩顆電池依照遙控器電池槽中所標示的方向依序置入電池槽中。

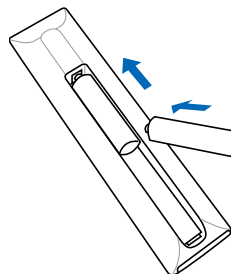

4. 電池裝妥後，請重新將電池背蓋裝回。安裝時，請先將電池背蓋下緣插入電池槽下緣對應的孔位中，接著將電池背蓋輕輕向上推直到與遙控器本體扣合為止。上緣的簧片壓回即可。

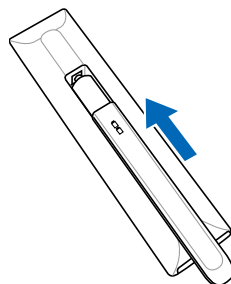

電池使用提示：

若是頻繁使用遙控器的使用者，建議以鹼性電池更換原有的舊電池以獲得更長的使用時間。

使用電池前應注意事項：

不正確的安裝將會致使電池外洩及腐蝕，並將會損壞遙控器的發射裝置。請遵守下列注意事項：

1. 電池應以一對的方式更換，應經常以新的電池更換舊電池。
2. 請勿將舊電池與新電池混用在一起。
3. 請勿攪混電池的類型（如”碳鋅”與”鹼性”）。
4. 請勿試圖將所使用過的電池充電、短路、拆解、加熱、或燒毀。
5. 當遙控器有時能用有時不能用或完全不能操作電視時，即需更換電池。

如何使用遙控器操作螢幕設定選單

以下將說明使用遙控器操作螢幕設定選單的方式。

1. 首先，請點選位於遙控器上的“menu”鍵來顯示螢幕設定選單。

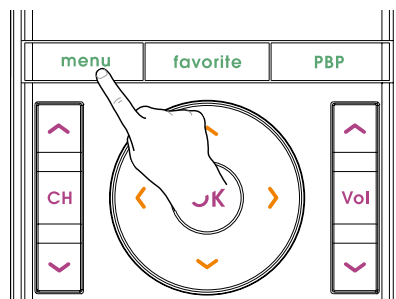

2. 使用遙控器上的左右方向鍵選擇您要進行設定的選項。

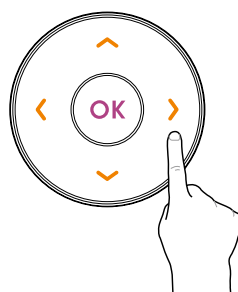

3. 選定設定項目後，請以上下方向鍵反白設定選項，並搭配使用左右方向鍵加以設定。

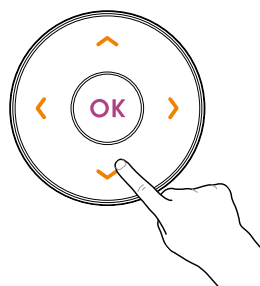

4. 設定完畢後，請點選位於方向鍵中央的“OK”鍵以儲存並套用設定。



遙控器功能介紹

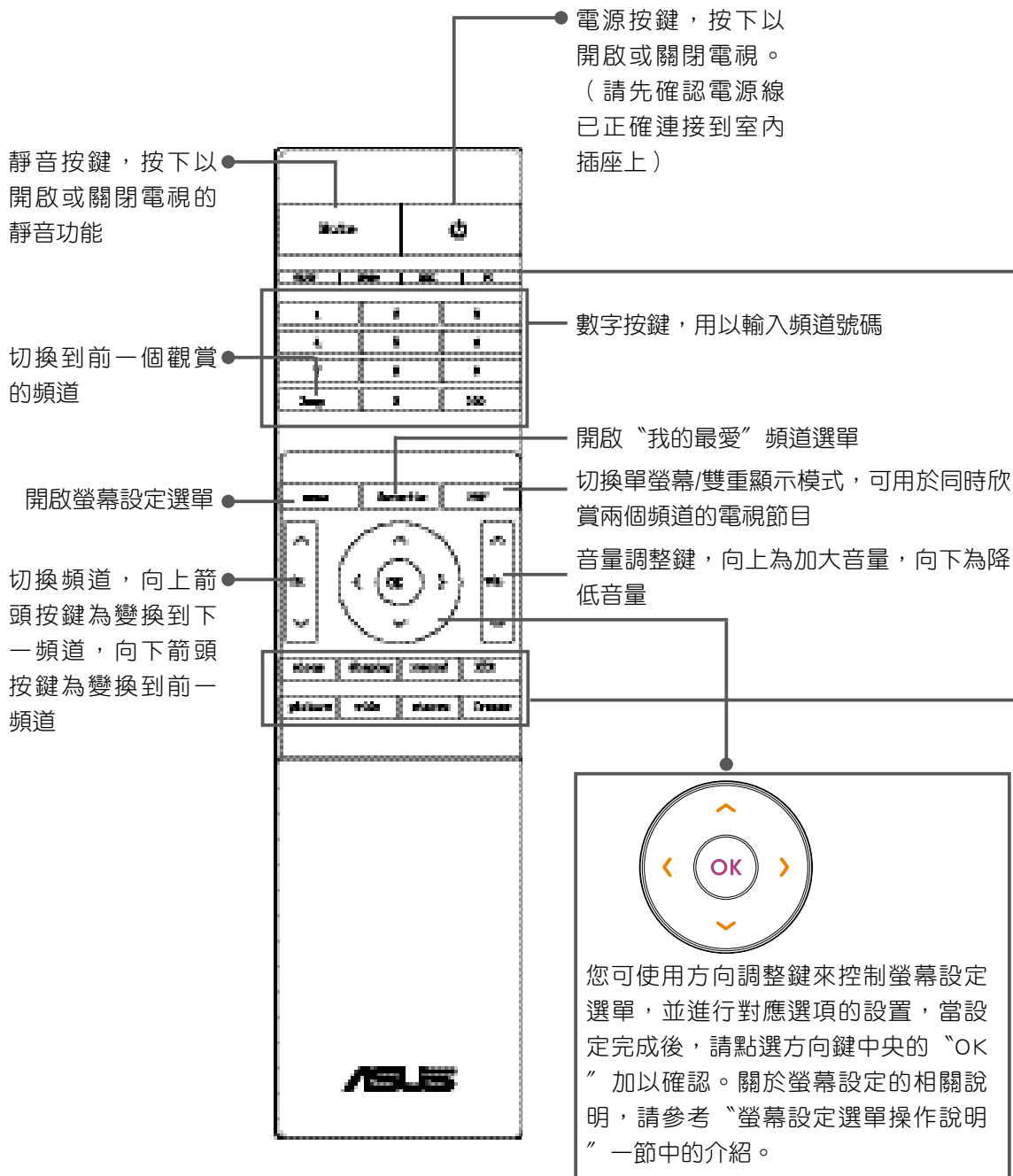



上圖四個按鍵可用來選取欲顯示的訊號源
 TV/AV：切換 TV 與 AV IN 的訊號源
 YPbPr：切換到連接色差端子纜線的訊號源
 HDMI：切換到連接 HDMI 纜線的訊號源
 PC：切換到連接 D-Sub 纜線的訊號源

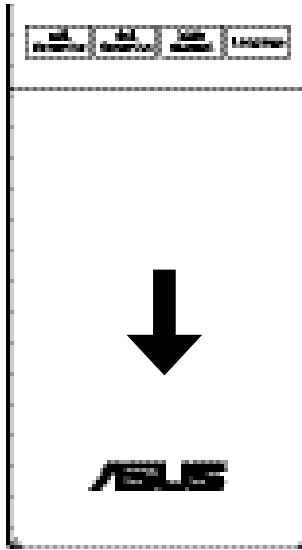

請以拇指輕壓遙控器下方的滑蓋並向下推，便可以看到附加功能按鍵。

sleep	display	remind	MTS
picture	wide	stereo	freeze

Sleep：開啟睡眠功能，本選項亦可於螢幕設定選單進行設定。
 Display：顯示目前的頻道、時間與提醒事項。
 remind：開啟提醒功能，本選項亦可於螢幕設定選單中進行設定。
 MTS：雙語功能切換。
 Picture：調整畫質設定。
 Wide：切換螢幕顯示模式，可調整螢幕的寬高比例。本選項亦可於螢幕設定選單中進行設定。
 stereo：切換立體聲與單聲道。
 freeze：母子/分割畫面凍結功能。

add favorite：新增我的最愛頻道。
 del favorite：刪除我的最愛頻道。

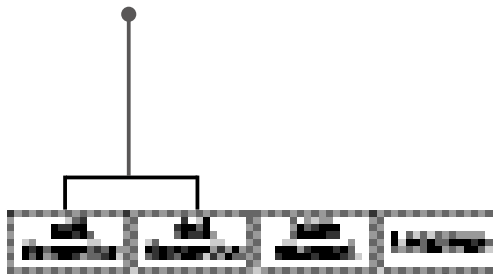

hide channel：將目前所在的頻道加以隱藏。
 Language：切換螢幕設定選單 OSD 的語言種類。



ASUS Splendid 影像智慧技術，結合訊號、影像、色彩等三大運算單元，從第一秒數位訊號接收起，直到最後呈現在螢幕上，全程數位處理，展現無可比擬的高水準演出，啟動視聽完美新境界，ASUS Splendid 絕對讓身為影音玩家的您無可挑剔。



此為 SRS Labs, Inc. 的註冊商標。本產品已獲得 SRS Labs, Inc 授權使用此 SRS 技術。

SRS Labs, Inc.



此產品經 BBE 公司授權製造。根據 USP5510752 及 5736897 條例而獲得 BBE 公司的特許。BBE 及 BBE 標誌乃 BBE Sound 公司之註冊商標。

製造商名稱：華碩電腦股份有限公司

地址：台北市北投區立德路 15 號

電話：886-2-2894-3447

消費者服務熱線：0800-093-567

技術支援網址：<http://support.asus.com>

客戶記錄欄位

此電器製品的型號與序號可以在此產品背板上的貼紙上找到，請將此產品的型號與序號填寫於下列欄位，並請妥善保管此使用手冊與購買時的發票，以作為日後維修或辨識時的參考與依據。

產品型號：_____

產品序號：_____

