

# 華碩 TLW32001D 液晶顯示器

## ASUS TLW32001D Display



### 產品使用手冊

## 親愛的ASUS客戶

感謝您選購這款高品質的液晶顯示器！我們希望您能從這款全功能的液晶顯示器得到許多歡樂的影音享受。而為了能夠讓您從新購買的產品獲得最大的使用效益，我們強烈建議您在進行任何功能的調整前，先詳閱本使用手冊，並妥善保管本使用手冊以備未來參考之用。

## 產品附件

當您打開產品包裝後，請檢查除了液晶顯示器本體之外，是否包含有下列的附件。若本體或附件有短缺或損傷的情況，請立即與您所購買的商店或經銷商聯繫以取得相關協助。

### 電源線 ×1

請使用電源纜線連接液晶顯示器的電源輸入到室內插座。

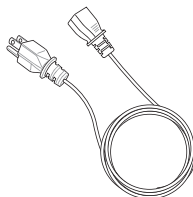

ASUS Splendid 影像智慧技術，結合訊號、影像、色彩等三大運算單元，從第一秒數位訊號接收起，直到最後呈現在螢幕上，全程數位處理，展現無可比擬的高水準演出，啟動視聽完美新境界，ASUS Splendid 絕對讓身為影音玩家的您無可挑剔。

## 重要安全指示



1) 請詳閱本使用手冊。在您操作此電器產品前，請詳閱所有的安全操作說明。



2) 請妥善保管此說明書，以備將來參考之用。

3) 請注意使用手冊中所有的警告事項，並嚴格遵守電器產品上及使用手冊內的警告事項。

4) 請勿在潮溼環境下使用此產品。例如靠近於臉盆、浴缸、廚房水槽、潮濕的地下室、或靠泳池旁的場所。

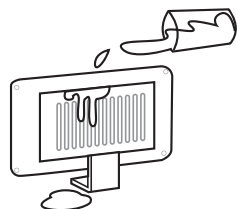

5) 只能以乾布擦拭機身，切勿使用液體清潔劑或噴霧清潔劑。

6) 請勿將機身的通風口堵塞或覆蓋任何東西於其上，請根據製造廠商的說明進行安裝作業。



7) 請切勿安裝於任何熱源處，如火爐或其他會產生熱能的器具。此產品亦不得置於內嵌的書架，除非確認有適當的通風或已嚴格遵循製造廠商的指示。

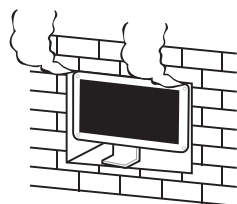

8) 切勿將極化或接地型插座的安全用途棄置不用。極化插頭有兩支扁腳，一支較另一支寬。接地型插頭則具有兩支插腳及第三支接地管腳。寬的扁腳或第三支管腳是提供做安全目的之用。如果所提供的插頭無法配合您所使用的插座時，請洽詢電氣人員更換適用的插座。

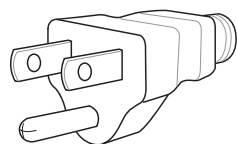

9) 應保護電源線避免遭到拉扯踐踏，特別是在插頭及插座處，以及電器與電源線的接合處。

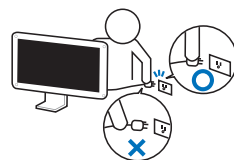

10) 請使用製造廠商所出品的原廠配件或附件，以確保本產品的功能表現與使用壽命。

11) 所有的維修工作應委由合格的服務人員修護。如當此電器製品損壞時急需送修，譬如電源線或插頭損壞或遭液體濺到，讓異物掉入到此電器製品內，長期曝置於雨水或潮濕的環境中、不能正常操作，或是掉落地面。

12) 為避免觸電所造成的危險，在AC電源線插頭上的接地管腳應連接牢固。

## 警告



## 設置

請勿將液晶顯示器置於傾斜或不平穩的表面上。



- 液晶顯示器可能會墜落或翻覆
- 液晶顯示器可能會墜落或翻覆。請勿將任何物體放置於液晶顯示器上。
- 如果水濺在液晶顯示器上或有任何異物掉落到液晶顯示器的機體內時，可能發生的短路將會導致火災或觸電的危險。如有任何異物掉落到液晶顯示器的機體內時，請洽詢服務中心取得維修服務。
- 請勿將通氣孔蓋住如通氣孔被蓋住時會造成液晶顯示器有過熱的現象，並可能發生火警或使液晶顯示器損壞。如使用台架時，請在頂端及左右側各保留 3 吋或更大的空間，底部則保留 2 吋或更大的空間，後面則保留 2 吋或更大的空間。如使用其它的設置方法時，則請在頂端、左右側、及底部各保留 3 吋或更大的空間，後面則保留 3/4 吋或更大的空間。應避免將液晶顯示器安裝在易於收到電磁波信號的電子設備旁邊。

## AC電源線

液晶顯示器是設計於110V AC,50/60Hz的電力使用。將電源線插頭插入或拔出插座時，請勿手握電源線，而應該以手握住插頭再行操作。

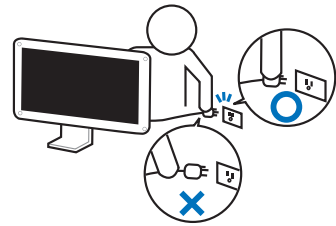

- 應儘可能將電源插頭牢固插入，否則可能會有觸電的危險。請勿做任何可能會損壞電源線的事情。在將電源線拔出時，手應拿在插頭而非電線上。
- 請勿任意修改電源線，或將重物放在電源線上，或將電源線靠近熱源，或將電源線彎曲、扭轉、或用力拉取，否則損壞的電源線可能會導致火災或觸電的危險。如懷疑電源線損壞時，請洽詢服務中心更換。如長時間不使用液晶顯示器時，請將電源線從牆避的插座拔出。
- 使用中如發生問題時，譬如沒有出現畫面或聲音或發覺到液晶顯示器機體內有煙冒出或有任何異味時，請儘速將電源線拔除。
- 如在此情形下繼續使用液晶顯示器時，則可能會造成火災或造成液晶顯示器永久損壞。如發覺有前述的問題時應速洽詢服務中心查看，但並不鼓勵送至未被授權人員修護，最主要是因其高壓的危險性質。如果水濺在液晶顯示器上或有任何異物掉落液晶顯示器的機體內，或液晶顯示器掉落，或液晶顯示器機體外殼損壞時，請立即將電源線插頭拔出，否則可能發生短路並造成火災。若需要修護服務時，請洽詢服務中心。

液晶顯示器只能與下列選購的配件使用，並請確定由合格的技術人員執行安裝。如使用其它類型選購的配件,可能會造成不穩定並致使可能的傷害。



當使用液晶顯示器時 勿將手、臉、或任何物體靠近液晶顯示器的通氣孔。

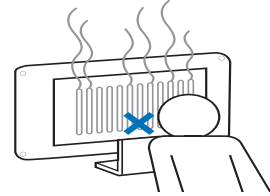

- 由於高溫排氣是從通氣孔排出，液晶顯示器的頂端通常都非常熱。若身體的部位太靠近時，則可能會造成傷害。如將任何物體靠近液晶顯示器的頂端時，可能會導致該物體受熱損壞。
- 當液晶顯示器移動前，請先確定已將電源插頭從牆壁插座中拔出，如未將插頭拔出時可能會導致觸電的危險。
- 應經常將電源線擦拭乾淨以預防灰塵積聚。
- 積聚在插頭上的灰塵所增加的濕氣，可能會使絕緣破壞並導致火災發生。將插頭從牆壁插座拔出以乾布擦拭。

## 清潔保養

液晶顯示器的顯示表面已經特殊處理，只能使用柔軟乾淨的布料將畫面擦拭。請注意！絕對不可以使用溶劑或稀釋劑等化學液體清潔機身，否則將可能導致機身外殼的損壞。



- 當螢幕變髒時，請使用柔軟平滑的棉質乾布加以擦拭。請勿以硬質物品或指甲刮傷或碰撞顯示面板。同時也請避免面板接觸到揮發性的物質如溶劑或稀釋劑，否則顯示面板的品質會受到損害。如液晶顯示器機體外殼髒時，請使用柔軟乾淨的布料擦拭。
- 勿使用任何清潔劑清潔於機身表面。假如水滴落到顯示器內部時，則將會導致操作的問題。
- 機體表面應避免接觸到揮發性的物質如殺蟲劑、溶劑、或稀釋劑，否則機體外殼會受到嚴重影響，且表面塗層可能剝落。

# 顯示器各部簡介

## 正面外觀

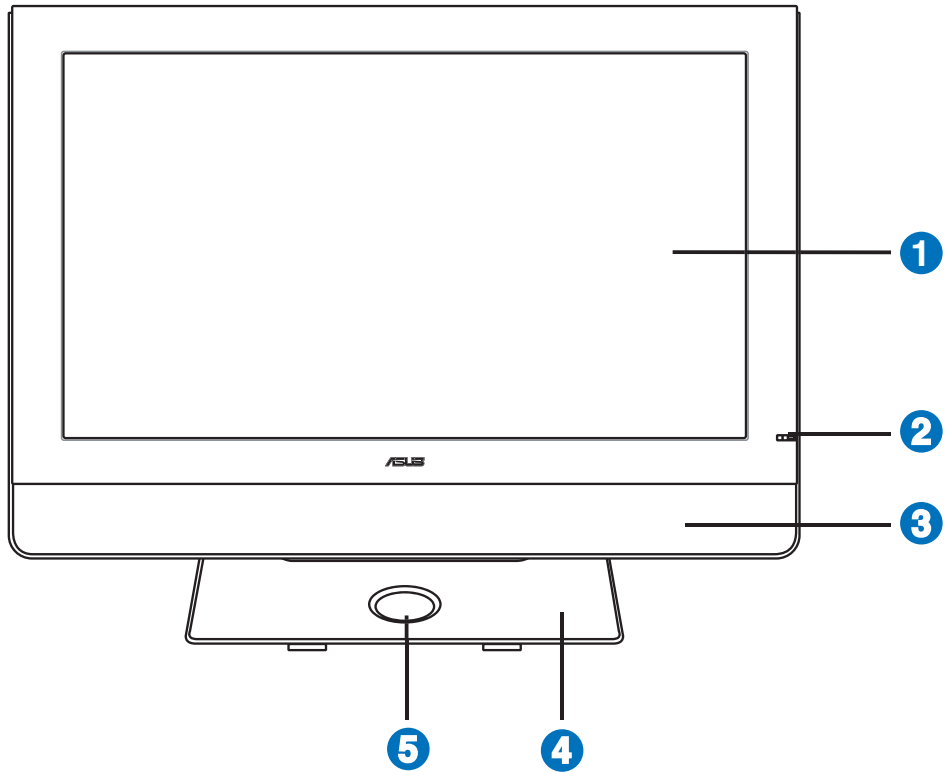

編號	功能
1	顯示屏幕。
2	本孔位共有三種功能： A. 電源指示燈，當處於待機狀態時本指示燈亮橙色燈號，當開啟電源時則亮藍色燈號。 B. IR 紅外線接收端，當使用遙控功能時，請將遙控器的訊號發射端在本接收端的有效範圍內（7公尺，左右角度各 30 度）進行操作。 C. 光源感知器，可感測環境光源的強度以調整顯示器本體的畫面輸出與亮度。
3	系統主揚聲器
4	底座
5	重低音喇叭出風口

## 背面外觀

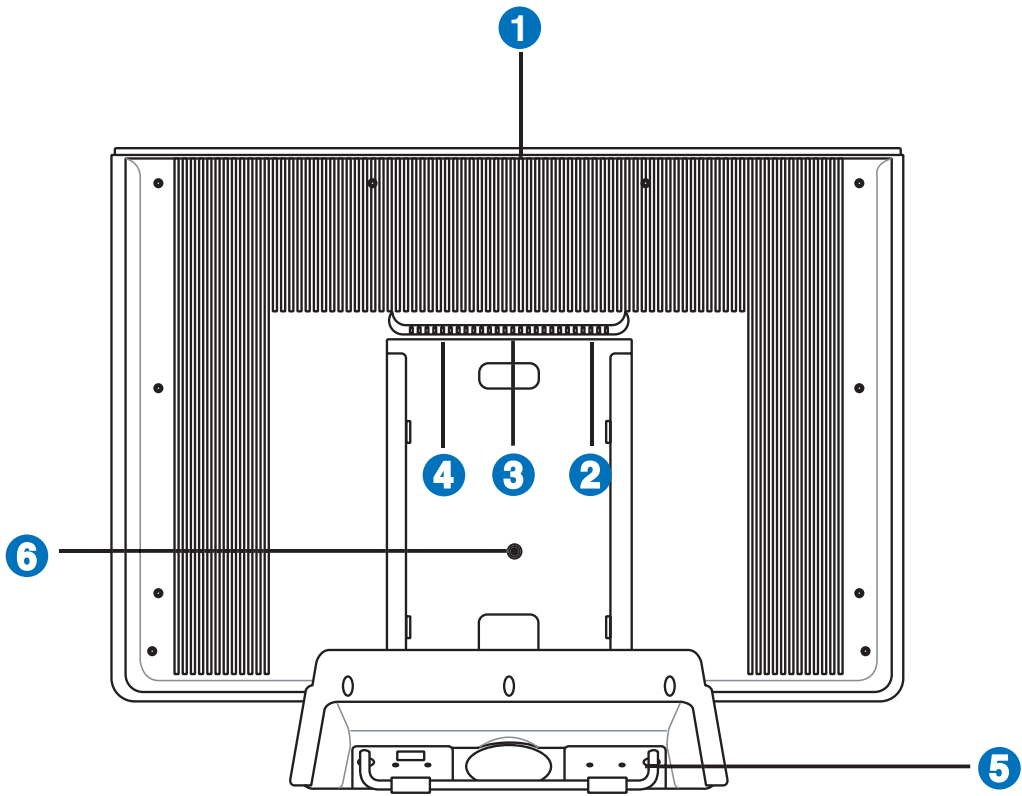

編號	功能
1	後背板散熱孔。
2	電源線插孔。用來連接電源線與室內電源插座。
3	系統影音輸入連接埠。用來連接視訊盒上的系統影音輸出連接埠。
4	重低音連接埠。請將底座上的重低音纜線連接至此。
5	顯示器底座。
6	防翻倒固定螺絲。固定後鍊條可防止顯示器被不當外力所推倒。此裝置之施工請交由專業施工人員處理。



- 關於顯示器後背板的防翻倒裝置，若有使用需要，請委任專業施工人員代為施工，以免造成顯示器本體的損壞。
- 當您由產品包裝中取出顯示器時，請務必確認底座上的重低音連接纜線連接到顯示器後背板上的重低音連接埠。

## 華碩 TLW32001D 液晶顯示器疑難排解

問題	檢查項目
液晶顯示器不能操作	<ul style="list-style-type: none"><li>· 當遭遇此情況時，建議開啟顯示器本體與視訊盒的電源或是拔掉其電源線，等經過一兩分鐘後再插回去進行下一步的操作。</li></ul>
顯示器無電力供給	<ul style="list-style-type: none"><li>· 首先請先確認顯示器本體與視訊盒的連線無誤。</li><li>· 檢查 AC 電源線是否插入顯示器與視訊盒背後的電源線插座。</li><li>· 檢查顯示器的主電源是否有打開。</li></ul>
沒有畫面顯示	<ul style="list-style-type: none"><li>· 請檢查是否連接視訊盒。</li><li>· 請檢查是否連接正確訊號源。</li><li>· 請確認畫面是否已正確地調整。</li><li>· 是否已選定正確的訊號輸入。</li><li>· 是否輸入不相容的訊號。</li></ul>
沒有聲音	<ul style="list-style-type: none"><li>· 請確認音量設定沒有被調整成最低。</li></ul>
顏色顯示不正確	<ul style="list-style-type: none"><li>· 請調整畫面色調。</li><li>· 請檢查輸入訊號的設定是否正確。</li><li>· 請確認是否在強光環境下使用本產品，過量的環境光源可能導致畫面顯示黯淡。</li></ul>



若以上疑難排解項目仍舊無法解決您的使用問題，請立即連線華碩技術支援部門（電話：886-2-2894-3447）或消費者服務熱線（電話：0800-093-567）以取得相關的技術協助。

製造商名稱：華碩電腦股份有限公司

地址：台北市北投區立德路 15 號

電話：886-2-2894-3447

消費者服務熱線：0800-093-567

技術支援網址：<http://support.asus.com>

## 華碩 TLW32001D 液晶顯示器規格列表

機型	規格項目	TLW32001D
機型尺寸		32 吋
液晶面板	總畫素數	315萬(1366 x 768 x RGB)
	亮度	500 cd/m2
	對比	1200 : 1
	反應時間	7ms
	可視角度	水平: 170 垂直: 170
電源		AC110~240V 50/60 Hz
消耗功率	顯示器	132 W (For both 110V & 220V)
尺寸	(含腳架)	810*660*259 mm
重量	(含腳架)	20.4 Kg

## PC 解析度支援列表

支援解析度	
VGA	720x400
	640x480
SVGA	800x600
XGA	1024x768
WXGA	1360x768
SXGA	1280x1024
MAC 13"	640x480
MAC 19"	1024x768
MAC 21"	1152x870

### 客戶記錄欄位

此電器製品的型號與序號可以在此產品背板上的貼紙上找到，請將此產品的型號與序號填寫於下列欄位，並請妥善保管此使用手冊與購買時的發票，以作為日後維修或辨識時的參考與依據。

產品型號：\_\_\_\_\_

產品序號：\_\_\_\_\_