

**M5A99FX
PRO R2.0**

使用手冊

ASUS[®]

Motherboard

T7383

1.00 版

2012 年 6 月發行

版權說明

© ASUSTeK Computer Inc. All rights reserved. 華碩電腦股份有限公司保留所有權利

本使用手冊包括但不限於其所包含的所有資訊皆受到著作權法之保護，未經華碩電腦股份有限公司（以下簡稱「華碩」）許可，不得任意地仿製、拷貝、謄抄、轉譯或為其他利用。

免責聲明

本使用手冊是以「現況」及「以目前明示的條件下」的狀態提供給您。在法律允許的範圍內，華碩就本使用手冊，不提供任何明示或默示的擔保及保證，包括但不限於商業適銷性、特定目的之適用性、未侵害任何他人權利及任何得使用本使用手冊或無法使用本使用手冊的保證，且華碩對因使用本使用手冊而獲取的結果或透過本使用手冊所獲得任何資訊之準確性或可靠性不提供擔保。

台端應自行承擔使用本使用手冊的所有風險。台端明確了解並同意，華碩、華碩之授權人及其各該主管、董事、員工、代理人或關係企業皆無須為您因本使用手冊、或因使用本使用手冊、或因不可歸責於華碩的原因而無法使用本使用手冊或其任何部分而可能產生的衍生、附隨、直接、間接、特別、懲罰或任何其他損失（包括但不限於利益損失、業務中斷、資料遺失或其他金錢損失）負責，不論華碩是否被告知發生上開損失之可能性。

由於部分國家或地區可能不允許責任的全部免除或對前述損失的責任限制，所以前述限制或排除條款可能對您不適用。

台端知悉華碩有權隨時修改本使用手冊。本產品規格或驅動程式一經改變，本使用手冊將會隨之更新。本使用手冊更新的詳細說明請您造訪華碩的客戶服務網 <http://support.asus.com>，或是直接與華碩資訊產品技術支援專線 0800-093-456 聯絡。

於本使用手冊中提及之第三人產品名稱或內容，其所有權及智慧財產權皆為各別產品或內容所有人所有且受現行智慧財產權相關法令及國際條約之保護。

當下列兩種情況發生時，本產品將不再受到華碩之保固及服務：

- (1) 本產品曾經過非華碩授權之維修、規格更改、零件替換或其他未經過華碩授權的行為。
- (2) 本產品序號模糊不清或喪失。

本產品的名稱與版本都會印在主機板/顯示卡上，版本數字的編碼方式是用三個數字組成，並有一個小數點做間隔，如 1.02G、2.03G 等。數字愈大表示版本愈新，而愈左邊位數的數字更動表示更動幅度也愈大。更新的詳細說明請您到華碩的全球資訊網瀏覽或是直接與華碩聯絡。

Offer to Provide Source Code of Certain Software

This product may contain copyrighted software that is licensed under the General Public License (“GPL”) and under the Lesser General Public License Version (“LGPL”). The GPL and LGPL licensed code in this product is distributed without any warranty. Copies of these licenses are included in this product.

You may obtain the complete corresponding source code (as defined in the GPL) for the GPL Software, and/or the complete corresponding source code of the LGPL Software (with the complete machine-readable “work that uses the Library”) for a period of three years after our last shipment of the product including the GPL Software and/or LGPL Software, which will be no earlier than December 1, 2011, either

(1) for free by downloading it from <http://support.asus.com/download>;

or

(2) for the cost of reproduction and shipment, which is dependent on the preferred carrier and the locAMDon where you want to have it shipped to, by sending a request to:

ASUSTeK Computer Inc.
Legal Compliance Dept.
15 Li Te Rd.,
Beitou, Taipei 112
Taiwan

In your request please provide the name, model number and version, as stated in the About Box of the product for which you wish to obtain the corresponding source code and your contact details so that we can coordinate the terms and cost of shipment with you.

The source code will be distributed WITHOUT ANY WARRANTY and licensed under the same license as the corresponding binary/object code.

This offer is valid to anyone in receipt of this informAMDon.

ASUSTeK is eager to duly provide complete source code as required under various Free Open Source Software licenses. If however you encounter any problems in obtaining the full corresponding source code we would be much obliged if you give us a notificAMDon to the email address gpl@asus.com, stAMDNg the product and describing the problem (please do NOT send large attachments such as source code archives etc to this email address).

目錄內容

| | |
|-----------------------------|------|
| 目錄內容 | iv |
| 安全性須知 | vii |
| 電氣方面的安全性 | vii |
| 操作方面的安全性 | vii |
| 關於這本使用手冊 | viii |
| 使用手冊的編排方式 | viii |
| 提示符號 | ix |
| 跳線帽及圖示說明 | ix |
| 哪裡可以找到更多的產品資訊 | ix |
| 代理商查詢 | x |
| M5A99FX PRO R2.0 規格列表 | xi |
| 產品包裝 | xv |
| 建立 PC 系統所需的其他工具與元件 | xvi |

第一章：產品介紹

| | |
|--|------|
| 1.1 特殊功能 | 1-1 |
| 1.1.1 產品特寫 | 1-1 |
| 1.1.2 雙智慧處理器 3，擁有新一代 DIGI+ Power 控制器 | 1-2 |
| 1.1.3 華碩獨家功能 | 1-3 |
| 1.1.4 ASUS Quiet Thermal Solution | 1-3 |
| 1.1.5 華碩 EZ DIY | 1-4 |
| 1.1.6 其他特殊功能 | 1-5 |
| 1.2 主機板概觀 | 1-6 |
| 1.2.1 主機板安裝前 | 1-6 |
| 1.2.2 主機板結構圖 | 1-7 |
| 1.2.3 中央處理器 (CPU) | 1-9 |
| 1.2.4 系統記憶體 | 1-10 |
| 1.2.5 擴充插槽 | 1-19 |
| 1.2.6 主機板上的內建按鈕與開關 | 1-21 |
| 1.2.7 跳線選擇區 | 1-23 |
| 1.2.8 內建 LED 指示燈 | 1-24 |
| 1.2.9 內部連接埠 | 1-25 |

第二章：硬體裝置資訊

| | |
|---------------------------|------|
| 2.1 建立您的電腦系統 | 2-1 |
| 2.1.1 安裝主機板 | 2-1 |
| 2.1.2 安裝中央處理器 | 2-4 |
| 2.1.3 處理器散熱片與風扇安裝 | 2-5 |
| 2.1.4 安裝記憶體模組 | 2-8 |
| 2.1.5 安裝 ATX 電源 | 2-9 |
| 2.1.6 安裝 SATA 裝置 | 2-10 |
| 2.1.7 安裝前面板輸出/輸入連接埠 | 2-11 |
| 2.1.8 安裝擴充卡 | 2-12 |

目錄內容

| | |
|-------------------------------|------|
| 2.2 BIOS 更新應用程式..... | 2-13 |
| 2.2.1 USB BIOS Flashback..... | 2-13 |
| 2.3 主機板後側與音效連接埠..... | 2-14 |
| 2.3.1 後側面板連接埠..... | 2-14 |
| 2.3.2 音效輸出/輸出連接圖示說明..... | 2-16 |
| 2.4 第一次啟動電腦..... | 2-18 |
| 2.5 關閉電源..... | 2-18 |

第三章：BIOS 程式設定

| | |
|---|------|
| 3.1 認識 BIOS 程式..... | 3-1 |
| 3.2 BIOS 設定程式..... | 3-2 |
| 3.2.1 EZ Mode..... | 3-3 |
| 3.2.2 Advanced Mode..... | 3-4 |
| 3.3 主選單 (Main Menu)..... | 3-6 |
| 安全性選單 (Security)..... | 3-6 |
| 3.4 Ai Tweaker 選單 (Ai Tweaker menu)..... | 3-8 |
| 3.5 進階選單 (Advanced menu)..... | 3-15 |
| 3.5.1 處理器設定 (CPU Configuration)..... | 3-16 |
| 3.5.2 北橋設定 (North Bridge Configuration)..... | 3-17 |
| 3.5.3 南橋設定 (South Bridge Configuration)..... | 3-18 |
| 3.5.4 SATA 裝置設定 (SATA Configuration)..... | 3-19 |
| 3.5.5 USB 裝置設定 (USB Configuration)..... | 3-21 |
| 3.5.6 CPU 核心啟動/關閉功能 (CPU Core On/Off Function)..... | 3-23 |
| 3.5.7 內建裝置設定 (OnBoard Devices Configuration)..... | 3-23 |
| 3.5.8 進階電源管理設定 (APM Configuration)..... | 3-25 |
| 3.5.9 網路協定堆疊 (Network Stack)..... | 3-26 |
| 3.6 監控選單 (Monitor menu)..... | 3-27 |
| 3.7 啟動選單 (Boot menu)..... | 3-29 |
| 3.8 工具選單 (Tools menu)..... | 3-32 |
| 3.8.1 ASUS EZ Flash 2..... | 3-32 |
| 3.8.2 ASUS SPD 資訊..... | 3-32 |
| 3.8.3 ASUS O.C. Profile..... | 3-33 |
| 3.9 離開 BIOS 程式 (Exit menu)..... | 3-34 |
| 3.10 更新 BIOS 程式..... | 3-35 |
| 3.10.1 華碩線上更新..... | 3-35 |
| 3.10.2 華碩 EZ Flash 2..... | 3-38 |
| 3.10.3 華碩 BIOS Updater..... | 3-40 |

第四章：軟體支援

| | |
|-------------------------------|-----|
| 4.1 安裝作業系統..... | 4-1 |
| 4.2 驅動程式及公用程式 DVD 光碟資訊..... | 4-1 |
| 4.2.1 執行驅動程式及公用程式 DVD 光碟..... | 4-1 |
| 4.2.2 取得軟體使用手冊..... | 4-2 |
| 4.3 軟體資訊..... | 4-3 |

目錄內容

| | |
|--------------------------------------|------|
| 4.3.1 華碩 AI Suite II 程式..... | 4-3 |
| 4.3.2 華碩 DIGI+ Power Control 程式..... | 4-4 |
| 4.3.3 華碩 TurboV EVO 程式..... | 4-8 |
| 4.3.4 華碩 EPU 程式..... | 4-12 |
| 4.3.5 Remote GO!..... | 4-13 |
| 4.3.6 華碩 USB 3.0 Boost 程式..... | 4-24 |
| 4.3.7 Network iControl..... | 4-25 |
| 4.3.8 USB BIOS Flashback 精靈..... | 4-29 |
| 4.3.9 華碩 Fan Xpert 程式..... | 4-31 |
| 4.3.10 Ai Charger+..... | 4-32 |
| 4.3.11 華碩 Probe II 程式..... | 4-33 |
| 4.3.12 華碩 Sensor Recorder 程式..... | 4-34 |
| 4.3.13 華碩線上更新..... | 4-35 |
| 4.3.14 華碩 MyLogo2 程式..... | 4-36 |
| 4.3.15 音效設定程式..... | 4-38 |

第五章：RAID 支援

| | |
|---|-----|
| 5.1 RAID 功能設定..... | 5-1 |
| 5.1.1 RAID 定義..... | 5-1 |
| 5.1.2 安裝 Serial ATA (SATA) 硬碟機..... | 5-2 |
| 5.1.3 在 BIOS 程式中設定 RAID..... | 5-2 |
| 5.1.4 AMD® Option ROM 程式..... | 5-3 |
| 5.2 建立一張搭載有 RAID 驅動程式的磁片..... | 5-6 |
| 5.2.1 在不進入作業系統狀態下建立 RAID 驅動程式磁片..... | 5-6 |
| 5.2.2 在 Windows® 作業系統中建立 RAID 驅動程式磁片..... | 5-6 |
| 5.2.3 在安裝 Windows® 作業系統時安裝 RAID 驅動程式..... | 5-7 |
| 5.2.4 使用 USB 軟碟機..... | 5-8 |

第六章：多繪圖處理器技術支援

| | |
|-----------------------------------|-----|
| 6.1 AMD® CrossFireX™ 技術概觀..... | 6-1 |
| 6.1.1 設定需求..... | 6-1 |
| 6.1.2 安裝開始前..... | 6-1 |
| 6.1.3 二張 CrossFireX 顯示卡安裝說明..... | 6-2 |
| 6.1.4 安裝驅動程式..... | 6-3 |
| 6.1.5 啟動 AMD® CrossFireX™ 技術..... | 6-3 |
| 6.2 NVIDIA® SLI™ 技術..... | 6-5 |
| 6.2.1 系統要求..... | 6-5 |
| 6.2.2 二張 SLI 顯示卡安裝說明..... | 6-5 |
| 6.2.3 安裝驅動程式..... | 6-6 |
| 6.2.4 啟動 NVIDIA® SLI™ 技術..... | 6-7 |

華碩的連網資訊

安全性須知

電氣方面的安全性

- 為避免可能的電擊造成嚴重損害，在搬動電腦主機之前，請先將電腦電源線暫時從電源插槽中拔掉。
- 當您要加入硬體裝置到系統中時，請務必先連接該裝置的訊號線，然後再連接電源線。可能的話，在安裝硬體裝置之前先拔掉電腦的電源供應器電源線。
- 當您要從主機板連接或拔除任何的訊號線之前，請確定所有的電源線已事先拔掉。
- 在使用介面卡或擴充卡之前，我們建議您可以先尋求專業人士的協助。這些裝置有可能會干擾接地的迴路。
- 請確定電源供應器的電壓設定已調整到本國/本區域所使用的電壓標準值。若您不確定您所屬區域的供應電壓值為何，那麼請就近詢問當地的電力公司人員。
- 如果電源供應器已損壞，請不要嘗試自行修復。請將之交給專業技術服務人員或經銷商來處理。

操作方面的安全性

- 在您安裝主機板以及加入硬體裝置之前，請務必詳加閱讀本手冊所提供的相關資訊。
- 在使用產品之前，請確定所有的排線、電源線都已正確地連接好。若您發現有任何重大的瑕疵，請儘速聯絡您的經銷商。
- 為避免發生電氣短路情形，請務必將所有沒用到的螺絲、迴紋針及其他零件收好，不要遺留在主機板上或電腦主機中。
- 灰塵、濕氣以及劇烈的溫度變化都會影響主機板的使用壽命，因此請盡量避免放置在這些地方。
- 請勿將電腦主機放置在容易搖晃的地方。
- 若在本產品的使用上有任何的技術性問題，請和經過檢定或有經驗的技術人員聯絡。

REACH

謹遵守 REACH (Registration, Evaluation, Authorisation, and Restriction of Chemicals) 管理規範，我們會將產品中的化學物質公告在華碩 REACH 網站，詳細請參考 <http://green.asus.com/english/REACH.htm>。



請勿將本主機板當作一般垃圾丟棄。本產品零組件設計為可回收利用。這個打叉的垃圾桶標誌表示本產品（電器與電子設備）不應視為一般垃圾丟棄，請依照您所在地區有關廢棄電子產品的處理方式處理。



請勿將內含汞的電池當作一般垃圾丟棄。這個打叉的垃圾桶標誌表示電池不應視為一般垃圾丟棄。

關於這本使用手冊

產品使用手冊包含了所有當您在安裝華碩 M5A99FX PRO R2.0 主機板時所需用到的資訊。

使用手冊的編排方式

使用手冊是由下面幾個章節所組成：

- **第一章：產品介紹**

您可以在本章節中發現諸多華碩所賦予本主機板的優異特色。利用簡潔易懂的說明讓您能很快地掌握本主機板的各項特性，當然，在本章節中我們也會提及所有能夠應用在本主機板的新產品技術。

- **第二章：硬體裝置資訊**

本章節描述所有您在安裝系統元件時必須完成的硬體安裝程序。詳細內容有：處理器與記憶體安裝、跳線選擇區設定以及主機板的各種裝置接頭。

- **第三章：BIOS 程式設定**

本章節描述如何使用 BIOS 設定程式中的每一個選項項目來更改系統的組態設定。此外也會詳加介紹 BIOS 各項設定值的使用時機與參數設定。

- **第四章：軟體支援**

您可以在本章節中找到所有包含在華碩驅動程式及公用程式光碟中的軟體相關資訊。

- **第五章：RAID 支援**

本章節介紹 RAID 的各項設定。

- **第六章：多繪圖處理器技術支援**

本章將介紹如何安裝與設定支援 AMD® CrossFireX™ 和 nVIDIA® SLI™ 技術的多繪圖處理器顯示卡。

提示符號

為了能夠確保您正確地完成主機板設定，請務必注意下面這些會在本手冊中出現的標示符號所代表的特殊含意。



警告：提醒您在進行某一項工作時要注意您本身的安全。



小心：提醒您在進行某一項工作時要注意勿傷害到電腦主機板元件。



重要：此符號表示您必須要遵照手冊所描述之方式完成一項或多項軟硬體之安裝或設定。



注意：提供有助於完成某項工作的訣竅和其他額外的資訊。

跳線帽及圖示說明

主機板上有一些小小的塑膠套，裡面有金屬導線，可以套住選擇區的任二隻針腳（Pin）使其相連而成一通路（短路），本手冊稱之為跳線帽。

有關主機板的跳線帽使用設定，茲利用以下圖示說明。以下圖為例，欲設定為「Jumper™ Mode」，需在選擇區的第一及第二隻針腳部份蓋上跳線帽，本手冊圖示即以塗上底色代表蓋上跳線帽的位置，而空白的部份則代表空接針。以文字表示為：[1-2]。

因此，欲設定為「JumperFree™ Mode」，以右圖表示即為在「第二及第三隻針腳部份蓋上跳線帽」，以文字表示即為：[2-3]。

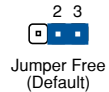
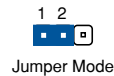

哪裡可以找到更多的產品資訊

您可以經由下面所提供的兩個管道來獲得您所使用的華碩產品資訊以及軟硬體的升級資訊等。

1. 華碩網站

您可以到 <http://tw.asus.com> 華碩電腦全球資訊網站取得所有關於華碩軟硬體產品的各項資訊。台灣地區以外的華碩網址請參考本手冊倒數第二頁的聯絡資訊。

2. 其他文件

在您的產品包裝盒中除了本手冊所列舉的標準配件之外，也有可能夾帶其他的文件，譬如經銷商所附的產品保證單據等。

代理商查詢

華碩主機板在台灣透過聯強國際與精技電腦兩家代理商出貨，請您參考下列範例圖示找出產品的 12 碼式序號標籤（下圖僅供參考），再至 http://tw.asus.com/support/eService/querydist_tw.aspx 查詢您產品的代理商，以方便您有產品諮詢或送修需求時，可尋求代理商服務。（本項服務僅支援台灣使用者）

聯強服務電話：(02) 2506-2558

精技服務電話：0800-089558

瀚宇杰盟服務電話：0800-099919



請注意！

本產品享有三年產品保固期，倘若自行撕毀或更換原廠保固序號標籤，即取消保固權益，且不予提供維修服務。

M5A99FX PRO R2.0 規格列表

| | |
|-----------|--|
| 中央處理器 | <p>支援 AM3+ 規格的 AMD® FX 系列高達八核心處理器 相容於 AM3 規格的 AMD® Phenom™ II /Athlon™ II /Sempron™ 100 系列處理器</p> <p>支援 AMD® 140W 處理器</p> <p>支援 AMD® Cool 'n' Quiet™ 技術</p> <p>支援 AM3+ 32nm 處理器</p> |
| 晶片組 | AMD® 990FX/SB950 |
| 系統匯流排 | 支援高達 5200MT/s 系統匯流排、HyperTransport™ 3.0 技術 |
| 記憶體 | <p>4 x 記憶體模組插槽，使用符合 unbuffered ECC/non-ECC DDR3 2133 (超頻) /1866/1800/1600/1333/1066 MHz 記憶體，最高可擴充至 32GB 記憶體</p> <p>支援雙通道記憶體架構</p> <p>*由於處理器的規格限制，AMD 100 系列處理器最高僅支援至 DDR3 1066MHz。經由華碩的優良技術，本主機板可支援至 DDR3 1333MHz</p> <p>**由於作業系統的限制，當安裝 4GB 或 4GB 以上的總記憶體時，Windows® 32-bit 作業系統可能會偵測少於 3GB。因此建議安裝 3GB 以下的記憶體</p> <p>***請造訪華碩網站 tw.asus.com 及使用手冊來獲得最新的記憶體供應商列表 (QVL)</p> |
| 擴充槽 | <p>2 x PCI Express 2.0 x16 插槽 (雙通道 x16/x16 速度)</p> <p>2 x PCI Express 2.0 x16 插槽 (黑色插槽 @ x4 速度)</p> <p>1 x PCI Express 2.0 x1 插槽</p> <p>1 x PCI 插槽</p> |
| 多重圖形顯示控制器 | <p>支援 NVIDIA® Quad-GPU SLI™ 技術</p> <p>支援 AMD® Quad-GPU CrossFireX™ 技術</p> |
| 儲存媒體連接槽 | <p>AMD® SB950 晶片組：</p> <ul style="list-style-type: none"> - 5 x SATA 6.0 Gb/s 連接埠，支援 RAID 0、1、5 與 10 (灰色) - 1 x eSATA 連接埠 <p>1 x Asmedia® PCIe SATA 控制晶片：</p> <ul style="list-style-type: none"> - 2 x SATA 6.0 Gb/s 連接埠 (海軍藍色) |
| 網路功能 | Realtek® 8111F Gigabit LAN 控制器 |
| 音效 | <p>Realtek® ALC892 八聲道高傳真音效編解碼晶片</p> <ul style="list-style-type: none"> - 支援音效介面偵測 (Jack Detection)、多音源獨立輸出 (Multi-Streaming) 以及前面板音效介面變換 (Jack Retasking) 功能 - 支援 192khz/24bit 不失真藍光音效 - 支援藍光光碟音效內容保護 - 支援 DTS UltraPC II 環繞音效 - 支援 DTS Connect - 光纖 S/PDIF 數位音訊輸出連接埠 - 華碩噪音過濾功能 |

(下頁繼續)

M5A99FX PRO R2.0 規格列表

| | |
|--------|--|
| USB | <p>2 x ASMedia USB 3.0 控制器：</p> <ul style="list-style-type: none">- 2 x USB 3.0/2.0 連接埠在主機板中央，支援前端面板- 2 x USB 3.0/2.0 連接埠在主機板後側面板（藍色） <p>AMD® SB950 晶片組：</p> <ul style="list-style-type: none">- 14 x USB 2.0/1.1 連接埠（6 組在主機板中央，8 組在後側面板） |
| 華碩獨家功能 | <p>華碩雙智慧處理器 3：</p> <p>CPU Power</p> <ul style="list-style-type: none">- 領先業界的 6+2 相數位電源設計- 華碩 CPU 電源管理軟體 <p>DRAM Power</p> <ul style="list-style-type: none">- 領先業界的 2 相數位電源設計- 華碩 DRAM 電源管理軟體 <p>Smart DIGI+ Key</p> <ul style="list-style-type: none">- 只要一個開關就可以快速傳輸較高的 VRM 頻率、電壓、電流給 CPU/DRAM 超頻效能 <p>ASUS EPU</p> <ul style="list-style-type: none">- EPU <p>ASUS TPU</p> <ul style="list-style-type: none">- Auto Tuning、TurboV <p>ASUS 獨家功能：</p> <ul style="list-style-type: none">- ASUS UEFI BIOS EZ 模式，具備友善的圖像化使用者介面- Remote GO!- USB 3.0 Boost- Network iControl- 支援前面板 USB 3.0- MemOK!- AI Suite II- Ai Charger+ <p>ASUS Quiet Thermal Solution：</p> <ul style="list-style-type: none">- ASUS 無風扇散熱設計：氣流熱導管散熱設計- ASUS Fan Xpert <p>ASUS Q-Design：</p> <ul style="list-style-type: none">- ASUS Q-Slot- ASUS Q-DIMM- ASUS Q-LED（處理器、記憶體、顯示卡、開機裝置指示燈）- ASUS Q-Connector 整合式訊號線接頭 <p>ASUS EZ DIY：</p> <ul style="list-style-type: none">- DirectKey- ASUS USB BIOS Flashback 擁有 USB BIOS Flashback 精靈提供簡易最新版 BIOS 下載排程通知- ASUS O.C. Profile 程式- ASUS EZ Flash 2 程式- 華碩 My Logo2- Precision Tweaker 2- 多國語言 BIOS 程式 |

（下頁繼續）

M5A99FX PRO R2.0 規格列表

| | |
|---------------------|---|
| 華碩獨家超頻功能 | Precision Tweaker 2 支援： <ul style="list-style-type: none">- vCore：可調式 CPU 電壓，以每 0.00625V 遞增- vDDNB：可調式 CPU/NB 電壓，以每 0.00625V 遞增- vNB：可調式 NB 電壓，以每 0.00625V 遞增- vNB HT：可調式 NB HT 電壓，以每 0.00625V 遞增- vDRAM Bus：可調式 DRAM 電壓，以每 0.005V 遞增- vSB：可調式 SB 電壓，以每 0.005V 遞增 無段超頻頻率調整 (SFS)： <ul style="list-style-type: none">- 內部基本時脈調整可以每 1MHz 遞增，範圍為 100 至 600MHz- PCI Express 匯流排的頻率可用每 1MHz 遞增，範圍為 100 至 150MHz 超頻保護機制： <ul style="list-style-type: none">- 華碩 C.P.R. (CPU 參數自動回復) 功能 |
| 後側面板裝置連接埠 | 1 x PS/2 鍵盤連接埠 1 x PS/2 滑鼠連接埠 1 x 光纖 S/PDIF 數位音訊輸出連接埠 1 x RJ-45 網路連接埠 1 x eSATA 連接埠 2 x USB 3.0/2.0 連接埠 (藍色) 8 x USB 2.0/1.1 連接埠 (一個可切換為 USB BIOS Flashback 連接埠) 八聲道音效連接埠 |
| 內建 I/O 裝置連接埠 | 1 x USB 3.0/2.0 連接埠可擴充 2 組外接式 USB 3.0/2.0 連接埠 (19-pin) 3 x USB 2.0/1.1 連接埠可擴充 6 組 外接式 USB 2.0/1.1 連接埠 7 x SATA 6.0 Gb/s 插座 1 x CPU 風扇插座 (4-pin) 1 x CPU 選用風扇插座 (4-pin) 3 x 機殼風扇插座 (4-pin) 1 x USB BIOS Flashback 按鈕 前面板音源插座 1 x S/PDIF 數位音訊輸出插座 1 x Clear CMOS 跳線帽 24-pin EATX 電源插座 8-pin EATX 12 V 電源插座 系統面板插座 (Q-Connector) 1 x MemOK! 按鈕 1 x DirectKey 按鈕 1 x DRCT 接頭 1 x 序列埠 (COM1) 1 x TPM 接頭 |

(下頁繼續)







M5A99FX PRO R2.0 規格列表

| | |
|---------|---|
| BIOS 功能 | 64 Mb Flash ROM、UEFI BIOS、PnP、DMI2.0、WfM 2.0、SM BIOS 2.7、ACPI 2.0a、多國語言 BIOS 程式、華碩 EZ Flash 2 程式、F12 PrintScreen 功能、F3 Shortcut 功能、ASUS DRAM SPD (Serial Presence Detect) 記憶體資訊 |
| 管理功能 | WfM 2.0、DMI2.0、網路喚醒功能 (WOL by PME)、數據機喚醒功能 (WOR by PME)、PXE |
| 配件 | 4 x Serial ATA 6Gb/s 排線 二合一 Q-connector 1 x ASUS SLI 橋接連接器 I/O 擋板 使用手冊 |
| 公用程式光碟 | 驅動程式 華碩公用程式 華碩線上更新公用程式 防毒軟體 (OEM 版本) |
| 主機板尺寸 | ATX 型式：12 x 9.6 英寸 (30.5 x 24.4 公分) |

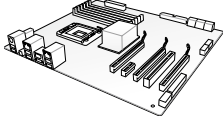
★ 表列規格若有變動，恕不另行通知

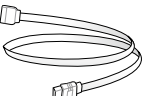
產品包裝

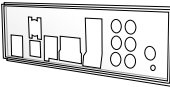

在您拿到本主機板包裝盒之後，請馬上檢查下面所列出的各項標準配件是否齊全。

| | | |
|---|---|---|
|  |  |  |
| 華碩 M5A99FX PRO R2.0 主機板 | 使用手冊 | 驅動程式與公用程式 DVD 光碟 |
|  |  |  |
| 4 x Serial ATA 6.0 Gb/s 排線 | 1 x 二合一 ASUS Q-Connector 套件 | 1 x ASUS I/O Shield 擋板 |
|  | | |
| 1 x ASUS SLI™ 橋接連接器 | | |

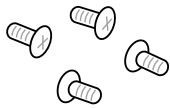

- 若以上列出的任何一項配件有損壞或是短缺的情形，請儘速與您的經銷商聯絡。
- 上表中的圖示僅供參考，實際包裝盒內容物會隨您所購買的型號而有不同。

建立 PC 系統所需的其他工具與元件

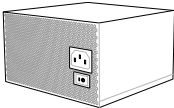
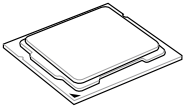
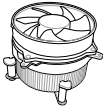
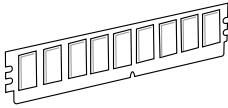
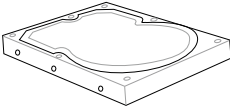
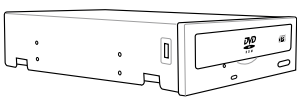
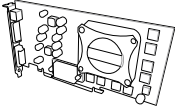
| | |
|---|---|
|  |  |
| 一袋螺絲 | Philips (十字) 螺絲起子 |
|  |  |
| PC 機殼 | 電源供應裝置 |
|  |  |
| AMD AM3+ 處理器 | AMD AM3+ 相容處理器風扇 |
|  |  |
| 記憶體模組 | SATA 硬碟 |
|  |  |
| SATA 光碟機 (選購) | 顯示卡 (選購) |



上表所列的工具與元件並不包含在主機板包裝盒內。

1.1 特殊功能

1.1.1 產品特寫

支援 AMD® AM3+/AM3 規格的 FX™ 系列/Phenom™ II /Athlon™ II /Sempron™ 100 系列處理器

本主機板支援擁有 L3 快取記憶體之 AMD® AM3+/AM3 多核心處理器，讓系統能在低電力消耗的環境下，卻擁有更良好的超頻能力。此外並支援雙通道 DDR3 1866 記憶體模組，而系統匯流排透過 HyperTransport™ 3.0 技術可以加速資料傳輸率高達 5200MT/s。本主機板並支援新一代 32nm 製程。

採用 AMD® 990FX 晶片組

AMD® 990FX 晶片組是設計用來支援資料傳輸率可高達 5200MT/s 的 HyperTransport™ 3.0 (HT 3.0) 傳輸介面，以及兩個 PCI Express™ 2.0 x16 顯示卡。這個晶片組搭配 AMD® 最新的 AM3+ 與多核心處理器可以發揮最大效能，提供系統最佳的處理速度與超頻能力。

支援 DDR3 2133 (超頻) /1866/1800/1600/1333/1066 記憶體模組

本主機板支援 DDR3 資料傳輸技術，DDR3 記憶體最大的特色在於支援 2133 (超頻) /1866/1800/1600/1333/1066MHz 的資料傳輸率，可以符合像是 3D 繪圖、多媒體與網路應用等更高的系統頻寬需求。雙通道 DDR3 記憶體架構可讓您的系統記憶體頻寬倍增，助於提升系統平台效能，並降低頻寬的瓶頸。

支援 Quad-GPU SLI™ 與 Quad-GPU CrossFireX™ 技術

本主機板是最強有力的 AMD® 990FX 平台，在 SLI™ 或 CrossFireX™ 的多重 GPU 設定中最佳化 PCIe 的配置，提供您享受前所未有的全新遊戲形態。請參考第六章的詳細說明。

AMD® SB950 晶片組

AMD® SB950 南橋晶片組支援新一代 SATA 6.0 Gb/s 資料傳輸率及 PCI Express™ 2.0 介面。

完整的 USB 3.0 解決方案

華碩在前面板與後側面板搭載了總共四組的 USB 3.0 連接埠，讓 USB 3.0 的使用更加容易。體驗最新的即插即用連線傳輸速度，較 USB 2.0 的傳輸率快達十倍。M5A99FX PRO R2.0 提供最便利的高速傳輸連線。

支援前面板 USB 3.0

華碩提供標準 USB 3.0 前面板支援，可以相容於任何一款機殼。享受 USB 3.0 更快速的處理能力，而不需要再將排線或裝置接在難以觸及的後側 I/O 面板。

1.1.2 雙智慧處理器 3，擁有新一代 DIGI+ Power 控制器

世界首創的雙智慧處理器是由華碩領先在主機板上搭載二個內建晶片—EPU（智慧節能晶片）與 TPU（自動超頻晶片），而第三代雙智慧處理器支援新的 DIGI+ Power 控制器，包括二個數位電壓穩定模組（VRMs）。這個全新的數位控制器可以對處理器做電壓控制與精準的電壓調整，這項革命性的創新與領先企業的華碩技術提供極度精確的電壓，帶給您最佳的效率、穩定性與系統效能。

全新 DIGI+ Power 控制器

處理器與記憶體之全新數位電源控制

本主機板提供全新的 DIGI+ Power 控制器，擁有二個數位電壓穩定模組（VRMs），包括全新記憶體（DRAM）控制器可以對處理器做電壓控制與精準的電壓調整，這項革命性的創新與領先企業的華碩技術提供極度精確的電壓，帶給您最佳的效率、穩定性與系統效能。

TPU 搭配全新的 SMART DIGI+ Key 獲得無與倫比爆發性的效能

在電源設計總是位於領導地位，透過新的 SMART DIGI+ 技術與數位電源調整解決方案，華碩再次帶領使用者進入電源管理的未來新標準，協同 TPU 的運作一舉將系統效能提升至最高。只要點按一下就可以啟動全新的 SMART DIGI+ Key 功能，並在 TPU 中手動調整處理器倍頻，即可將處理器頻率提升驚人的 100%。

增加處理器與記憶體超頻範圍

透過主機板內建的數位控制器，使用者可以根據各種超頻的情況，在 UEFI BIOS 程式中調整，或是透過華碩獨家使用者介面輸入正確的數據，來調整處理器與記憶體 PWM 電壓與頻率。系統效能也可以透過指定的處理器與記憶體電源控制來進行客製化設定，包括新的 CPU/NB load line calibration 增加電壓範圍、新的 DRAM Current Capability 增加對電流的調控，提升處理器與記憶體 30% 的超頻潛力。這項獨家設計擁有精準且彈性的電源調整，增加超頻能力並將系統效能的潛能完全釋放。

TPU

只要透過華碩 AI Suite II 中的 TurboV EVO 使用介面，即可提升系統效能。TPU 晶片透過 Auto Tuning 與 TurboV 功能，提供精確的電壓控制與進階的監控。Auto Tuning 提供使用者友善快速的方式自動進行系統最佳化，獲得快速且穩定的時脈速度；而 TurboV 提供無限制手動調整 CPU 外頻及倍頻，可以在各種狀況下將系統效能最佳化。

EPU

華碩主機板首創即時電源節能晶片，只要透過華碩 AI Suite II 中的 EPU 使用介面，即可透過 EPU 自動偵測電腦的負載狀況，以及智慧型監控電源用量，來獲得全系統的電源管理最佳化，還可以減少風扇噪音與延長元件的壽命。

1.1.3 華碩獨家功能

USB 3.0 Boost

全新華碩 USB 3.0 加速技術支援 UASP (USB Attached SCSI Protocol) 傳輸協定，是最新的 USB 3.0 標準。擁有 USB 3.0 加速技術，USB 裝置傳輸速度可顯著的提升約 170%，給人印象深刻的 USB 3.0 傳輸速度。USB 3.0 加速技術提供友善的圖形介面，透過華碩獨家裝置自動偵測設定，可以立即加速 USB 3.0 介面的傳輸速度。

Network iControl

只要透過單一個開啟/關閉按鈕，正在使用中的應用程式可以優先擁有資料和網路頻寬。此外，您可以透過直覺式的使用者介面，輕鬆地為您所喜愛的軟體建立優先使用權的設定檔，在這個檔案中，程式可以預先安排在特定的時間運作避開網路壅塞的時段，以及減少下載的等待時間。自動 PPPoE 網路連線提供一次到位的設定。總而言之，這是個直覺式的網路頻寬控制中心。

MemOK!

MemOK! 是目前最快速的記憶體啟動解決方案。這個卓越的記憶體救援工具只需要按一下按鈕就可以解決記憶體問題，並同時讓系統開機。這項技術可以判斷故障安全防护裝置設定，並且可以大幅度的增進系統開機的成功率。

AI Suite II

透過友善的使用者介面，華碩 AI Suite II 將所有的華碩獨家功能整合在一個軟體套件中，可以用來監督超頻、電源管理、風扇速度控制、電壓與感應器讀數。這個集所有功能於一身的軟體提供多樣化與容易使用的功能，並且不需要在不同的應用程式間來回切換。

1.1.4 ASUS Quiet Thermal Solution

華碩免風扇設計—熱導管 (Heat-pipe) 散熱解決方案

熱導管散熱設計可以快速地將主機板上電壓調整模組區域所散發的熱能，透過處理器風扇或選用風扇所產生的氣流將熱能帶走。這項創新的熱導管設計是華碩免風扇設計概念的革命性設計，熱導管設計沒有生命週期的限制，可以有效解決晶片組風扇會因長久使用而導致散熱效能逐漸降低的問題。熱導管技術是目前最可靠的散熱方式。



請勿自行拆裝這個熱導管裝置，自行拆裝可能會導致導管彎曲，進而影響導管的散熱效能。

華碩 Fan Xpert

華碩 Fan Xpert 可以聰明地讓使用者針對不同的環境溫度，來調整處理器與機殼風扇的轉速。Fan Xpert 的設計除了考量系統的負載能力外，另外也兼顧到因為不同地理位置、氣候條件而來的不同環境溫度，內建多樣化實用的參數，以提供靈活的風扇速度控制來達到安靜且提供冷卻的使用環境。

1.1.5 華碩 EZ DIY

華碩 UEFI BIOS (EZ Mode)

眾所熟知的 UEFI BIOS 程式提供第一個由滑鼠控制操作的圖像化 BIOS 程式，以供選擇模式的方式設計而成，並原生支援容量高於 2.2TB 的硬碟，使用者在獨家的 EZ Mode 模式下可以透過拖放的動作來設定開機優先裝置，而 Advanced Mode 模式則提供更多元複雜的系統設定。

全新升級！快速與簡易資訊增強系統控制

- F12 BIOS 快照快速鍵用來分享 UEFI 設定資訊與問題解決。
- 新的 F3 捷徑提供最常使用的設定資訊。
- 華碩 DRAM SPD (Serial Presence Detect) 用來顯示記憶體資訊、偵測故障記憶體插槽，以及協助解決開機自我偵測 (POST) 時有問題的狀況。

DirectKey

本功能讓您可以便利地透過按下一個按鈕即可進入 BIOS 程式設定。透過這項功能，您可以在任何時候都能進入 BIOS 設定而不需要再在開機自我偵測 (POST) 過程中按 按鍵，並且可以讓您關閉或啟動系統，並且在開機過程中直接進入 BIOS 程式。

USB BIOS Flashback

USB BIOS Flashback 提供有史以來最簡單更新 BIOS 的方法。使用者可以輕鬆嘗試使用新的 BIOS 版本來進行超頻，不需要進入 BIOS 或作業系統，只要插入 USB 儲存裝置然後按下 USB BIOS Flashback 按鈕三秒鐘，BIOS 程式就會自動在待機狀態下更新，從此以後超頻無須再煩惱，並擁有無與倫比的便利性。

華碩 Q-Design

華碩 Q-Design 提升您的 DIY 體驗。所有的 Q-LED、Q-Slot 與 Q-DIMM 設計皆可加速與簡化 DIY 過程。

華碩 Q-Connector

透過華碩 Q-Connector，您只需要幾個簡單的步驟，即可連接機殼前面板排線的連線。這個獨特模組可以一次將系統面板的所有排線連接至主機板，也可以避免安裝錯誤。

華碩 EZ Flash 2 程式

透過華碩獨家自行研發的 EZ Flash 2 BIOS 工具程式，只要按下事先設定的快速鍵來啟動軟體，不需要進入作業系統或透過開機磁片，就可以輕鬆的更新系統的 BIOS 程式。

1.1.6 其他特殊功能

支援外接式 SATA

這組外接式 SATA 連接埠位在後側面板，提供聰明的設定與熱插拔功能，讓您可以輕鬆簡單地備份照片、影像以及其他的多媒體娛樂檔案至外接式裝置。

支援 DTS UltraPC II 環繞音效

DTS UltraPC II 為您帶來卓越的 7.1 聲道音效體驗，您只需要透過最一般的電腦音效設定來設定您既有的喇叭與耳機。除了擁有虛擬環繞音效之外，Audio Restoration 可以將原來的聲音升級至新的層級，重新製造聲音檔案的動態範圍。Symmetry mode 增進不同音效來源間感知響度的平衡，並提升高低頻率等化器的音效品質。擁有這些技術，您可以輕鬆的體驗更好的家庭劇院音效。

DTS Connect

DTS Connect 包含 DTS Interactive 與 DTS Neo:PC™ 技術，DTS Neo:PC™ 可以將各種立體聲訊號，如：CD、MP3、WMA、網路收音機等轉換成 7.1 聲道，徹底發揮多聲道喇叭的威力，隨時享受環繞音效。使用者可以將電腦與家庭劇院連接，DTS Interactive 會將原本的音效重新編碼成為 DTS 音效訊號，透過數位音效介面如 S/PDIF 或 HDMI，從電腦傳送至任何能相容 DTS 的系統，提供您最佳的環繞音效。

符合 ErP 規範

本主機板符合歐盟規定的能源相關產品（Energy-related Products, ErP）規範。ErP 規範規定產品在耗能方面須符合一定的能源效益要求，這也正與華碩對於建立友善環境、生產高效能產品的企業願景一致。透過設計與創新來降低產品的二氧化碳排放，從而減少對環境的破壞。

1.2 主機板概觀

1.2.1 主機板安裝前

主機板以及擴充卡都是由許多精密複雜的整合電路元件、整合性晶片等所構成。而這些電子性零件很容易因靜電的影響而導致損壞，因此，在您動手更改主機板上的任何設定之前，請務必先作好以下所列出的各項預防措施。



- 在處理主機板上的內部功能設定時，您可以先拔掉電腦的電源線。
- 為避免產生靜電，在拿取任何電腦元件時除了可以使用防靜電手環之外，您也可以觸摸一個有接地線的物品或者金屬物品像電源外殼等。
- 拿取整合電路元件時請盡量不要觸碰到元件上的晶片。
- 在您刪除任何一個整合電路元件後，請將該元件放置在絕緣墊上以隔離靜電，或者直接放回該元件的絕緣包裝袋中保存。
- 在您安裝或刪除任何元件之前，請確認 ATX 電源的電源開關是切換到關閉（OFF）的位置，而最安全的做法是先暫時拔出電源的電源線，等到安裝/刪除工作完成後再將之接回。如此可避免因仍有電力殘留在系統中而嚴重損及主機板、周邊裝置、元件等。

1.2.2 主機板結構圖

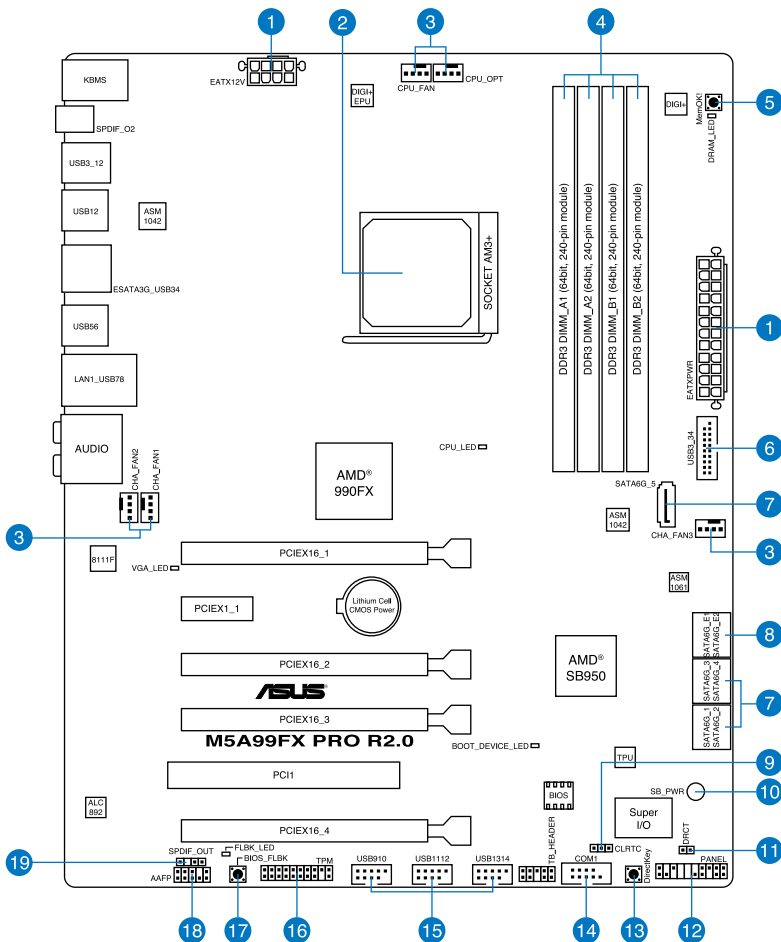

關於面板連接插座與內部連接插座的相關資訊，請參考 1.2.9 內部連接埠與 2.3.1 後側面板連接埠一節中的說明。

主機板元件說明

| 連接插槽/開關與跳線選擇區/插槽 | | 頁數 |
|------------------|--|------|
| 1. | ATX power connectors (24-pin EATXPWR, 8-pin EATX12V) | 1-35 |
| 2. | AM3+/AM3 CPU Socket | 1-9 |
| 3. | CPU, CPU optional, and chassis fan connectors (4-pin CPU_FAN; CPU_OPT; CHA_FAN1/2/3) | 1-33 |
| 4. | DDR3 DIMM slots | 1-10 |
| 5. | MemOK! button | 1-25 |
| 6. | USB 3.0 connector (20-1 pin USB3_34) | 1-30 |
| 7. | AMD® Serial ATA 6.0 Gb/s connectors (7-pin SATA6G_1-5 [gray]) | 1-28 |
| 8. | ASMedia® Serial ATA 6.0 Gb/s connectors (7-pin SATA6G_E12 [navy blue]) | 1-29 |
| 9. | Clear RTC RAM (3-pin CLRRTC) | 1-26 |
| 10. | Standby Power LED | 1-27 |
| 11. | Direct header (2-pin DRCT) | 1-37 |
| 12. | System panel connector (20-8 pin PANEL) | 1-36 |
| 13. | Direct Key button (DirectKey) | 1-24 |
| 14. | Serial port connector (10-1 pin COM1) | 1-34 |
| 15. | USB 2.0 connectors (10-1 pin USB910, USB1112, USB1314) | 1-31 |
| 16. | TPM header (20-1 pin TPM) | 1-37 |
| 17. | USB BIOS Flashback button | 2-13 |
| 18. | Front panel audio connector (10-1 pin AAFP) | 1-34 |
| 19. | Digital audio connector (4-1 pin SPDIF_OUT) | 1-32 |

1.2.3 中央處理器 (CPU)

本主機板配置一組 AMD® AM3+/AM3 中央處理器插槽，是專為 AMD® 的 FX™ -Series/Phenom™ II/Athlon™ II/Sempron™ 100 處理器所設計。

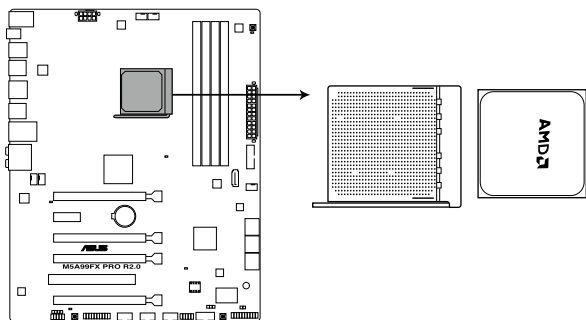

M5A99FX PRO R2.0 CPU AM3+/ AM3



當您安裝 CPU 時，請確認所有的電源接頭都已拔除。



AM3+ 插槽與 AM2+/AM2 插槽不同，請確認您的處理器使用的是 AM3+ 插槽。處理器只能以一個方向正確安裝，請勿強制將處理器裝置插槽，以避免弄彎處理器的針腳和處理器本身。

1.2.4 系統記憶體

本主機板配置有四組 DDR3 (Double Data Rate 3) 記憶體模組插槽。



DDR3 記憶體模組擁有與 DDR2 或 DDR 記憶體模組相同的外觀，但是 DDR3 記憶體插槽的缺口與 DDR2 或 DDR 記憶體插槽不同，以防止插入錯誤的記憶體模組。

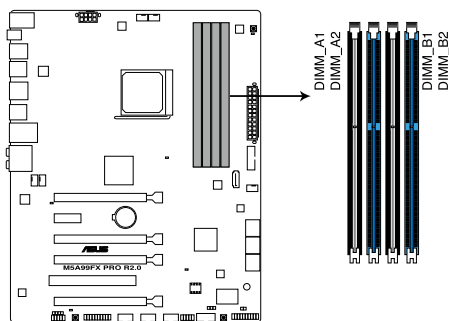

M5A99FX PRO R2.0 240-pin DDR3 DIMM socket

記憶體建議設定

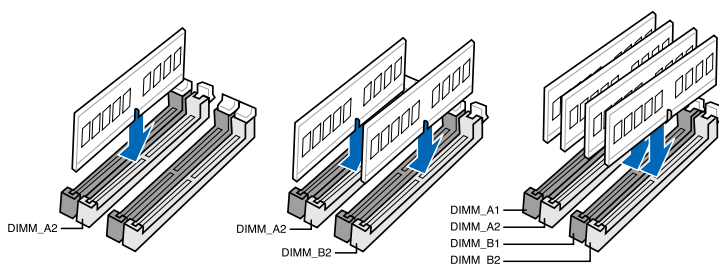

記憶體設定

您可以任意選擇使用 1GB、2GB、4GB 與 8GB 的 unbuffered ECC 與 non-ECC DDR3 記憶體模組至本主機板的記憶體插槽上。



- 您可以在 Channel A 與 Channel B 安裝不同容量的記憶體模組，在雙通道設定中，系統會偵測較低容量通道的記憶體容量。任何在較高容量通道的其他記憶體容量，會被偵測為單通道模式執行。
- 在本主機板請使用相同 CL (CAS Latency 行位址控制器延遲時間) 值的記憶體模組。建議您使用同一廠商所生產的相同容量型號或日期編碼 (D/C) 之記憶體。請向經銷商購買適合的記憶體模組。
- 頻率高於 2133MHz 與相對應的時序或載入 XMP 設定都不是 JEDEC 標準之記憶體模組，其穩定性與相容性將視安裝的處理器之效能與其他安裝的裝置而有不同。
- 由於處理器的規格限制，AMD AM3 100 系列處理器最高僅支援至 DDR3 1066MHz。經由華碩的優良技術，本主機板可支援至 DDR3 1333MHz。
- 當您進行超頻設定時，某些型號的 AMD 處理器可能不支援 DDR3 1600 或是更高頻率的記憶體模組。
- 由於 Windows 32-bit 作業系統中記憶體位址的限制，當安裝 4GB 或 4GB 以上的總記憶體時，作業系統可能僅會偵測到少於 3GB 的總記憶體，為了更有效的使用記憶體，建議您執行以下任一動作：
 - 若使用 Windows 32-bit 作業系統，最高安裝 3GB 的總記憶體。
 - 若想要安裝 4GB 或 4GB 以上的記憶體，請使用 Windows 64-bit 作業系統。
 - 若需要更詳細的資料，請造訪 Microsoft 網站 <http://support.microsoft.com/kb/929605/zh-tw>。
- 本主機板不支援 512 Mb (64MB) 晶片的記憶體模組 (記憶體容量以 Megabit 計算，8 Megabit/Mb=1 Megabyte/MB)。



- 預設的記憶體運作頻率是根據其 SPD (Serial Presence Detect)。在預設狀態下，某些記憶體在超頻時的運作頻率可能會較供應商所標示的數值為低。若要让記憶體模組以供應商的數值或更高的頻率運作，請參考 3.4 Ai Tweaker 選單 一節中，手動調整記憶體頻率的說明。
- 在全負載 (4 DIMM) 或超頻設定下，記憶體模組可能需要更佳的冷卻系統以維持運作的穩定。

M5A99FX PRO R2.0 主機板合格供應商列表 (QVL) DDR3 2400MHz (超頻)

| 供應商 | 型號 | 容量 | SS/DS | 晶片廠牌 | 晶片型號 | 時脈 | 電壓 | 支援記憶體插槽 (選購) | | |
|-----------|-----------------------------|-------------|-------|------|------|-------------|------|--------------|---|---|
| | | | | | | | | 1 | 2 | 4 |
| A-DATA | AX3U2400GC4G10(XMP) | 4GB | DS | - | - | 10-11-11-30 | 1.65 | • | • | |
| G.SKILL | F3-19200CL11Q-16GBZH(XMP) | 16GB(4x4GB) | DS | - | - | 11-11-11-31 | 1.65 | | • | |
| G.SKILL | F3-19200CL11Q-16GBZH(XMP) | 16GB(4x4GB) | DS | - | - | 11-11-11-31 | 1.65 | • | • | |
| G.SKILL | F3-19200CL9Q-16GBZMD(XMP) | 16GB(4x4GB) | DS | - | - | 9-11-11-31 | 1.65 | | • | |
| G.SKILL | F3-19200CL10Q-32GBZH(XMP) | 32GB(4x8GB) | DS | - | - | 10-12-12-31 | 1.65 | • | • | |
| G.SKILL | F3-19200CL9D-4GBPIS(XMP) | 4G(2x2G) | DS | - | - | 9-11-9-28 | 1.65 | • | • | |
| GEIL | GOC316GB2400C10QC(XMP) | 16GB(4x4GB) | DS | - | - | 10-11-11-30 | 1.65 | • | • | |
| GEIL | GOC316GB2400C11QC(XMP) | 16GB(4x4GB) | DS | - | - | 11-11-11-30 | 1.65 | | • | |
| Kingston | KHX2400C11D3K4/8GX(XMP) | 8GB(4x2GB) | SS | - | - | 11-13-11-30 | 1.65 | | • | |
| Transcend | TX2400KLU-4GK (381850)(XMP) | 2GB | DS | - | - | - | 1.65 | • | • | |
| Transcend | TX2400KLU-4GK(374243)(XMP) | 2GB | DS | - | - | - | 1.65 | • | • | |

DDR3 2200MHz (超頻)

| 供應商 | 型號 | 容量 | SS/DS | 晶片廠牌 | 晶片型號 | 時脈 | 電壓 | 支援記憶體插槽 (選購) | | |
|---------|--------------------------|--------------|-------|------|------|------------|------|--------------|---|---|
| | | | | | | | | 1 | 2 | 4 |
| G.SKILL | F3-17600CL7D-4GBFLS(XMP) | 4G (2x 2G) | DS | - | - | 7-10-10-28 | 1.65 | • | • | |
| GEIL | GET34GB2200C9DC(XMP) | 4GB (2x 2GB) | DS | - | - | 9-10-9-28 | 1.65 | • | • | |

DDR3 2133MHz (超頻)

| 供應商 | 型號 | 容量 | SS/DS | 晶片廠牌 | 晶片型號 | 時脈 | 電壓 | 支援記憶體插槽 (選購) | | |
|----------|--------------------------|---------------|-------|------|------|-------------|------|--------------|---|---|
| | | | | | | | | 1 | 2 | 4 |
| Apacer | 78.BAGE4.AFD0C(XMP) | 8GB (2x 4GB) | DS | - | - | 9-9-9-24 | - | | • | |
| CORSAIR | CMT4GX3M2A2133C9(XMP) | 4GB (2x 2GB) | DS | - | - | 9-10-9-24 | 1.65 | | • | |
| KINGSTON | KHX2133C11D3K4/16GX(XMP) | 16GB (4x 4GB) | DS | - | - | 11-12-11-30 | 1.65 | | • | |
| Patriot | PVV34G2133C9K(XMP) | 4GB (2x 2GB) | DS | - | - | 9-11-9-27 | 1.66 | | • | |

DDR3 2000MHz (超頻)

| 供應商 | 型號 | 容量 | SS/DS | 晶片廠牌 | 晶片型號 | 時脈 | 電壓 | 支援記憶體插槽 (選購) | | |
|---------------|----------------------------------|------------|-------|-------|----------------|-------------|-----------|--------------|---|---|
| | | | | | | | | 1 | 2 | 4 |
| A-DATA | AX3U2000GB2G9B(XMP) | 2GB | DS | - | - | 9-11-9-27 | 1.55-1.75 | • | • | • |
| Apacer | T8.AAGD5.9KD(XMP) | 6GB(3x2GB) | DS | - | - | 9-9-9-27 | - | • | • | • |
| CORSAIR | CMZ4GX3M2A2000C10(Ver 5.12)(XMP) | 4GB(2x2GB) | SS | - | - | 10-10-10-27 | 1.5 | • | • | • |
| CORSAIR | CMT6GX3M3A2000C8(XMP) | 6GB(3x2GB) | DS | - | - | 8-9-8-24 | 1.65 | • | • | • |
| G.SKILL | F3-16000CL9D-4GBRH(XMP) | 4GB(2x2GB) | DS | - | - | 9-9-9-24 | 1.65 | • | • | • |
| G.SKILL | F3-16000CL9D-4GBTD(XMP) | 4GB(2x2GB) | DS | - | - | 9-9-9-24 | 1.65 | • | • | • |
| GEIL | GUP34GB2000C9DC(XMP) | 4GB(2x2GB) | DS | - | - | 9-9-9-28 | 1.65 | • | • | • |
| Transcend | TX2000KLN-8GK(388375)(XMP) | 4GB | DS | - | - | - | 1.6 | • | • | • |
| AEXEA | AXA3ES2G2000LG28V(XMP) | 2GB | DS | - | - | - | 1.65 | • | • | • |
| AEXEA | AXA3ES4GK2000LG28V(XMP) | 4GB(2x2GB) | DS | - | - | - | 1.65 | • | • | • |
| Asint | SLA302G08-ML2HB(XMP) | 4GB | DS | Hynix | H5T02G83BFRH9C | 9-9-9-27 | - | • | • | • |
| Patriot | PV736G2000ELK(XMP) | 6GB(3x2GB) | DS | - | - | 7-7-7-20 | 1.65 | • | • | • |
| Patriot | PVT36G2000LLK(XMP) | 6GB(3x2GB) | DS | - | - | 8-8-8-24 | 1.65 | • | • | • |
| Silicon Power | SP002GBLYJ200S02(XMP) | 2GB | DS | - | - | - | - | • | • | • |
| Team | TXD32048M2000C9(XMP) | 2GB | DS | Team | T3D1288RT-20 | 9-9-9-24 | 1.5 | • | • | • |
| Team | TXD32048M2000C9-L(XMP) | 2GB | DS | Team | T3D1288LT-20 | 9-9-9-24 | 1.5 | • | • | • |
| Team | TXD32048M2000C9-L(XMP) | 2GB | DS | Team | T3D1288RT-20 | 9-9-9-24 | 1.6 | • | • | • |

DDR3 1866MHz

| 供應商 | 型號 | 容量 | SS/DS | 晶片廠牌 | 晶片型號 | 時脈 | 電壓 | 支援記憶體插槽 (選購) | | |
|---------|-----------------------------------|-------------|-------|-------|----------------|-------------|-----------|--------------|---|---|
| | | | | | | | | 1 | 2 | 4 |
| A-DATA | AX3U1866GC2G9B(XMP) | 2GB | SS | - | - | 9-11-9-27 | 1.55-1.75 | • | • | • |
| A-DATA | AX3U1866GC4G9B(XMP) | 4GB | DS | - | - | 9-11-9-27 | 1.55-1.75 | • | • | • |
| CORSAIR | CMZ32GX3M4X1866C10(Ver 3.23)(XMP) | 32GB(4x8GB) | DS | - | - | 10-11-10-27 | 1.5 | • | • | • |
| CORSAIR | CMZ8GX3M2A1866C9(XMP) | 8GB(2x4GB) | DS | - | - | 9-10-9-27 | 1.5 | • | • | • |
| Crucial | BLE4G3D1869DE1XT0.16FM D(XMP) | 4GB | DS | - | - | 9-9-9-27 | 1.5 | • | • | • |
| G.SKILL | F3-14900CL9Q-16GBXL(XMP) | 16GB(4x4GB) | DS | - | - | 9-10-9-28 | 1.5 | • | • | • |
| G.SKILL | F3-14900CL9Q-16GBZL(XMP) | 16GB(4x4GB) | DS | - | - | 9-10-9-28 | 1.5 | • | • | • |
| G.SKILL | F3-14900CL10Q2-64GBZL(XMP) | 64GB(8x8GB) | DS | - | - | 10-11-10-30 | 1.5 | • | • | • |
| G.SKILL | F3-14900CL9D-8GBSR(XMP) | 8GB(2x4GB) | DS | - | - | 9-10-9-28 | 1.5 | • | • | • |
| G.SKILL | F3-14900CL9Q-8GBFLD(XMP) | 8GB(2x4GB) | DS | - | - | 9-9-9-24 | 1.6 | • | • | • |
| Patriot | PXD34G1866ELK(XMP) | 4GB(2x2GB) | SS | - | - | 9-9-9-24 | 1.65 | • | • | • |
| Patriot | PXD38G1866ELK(XMP) | 8GB(2x4GB) | DS | - | - | 9-11-9-27 | 1.65 | • | • | • |
| Patriot | PXD38G1866ELK(XMP) | 8GB(2x4GB) | DS | - | - | 9-9-9-24 | 1.65 | • | • | • |
| Team | TXD34096M1866HC9K-L(XMP) | 4GB | DS | Hynix | H5TC2G83BFRH9A | 9-11-9-27 | 1.65 | • | • | • |

DDR3 1800MHz

| 供應商 | 型號 | 容量 | SS/DS | 晶片廠牌 | 晶片型號 | 時脈 | 電壓 | 支援記憶體插槽 (選購) | | |
|---------|-------------------------|------------|-------|------|------|----------|-----|--------------|---|---|
| | | | | | | | | 1 | 2 | 4 |
| G.SKILL | F3-14400CL9D-4GBRL(XMP) | 4GB(2x2GB) | DS | - | - | 9-9-9-24 | 1.6 | • | • | • |

DDR3 1600MHz

| 供應商 | 型號 | 容量 | SS/DS | 晶片廠牌 | 晶片型號 | 時脈 | 電壓 | 支援記憶體插槽 (選購) | | |
|-----------|-----------------------------------|-------------|-------|-----------|------------|-------------------|-----------|--------------|---|---|
| | | | | | | | | 1 | 2 | 4 |
| A-DATA | AM2U16BC2P1 | 2GB | SS | A-DATA | 3CCD-1509A | - | - | • | • | • |
| A-DATA | AM2U16BC4P2 | 4GB | DS | A-DATA | 3CCD-1509A | - | - | • | • | • |
| A-DATA | AX3U1600GC4G9(XMP) | 4GB | DS | - | - | - | 1.55-1.75 | • | • | • |
| A-DATA | AX3U1600PC4G8(XMP) | 4GB | DS | - | - | 8-8-8-24 | 1.55-1.75 | • | • | • |
| CORSAIR | CMZ8GX3M4X1600C9(Ver 2.12)(XMP) | 8GB(4x2GB) | SS | - | - | 9-9-9-24 | 1.5 | • | • | • |
| CORSAIR | HX3X12G1600C9(XMP) | 12GB(6x2GB) | DS | - | - | 9-9-9-24 | 1.6 | • | • | • |
| CORSAIR | CML16GX3M4X1600C8(Ver 2.12)(XMP) | 16GB(4x4GB) | DS | - | - | Heat-Sink Package | 1.5 | • | • | • |
| CORSAIR | CMZ16GX3M4A1600C9(XMP) | 16GB(4x4GB) | DS | - | - | 9-9-9-24 | 1.5 | • | • | • |
| CORSAIR | CMZ32GX3M4X1600C10 (Ver.2.2)(XMP) | 32GB(4x8GB) | DS | - | - | 10-10-10-27 | 1.5 | • | • | • |
| CORSAIR | CMG4GX3M2A1600C6 | 4GB(2x2GB) | DS | - | - | 6-6-6-18 | 1.65 | • | • | • |
| CORSAIR | CMP6GX3M3A1600C8(XMP) | 6GB(3x2GB) | DS | - | - | 8-8-8-24 | 1.65 | • | • | • |
| CORSAIR | CMP6GX3M3A1600C8(XMP) | 6GB(3x2GB) | DS | - | - | 8-8-8-24 | 1.65 | • | • | • |
| CORSAIR | CMX6GX3M3C1600C7(XMP) | 6GB(3x2GB) | DS | - | - | 7-8-7-20 | 1.65 | • | • | • |
| CORSAIR | CMZ8GX3M2A1600C8(XMP) | 8GB(2x4GB) | DS | - | - | 8-8-8-24 | 1.5 | • | • | • |
| CORSAIR | CMZ8GX3M2A1600C9(XMP) | 8GB(2x4GB) | DS | - | - | 9-9-9-24 | 1.5 | • | • | • |
| Crucial | BL12864BN1608.8FF(XMP) | 2GB(2x1GB) | SS | - | - | 8-8-8-24 | 1.65 | • | • | • |
| Crucial | BLT4G3D1608DT1TX0.16FM(XMP) | 4GB | DS | - | - | 8-8-8-24 | 1.5 | • | • | • |
| G.SKILL | F3-12800CL7Q-16GBXHX(XMP) | 16GB(4x4GB) | DS | - | - | 7-8-7-24 | 1.6 | • | • | • |
| G.SKILL | F3-12800CL9Q-16GBXL(XMP) | 16GB(4x4GB) | DS | - | - | 9-9-9-24 | 1.5 | • | • | • |
| G.Skill | F3-12800CL9Q-16GBZL(XMP) | 16GB(4x4GB) | DS | - | - | 9-9-9-24 | 1.5 | • | • | • |
| G.SKILL | F3-12800CL7D-8GBRH(XMP) | 8GB(2x4GB) | DS | - | - | 7-8-7-24 | 1.6 | • | • | • |
| G.SKILL | F3-12800CL9D-8GBRL(XMP) | 8GB(2x4GB) | DS | - | - | 9-9-9-24 | 1.5 | • | • | • |
| G.SKILL | F3-12800CL9D-8GBSR2(XMP) | 8GB(2x4GB) | DS | - | - | 9-9-9-24 | 1.25 | • | • | • |
| G.SKILL | F3-12800CL8D-8GBECO(XMP) | 8GB(2x4GB) | DS | - | - | 8-8-8-24 | 1.35 | • | • | • |
| GEIL | GET316GB1600C9QC(XMP) | 16GB(4x4GB) | DS | - | - | 9-9-9-28 | 1.6 | • | • | • |
| GEIL | GUP34GB1600C7DC(XMP) | 4GB(2x2GB) | DS | - | - | 7-7-7-24 | 1.6 | • | • | • |
| KINGMAX | FLGE85F-C8KL9A(XMP) | 2GB | SS | KINGMAX | N/A | 9-9-9-28 | - | • | • | • |
| KINGSTON | KHX1600C9D3K3/12GX(XMP) | 12GB(3x4GB) | DS | - | - | 9 | 1.65 | • | • | • |
| KINGSTON | KHX1600C9D3T1BK3/12GX(XMP) | 12GB(3x4GB) | DS | - | - | 9 | 1.65 | • | • | • |
| KINGSTON | KHX1600C9D3K3/12GX(XMP) | 12GB(3x4GB) | DS | - | - | - | 1.65 | • | • | • |
| KINGSTON | KHX1600C9D3K6/24GX(XMP) | 24GB(6x4GB) | DS | - | - | 9 | 1.65 | • | • | • |
| Kingston | KHX1600C9D3K6/32GX(XMP) | 32GB(8x4GB) | DS | - | - | 9-9-9-27 | 1.65 | • | • | • |
| KINGSTON | KHX1600C9D3LK2/4GX(XMP) | 4GB(2x2GB) | DS | - | - | - | 1.35 | • | • | • |
| KINGSTON | KHX1600C9D3X2K2/4GX(XMP) | 4GB(2x2GB) | DS | - | - | 9 | 1.65 | • | • | • |
| KINGSTON | KHX1600C9D3K3/6GX(XMP) | 6GB(3x2GB) | DS | - | - | 9 | 1.65 | • | • | • |
| KINGSTON | KHX1600C9D3K3/6GX(XMP) | 6GB(3x2GB) | DS | - | - | 9 | 1.65 | • | • | • |
| KINGSTON | KHX1600C9D3T1K3/6GX(XMP) | 6GB(3x2GB) | DS | - | - | 9 | 1.65 | • | • | • |
| OCZ | OCZ3BE1600C8LV4GK | 4GB(2x2GB) | DS | - | - | 8-8-8 | 1.65 | • | • | • |
| Transcend | TS256MLK64V6N | 2GB | SS | Transcend | K4B2G0846C | - | - | • | • | • |
| Transcend | TS512MLK64V6N | 4GB | DS | Transcend | K4B2G0846C | - | - | • | • | • |
| Transcend | JM1600KLN-8GK | 8GB(2x4GB) | DS | Transcend | TK483PCW3 | - | - | • | • | • |

DDR3 1600MHz (表格續上頁)

| 供應商 | 型號 | 容量 | SS/DS | 晶片廠牌 | 晶片型號 | 時脈 | 電壓 | 支援記憶體插槽 (選購) | | |
|---------------|-------------------------|-------------|-------|---------|----------------|------------|------|-----------------|---|---|
| | | | | | | | | 1 | 2 | 4 |
| AEXEA | AXA3PS2G1600S18V(XMP) | 2GB | DS | - | - | - | 1.65 | * | | |
| AEXEA | AXA3PS4GK1600S18V(XMP) | 4GB(2x2GB) | DS | - | - | - | 1.65 | | | * |
| Asint | SLZ3128M8-EGJ1D(XMP) | 2GB | DS | Asint | 3128M8-GJ1D | - | - | * | * | * |
| Asint | SLA302G08-EGG1C(XMP) | 4GB | DS | Asint | 302G08-GG1C | 9-9-9-27 | - | * | * | * |
| Asint | SLA302G08-EGJ1C(XMP) | 4GB | DS | Asint | 302G08-GJ1C | 9-9-9-27 | - | * | * | * |
| ATP | AQ12M64B8BK0S | 4GB | DS | SAMSUNG | K4B2G08460 | - | NO | * | * | * |
| EK Memory | EKM324L28BP8-116(XMP) | 4GB(2x2GB) | DS | - | - | 9 | - | * | * | * |
| EK Memory | EKM324L28BP8-116(XMP) | 4GB(2x2GB) | DS | - | - | 9 | - | * | * | * |
| Elixir | M2X2F64CB88G7N-DG(XMP) | 2GB | SS | Elixir | N2CB2G80GN-DG | 9-9-9-28 | - | * | * | * |
| Elixir | M2X4G64CB88G5N-DG(XMP) | 4GB | DS | Elixir | N2CB2G80GN-DG | 9-9-9-28 | - | * | * | * |
| GoodRam | GR1600D364L9/2G | 2GB | DS | GoodRam | GF1008KC-JN | - | - | * | * | * |
| KINGTIGER | KTG2G1600PG3(XMP) | 2GB | DS | - | - | - | - | * | * | * |
| Mushkin | 996805(XMP) | 4GB(2x2GB) | DS | - | - | 6-8-6-24 | 1.65 | * | * | * |
| Mushkin | 998805(XMP) | 6GB(3x2GB) | DS | - | - | 6-8-6-24 | 1.65 | * | * | * |
| Patriot | AE32G1609U1-U | 2GB | SS | AMD | 23EY4587MB6H | - | 1.5 | * | * | * |
| Patriot | PX7312G1600LLK(XMP) | 12GB(3x4GB) | DS | - | - | 8-9-8-24 | 1.65 | * | * | |
| Patriot | PGS34G1600LLKA2 | 4GB(2x2GB) | DS | - | - | 8-8-8-24 | 1.7 | * | * | * |
| Patriot | PGS34G1600LLKA | 4GB(2x2GB) | DS | - | - | 7-7-7-20 | 1.7 | * | * | * |
| Patriot | PGD38G1600ELK(XMP) | 8GB(2x4GB) | DS | - | - | 9-9-9-24 | 1.65 | * | * | * |
| Patriot | PVV38G1600LLK(XMP) | 8GB(2x4GB) | DS | - | - | 8-9-8-24 | 1.65 | * | * | |
| SanMax | SMD-4G68HP-16KZ | 4GB | DS | Hynix | H5TQ2G83BFRPBC | - | 1.5 | * | * | * |
| SanMax | SMD-4G68NG-16KK | 4GB | DS | ELPIDA | J2108BDBG-GN-F | - | - | * | * | * |
| Silicon Power | SP002GBLTU160V02(XMP) | 2GB | SS | S-POWER | 20YT5NG | 9-11-11-28 | 1.5 | * | * | * |
| Silicon Power | SP004GBLTU160V02(XMP) | 4GB | DS | S-POWER | 20YT5NG | 9-9-9-24 | 1.5 | * | * | * |
| Team | TXD31024M1600C8-D(XMP) | 1GB | SS | Team | T3D1288RT-16 | 8-8-8-24 | 1.65 | * | * | * |
| Team | TXD32048M1600C7-L(XMP) | 2GB | DS | Team | T3D1288LT-16 | 7-7-7-24 | 1.65 | * | | |
| Team | TXD32048M1600HC8-D(XMP) | 2GB | DS | Team | T3D1288RT-16 | 8-8-8-24 | 1.65 | * | * | * |
| Team | TED34096M1600HC11 | 4GB | DS | Team | T3D2568ET-16 | - | - | * | * | * |
| Team | TXD34096M1600HC9-D(XMP) | 4GB | DS | Hynix | H5TC2G83BFRH9A | 9-9-9-24 | 1.5 | * | * | * |

DDR3 1333MHz

| 供應商 | 型號 | 容量 | SS/DS | 晶片廠牌 | 晶片型號 | 時脈 | 電壓 | 支援記憶體插槽 (選購) | | |
|----------|-----------------------|-------------|-------|----------|-------------------|------------|-----------|--------------|---|---|
| | | | | | | | | 1 | 2 | 4 |
| A-DATA | AD631180823EV | 2GB | SS | A-DATA | 3CCA-1509A | - | - | * | * | * |
| A-DATA | AXDU11333GC2G9(XMP) | 2GB | SS | - | - | 9-9-9-24 | 1.25-1.35 | * | * | * |
| A-DATA | AD6311C1624EV | 4GB | DS | A-DATA | 3CCA-1509A | - | - | * | * | * |
| A-DATA | SU3U1333W8G9(XMP) | 8GB | DS | ELPIDA | J4208BASE-DJ-F | - | - | * | * | * |
| Apacer | 78.A1GC6.9L1 | 2GB | DS | Apacer | AM5D5808FEQSBG | 9 | - | * | * | * |
| Apacer | 78.B1GDE.9L10C | 4GB | DS | Apacer | AM5D5908CEHSBG | 9 | - | * | * | * |
| CORSAIR | TW3X4G1333C9A | 4GB(2x2GB) | DS | - | - | 9-9-9-24 | 1.5 | * | * | * |
| CORSAIR | CMX8GX3M2A1333C9(XMP) | 8GB(2x4GB) | DS | - | - | 9-9-9-24 | 1.5 | * | * | * |
| G.SKILL | F3-10600CL9D-4GBNT | 4GB(2x2GB) | DS | G.SKILL | D3 128M8CE9 2GB | 9-9-9-24 | 1.5 | * | * | * |
| G.SKILL | F3-10666CL9D-8GBRL | 8GB(2x4GB) | DS | - | - | 9-9-9-24 | 1.5 | * | * | * |
| G.SKILL | F3-10666CL9D-8GBRL | 8GB(2x4GB) | DS | - | - | 9-9-9-24 | 1.5 | * | * | * |
| G.SKILL | F3-10666CL9D-8GBXL | 8GB(2x4GB) | DS | - | - | 9-9-9-24 | 1.5 | * | * | * |
| GEIL | GET316GB1333C9QC | 16GB(4x4GB) | DS | - | - | 9-9-9-24 | 1.5 | * | * | * |
| GEIL | GG34GB1333C9DC | 4GB(2x2GB) | DS | GEIL | GL1L128M88BA115FW | 9-9-9-24 | 1.3 | * | * | * |
| GEIL | GG34GB1333C9DC | 4GB(2x2GB) | DS | GEIL | GL1L128M88BA15B | 9-9-9-24 | 1.3 | * | * | * |
| GEIL | GVP34GB1333C9DC | 4GB(2x2GB) | DS | - | - | 9-9-9-24 | 1.5 | * | * | * |
| GEIL | GB34GB1333C7DC | 4GB(2x2GB) | DS | GEIL | GL1L128M88BA15FW | 7-7-7-24 | 1.5 | * | * | * |
| GEIL | GVP38GB1333C9DC | 8GB(2x4GB) | DS | - | - | 9-9-9-24 | 1.5 | * | * | * |
| GEIL | GVP38GB1333C7QC | 8GB(4x2GB) | DS | - | - | 7-7-7-24 | 1.5 | * | * | * |
| Hynix | HMT125U6TFR8A-H9 | 2GB | DS | Hynix | H5TC1G83TFR | - | - | * | * | * |
| KINGMAX | FLFE85F-C8KL9 | 2GB | SS | KINGMAX | KFC8FNLBF-GXX-12A | - | - | * | * | * |
| KINGMAX | FLFE85F-C8KL9 | 2GB | SS | KINGMAX | KFC8FNLXF-DXX-15A | - | - | * | * | * |
| KINGMAX | FLFE85F-C8KM9 | 2GB | SS | Kingmax | KFC8FNMXF-BXX-15A | - | - | * | * | * |
| KINGMAX | FLFE85F-B8KL9 | 2GB | DS | KINGMAX | KFB8FNLXL-BNF-15A | - | - | * | * | * |
| KINGMAX | FLFF65F-C8KL9 | 4GB | DS | KINGMAX | KFC8FNLBF-GXX-12A | - | - | * | * | * |
| KINGMAX | FLFF65F-C8KL9 | 4GB | DS | KINGMAX | KFC8FNLXF-DXX-15A | - | - | * | * | * |
| KINGMAX | FLFF65F-C8KM9 | 4GB | DS | Kingmax | KFC8FNMXF-BXX-15A | - | - | * | * | * |
| KINGSTON | KVR1333D3S8N9/2G | 2GB | SS | Micron | IFD77 D9L GK | - | 1.5 | * | * | * |
| KINGSTON | KVR1333D3N9/2G | 2GB | DS | Kingston | D1288.JPNDPLD9U | 9 | 1.5 | * | * | * |
| KINGSTON | KVR1333D3N9K2/4G | 4GB(2x2GB) | DS | KINGSTON | D1288.JEMFPGD9U | - | 1.5 | * | * | * |
| KINGSTON | KVR1333D3E9S/4G | 4GB | DS | Elpida | J2108ECSE-DJ-F | 9 | 1.5 | * | * | * |
| KINGSTON | KVR1333D3N9H/8G | 8GB | DS | ELPIDA | J4208EASE-DJ-F | 9-9-9-24 | 1.5 | * | * | * |
| MICRON | MT8JTF25664AZ-1G4M1 | 2GB | SS | MICRON | D9PFJ | - | - | * | * | * |
| OCZ | OCZ3G1333LV4GK | 4GB(2x2GB) | DS | - | - | 9-9-9 | 1.65 | * | * | * |
| OCZ | OCZ3G1333LV8GK | 8GB(2x4GB) | DS | - | - | 9-9-9 | 1.65 | * | * | * |
| OCZ | OCZ3G1333LV8GK | 8GB(2x4GB) | DS | - | - | 9-9-9 | 1.65 | * | * | * |
| OCZ | OCZ3RPR1333C9LV8GK | 8GB(2x4GB) | DS | - | - | 9-9-9 | 1.65 | * | * | * |
| SAMSUNG | M378B5673FH0-CH9 | 2GB | DS | SAMSUNG | K4B1G0846F | - | - | * | * | * |
| SAMSUNG | M378B5273CH0-CH9 | 4GB | DS | SAMSUNG | K4B2G0846C | K4B2G0846C | - | * | * | * |
| SAMSUNG | M378B1G73AH0-CH9 | 8GB | DS | SAMSUNG | K4B4G0846A-HCH9 | - | - | * | * | * |

DDR3 1333MHz (表格續上頁)

| 供應商 | 型號 | 容量 | SS/DS | 晶片廠牌 | 晶片型號 | 時脈 | 電壓 | 支援記憶體插槽 (選購) | | |
|-------------|------------------------|-------------|-------|-------------|---------------------|----------|----|--------------|---|---|
| | | | | | | | | 1 | 2 | 4 |
| Transcend | JM1333KLN-2G (582670) | 2GB | SS | Micron | ICD77 C9LGK | - | - | - | - | - |
| Transcend | JM1333KLN-2G | 2GB | SS | Transcend | TK483PCW3 | - | - | - | - | - |
| Transcend | TS256MLK64V3N (585541) | 2GB | SS | Micron | ICD77 D9LGK | 9 | - | - | - | - |
| Transcend | TS256MLK64V3N (566577) | 2GB | SS | Hynix | H5TQ2G83BFR | 9 | - | - | - | - |
| Transcend | TS256MLK64V3N (574206) | 2GB | SS | Micron | D9LGK | 9 | - | - | - | - |
| Transcend | JM1333KLN-4G (583782) | 4GB | DS | Transcend | TK483PCW3 | 9 | - | - | - | - |
| Transcend | JM1333KLN-4G | 4GB | DS | Transcend | TK483PCW3 | - | - | - | - | - |
| Transcend | TS512MLK64V3N (585538) | 4GB | DS | Micron | IED27 D9LGK | 9 | - | - | - | - |
| Transcend | TS512MLK64V3N (574831) | 4GB | DS | Micron | D9LGK | 9 | - | - | - | - |
| Transcend | TS1GLK64V3H | 8GB | DS | MICRON | D9PBC | - | - | - | - | - |
| ACTICA | ACT1GHU64B8F1333S | 1GB | SS | SAMSUNG | K4B1G0846F | - | - | - | - | - |
| ACTICA | ACT1GHU72C8G1333S | 1GB | SS | SAMSUNG | K4B1G0846F(ECC) | - | - | - | - | - |
| ACTICA | ACT2GHU64B8G1333M | 2GB | DS | Micron | D9KPT | - | - | - | - | - |
| ACTICA | ACT2GHU64B8G1333S | 2GB | DS | SAMSUNG | K4B1G0846F | - | - | - | - | - |
| ACTICA | ACT2GHU72D8G1333M | 2GB | DS | Micron | D9KPT(ECC) | - | - | - | - | - |
| ACTICA | ACT2GHU72D8G1333S | 2GB | DS | SAMSUNG | K4B1G0846F(ECC) | - | - | - | - | - |
| ACTICA | ACT4GHU64B8H1333H | 4GB | DS | Hynix | H5TQ2G83AFR | - | - | - | - | - |
| ACTICA | ACT4GHU72D8H1333H | 4GB | DS | Hynix | H5TQ2G83AFR(ECC) | - | - | - | - | - |
| ATP | AQ56M72E8BJH9S | 2GB | DS | SAMSUNG | K4B1G0846F(ECC) | - | - | - | - | - |
| ATP | AQ12M72E8BKH9S | 4GB | DS | SAMSUNG | K4B2G0846C(ECC) | - | - | - | - | - |
| BUFFALO | D3U1333-1G | 1GB | SS | Elpida | J1108BFBG-DJ-F | - | - | - | - | - |
| BUFFALO | D3U1333-2G | 2GB | DS | Elpida | J1108BFBG-DJ-F | - | - | - | - | - |
| BUFFALO | D3U1333-4G | 4GB | DS | NANYA | NT5CB256M8BN-CG | - | - | - | - | - |
| EK Memory | EKM324L28BP8-113 | 4GB(2x2GB) | DS | - | - | 9 | - | - | - | - |
| Elixir | M2F2G64CB88B7N-CG | 2GB | SS | Elixir | N2CB2G808N-CG | - | - | - | - | - |
| Elixir | M2F2G64CB88D7N-CG | 2GB | SS | Elixir | M2CB2G8BDN-CG | - | - | - | - | - |
| Elixir | M2F4G64CB88B5N-CG | 4GB | SS | Elixir | N2CB2G808N-CG | - | - | - | - | - |
| GoodRam | GR1333D364L9/2G | 2GB | DS | Qimonda | IDSH1 G-03A1F1C-13H | - | - | - | - | - |
| INNODISK | M3UN-2GHJBC09 | 2GB | SS | Hynix | H5TQ2G83CFRH9C | 9-9-9-24 | - | - | - | - |
| INNODISK | M3UN-4GHJAC09 | 4GB | DS | Hynix | H5TQ2G83CFRH9C | 9-9-9-24 | - | - | - | - |
| KINGTIGER | F10DA2T1680 | 2GB | DS | KINGTIGER | KTG1333P1208NST-C9 | - | - | - | - | - |
| KINGTIGER | KTG2G1333PG3 | 2GB | DS | - | - | - | - | - | - | - |
| Mach Xtreme | MXD3V13332GS | 2GB | SS | Mach Xtreme | C2S46D30-D313 | - | - | - | - | - |
| Mach Xtreme | MXD3U133316GQ | 16GB(4x4GB) | DS | - | - | - | - | - | - | - |

DDR3 1333MHz (表格續上頁)

| 供應商 | 型號 | 容量 | SS/ DS | 晶片廠牌 | 晶片型號 | 時脈 | 電壓 | 支援記憶體插槽 (選購) | | |
|---------------|------------------------|-------------|-----------|---------|------------------|----------|---------|--------------|---|---|
| | | | | | | | | 1 | 2 | 4 |
| Patriot | AE32G1339U1-U | 2GB | SS | AMD | 23EY4587MB3H | - | 1.5 | • | • | • |
| Patriot | PGD316G1333ELK (XMP) | 16GB(2x8GB) | DS | - | - | 9-9-9-24 | 1.5 | • | • | • |
| Patriot | PSD32G13332 | 2GB | DS | Prriot | PM128M8D38U-15 | 9 | - | | | • |
| Patriot | PGS34G1333LLKA | 4GB(2x2GB) | DS | - | - | 7-7-7-20 | 1.7 | • | • | • |
| Patriot | AE34G1339U2-U | 4GB | DS | AMD | 23EY4587MB3H | - | 1.5 | • | • | • |
| Patriot | PG38G1333EL(XMP) | 8GB | DS | - | - | - | 1.5 | • | • | • |
| RiDATA | C304627CB1AG22Fe | 2GB | DS | RiDATA | C304627CB1AG22Fe | 9 | - | • | • | • |
| RiDATA | E304459CB1AG32Cf | 4GB | DS | RiDATA | E304459CB1AG32Cf | 9 | - | • | • | • |
| Silicon Power | SP001GBLTE133S01 | 1GB | SS | NANYA | NT55CB128M8AN-CG | - | - | • | • | • |
| Silicon Power | SP001GBLTU133S02 | 1GB | SS | S-POWER | 10YT3E5 | 9 | - | • | • | • |
| Silicon Power | SP002GBLTU133V02 | 2GB | SS | S-POWER | 20YT3NG | 9-9-9-24 | - | • | • | • |
| Silicon Power | SP002GBLTE133S01 | 2GB | DS | NANYA | NT55CB128M8AN-CG | - | - | • | • | • |
| Silicon Power | SP004GBLTU133V02 | 4GB | DS | S-POWER | 20YT3NG | 9-9-9-24 | - | • | | |
| Team | TXD31024M1333C7(XMP) | 1GB | SS | Team | T3D1288LT-13 | 7-7-7-21 | 1.75 | • | • | • |
| Team | TXD31048M1333C7-D(XMP) | 1GB | SS | Team | T3D1288LT-13 | 7-7-7-21 | 1.75 | | | • |
| Team | TXD32048M1333C7-D(XMP) | 2GB | DS | Team | T3D1288LT-13 | 7-7-7-21 | 1.5-1.6 | • | • | • |
| Team | TED34096M1333HC9 | 4GB | DS | Team | T3D2568LT-13 | - | - | | | • |



SS - 單面記憶體 DS - 雙面記憶體

記憶體插槽支援：

- 1 DIMM - 在單通道記憶體設定中，支援安裝一組記憶體模組在任一插槽，建議您安裝在 A2 插槽。
- 2 DIMM - 支援安裝二組記憶體模組在藍色或黑色插槽，作為一對雙通道設定，建議您安裝在 A2 與 B2 插槽以獲得最佳的相容性。
- 4 DIMM - 支援安裝四組記憶體模組在藍色和黑色插槽，作為二對雙通道設定。



- 華碩獨家提供支援高速記憶體功能。
- 請造訪華碩網站 (tw.asus.com) 查詢最新記憶體供應商列表 (QVL)。

1.2.5 擴充插槽



安裝或移除任何擴充卡之前，請暫時先將電腦的電源線拔出。如此可免除因電氣殘留於電腦中而發生的意外狀況。

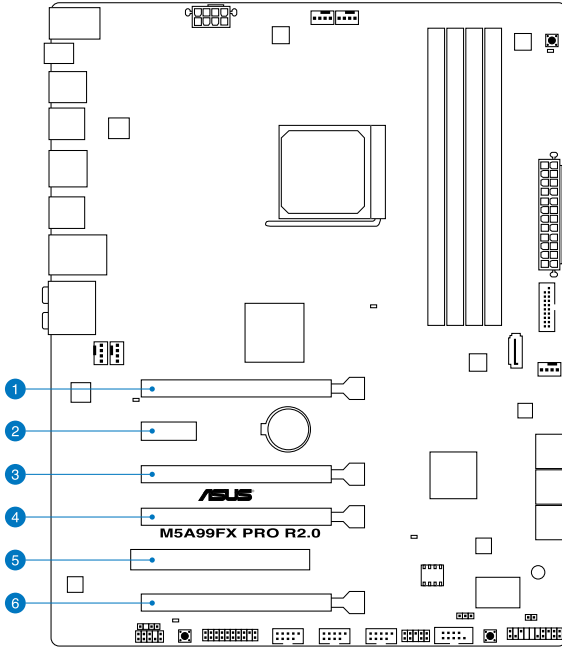

| 插槽編號 | 插槽說明 |
|------|--|
| 1 | PCIe 2.0 x16_1 插槽 (雙通道 x16/x16 模式) |
| 2 | PCIe 2.0 x1_1 插槽 |
| 3 | PCIe 2.0 x16_2 插槽 [黑色] (x4 模式，相容於 PCIe x1 與 x4 裝置) |
| 4 | PCIe 2.0 x16_3 插槽 (雙通道 x16/x16 模式) |
| 5 | PCI 插槽 1 |
| 6 | PCIe 2.0 x16_4 插槽 [黑色] (x4 模式，相容於 PCIe x1 與 x4 裝置) |

| VGA 設定 | PCI Express 運作模式 | | | |
|-----------------|------------------|----------------|----------------|----------------|
| | PCIe 2.0 x16_1 | PCIe 2.0 x16_2 | PCIe 2.0 x16_3 | PCIe 2.0 x16_4 |
| 一張 VGA/PCIe 顯示卡 | x16 (建議使用單張顯示卡) | x4 | x16 | x4 |
| 二張 VGA/PCIe 顯示卡 | x16 | x4 | x16 | x4 |



- 在單張顯示卡模式下，建議您將 PCI Express x16 顯示卡安裝在 PCIe 2.0 x16_1 插槽（海軍藍色）中，以獲得更佳的效能表現。
- 在 CrossFireX™ 或 SLI 模式下，建議您將 PCI Express x16 顯示卡安裝在 PCIe 2.0 x16_1 插槽與 PCIe 2.0 x16_3 插槽中，以獲得更佳的效能表現。
- 當在執行 CrossFireX™ 或 SLI 模式時，建議提供系統充足的電力供應。請參考 2-28 頁的說明。
- 當您安裝多張顯示卡時，建議您將機殼風扇的排線連接至主機板上標示 CHA_FAN1/2/3 的插座，以獲得更良好的散熱環境。請參考 2-26 頁的說明。

本主機板使用的中斷要求一覽表

| | A | B | C | D | E | F | G | H |
|--------------------|----|---|----|----|----|----|----|----|
| PCIe x16_1 | 共享 | - | - | - | - | - | - | - |
| PCIe x16_2 | 共享 | - | - | - | - | - | - | - |
| PCIe x16_3 | 共享 | - | - | - | - | - | - | - |
| PCIe x16_4 | - | - | - | - | 共享 | - | - | - |
| PCIe x1 | - | - | - | - | - | - | - | 共享 |
| PCI | - | - | - | - | 共享 | - | - | - |
| ASM SATA | - | - | - | - | 共享 | - | - | - |
| USB 3.0_1 | - | - | - | - | - | 共享 | - | - |
| USB 3.0_2 | - | - | - | - | - | - | 共享 | - |
| Realtek 8111F(LAN) | - | - | - | - | - | - | - | 共享 |
| On Chip SATA | - | - | - | 共享 | - | - | - | - |
| On Chip USB_1 | - | - | 共享 | - | - | - | - | - |
| On Chip USB_2 | - | - | - | - | 共享 | - | - | - |
| On Chip USB_3 | - | - | - | - | - | - | 共享 | - |
| HD Audio | 共享 | - | - | - | - | - | - | - |

1.2.6 主機板上的內建按鈕與開關

當您想要針對未安裝在機殼的裸板或是開放機殼的系統作效能調校時，主機板上內建的開關按鈕與重置按鈕可以方便您迅速地開關機或是重置系統。

1. MemOK! 開關

在主機板上安裝不相容的記憶體模組可能會導致開機失敗，而且在 MemOK! 開關旁的 DRAM_LED 指示燈也會一直亮著。按住 MemOK! 開關直到 DRAM_LED 指示燈開始閃爍，即開始自動將記憶體調整為相容直到成功開機。

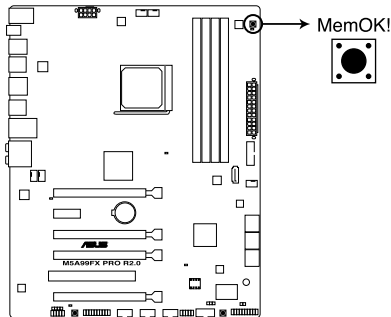

M5A99FX PRO R2.0 MemOK! button



- 請參考 1.2.8 內建指示燈 來找到 DRAM_LED 更精確的位置。
- DRAM_LED 指示燈在記憶體沒有正確安裝時也會亮起，在使用 MemOK! 功能前，請先關閉系統並重新安裝記憶體。
- MemOK! 開關在 Windows 作業系統下無法使用。
- 在調整過程中，系統會載入與測試故障安全防護記憶體設定。系統進行一項故障安全防護設定測試約需要 30 秒的時間，若是測試失敗，系統會重新開機並測試下一個項目。DRAM_LED 指示燈閃爍的速度增加表示正在執行不同的測試過程。
- 由於記憶體調整需求，系統將於每一組設定值測試時重新開機。在經過整個調整過程後若安裝的記憶體仍然無法開機，DRAM_LED 指示燈會持續亮著，請替換為使用手冊或華碩網站 (tw.asus.com) 的合格供應商列表中建議使用的記憶體。
- 在調整過程中，若是您將電腦關機並更換記憶體，在啟動電腦後，系統會繼續進行記憶體調整。若要停止記憶體調整，將電腦關機然後將電源線拔除大約 5~10 秒即可。
- 若系統因 BIOS 超頻而無法開機，按一下 MemOK! 開關來啟動電腦並載入預設的 BIOS 設定。在開機自我測試過程中會出現一個訊息提醒您 BIOS 已經恢復至預設值。
- 在使用 MemOK! 功能後，建議您到華碩網站 (tw.asus.com) 下載最新版本的 BIOS 程式。

2. DirectKey 按鈕

這個按鈕用來讓使用者在按下按鈕後直接進入 BIOS 程式設定。透過 DirectKey 按鈕，您可以不需要在開機自我偵測（POST）過程中按下 ，在任何時候皆可進入 BIOS 程式設定；也可以讓您在開機過程中，啟動或關閉系統，並輕鬆的進入 BIOS 程式。

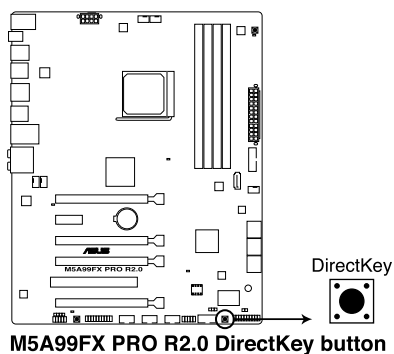

使用 DirectKey 按鈕之前，請先確認您的資料已經儲存。



- 當系統正在運作時按下 DirectKey 按鈕，系統可能會關閉。再按一次本按鈕或是開機按鈕來重新開機，並直接進入 BIOS 程式設定。
- 請使用開機按鈕來關閉系統，以讓重新啟動系統時執行開機自我偵測（POST）程序（不進入 BIOS 程式）。
- 請參考 3.7 啟動選單（Boot Menu）來獲得 DirectKey 功能的詳細資訊。

1.2.7 跳線選擇區

1. CMOS 配置資料清除 (3-pin CLRTC)

在主機板上的 CMOS 記憶體中記載著正確的時間與系統硬體組態等資料，這些資料並不會因電腦電源的關閉而遺失資料與時間的正確性，因為這個 CMOS 的電源是由主機板上的鋰電池所供應。

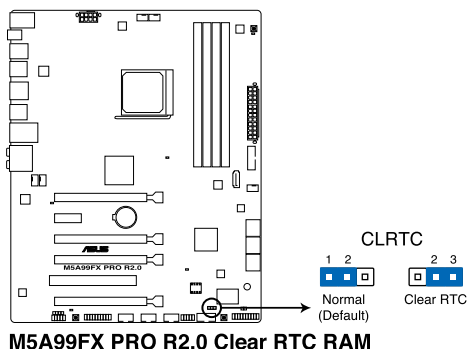

想要清除這些資料，可以依照下列步驟進行：

1. 關閉電腦電源，拔掉電源線；
2. 將 CLRTC 跳線帽由 [1-2] (預設值) 改為 [2-3] 約五~十秒鐘 (此時即清除 CMOS 資料)，然後再將跳線帽改回 [1-2]。
3. 插上電源線，開啟電腦電源。
4. 當啟動步驟正在進行時按著鍵盤上的 鍵進入 BIOS 程式畫面重新設定 BIOS 資料。



除了清除 CMOS 配置資料之外，請勿將主機板上 CLRTC 的跳線帽由預設值的位置移除，因為這麼做可能會導致系統啟動失敗。



- 若上述步驟無效，請移除主機板上的內建電池並再次移除跳線帽以清除 CMOS 配置資料。在 CMOS 配置資料清除後，再重新裝回電池。
- 如果您是因為超頻的緣故導致系統無法正常啟動，您無須使用上述的組態資料清除方式來排除問題。建議可以採用 C.P.R. (CPU 自動參數恢復) 功能，只要將系統重新啟動 BIOS 即可自動恢復預設值。
- 由於晶片組的限制，若要啟動 C.P.R. 功能，必須先將 AC 電源關閉，在重新啟動系統之前，請先將電源的電源關閉或將插頭拔起。

1.2.8 內建 LED 指示燈

1. 電力指示燈

當主機板上內建的電力指示燈 (SB_PWR) 亮著時，表示目前系統是處於正常運作、省電模式或者軟關機的狀態中，並非完全斷電。這個警示燈可用來提醒您，在置入或移除任何的硬體裝置之前，都必須先移除電源，等待警示燈熄滅才可進行。請參考下圖所示。

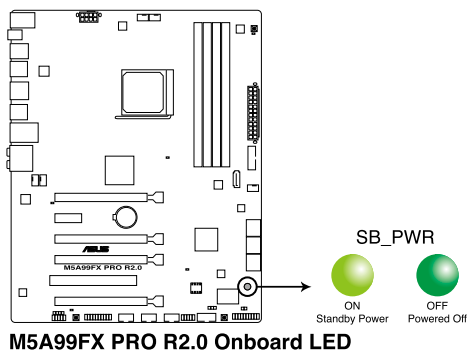

2. POST 狀態指示燈

POST 狀態指示燈用來在主機板開機過程中依序檢查重要元件，包括處理器、記憶體、VGA 顯示卡與硬碟，若是出現錯誤，在出現問題裝置旁的指示燈會持續亮著，直到問題解決才會熄滅。這個和善的設計讓您可以在一秒內，直覺式的找到問題所在的位置。

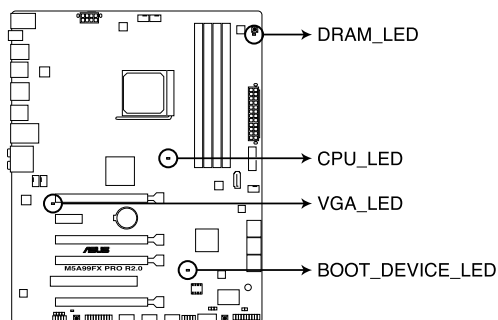

M5A99FX PRO R2.0 CPU/ DRAM/ BOOT_DEVICE/ VGA LED

1.2.9 內部連接埠

1. AMD® SB950 Serial ATA 6.0 Gb/s 裝置連接插槽 (7-pin SATA6G_1-5[灰色])

這些插槽可支援使用 Serial ATA 6.0 Gb/s 排線來連接 Serial ATA 6.0 Gb/s 硬碟。

若您安裝了 Serial ATA 硬碟，內建的 AMD SB950 控制器來建置 RAID 0、RAID 1、RAID 5 或 RAID 10 磁碟陣列。

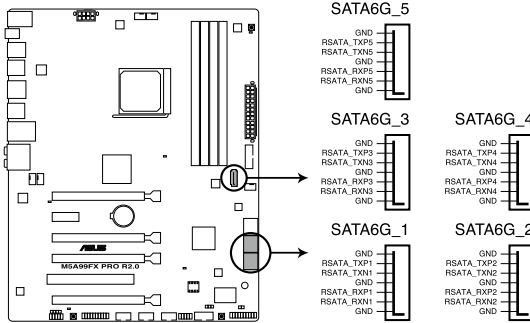

M5A99FX PRO R2.0 SATA 6.0 Gb/s connectors

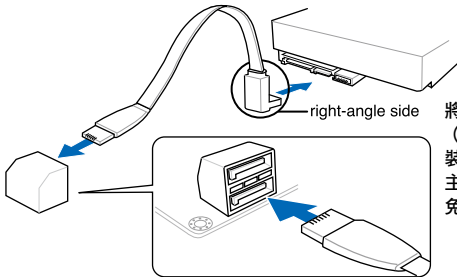

將 SATA 訊號線上的直角接頭端 (right angle side) 連接在 SATA 裝置上，或是將直角接頭端安裝至主機板內建的 SATA 連接埠，以避免造成與較大顯示卡的衝突。



- 這些插槽的預設值為 [AHCI Mode]，若您想要使用這些插槽來建構 Serial ATA RAID 功能，請將 BIOS 程式中的 SATA Mode 項目設定為 [RAID Mode]。請參考 3.5.3 SATA 設定 (SATA Configuration) 一節的詳細說明。
- 在建立 RAID 磁碟陣列之前，請先參考 4.4 RAID 設定 或驅動程式與應用程式光碟中使用手冊的說明。
- 當您使用支援 NCQ 技術的硬碟時，請將 BIOS 程式中的 SATA Mode 設定為 [AHCI Mode]。請參考 3.5.3 SATA 設定 (SATA Configuration) 一節的說明。
- 使用 Serial ATA 硬碟之前，請先安裝 Windows® XP Service Pack 3 或更新版本的作業系統。Serial ATA RAID 功能只有在作業系統為 Windows® XP SP3 或更新的版本時才能使用。

2. ASMedia® Serial ATA 6.0 Gb/s 裝置連接插槽 (7-pin SATA6G_E1/E2 [海軍藍色])

這些插槽可支援使用 Serial ATA 6.0 Gb/s 排線來連接 Serial ATA 硬碟與光碟機。

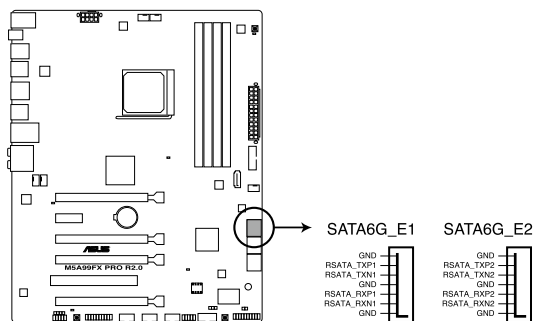

M5A99FX PRO R2.0 ASMedia® SATA 6.0 Gb/s connectors



- SATA6G_E1/E2 (海軍藍色) 插槽建議用來連接資料硬碟，不支援 ATAPI 裝置。
- 使用 Serial ATA 硬碟之前，請先安裝 Windows® XP Service Pack 3 或更新版本的作業系統。Serial ATA RAID 功能只有在作業系統為 Windows® XP SP3 或更新的版本時才能使用。
- 當您使用支援 NCQ 技術的硬碟時，請將 BIOS 程式中的 **ASM1061 Storage Controller** 設定為 [Enabled]。請參考 3.5.6 內建裝置設定 (Onboard Devices Configuration) 一節的說明。

3. USB 3.0 連接插槽 (20-1 pin USB3_34)

這個插槽用來連接額外的 USB 3.0 連接埠模組，並與 USB 3.0 規格相容，支援傳輸速率最高達 5.0 Gbps，若是您的機殼提供有 USB 3.0 前面板連接排線，將該排線連接至本插槽，就可擁有前面板 USB 3.0 解決方案。

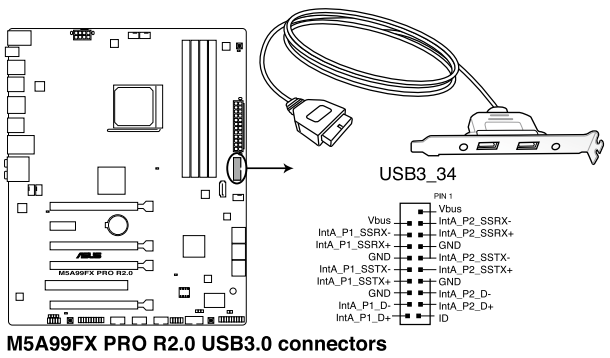

M5A99FX PRO R2.0 USB3.0 connectors



- 您可以將華碩前面板 USB 3.0 外接盒連接至本插槽，作為前面板 USB 3.0 解決方案。
- USB 3.0 模組為選購配備，請另行購買。

4. USB 2.0 連接插槽 (10-1 pin USB910, USB1112, USB1314)

這些 USB 擴充套件排線插槽支援 USB 2.0 規格，將 USB 模組排線連接至任何一個插槽，然後將模組安裝到機殼後側面板中開放的插槽。這些 USB 插槽與 USB 2.0 規格相容，並支援傳輸速率最高達 480 Mbps。

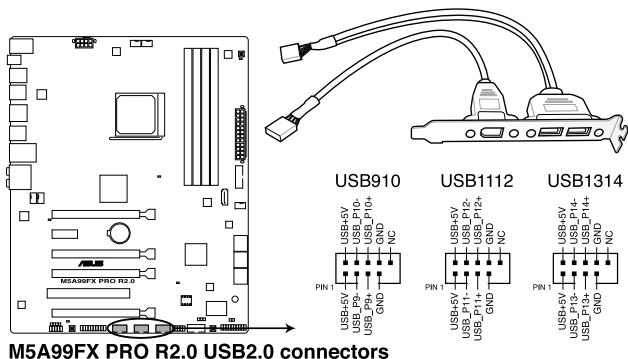

M5A99FX PRO R2.0 USB2.0 connectors



請勿將 1394 排線連接到 USB 插槽上，這麼做可能會導致主機板的損毀。



若是您的機殼擁有前面板 USB 連接埠，您可以將前面板 USB 排線連接至 ASUS Q-Connector (USB, 藍色)，然後將 Q-Connector (USB) 安裝至主機板內建的 USB 插槽上。



USB 2.0 模組為選購配備，請另行購買。

5. 數位音效連接排針 (4-1 pin SPDIF_OUT)

這組排針是用來連接 S/PDIF 數位音效模組，您可以利用這組排針以 S/PDIF 音效訊號線連接到音效裝置的數位音訊輸出端，使用數位音訊輸出來代替傳統的類比音訊輸出。

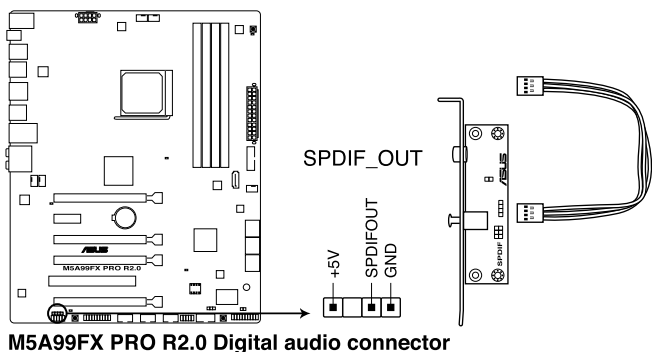

M5A99FX PRO R2.0 Digital audio connector



S/PDIF 模組為選購配備，請另行購買。

6. 中央處理器、機殼選用風扇、機殼電源插槽 (4-pin CPU_FAN, 4-pin CPU_OPT, 4-pin CHA_FAN1/2/3)

將風扇排線連接至風扇插槽，並確認每條連接排線的黑線是接到風扇電源插槽上的接地端 (GND)。

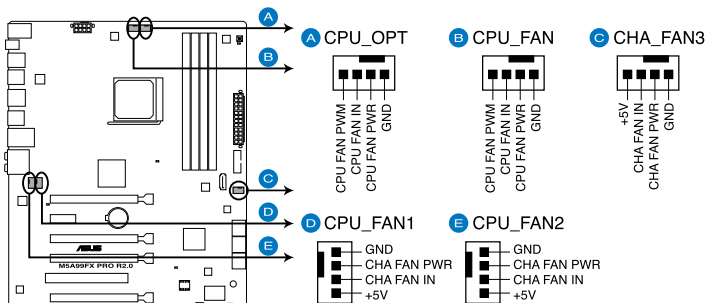

M5A99FX PRO R2.0 Fan connectors



千萬要記得連接風扇的電源，若系統中缺乏足夠的風量來散熱，那麼很容易因為主機內部溫度逐漸升高而導致當機，甚至更嚴重者會燒毀主機板上的電子元件。注意：這些插槽並不是單純的排針！不要將跳線帽套在它們的針腳上。



- CPU_FAN 插槽支援處理器風扇最大達 1 毫安 (12 瓦) 的風扇電源。
- 僅有 CPU 風扇 (CPU_FAN)、第一/第二與第三組機殼風扇 (CHA_FAN1、CHA_FAN2、CHA_FAN3) 插槽支援華碩 Fan Xpert 功能。
- 當您安裝二張 VGA 顯示卡，建議您將後側機殼風扇排線連接至 CHA_FAN1、CHA_FAN2 或 CHA_FAN3 來獲得更好的散熱環境。

7. 前面板音效連接排針 (10-1 pin AAFP)

這組音效外接排針供您連接到前面板的音效排線，除了讓您可以輕鬆地通過主機前面板來控制音效輸入/輸出等功能，並且支援 AC' 97 或 HD Audio 音效標準。將前面板音效輸出/輸入模組的連接排線之一端連接到這個插槽上。

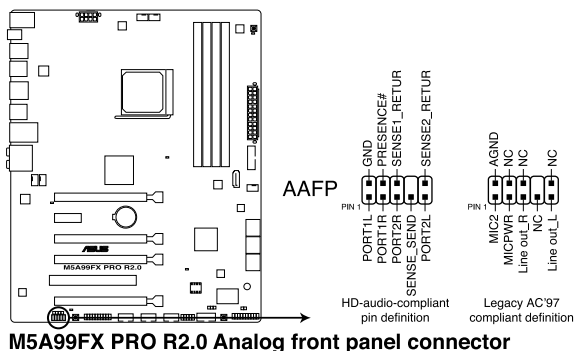

- 建議您將支援高傳真 (high definition) 音效的前面板音效模組連接到這組排針，如此才能獲得高傳真音效的功能。
- 若要將高傳真音效前面板模組安裝至本接針，請將 BIOS 程式中 **Azalia Front Panel** 項目設定為 [HD]；若要將 AC 97 音效前面板模組安裝至本接針，請將 BIOS 程式設定為 [AC97]。預設值為 [HD]。

8. 序列埠連接插座 (10-1 pin COM1)

這個插座用來連接序列埠 (COM)。將序列埠模組的排線連接至這個插座，接著將該模組安裝至機殼後側面板空的插槽中。

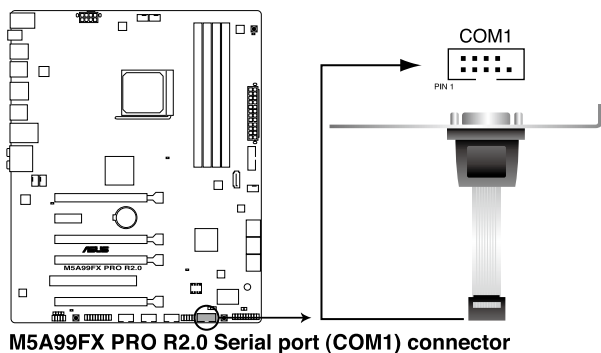

序列埠 (COM) 模組為選購配備，請另行購買。

9. 主機板電源插槽 (24-pin EATXPWR, 8-pin EATX12V)

這些電源插槽用來連接一個 ATX +12V 電源。電源所提供的連接插頭已經過特別設計，只能以一個特定方向插入主機板上的電源插槽。找到正確的插入方向後，僅需穩穩地將之套進插槽中即可。

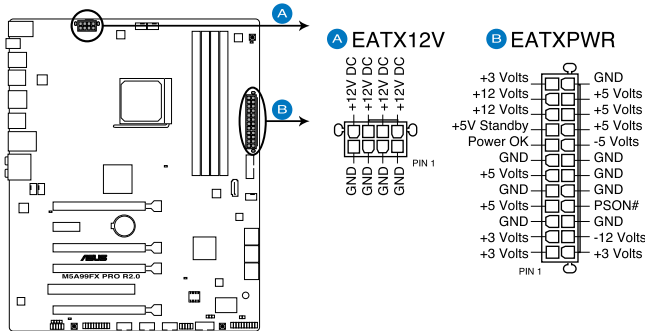

M5A99FX PRO R2.0 ATX power connectors



- 建議您使用與 2.0 規格的 24-pin ATX 12V 相容的電源 (PSU)，才能提供至少 450W 高功率的電源，以供應系統足夠的電源需求。
- 請務必連接 8-pin EATX12V 電源插頭，否則系統可能無法順利啟動。
- 如果您想要安裝其他的硬體裝置，請務必使用較高功率的電源以提供足夠的裝置用電需求。若電源無法提供裝置足夠的用電需求，則系統將會變得不穩定或無法開啟。
- 若是您想要安裝二張或更多的高階 PCI Express x16 顯示卡，請使用 1000 瓦以上的電源以確保執行穩定。
- 如果您不確定系統所要求的最小電源供應值為何，請至華碩技術支援網頁中的**電源瓦數建議值計算** <http://support.asus.com.tw/PowerSupplyCalculator/PSCalculator.aspx?SLanguage=zh-tw> 獲得詳細的說明。

10. 系統控制面板連接排針（20-8 pin PANEL）

這一組連接排針包括了數個連接到電腦主機前面板的功能接針。下述將針對各項功能作逐一簡短說明。

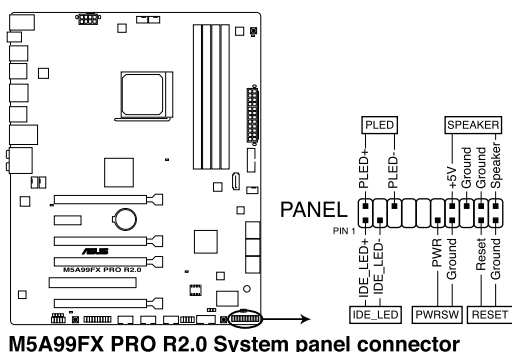

- 系統電源指示燈連接排針（2-pin PLED）

這組排針可連接到電腦主機面板上的系統電源指示燈。在您啟動電腦並且使用電腦的情況下，該指示燈會持續亮著；而當指示燈閃爍亮著時，即表示電腦正處於睡眠模式中。

- IDE 硬碟動作指示燈號接針（2-pin IDE_LED）

您可以連接此組 IDE_LED 接針到電腦主機面板上的 IDE 硬碟動作指示燈號，如此一旦 IDE 硬碟有存取動作時，指示燈隨即亮起。

- 機殼喇叭連接排針（4-pin SPEAKER）

這組四腳位排針連接到電腦主機機殼中的喇叭。當系統正常啟動便可聽到嗶嗶聲，若啟動時發生問題，則會以不同長短的音調來警示。

- ATX 電源/軟關機開關連接排針（2-pin PWRSW）

這組排針連接到電腦主機面板上控制電腦電源的開關。您可以根據 BIOS 程式或作業系統的設定，來決定當按下開關時電腦會在正常執行和睡眠模式間切換，或者是在正常執行和軟關機模式間切換。若要關機，請持續按住電源開關超過四秒的時間。

- 軟開機開關連接排針（2-pin RESET）

這組兩腳位排針連接到電腦主機面板上的 Reset 開關。可以讓您在不需要關掉電腦電源即可重新啟動，尤其在系統當機的時候特別有用。

11. TPM 接頭 (20-pin TPM)

這個接頭支援可信安全平台模組 (TPM) 系統，用來安全地儲存金鑰、數位認證、密碼和資料。可信安全平台模組 (TPM) 系統也用來協助加強網路安全，保護數位身分，以及確保平台的安全性。

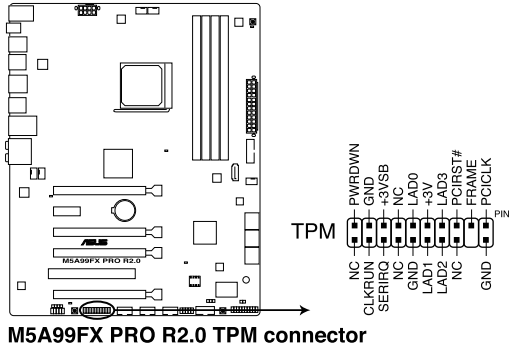

TPM 模組為選購配備，請另行購買。

12. Direct 接頭 (2-pin DRCT)

這個接頭用來連接機殼上的按鈕來支援使用 DirectKey 功能。

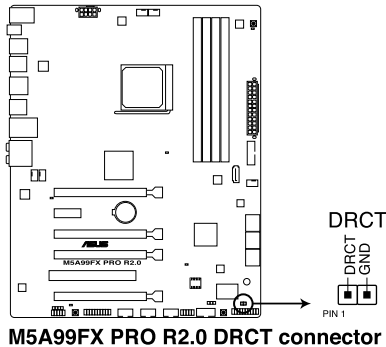

- 將排線連接至機殼的 DRCT 連接埠來啟動 DirectKey 功能。
- 請參考第三章 BIOS 程式設定來獲得 DirectKey 功能的詳細資訊。

第二章

2.1 建立您的電腦系統

2.1.1 安裝主機板



本章節的圖示僅供參考，主機板的構造可能會隨著型號而有所不同，但是安裝的步驟仍然是相同的。

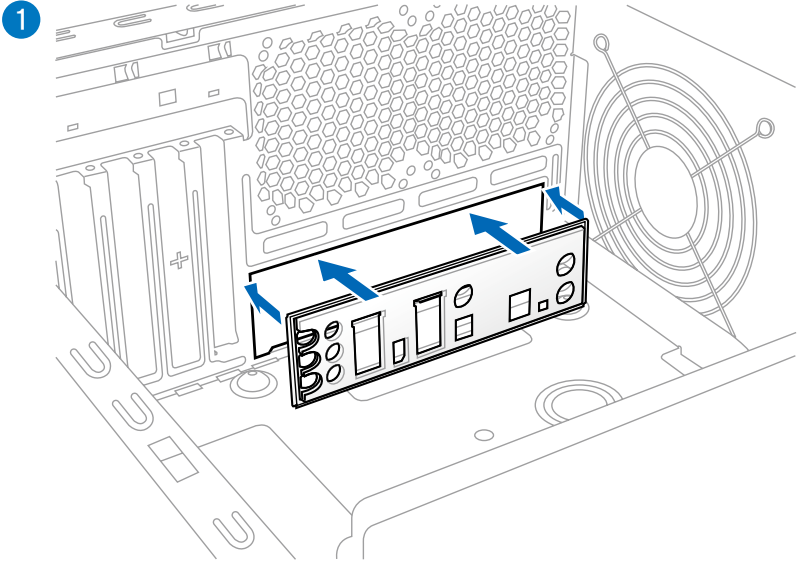

2

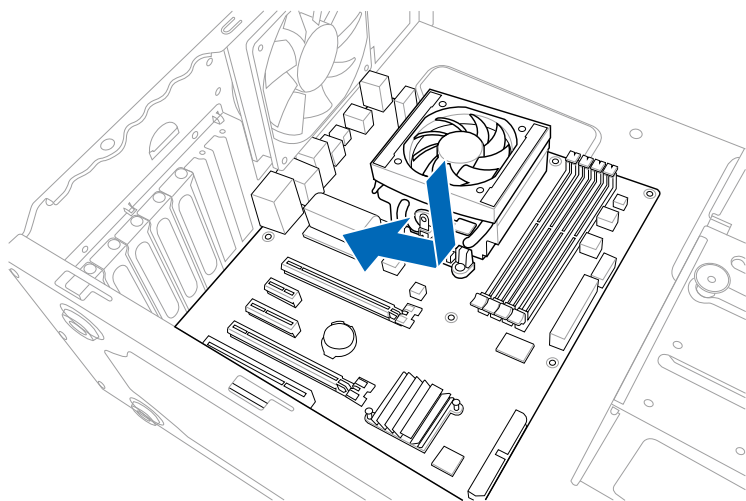

3

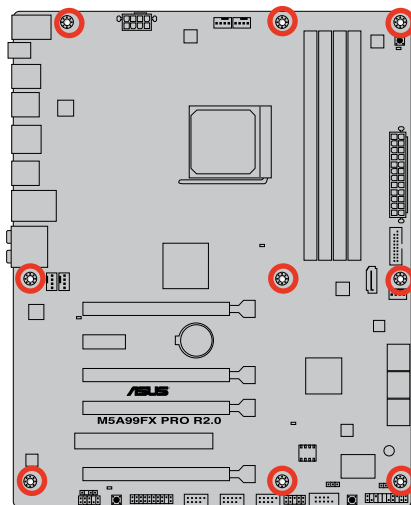
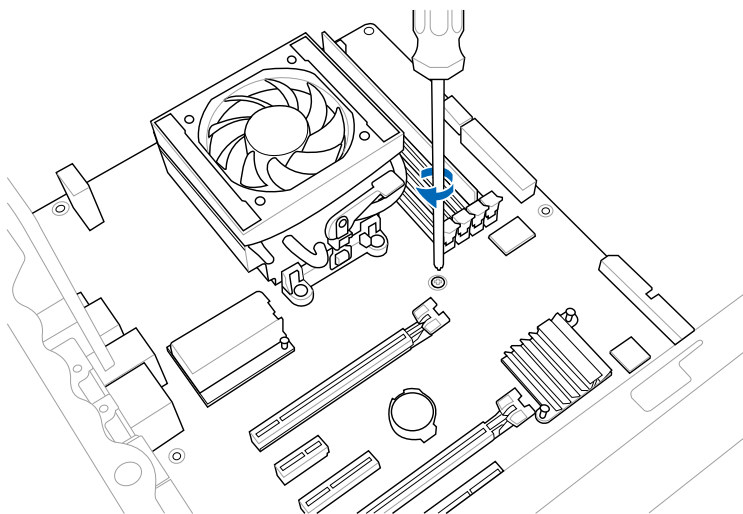

請勿將螺絲鎖得太緊！否則容易導致主機板的印刷電路板產生龜裂。

2.1.2 安裝中央處理器



AMD AM3+ 插槽相容於 AMD AM3+ 與 AM3 處理器。請確認您的處理器可相容使用 AM3+ 插槽。處理器只能以一個方向正確安裝，請勿強制將處理器裝置插槽，以避免弄彎處理器的針腳和處理器本身。

1

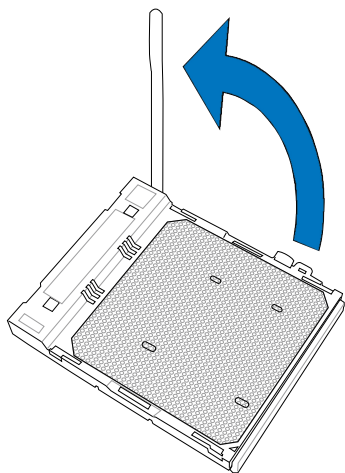

2

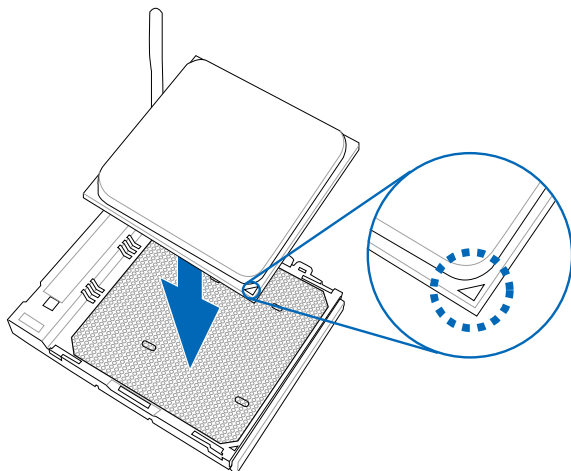

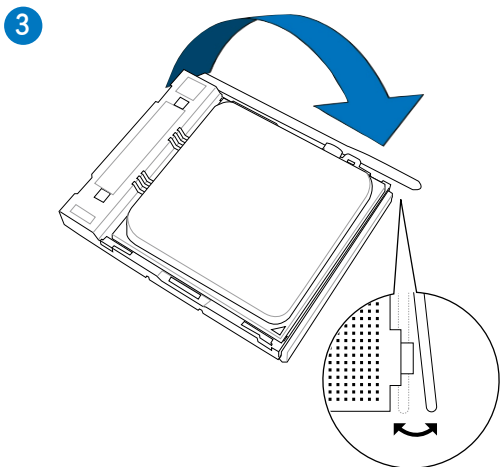

2.1.3 處理器散熱片與風扇安裝

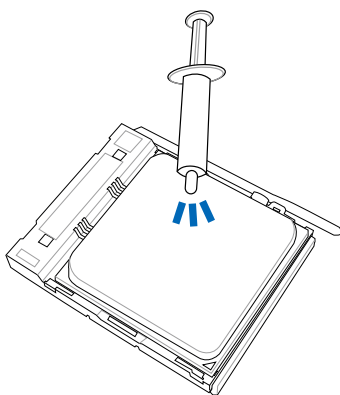

在安裝散熱片與風扇之前若有需要，請先將處理器與散熱片塗上散熱膏。

安裝散熱片與風扇

1

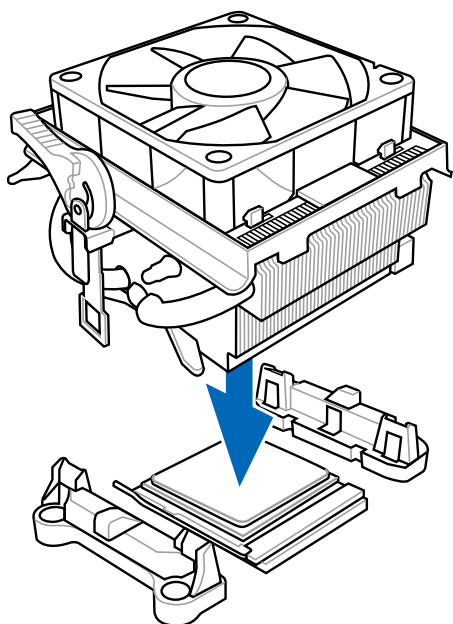

2

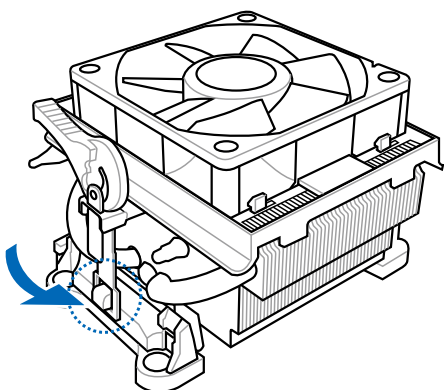

3

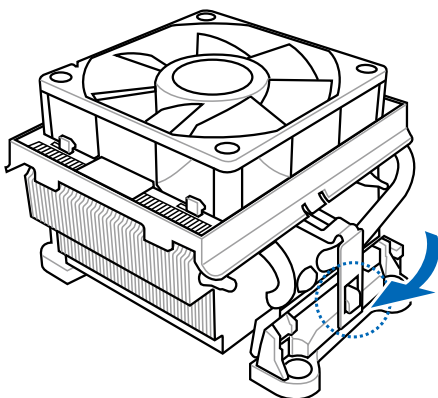

4

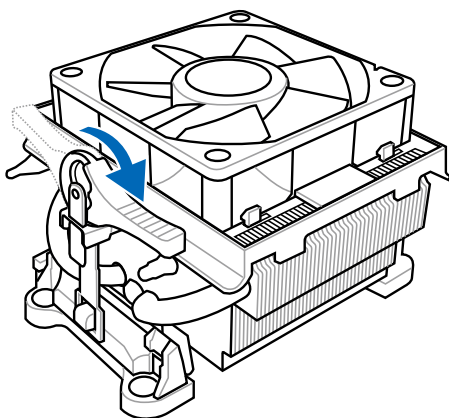

5

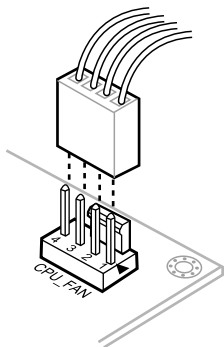

2.1.4 安裝記憶體模組

1

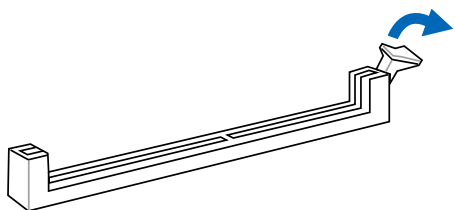

2

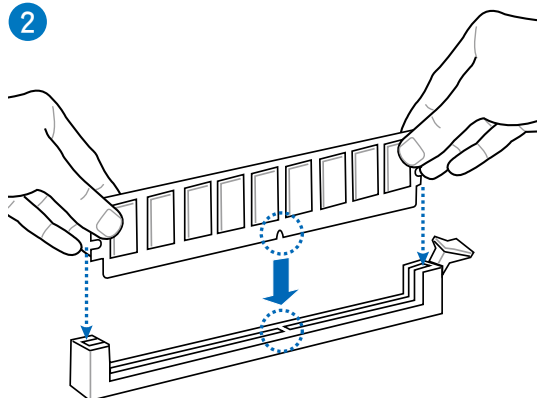

3

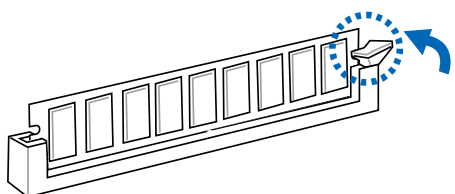

取出記憶體模組

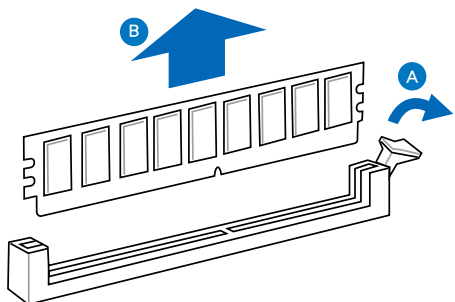

2.1.5 安裝 ATX 電源

1

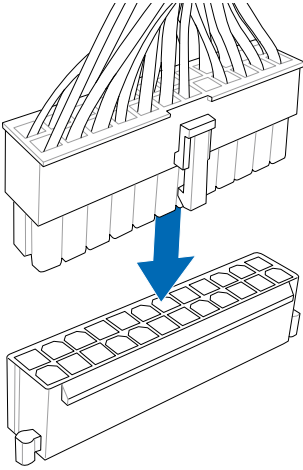

2

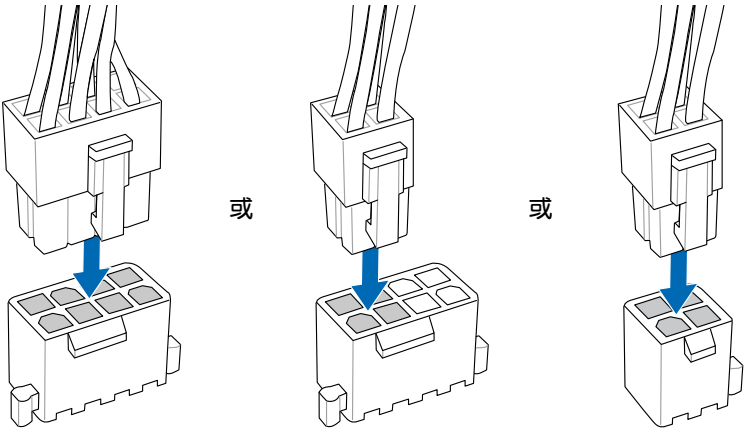

2.1.6 安裝 SATA 裝置

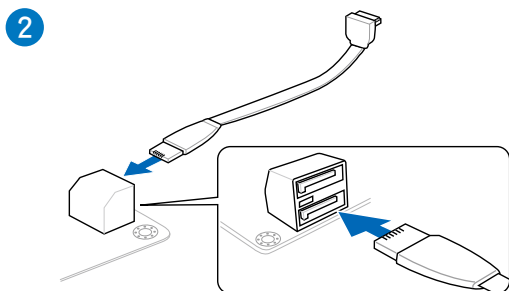
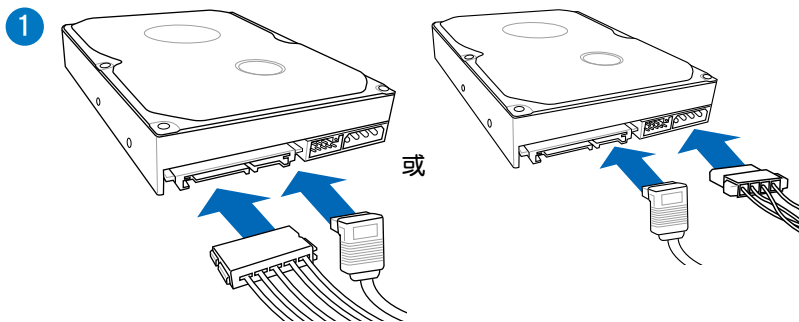

或

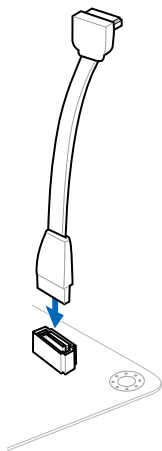

2.1.7 安裝前面板輸出/輸入連接埠

安裝 ASUS Q-Connector

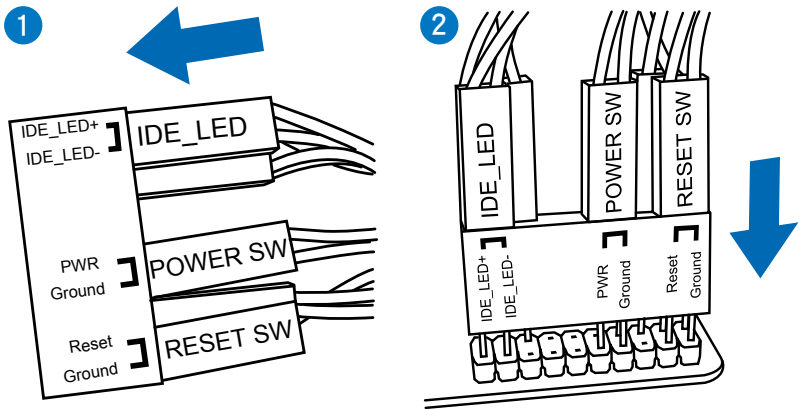

安裝 USB 2.0 連接插槽

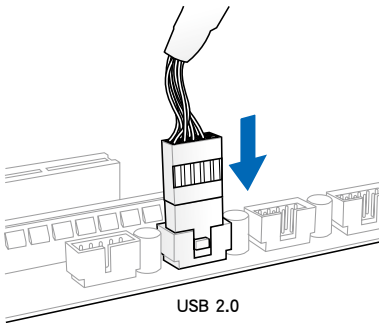

安裝前面板音效連接插槽

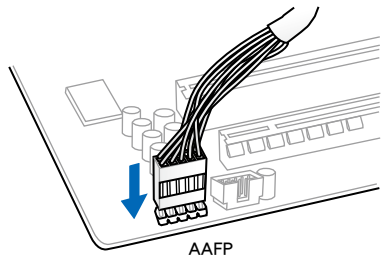

安裝 USB 3.0 連接插槽

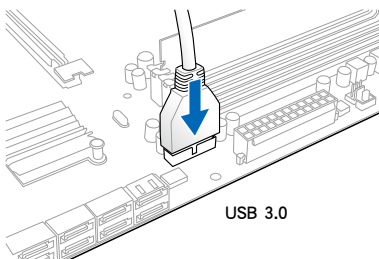

2.1.8 安裝擴充卡

安裝 PCIe x16 顯示卡

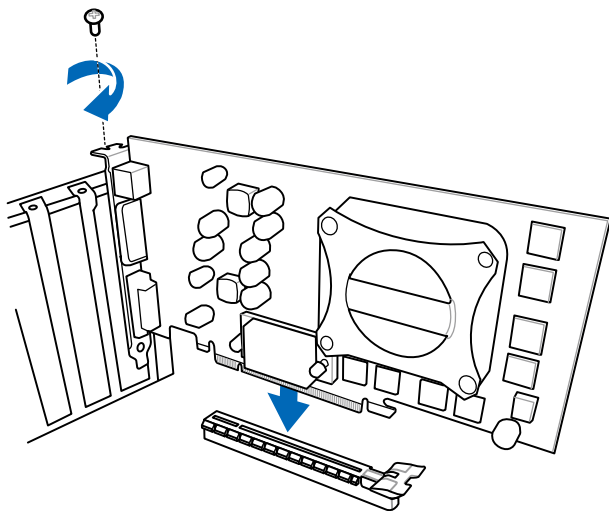

安裝 PCIe x1 顯示卡

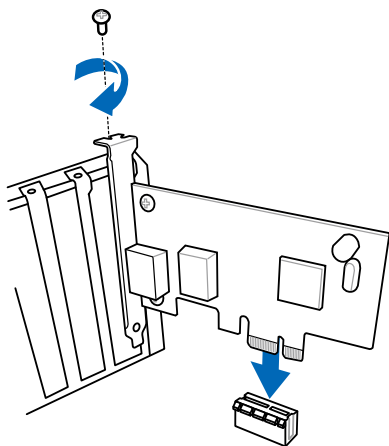

安裝 PCI 顯示卡

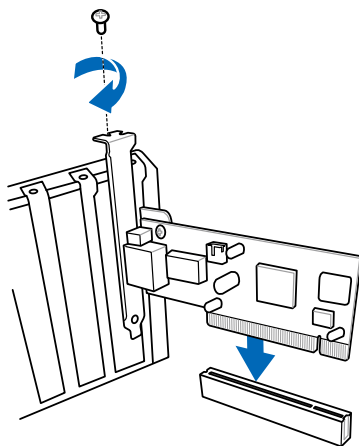

2.2 BIOS 更新應用程式

2.2.1 USB BIOS Flashback

USB BIOS Flashback 提供最簡單更新 BIOS 的方法。使用者可以輕鬆嘗試使用新的 BIOS 版本來進行超頻，不需要進入 BIOS 或作業系統，只要插入 USB 儲存裝置然後按下 USB BIOS Flashback 按鈕三秒鐘，BIOS 程式就會自動在待機狀態下更新，從此以後超頻無須再煩惱，並擁有無與倫比的便利性。

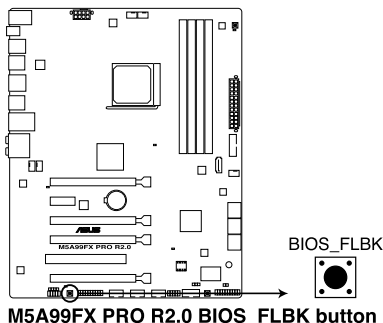

1. 將驅動程式與應用程式光碟放入光碟機中，安裝 USB BIOS Flashback 精靈，並依照螢幕上的指示完成安裝程序。



若要自行下載 BIOS 檔案，可從華碩網站 (tw.asus.com) 下載並將檔案命名為 M5A99FX.CAP，將該檔案儲存至 USB 可攜式儲存裝置。

2. 將 USB 儲存裝置插入 USB BIOS Flashback 連接埠。
3. 啟動 USB BIOS Flashback 精靈來自動下載最新版本的 BIOS 檔案。
4. 按下 BIOS Flashback 按鈕約三秒鐘，指示燈會開始閃爍，當指示燈開始閃爍時，即表示更新功能已經啟動。
5. 當指示燈停止閃爍時，即表示更新已經完成。



USB BIOS Flashback 連接埠



- 在更新 BIOS 過程中，請勿將外接式儲存裝置、電源拔除，也請勿按下 CLR_CMOS 按鈕，否則更新過程將會被中斷。若是發生更新中斷的狀況，請依照上述步驟重新進行更新直至更新完成為止。
- 若燈號閃爍超過五秒鐘，並轉變為持續亮著，表示 USB BIOS Flashback 動作沒有正確被執行，可能造成的原因有二，分別為：1. 外接式儲存裝置安裝不正確；2. 不正確的檔案名稱或不相容的檔案格式。若是如此，請重新啟動系統來關閉燈號。
- 更新 BIOS 可能會有風險，若是在更新過程中發生 BIOS 程式毀損導致系統無法重新開機時，請與當地的客服中心連絡尋求協助。

2.3 主機板後側與音效連接埠

2.3.1 後側面板連接埠

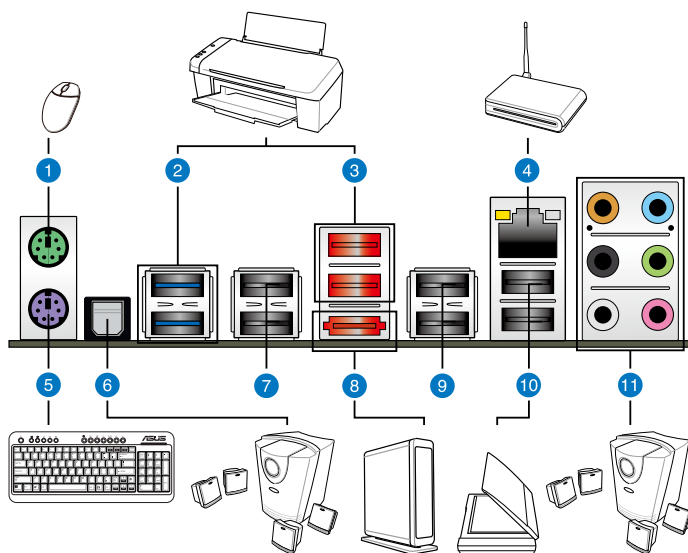

後側面板連接埠

| | |
|-----------------------|-----------------------|
| 1. PS/2 滑鼠連接埠 | 7. USB 2.0 連接埠 1 和 2 |
| 2. USB 3.0 連接埠 1 和 2 | 8. 外接式 SATA 連接埠 |
| 3. USB 2.0 連接埠 3 和 4 | 9. USB 2.0 連接埠 5 和 6 |
| 4. LAN (RJ-45) 網路連接埠* | 10. USB 2.0 連接埠 7 和 8 |
| 5. PS/2 鍵盤連接埠 | 11. 音效輸出/輸入接頭** |
| 6. S/PDIF 光纖排線輸出連接埠 | |

* 與 **：請參考下頁表格中網路連接埠指示燈與音效連接埠的定義。



- 請勿將不同的插頭安裝至 SATA 連接埠。
- 由於 USB 3.0 的限制，USB 3.0 裝置只能在 Windows 作業系統環境下，以及安裝過 USB 3.0 驅動程式後才能使用。
- USB 3.0 裝置只能用來作為資料磁碟。
- 強烈建議您將 USB 3.0 裝置連接至 USB 3.0 連接埠，才能讓您的 USB 3.0 裝置獲得更快更好的效能表現。
- 若要啟動外接 SATA 連接埠的熱抽換 (hot-plugging) 功能，請將 BIOS 程式中的 JMB Storage Controller 項目設定為 [Enabled]，並從驅動程式與公用程式光碟中安裝 JMicron JMB36X Controller 驅動程式。請參考 3.5.6 內建裝置設定 一節的說明。

* 網路指示燈之燈號說明

| Activity 連線指示燈 | | Speed 指示燈 | |
|----------------|-------|-----------|---------------|
| 狀態 | 說明 | 狀態 | 說明 |
| 關閉 | 沒有連線 | 關閉 | 連線速度 10 Mbps |
| 橘色燈號 | 已連線 | 橘色燈號 | 連線速度 100 Mbps |
| 閃爍 | 資料傳輸中 | 綠色燈號 | 連線速度 1 Gbps |

ACT/LINK SPEED
指示燈 指示燈



網路連接埠

** 二、四、六或八聲道音效設定

| 接頭 | 耳機/二聲道喇叭輸出 | 四聲道喇叭輸出 | 六聲道喇叭輸出 | 八聲道喇叭輸出 |
|-----|------------|---------|--------------|--------------|
| 淺藍色 | 聲音輸入端 | 聲音輸入端 | 聲音輸入端 | 聲音輸入端 |
| 草綠色 | 聲音輸出端 | 前置喇叭輸出 | 前置喇叭輸出 | 前置喇叭輸出 |
| 粉紅色 | 麥克風輸入 | 麥克風輸入 | 麥克風輸入 | 麥克風輸入 |
| 橘色 | - | - | 中央聲道/重低音喇叭輸出 | 中央聲道/重低音喇叭輸出 |
| 黑色 | - | 後置喇叭輸出 | 後置喇叭輸出 | 後置喇叭輸出 |
| 灰色 | - | - | - | 側邊喇叭輸出 |

2.3.2 音效輸出/輸出連接圖示說明

音效輸出/輸入連接埠

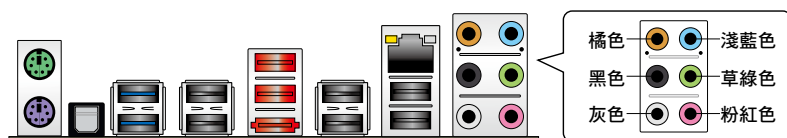

連接耳機與麥克風



連接立體聲喇叭

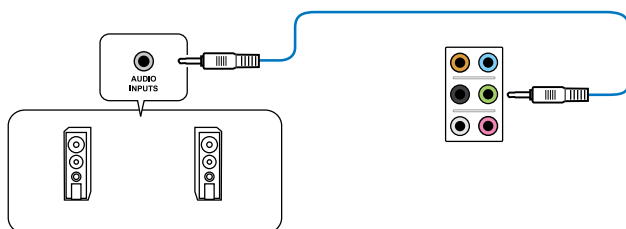

連接2.1 聲道喇叭

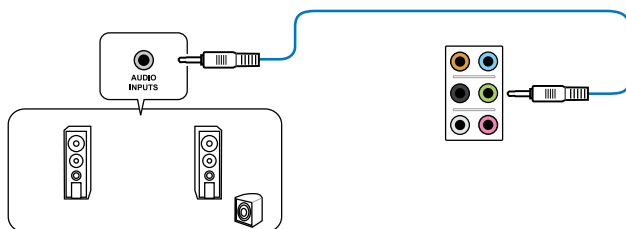

連接 4.1 聲道喇叭

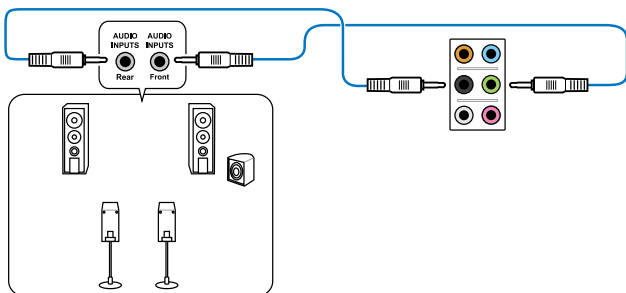

連接 5.1 聲道喇叭

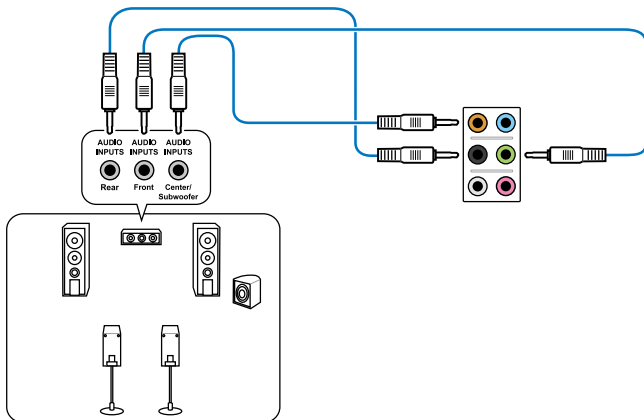

連接 7.1 聲道喇叭

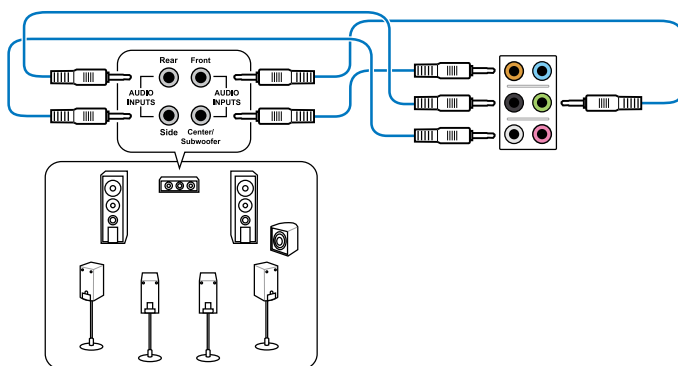

當 DTS UltraPC II 環繞音效功能啟動時，請確認後置喇叭有正確地連接至灰色連接埠。

2.4 第一次啟動電腦

1. 確認所有排線與接腳都接受，然後蓋上機殼的外蓋。
2. 確定所有的開關都已關閉
3. 將電源線接上機殼背面的電輸入插座。
4. 情況許可的話，最好將電源線路上加接突波吸收/保護器。
5. 您可以先開啟以下周邊的電源：
 - a. 顯示器
 - b. 外接式 SCSI 接頭周邊裝置（從串連的最後端開始）
 - c. 系統電源（ATX 的電源不會因為送電而馬上動作，而是等待面板上的按鈕動作後才會工作）
6. 送電之後，機殼面板上應該會有電源指示燈亮起才對。如果是使用 ATX 電源的話，必須等到面板按鈕被觸碰後才會啟動電源，電源指示燈此時才會亮起。如果您的電腦符合綠色省電標準，已隨時準備可以進入省電模式的話，顯示器指示燈也會亮起。如果啟動過程一切順利的話，不久就可以在顯示器上看到畫面了，如果送電之後超過 30 秒而畫面未有動靜的話，表示電腦的設定尚有問題存在，請再進一步地檢查各項動作，如果還是不行，就需要向廠商求助了！

BIOS 嗶聲所代表的意義

| 嗶聲 | 代表意義 |
|-----------------------|--------------------------------------|
| 一短嗶聲 | 偵測到 VGA 顯示卡 快速啟動設定為關閉 沒有鍵盤被偵測到 |
| 一連續嗶聲後跟隨兩短嗶聲，暫停一下然後重複 | 沒有記憶體被偵測到 |
| 一連續嗶聲後跟隨三短嗶聲 | 沒有 VGA 顯示卡被偵測到 |
| 一連續嗶聲後跟隨四短嗶聲 | 硬體組件失效 |

7. 在電源開啟之後可按下 鍵以進入 BIOS 的設定模式，詳細設定方法請看本使用手冊的第三章部份。

2.5 關閉電源

當系統在開機狀態，壓著電源開關少於四秒鐘，系統會根據 BIOS 的設定，進入睡眠或軟開機模式；若是壓著電源開關多於四秒，不論 BIOS 的設定為何，系統則會直接進入軟開機模式。

3.1 認識 BIOS 程式



華碩全新的 UEFI BIOS 是可延伸韌體介面，這個友善的使用介面，跳脫傳統使用鍵盤輸入 BIOS 方式，提供更有彈性與更便利的滑鼠控制操作。您可以輕易地使用新的 UEFI BIOS，如同操作您的作業系統般順暢。在本使用手冊中的「BIOS」一詞除非特別說明，所指皆為「UEFI BIOS」。

BIOS (Basic Input and Output System；基本輸出入系統) 用來儲存系統開機時所需要的硬體設定，例如儲存裝置設定、超頻設定、進階電源管理與開機設定等，這些設定會儲存在主機板的 CMOS 中，在正常情況下，預設的 BIOS 程式設定提供大多數使用情況下可以獲得最佳的運作效能，**建議您不要變更預設的 BIOS 設定**，除了以下幾種狀況：

- 在系統啟動期間，螢幕上出現錯誤訊息，並要求您執行 BIOS 程式設定。
- 安裝新的系統元件，需要進一步的 BIOS 設定或更新。



不適當的 BIOS 設定可能會導致系統不穩定或開機失敗，**強烈建議您只有在受過訓練專業人士的協助下，才可以執行 BIOS 程式設定的變更。**

3.2 BIOS 設定程式

BIOS 設定程式可讓您變更 BIOS 的設定值，當您啟動電腦，系統仍在自我測試（POST，Power-On Self Test）時，按下 鍵，就可以進入設定程式，如果您超過時間才按 鍵，則 POST 程式會自動繼續執行開機測試。在這種情況下，如果您仍然需要執行設定程式，請按下 <Ctrl> + <Alt> + <Delete> 鍵或機殼上的 <RESET> 鍵重新開機。

華碩 BIOS 設定程式以簡單容易使用為訴求，選單方式的設計讓您可以輕鬆的瀏覽選項，進入次選單點選您要的設定，假如您不小心做錯誤的設定，而不知道如何補救時，本設定程式提供一個快速鍵直接回復到上一個設定，這些將在以下的章節中有更進一步的說明。



- 在本章節的 BIOS 程式畫面僅供參考，將可能與您所見到的畫面有所差異。
- 若您想在 BIOS 設定程式中使用滑鼠操控，請先確認已將滑鼠連接至主機板。
- BIOS 程式的出廠預設值可讓系統運作處於最佳效能，但是若系統因您改變 BIOS 程式而導致不穩定，請讀取出廠預設值來保持系統的穩定。請參閱 3.9 離開 BIOS 程式 一節中 Load Optimized Defaults 項目的詳細說明。
- 若是變更 BIOS 設定後開機失敗，請試著使用清除 CMOS，然後將主機板的設定值回復為預設值。請參考 2.2.5 跳線選擇區 一節的說明。

為了增加使用的便利性，您可以使用鍵盤或是滑鼠來操控本主機板的 BIOS 設定程式。

本主機板的 BIOS 設定程式提供您 EZ Mode 和 Advanced Mode 兩種模式。您可以由 Exit 選單中切換，或是選擇 EZ Mode/Advanced Mode 選單中的 Exit/Advanced Mode。

3.2.1 EZ Mode

本主機板的 BIOS 設定程式的預設值為 EZ Mode。您可以在 EZ Mode 中檢視系統基本資料，並可以選擇顯示語言、喜好設定及開機裝置順序。若要進入 Advanced Mode，請點選 Exit/Advanced Mode 並選擇 Advanced Mode。



進入 BIOS 設定程式的畫面可個人化設定，請參考 3.7 啟動選單 (Boot menu) 中關於 Setup Mode 項目的說明。

本項目顯示 CPU/主機板溫度、CPU/5V/3.3V/12V 電壓及 CPU/chassis/CPU_OPT 風扇速度

請選擇欲使用的語言

點選以顯示所有的風扇速度

不儲存變更並離開 BIOS、儲存變更並重新啟動系統，或是進入 Advanced Mode

快速切換至 Advanced 模式

選擇開機裝置順序

快速切換至常用的選單

Power Saving 模式

Normal 模式

選擇開機裝置順序

載入預設值

ASUS Optimal 模式

於右側顯示系統偏好設定之順序



- 開機啟動裝置的選項將依您所安裝的裝置而異。
- Boot Menu(F8) 按鈕僅在啟動裝置安裝於系統時才會顯示。

3.2.2 Advanced Mode

Advanced Mode 提供更進階的 BIOS 設定選項。以下為 Advanced Mode 畫面之範例，各個設定選項的詳細說明請參考之後的章節。



欲進入 EZ Mode 時，請點選 Exit 並選擇 ASUS EZ Mode。



功能表列

BIOS 設定程式最上方各選單功能說明如下：

| | |
|------------|------------------------------|
| Main | 本項目提供系統基本設定。 |
| Ai Tweaker | 本項目提供超頻設定。 |
| Advanced | 本項目提供系統進階功能設定。 |
| Monitor | 本項目提供溫度、電源及風扇功能設定。 |
| Boot | 本項目提供開機磁碟設定。 |
| Tool | 本項目提供特殊功能設定。 |
| Exit | 本項目提供離開 BIOS 設定程式與出廠預設值還原功能。 |

選單項目

於功能表列選定選項時，被選擇的功能將會反白，即選擇 **Main** 選單所出現的項目。

點選選單中的其他項目（例如：Ai Tweaker、Advanced、Monitor、Boot 與 Exit）也會出現該項目不同的選項。

返回

在子選單時即會出現此按鈕。請按下 <Esc> 鍵或使用滑鼠按下此按鈕回到前一選單畫面。

子選單

在選單畫面中，若功能選項前面有一個小三角形標記，代表此為子選單，您可利用方向鍵來選擇，並按下 <Enter> 鍵來進入子選單。

設定視窗

在選單中選擇功能項目，然後按下 <Enter> 鍵，程式將會顯示包含此功能所提供的選項小視窗，您可以利用此視窗來設定您所想要的設定。

捲軸

在選單畫面的右方若出現如右圖的捲軸畫面，即代表此頁選項超過可顯示的畫面，您可利用上/下方向鍵或是 PageUp/PageDown 鍵來切換畫面。

操作功能鍵

在選單畫面的右下角將顯示 BIOS 設定程式的操作功能鍵，請使用操作功能鍵選擇項目進行設定。您可以按下 <F12> 鍵將目前的 BIOS 畫面作為螢幕截圖儲存至 USB 裝置。

線上操作說明

在選單畫面的右上方為目前所選擇的作用選項的功能說明，此說明會依選項的不同而自動變更。

設定值

這些存在於選單中的設定值是提供給使用者選擇與設定之用。這些項目中，有的功能選項僅為告知使用者目前運作狀態，並無法更改，那麼此類項目就會以淡灰色顯示。而可更改的項目，當您使用方向鍵移動項目時，被選擇的項目以反白顯示，代表這是可更改的項目。

3.3 主選單 (Main Menu)

主選單只有在您進入 Advanced Mode 時才會出現。您可以由主選單檢視系統基本資料，並設定系統日期、時間、語言和安全性。

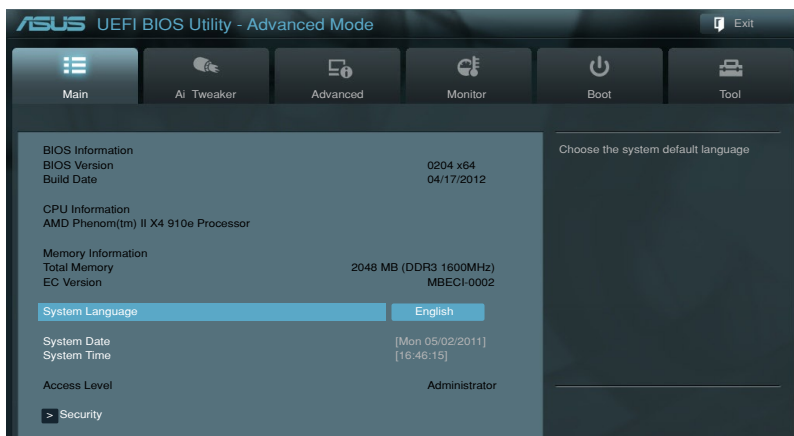

安全性選單 (Security)

本選單可讓您改變系統安全設定。

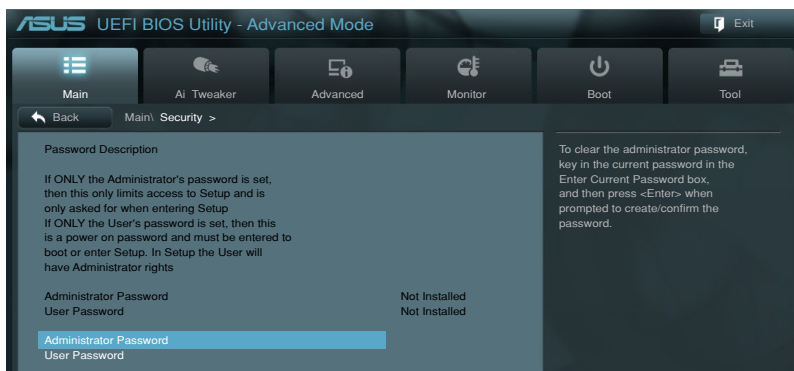

- 若您忘記設定的 BIOS 密碼，可以採用清除 CMOS 即時鐘 (RTC) 記憶體。請參考 1.2.6 內建按鈕與開關 一節的說明。
- Administrator 或 User Password 項目預設值為 Not Installed，當您設定密碼之後將顯示為 Installed。

Administrator Password (設定系統管理員密碼)

當您設定系統管理員密碼後，建議您先登入您的帳戶，以免 BIOS 設定程式中的某些資訊無法檢視或變更設定。

請依照以下步驟設定系統管理員密碼 (Administrator Password)：

1. 請選擇 **Administrator Password** 項目並按下 <Enter>。
2. 由 **Create New Password** 視窗輸入欲設定的密碼，輸入完成按下 <Enter>。
3. 請再一次輸入密碼以確認密碼正確。

請依照以下步驟變更系統管理員密碼 (Administrator Password)：

1. 請選擇 **Administrator Password** 項目並按下 <Enter>。
2. 由 **Enter Current Password** 視窗輸入密碼並按下 <Enter>。
3. 由 **Create New Password** 視窗輸入新密碼，輸入完成按下 <Enter>。
4. 請再一次輸入密碼以確認密碼正確。

欲刪除系統管理員密碼時，請依照變更系統管理員密碼之步驟，但請在輸入/確認密碼視窗出現時，按下 <Enter> 鍵。當您刪除系統管理員密碼後，**Administrator Password** 項目將顯示為 **Not Installed**。

User Password (設定使用者密碼)

當您設定使用者密碼後，你必需登入您的帳戶才能使用 BIOS 設定程式。使用者密碼的預設值為 **Not Installed**，當您設定密碼後將顯示 **Installed**。

請依照以下步驟設定使用者密碼 (User Password)：

1. 請選擇 **User Password** 項目並按下 <Enter>。
2. 由 **Create New Password** 視窗輸入欲設定的密碼，輸入完成按下 <Enter>。
3. 請再一次輸入密碼以確認密碼正確。

請依照以下步驟變更使用者密碼 (User Password)：

1. 請選擇 **User Password** 項目並按下 <Enter>。
2. 由 **Enter Current Password** 視窗輸入密碼並按下 <Enter>。
3. 由 **Create New Password** 視窗輸入新密碼，輸入完成按下 <Enter>。
4. 請再一次輸入密碼以確認密碼正確。

欲刪除使用者密碼時，請依照變更使用者密碼之步驟，但請在輸入/確認密碼視窗出現時，按下 <Enter> 鍵。當您刪除使用者密碼後，**User Password** 項目將顯示為 **Not Installed**。

3.4 Ai Tweaker 選單 (Ai Tweaker menu)

本選單可讓您設定超頻功能的相關選項。



注意！在您設定本進階選單的設定時，不正確的設定值將導致系統功能異常。



以下項目的預設值會隨著您所安裝的處理器與記憶體而不同。



Ai Overclock Tuner [Auto]

本項目可以讓您設定 CPU 的超頻選項來達到您所想要的 CPU 外頻。請選擇以下任一種預設的超頻選項：

- [Auto] 自動載入系統最佳化設定值。
- [Manual] 可讓您獨立設定超頻參數。
- [D.O.C.P.] 選擇本項目以自動設定記憶體模組支援的模式，以最佳化系統效能。

OC Tuner [CANCEL]

OC Tuner 自動超頻 CPU 與記憶體的頻率與電壓。設定值有：[OK] [Cancel]。

CPU Ratio [Auto]

本項目用來調整處理器核心時脈與前側匯流排頻率的比值，請使用 <+> 與 <-> 按鍵來調整數值。設定值會根據安裝的處理器而有所不同。

Memory Frequency [Auto]

本項目可讓您設定記憶體的運作頻率。設定值有：[Auto] [DDR3-800MHz] [DDR3-1066MHz] [DDR3-1333MHz] [DDR3-1600MHz]。



設定過高的處理器頻率將會導致系統的不穩定與硬體損毀，當系統出現不穩定的狀況時，建議您使用預設值。

CPU/NB Frequency [Auto]

本項目可讓您選擇處理器與北橋頻率。設定值有：[Auto] [1400MHz] [1600MHz] [1800MHz] [2000MHz]。

HT Link Speed [Auto]

本項目可讓您選擇 HyperTransport 連線速度。設定值有：[Auto] [800MHz] [1000MHz] [1200MHz] [1400MHz] [1600MHz] [1800MHz] [2000MHz]。

CPU Spread Spectrum [Auto]

- [Auto] 自動調整設定值。
- [Disabled] 提升處理器的超頻能力。
- [Enabled] 由 EMI 控制。

PCIe Spread Spectrum [Auto]

- [Auto] 自動調整設定值。
- [Disabled] 提升 PCIe 的超頻能力。
- [Enabled] 由 EMI 控制。

EPU Power Saving Mode [Disabled]

本項目可以開啟或關閉 EPU 省電功能。設定值有：[Disabled] [Enabled]。

EPU Setting [Auto]

本功能只有在您將 **EPU Power Saving Mode** 項目設定為 [Enabled] 時才會出現，
可以讓您設定 EPU 省電功能。設定值有：[Auto] [Light Power Saving Mode] [Medium
Power Saving Mode] [Max Power Saving Mode]。

DRAM Timing Control

DRAM CAS# Latency [Auto]

設定值有：[Auto] [4 CLK] - [12 CLK]。

DRAM RAS# to CAS# Delay [Auto]

設定值有：[Auto] [5 CLK] - [12 CLK]。

DRAM RAS# PRE Time [Auto]

設定值有：[Auto] [5 CLK] - [12 CLK]。

DRAM RAS# ACT Time [Auto]

設定值有：[Auto] [15 CLK] - [30 CLK]。

DRAM READ to PRE Time [Auto]

設定值有：[Auto] [4 CLK] [5 CLK] [6 CLK] [7 CLK]。

DRAM RAS# to RAS# Delay [Auto]

設定值有：[Auto] [4 CLK] [5 CLK] [6 CLK] [7 CLK]。

DRAM WRITE to READ Delay [Auto]

設定值有：[Auto] [4 CLK] [5 CLK] [6 CLK] [7 CLK]。

DRAM CAS# WRITE Latency [Auto]

設定值有：[Auto] [5 CLK] - [12 CLK]。

DRAM WRITE Recovery Time [Auto]

設定值有：[Auto] [5 CLK] [6 CLK] [7 CLK] [8 CLK] [10 CLK] [12 CLK]。

DRAM REF Cycle Time [Auto]

設定值有：[Auto] [90ns] [110ns] [160ns] [300ns] [350ns]。

DRAM Row Cycle Time [Auto]

設定值有：[Auto] [11 CLK] - [42 CLK]。

DRAM READ to WRITE Delay [Auto]

設定值有：[Auto] [3 CLK] - [17 CLK]。

DRAM WRITE to READ Delay(DD) [Auto]

設定值有：[Auto] [2 CLK] - [10 CLK]。

DRAM WRITE to WRITE Timing [Auto]

設定值有：[Auto] [2 CLK] - [10 CLK]。

DRAM READ to READ Timing [Auto]

設定值有：[Auto] [2 CLK] - [10 CLK]。

DRAM Refresh Rate [Auto]

設定值有：[Auto] [Every 7.8ms] [Every 3.9ms]。

DRAM Command Rate [Auto]

設定值有：[Auto] [1T] [2T]。

DRAM Driving Control

DCT0 Information:

CKE drive strength [Auto]

設定値有：[Auto] [1x] [1.25x] [1.5x] [2x]。

CS/ODT drive strength [Auto]

設定値有：[Auto] [1x] [1.25x] [1.5x] [2x]。

ADDR/CMD drive strength [Auto]

設定値有：[Auto] [1x] [1.25x] [1.5x] [2x]。

MEMCLK drive strength [Auto]

設定値有：[Auto] [0.75x] [1x] [1.25x] [1.5x]。

Data drive strength [Auto]

設定値有：[Auto] [0.75x] [1x] [1.25x] [1.5x]。

DQS drive strength [Auto]

設定値有：[Auto] [0.75x] [1x] [1.25x] [1.5x]。

Processor ODT [Auto]

設定値有：[Auto] [240 ohms +/- 20%] [120 ohms +/- 20%] [60 ohms +/- 20%]。

DCT1 Information:

CKE drive strength [Auto]

設定値有：[Auto] [1x] [1.25x] [1.5x] [2x]。

CS/ODT drive strength [Auto]

設定値有：[Auto] [1x] [1.25x] [1.5x] [2x]。

ADDR/CMD drive strength [Auto]

設定値有：[Auto] [1x] [1.25x] [1.5x] [2x]。

MEMCLK drive strength [Auto]

設定値有：[Auto] [0.75x] [1x] [1.25x] [1.5x]。

Data drive strength [Auto]

設定値有：[Auto] [0.75x] [1x] [1.25x] [1.5x]。

DQS drive strength [Auto]

設定値有：[Auto] [0.75x] [1x] [1.25x] [1.5x]。

Processor ODT [Auto]

設定値有：[Auto] [240 ohms +/- 20%] [120 ohms +/- 20%] [60 ohms +/- 20%]。

DIGI+ Power Control

CPU Load-Line Calibration [Auto]

Load-line 是根據 AMD 所訂立之 VRM 規格，其設定值將影響 CPU 電壓。CPU 運作電壓將依 CPU 的負載呈比例性遞減，當您將此項目的設定值設定越高時，將可提高電壓值與超頻能力，但會增加 CPU 及 VRM 的溫度。本項目可以從下列的百分比來調整電壓，以提升系統效能：0% (Regular)、25% (Medium)、50% (High)、75% (Ultra High) 與 100% (Extreme)。設定值有：[Auto] [Regular] [Medium] [High] [Ultra High] [Extreme]。



實際提昇的效能將視 CPU 型號而異。

CPU/NB Load-Line Calibration [Auto]

本項目用來選擇 CPU/NB Load-Line 模式。設定值有：[Auto] [Regular] [High] [Extreme]。

CPU Current Capability [Auto]

CPU Current Capability 代表 VRM 可提供更高超頻所需的總電源量。此選項設定越高時，VRM 總電源傳輸範圍也越高。較高比例的設定可同時增加總電源輸出進而擴展系統超頻性。設定值有：[Auto] [100%] [110%] [120%] [130%] [140%]。



更改 DIGI+ Power Control 相關數值時請勿將散熱系統移除，且散熱環境需受到監控。



以下的項目請使用鍵盤上的數字鍵來輸入想要的數值，然後按下 <Enter> 鍵，您也可以使用鍵盤上的 <+> 與 <-> 鍵來調整數值。若要還原預設值，請使用鍵盤輸入 [auto]，然後按下 <Enter> 鍵。

CPU/NB Current Capability [Auto]

CPU/NB Current Capability 代表 VRM 可提供 DRAM 控制器更高超頻所需的總電源量。此選項設定越高時，VRM 總電源傳輸範圍也越高。較高比例的設定可同時增加總電源輸出進而擴展系統超頻性。設定值有：[Auto] [100%] [110%] [120%] [130%]。

CPU Power Phase Control [Standard]

相數切換代表 VRM 有幾相供應 CPU 所需電源。在系統高負載時，可增加電源相數以提升 VRM 輸出電壓的暫態響應並可得到更好的散熱效能。在系統低負載時，藉由減少電源相數可增加 VRM 電源效能。

[Standard] 依據 CPU 自身的參數設定以決定電源相數

[Optimized] 使用華碩最佳化參數設定。

[Extreme] 全相數電源模式。

[Manual Adjustment] 依據電流(A)區間設定電源相數的切換。

CPU Voltage Frequency [Auto]

切換頻率將影響 VRM 輸出電壓的暫態響應和元件的散熱性。設定較高的頻率可獲得較快的電壓暫態響應。設定值有：[Auto] [Manual]。

VRM Spread Spectrum [Disabled]

本項目可讓您啟動 Spread Spectrum 項目以增加系統穩定性。設定值有：[Disabled] [Enabled]。

CPU Power Duty Control [T.Probe]

[T.Probe] 維持各相散熱平衡。

[Extreme] 維持各相電流平衡。

CPU Power Response Control [Auto]

本項目用來控制處理器電源響應。設定值有：[Auto] [Regular] [Medium] [Fast] [Ultra Fast]。

CPU/NB Power Response Control [Auto]

本項目用來控制 CPU/NB 電源響應。設定值有：[Auto] [Regular] [Medium] [Fast] [Ultra Fast]。

CPU Power Thermal Control [130]

本項目用來控制處理器電源散熱數值。設定值有：[130]~[151]。

DRAM Current Capability [Auto]

本項目用來設定 DRAM 記憶體目前的能力。設定值有：[100%] [110%] [120%] [130%]。

DRAM Voltage Frequency [300KHZ]

本項目用來設定 DRAM 記憶體電壓頻率。設定值有：[300KHZ] [350KHZ] [400KHZ] [450KHZ] [500KHZ]。

DRAM Power Phase Control [Optimized]

本項目用來設定 DRAM 記憶體電力相數控制，設定值有：[Optimized] [Extreme]。

CPU & NB Voltage [Offset Mode]

[Manual Mode] 設定固定的處理器與北橋電壓值。

[Offset Mode] 設定 Offset 的電壓值。

Offset Mode Sign [+]

只有當您將 CPU & NB Voltage 項目設為 [Offset Mode] 時，本項目才會出現。

[+] 增加數值。

[-] 減少數值。

CPU Offset Voltage [Auto]

只有當您將 CPU & NB Voltage 項目設為 [Offset Mode] 時，本項目才會出現，可以讓您設定 Offset 的電壓值。設定值為以 0.00625V 為間隔，變更的範圍從 0.00625V 至 0.70000V。

CPU/NB Offset Sign [+]

[+] 增加數值。

[-] 減少數值。

CPU/NB Offset Voltage [Auto]

只有當您將 **CPU & NB Voltage** 項目設為 [Offset Mode] 時，本項目才會出現，可以讓您設定 Offset 的 CPU/NB 電壓值。設定值為以 0.00625V 為間隔，變更的範圍從 0.00625V 至 0.70000V。

CPU Manual Voltage [Auto]

只有當您將 **CPU & NB Voltage** 項目設為 [Manual Mode] 時，本項目才會出現，可以讓您設定 CPU 的電壓值。設定值為以 0.00625V 為間隔，變更的範圍從 0.675V 至 2.075V。



設定處理器電壓前，請先參考處理器的使用手冊之說明，設定過高的電壓可能會造成處理器的毀損，設定過低的電壓可能會導致系統不穩定。

CPU/NB Manual Voltage [Auto]

只有當您將 **CPU & NB Voltage** 項目設定為 [Manual Mode] 時，本項目才會出現，可以讓您設定 CPU/NB 的電壓值。設定值為以 0.00625V 為間隔，變更的範圍從 0.5V 至 1.9V。

CPU VDDA Voltage [Auto]

本項目用來設定處理器 VDDA 電壓。設定值為以 0.00625V 為間隔，變更的範圍從 2.20000V 至 2.80000V。

DRAM Voltage [Auto]

本項目可讓您設定 DRAM 電壓。設定值為以 0.005V 為間隔，變更的範圍從 0.86V 至 2.135V。

NB Voltage [Auto]

本項目可讓您設定北橋電壓。設定值為以 0.00625V 為間隔，變更的範圍從 1.100000V 至 1.250000V。

NB HT Voltage [Auto]

本項目可讓您設定 HyperTransport 電壓。設定值為以 0.00625V 為間隔，變更的範圍從 1.2V 至 1.4V。

NB 1.8V Voltage [Auto]

設定值為以 0.005V 為間隔，變更的範圍從 1.80V 至 2.80V。

SB Voltage [Auto]

本項目可讓您設定南橋電壓。設定值為以 0.005V 為間隔，變更的範圍從 1.10V 至 1.80V。

3.5 進階選單 (Advanced menu)

進階選單可讓您改變中央處理器與其他系統裝置的細部設定。



注意！在您設定本進階選單的設定時，不正確的數值將導致系統損毀。



3.5.1 處理器設定 (CPU Configuration)

本項目可讓您得知中央處理器的各項資訊與變更中央處理器的相關設定。



以下畫面所顯示項目可能會因您所安裝處理器不同而有所差異。



Cool 'n' Quiet Function [Enabled]

本項目用來啟動或關閉 AMD Cool 'n' Quiet 功能。設定值有：[Disabled] [Enabled]。

C1E [Enabled]

本項目用來啟動或關閉關閉處理器內建的 Enhanced Halt State 省電功能。設定值有：[Disabled] [Enabled]。

SVM [Enabled]

本項目用來啟動或關閉 AMD 安全虛擬機制 (Secure Virtual Machine) 模式。設定值有：[Enabled] [Disabled]。

3.5.2 北橋設定 (North Bridge Configuration)



IOMMU [Disabled]

將 IOMMU 設定為 Enabled 來顯示 IOMMU Mode 項目。

IOMMU Mode [Disabled]

IOMMU 支援以 LINUX 為基礎的作業系統，可將 32位元 I/O 轉換為 64位元 MMIO。設定值有：[Disabled] [64MB]。

Memory Configuration

Bank Interleaving [Auto]

設定值有：[Auto] [Disabled]。

Channel Interleaving [Auto]

設定值有：[Auto] [Disabled]。

ECC Mode [Enable]

本項目用來啟動或關閉記憶體錯誤修正程式碼 (ECC) 模式，讓硬體回報並更正記憶體的錯誤。

[Disabled] 關閉記憶體 ECC 模式。

[Enable] 設定為 [Enable] 則 ECC 模式會自動調整。

Power Down Enable [Disabled]

啟動或關閉記憶體斷電（DDR power down）模式。設定值有：[Disabled] [Enabled]。

Memory Hole Remapping [Enabled]

設定值有：[Disabled] [Enabled]。

DCT Unganged Mode [Enabled]

設定值有：[Disabled] [Enabled]。

Initiate Graphic Adapter [PEG/PCI]

本項目用來設定作為優先使用的繪圖顯示控制器。設定值有：[PCI/PEG] [PEG/PCI]。

3.5.3 南橋設定（South Bridge Configuration）

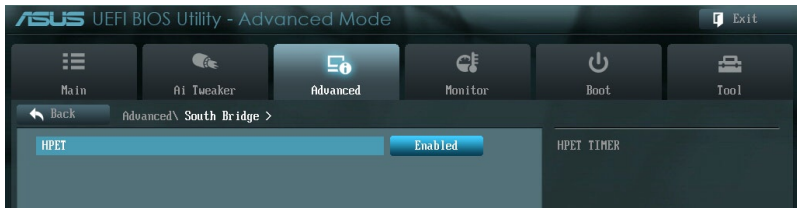

HPET [Enabled]

本項目用來設定 HPET timer。設定值有：[Disabled] [Enabled]。

3.5.4 SATA 裝置設定 (SATA Configuration)

當您進入 BIOS 設定程式時，BIOS 設定程式將自動偵測已安裝的 SATA 裝置。當未偵測到 SATA 裝置時將顯示 **Not Present**。

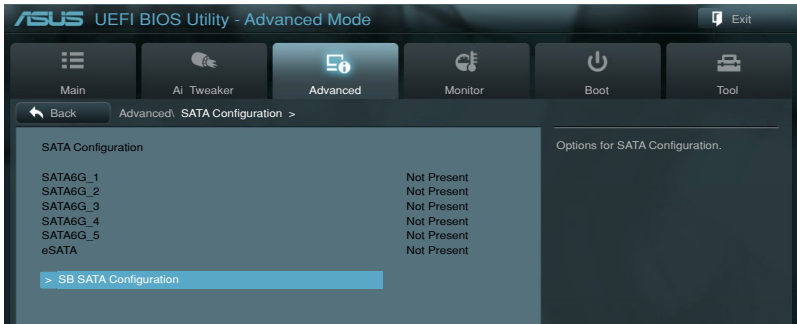

SB SATA Configuration

本項目可設定 Serial ATA 硬體裝置的相關設定。

OnChip SATA Channel [Enabled]

[Enabled] 開啟 SATA 連接埠。

[Disabled] 關閉 SATA 連接埠。



以下項目只有在您將 **OnChip SATA Channel** 項目設定為 [Enabled] 時才會出現。

SATA Port1 - Port4 [AHCI]

本項目可設定 Serial ATA 硬體裝置的相關設定。

[IDE] 若要將 Serial ATA 作為 Parallel ATA 實體儲存介面，請將本項目設定為 [IDE Mode]。

[RAID] 若要在 Serial ATA 硬碟設定 RAID 磁碟陣列，請將本項目設定為 [RAID Mode]。

[AHCI] 若要 Serial ATA 硬體裝置使用 Advanced Host Controller Interface (AHCI) 模式，請將本項目設定為 [AHCI]。AHCI 模式可讓內建的儲存裝置啟動進階的 Serial ATA 功能，藉由原生指令排序技術來提升工作效能。

SATA Port5 - eSATA [AHCI]

將本項目設定為 [IDE] 而非設定為 [RAID] 或 [AHCI]，可以讓系統在安裝 Windows XP 作業系統時，辨識出安裝在 SATA5 或 eSATA 插槽的光碟機。



- 當 **SATA Port1 - Port 4** 與 **SATA Port5 - eSATA** 項目設定為 [AHCI] 時，SATA 1~5 與 eSATA 插槽的資訊只有在作業系統環境下或在開機自我檢測 (POST) 時才看得到。
- 在 Windows® XP 作業系統下，您必須安裝 AHCI 驅動程式，才能在作業系統下將 SATA 1~5 與 eSATA 插槽設定為 AHCI 模式。



若是使用 SATA 光碟機來執行 Windows XP 作業系統安裝光碟，強烈建議您將光碟機安裝在 SATA5 或 eSATA 插槽，並設定為 [IDE]。

S.M.A.R.T Status Check [Enabled]

[Enabled] 啟動 S.M.A.R.T 功能。

[Disabled] 關閉 S.M.A.R.T 功能。

SATA ESP on PORT1 [Disabled]

設定值有：[Enabled] [Disabled]。

SATA ESP on PORT2 [Disabled]

設定值有：[Enabled] [Disabled]。

SATA ESP on PORT3 [Disabled]

設定值有：[Enabled] [Disabled]。

SATA ESP on PORT4 [Disabled]

設定值有：[Enabled] [Disabled]。

SATA ESP on PORT5 [Disabled]

設定值有：[Enabled] [Disabled]。

SATA ESP on eSATA [Enabled]

設定值有：[Enabled] [Disabled]。

3.5.5 USB 裝置設定 (USB Configuration)

本選單可讓您變更 USB 裝置的各項相關設定。

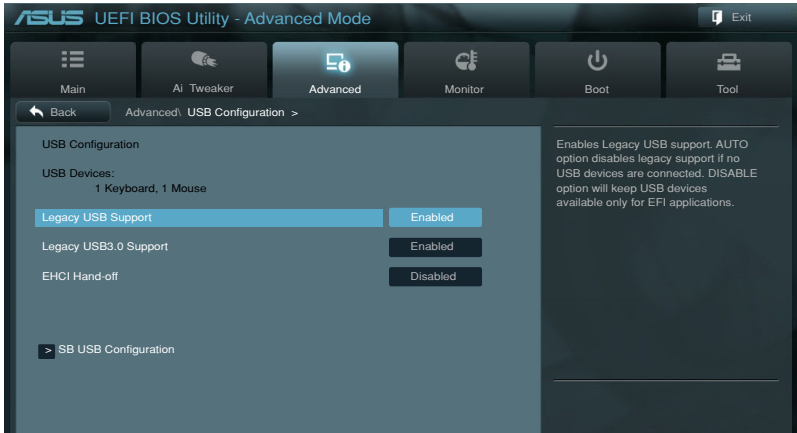

在 **USB Devices** 項目中會顯示自動偵測到的數值或裝置。若無連接任何裝置，則會顯示 **None**。

Legacy USB Support [Enabled]

[Disabled] 關閉本功能。

[Enabled] 啟動在一般傳統作業系統中支援 USB 裝置功能。

[Auto] 系統可以在開機時便自動偵測是否有 USB 裝置存在，若是，則啟動 USB 控制器；反之則不會啟動。

Legacy USB3.0 Support [Enabled]

[Enabled] 啟動在一般傳統作業系統中支援 USB3.0 裝置功能。

[Disabled] 關閉本功能。

EHCI Hand-off [Disabled]

[Disabled] 關閉本功能。

[Enabled] 啟動支援沒有 EHCI hand-off 功能的作業系統。

SB USB Configuration

本項目可進行南橋 USB 的相關設定。

OHCI HC (Bus 0 Dev 18 Fn 0) [Enabled]

設定值有：[Enabled] [Disabled]。

OHCI HC (Bus 0 Dev 19 Fn 0) [Enabled]

設定值有：[Enabled] [Disabled]。

OHCI HC (Bus 0 Dev 22Fn 0) [Enabled]

設定值有：[Enabled] [Disabled]。

OHCI HC (Bus 0 Dev 20 Fn 5) [Enabled]

設定值有：[Enabled] [Disabled]。

USB PORT 1-14 [Enabled]

本項目用來啟動或關閉各個 USB 連接埠。設定值有：[Enabled] [Disabled]。

3.5.6 CPU 核心啟動/關閉功能 (CPU Core On/Off Function)

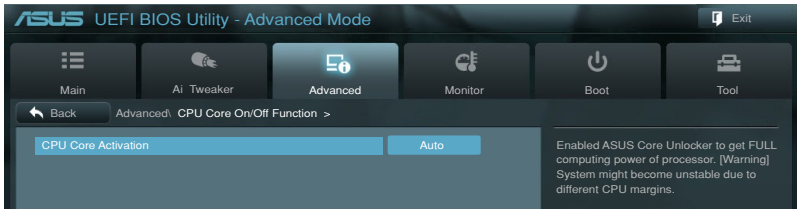

CPU Core Activation [Auto]

本項目可以讓使用者手動關閉除了核心 1 之外的處理器核心。設定值有：[Auto] [Manual]。



核心的數字會隨著處理器的型號而有不同。

3.5.7 內建裝置設定 (OnBoard Devices Configuration)



ASM1061 Storage Controller [Enabled]

[Enabled] 啟動 SATA6G_E12 控制器。

[Disabled] 關閉這個控制器。

ASM1061 Storage OPROM [Enabled]

本項目只有在 ASM1061 Storage Controller 設定為 [Enabled] 時才會出現。本項目可讓您開啟或關閉 ASM1061 控制器的 OptionRom。設定值有：[Enabled] [Disabled]。

Asmedia USB 3.0 Controller (Rear) [Enabled]

[Enabled] 啟動 USB 3.0 控制器。

[Disabled] 關閉此控制器。

Asmedia USB 3.0 Controller (Front) [Enabled]

[Enabled] 啟動 USB 3.0 控制器。

[Disabled] 關閉此控制器。

Asmedia USB 3.0 Battery Charging Support [Disabled]

本項目只有在前一個項目設定為 [Enabled] 時才會出現。

[Enabled] 啟動此功能。

[Disabled] 關閉此功能。

Realtek LAN Controller [Enabled]

[Enabled] 啟動內建的 Realtek 網路連接埠。

[Disabled] 關閉內建的 Realtek 網路連接埠。

Realtek PXE OPROM [Disabled]

本項目只有在前一項目設定為 [Enabled] 時才會出現。本項目可讓您開啟或關閉 Realtek 網路控制器的 PXE OptionRom。設定值有：[Enabled] [Disabled]。

S3 Video Repost [Disabled]

本項目用來設定從 S3 休眠喚醒後重新初始化。設定值有：[Disabled] [Enabled]。

Serial Port Configuration

以下的項目可以讓您進行序列埠設定。



本功能只有在序列埠 COM1 連接至主機板時才可使用。

Serial Port [Enabled]

本項目可以啟動或關閉序列埠。設定值有：[Enabled] [Disabled]。

Change Settings [IO=3F8h; IRQ=4]

本項目可以設定序列埠的位址。設定值有：[IO=3F8h; IRQ=4] [IO=2F8h; IRQ=3] [IO=3E8h; IRQ=4] [IO=2E8h; IRQ=3]。

ErP Ready [Enabled]

[Disabled] 關閉此功能。

[Enabled] 在 S5 休眠模式下關閉某些電源，減少待機模式下電力的流失，以符合歐盟能源使用產品 (Energy Related Product) 的規範。網路喚醒功能 (WOL)、USB 喚醒功能、音效，及主機板上 LED 指示燈的電源將會關閉，您可能無法使用網路功能、USB 喚醒功能及音效提醒等。

Restore AC Power Loss [Power Off]

[Power Off] 系統在電源中斷之後電源將維持關閉狀態。

[Power On] 系統在電源中斷之後重新開啟。

[Last State] 將系統設定回復到電源未中斷之前的狀態。

Power On By PS/2 Device [Enabled]

[Disabled] 關閉使用 PS/2 裝置的喚醒功能。

[Enabled] 啟動使用 PS/2 裝置的喚醒功能。

Power On By PME Device [Enabled]

[Disabled] 關閉 PME 裝置將系統喚醒的功能。

[Enabled] 啟動這項功能。

Power On By Ring [Disabled]

[Disabled] 當電腦在軟關機狀態下，外接式數據機接收到訊號時，無法啟動電腦。

[Enabled] 當電腦在軟關機狀態下，外接式數據機接收到訊號時，啟動電腦。

Power On By RTC [Disabled]

[Disabled] 關閉即時時鐘 (RTC) 喚醒功能。

[Enabled] 當您設為 [Enabled] 時，將出現 RTC Alarm Date、RTC Alarm Hour、RTC Alarm Minute 與 RTC Alarm Second 子項目，您可自行設定時間讓系統自動開機。

3.5.9 網路協定堆疊 (Network Stack)



Network Stack [Disabled]

本項目用來啟動或關閉 UEFI 網路協定堆疊 (network stack) 功能。設定值有：[Disabled] [Enabled]。

3.6 監控選單 (Monitor menu)

監控選單可讓您檢視系統溫度/電力狀況，並且對風扇做進階設定。



CPU Temperature/MB Temperature [xxx°C/xxx°F]

本系列主機板具備了中央處理器以及主機板的溫度感測器，可自動偵測並顯示目前主機板與處理器的溫度。

VCORE Voltage, 3.3V Voltage, 5V Voltage, 12V Voltage, VDDA2.5V Voltage

本系列主機板具有電壓監視的功能，用來確保主機板以及 CPU 接受正確的電壓準位，以及穩定的電流供應。

CPU Fan Speed [xxxxRPM] / [N/A]

Chassis Fan 1/2/3 Speed [xxxxRPM] / [N/A]

CPU_OPT Fan Speed [xxxxRPM] / [N/A]

為了避免系統因為過熱而造成損壞，本系列主機板備有風扇的轉速 RPM (Rotations Per Minute) 監控，所有的風扇都設定了轉速安全範圍，一旦風扇轉速低於安全範圍，華碩智慧型主機板就會發出警訊，通知使用者注意。如果風扇並未連接至主機板，本項目會顯示 N/A。

CPU Q-Fan Control [Enabled]

[Disabled] 關閉 CPU Q-Fan 控制功能。

[Enabled] 啟動 CPU Q-Fan 控制功能。

CPU Fan Profile [Standard]

本項目只有在 CPU Q-Fan Control 設定為 [Enabled] 時才會出現，用來設定處理器風扇適當的效能。

[Standard] 設定為 [Standard] 讓處理器風扇依據處理器的溫度自動調整。

[Silent] 設定為 [Silent] 將風扇速度調整到最低，並擁有最安靜的執行環境。

[Turbo] 設定為 [Turbo] 來獲得處理器風扇的最大轉速。

[Manual] 設定為 [Manual] 來指派詳細的風扇轉速控制參數。



以下的項目只有當您將 CPU Fan Profile 設為 [Manual] 時才會出現。

CPU Upper Temperature [70]

請使用 <+> 與 <-> 鍵調整處理器溫度的數值。數值的變更範圍由 20°C 至 75°C。

CPU Lower Temperature [20]

請使用 <+> 與 <-> 鍵調整處理器溫度的數值。數值的變更範圍由 20°C 至 75°C。

CPU Fan Max. Duty Cycle(%) [20]

請使用 <+> 與 <-> 鍵調整處理器風扇的最大工作週期。數值的變更範圍由 20% 至 100%。當處理器溫度達最大值時，處理器風扇將以最大工作週期運作。當處理器溫度達 75°C 時，處理器風扇將以最大工作週期運作。

CPU Fan Min. Duty Cycle(%) [20]

當處理器溫度低於設定值時，處理器風扇將以最小工作週期運作。

CPU Fan Speed Low Limit [600 RPM]

本項目只有在 CPU Q-Fan Control 設定為 [Enabled] 時才會出現。本項目可以讓您設定 CPU Q-Fan Control 的功能處及理器風扇速度。設定值有：[Ignore] [100RPM] [200 RPM] [300 RPM] [400 RPM] [500 RPM] [600 RPM]。

Chassis Q-Fan Control [Enabled]

[Disabled] 關閉機殼 Q-Fan 控制功能。

[Enabled] 啟動機殼 Q-Fan 控制功能。

3.7 啟動選單 (Boot menu)

本選單可讓您改變系統啟動裝置與相關功能。



Bootup NumLock State [On]

[Off] 設定開機時 NumLock 鍵自動關閉。

[On] 設定開機時 NumLock 鍵自動開啟。

Full Screen Logo [Enabled]

[Disabled] 關閉全螢幕個人化開機畫面功能。

[Enabled] 啟動全螢幕個人化開機畫面功能。



如果您欲使用華碩 MyLogo2™ 功能，請務必將 Full Screen Logo 項目設定為 [Enabled]。

Wait for 'F1' If Error [Enabled]

當您將本項目設為 [Enabled]，那麼系統在開機過程出現錯誤訊息時，將會等待您按下 [F1] 鍵確認才會繼續進行開機程序。設定值有：[Disabled] [Enabled]。

Fast Boot [Disabled]

本項目用來啟動或關閉以最小裝置初始化來呼叫啟動裝置選項。設定值有：[Disabled] [Enabled]。



以下項目只有在 Fast Boot 設定為 [Enabled] 時才會發現。

Skip USB [Disabled]

設定值有：[Disabled] [Enabled]。

Skip PS2 [Disabled]

設定值有：[Disabled] [Enabled]。

DirectKey [Go to BIOS Setup]

[Disable] 本項目用來關閉 DirectKey 功能。但是系統仍然會在您按下 DirectKey 按鈕時僅啟動或關閉系統。

[Go to BIOS Setup] 本項目用來讓您在按下 DirectKey 按鈕時讓系統啟動，並直接進入 BIOS 程式設定。

Option ROM Messages [Force BIOS]

[Force BIOS] 選購裝置韌體程式訊息會強制在開機顯示。

[Keep Current] 選購裝置韌體程式訊息只有在該程式供應商設定為顯示時，才會在開機時顯示。

INT19 Trap Response [Disabled]

[Immediate] 立即執行 trap 功能。

[Postponed] 在傳統開機程序時執行 trap 功能。

CSM Support [Enabled]

本項目用來設定 CSM 支援功能。設定值有：[Auto] [Disabled] [Enabled]。

Setup Mode [EZ Mode]

[Advanced Mode] 將 Advanced Mode 設定為 BIOS 設定程式的預設值。

[EZ Mode] 將 EZ Mode 設定為 BIOS 設定程式的預設值。

Boot Option Priorities

本項目讓您自行選擇開機磁碟並排列開機裝置順序。依照順序分別代表其開機裝置順序，而裝置的名稱將因使用的硬體裝置不同而有所差異。



- 欲進入 Windows 安全模式時，請在 ASUS Logo 出現時按下 <F5>，或是在開機自我偵測（POST）時按下 <F8>。
- 開機時您可以在 ASUS Logo 出現時按下 <F8> 選擇啟動裝置。

Boot Override

本項目將顯示可使用的裝置，裝置的名稱將因使用的硬體裝置不同而有所差異。點選任一裝置可將該裝置設定為開機裝置。

CSM Parameters

本項目控制 CSM 的啟動與否。

Launch CSM [Always]

設定值有：[Auto] [Always] [Never]。

Boot option filter [UEFI and L...]

設定值有：[UEFI and Legacy] [Legacy only] [UEFI only]。

Launch PXE OpROM policy [Do not launch]

設定值有：[Do not launch] [UEFI only] [Legacy only] [Legacy first] [UEFI first]。

Launch Storage OpROM policy [Legacy only]

設定值有：[Do not launch] [UEFI only] [Legacy only] [Legacy first] [UEFI first]。

Launch Video OpROM policy [Legacy only]

設定值有：[Do not launch] [UEFI only] [Legacy only] [Legacy first] [UEFI first]。

Other PCI device ROM priority [UEFI OpROM]

設定值有：[UEFI OpROM] [Legacy OpROM]。

3.8 工具選單 (Tools menu)

本工具選單可以讓您針對特別功能進行設定。請選擇選單中的選項並按下 <Enter> 鍵來顯示子選單。

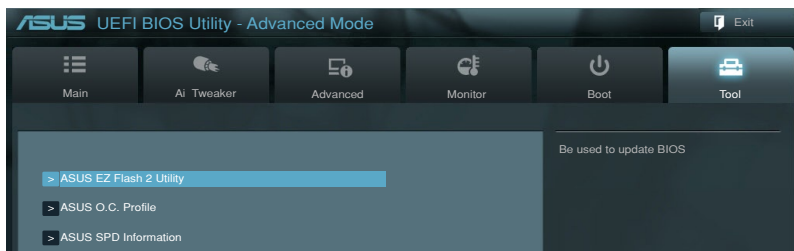

3.8.1 ASUS EZ Flash 2

本項目可以讓您啟動華碩 EZ Flash 2 程式，按下 <Enter> 會出現再次確認的視窗，請使用左右鍵選擇 [Yes] 或 [No]，接著按下 <Enter> 確認。



請參考 3.10.2 華碩 EZ Flash 2 的說明。

3.8.2 ASUS SPD 資訊

本選單可以讓您檢視記憶體 SPD 資訊。



3.8.3 ASUS O.C. Profile

本選單可以讓您儲存或載入 BIOS 設定。

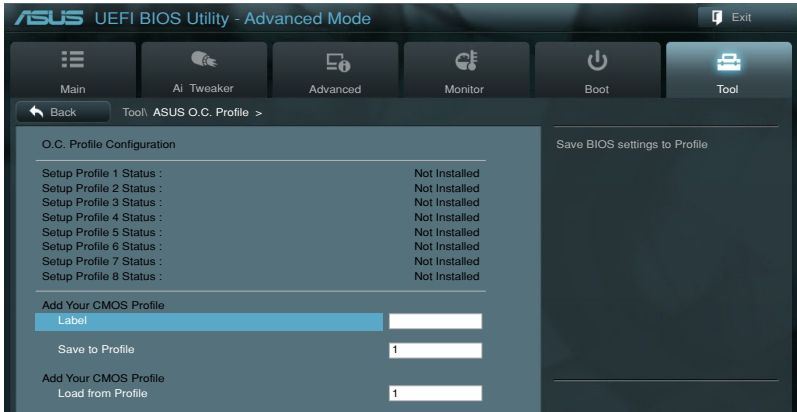

若您尚未儲存新的 BIOS 檔案時，Setup Profile Status 項目將顯示為 Not Installed。

Label

本項目用來輸入您的設定檔的標籤名稱。

Save to Profile

本項目可以讓您儲存目前的 BIOS 檔案至 BIOS Flash 中，請輸入您的檔案名稱與編號，然後按下 <Enter> 鍵，接著選擇 Yes。

Load from Profiles

本項目可以讓您載入先前儲存在 BIOS Flash 中的 BIOS 設定。請按下 <Enter> 鍵並選擇 Yes 來載入檔案。



- 當進行 BIOS 升級時，請勿關閉或重新啟動系統以免造成系統開機失敗。
- 建議您只在相同的記憶體/處理器設定與相同的 BIOS 版本狀態下，更新 BIOS 程式。

3.9 離開 BIOS 程式 (Exit menu)

本選單可讓您讀取 BIOS 程式出廠預設值與離開 BIOS 程式。你也可以由 Exit 選單進入 EZ Mode。

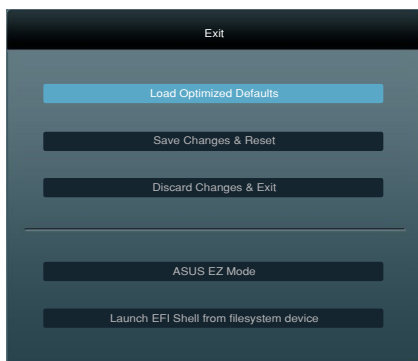

Load Optimized Defaults

本項目可讓您載入 BIOS 程式設定選單中每個參數的預設值。當您選擇本項目或按下 <F5>，便會出現一個確認對話視窗，選擇 **Yes** 以載入預設值。

Save Changes & Reset

當您完成對 BIOS 設定程式所做的變更後，請選擇本項目或按下 <F10>，將會出現一個確認對話視窗，請選擇 **Yes** 以儲存設定並離開 BIOS 設定程式。

Discard Changes & Exit

本項目可讓您放棄所做的變更，並回復原先儲存的設定。在選擇本項目或按下 <Esc> 鍵後，將會出現一個確認對話視窗，請選擇 **Yes** 以放棄任何設定並載入原先儲存的設定，同時離開 BIOS 設定程式。

ASUS EZ Mode

選擇本項目可進入 EZ Mode 選單。

Launch EFI Shell from filesystem device

本項目可以讓您由含有資料系統的裝置中啟動 EFI Shell (shellx64.efi)。

3.10 更新 BIOS 程式

華碩網站上提供有最新的 BIOS 程式，可以強化系統的穩定度、相容性或執行效能，但是執行 BIOS 程式更新是具有潛在性風險的，若是使用現有版本的 BIOS 程式都沒有發生問題時，**請勿手動執行更新 BIOS 程式**。不適當的 BIOS 程式更新可能會導致系統開機失敗。若有需要，請使用以下各節的方法來更新您的 BIOS 程式。



請造訪華碩網站 (<http://tw.asus.com>) 來下載本主機板最新的 BIOS 程式。

1. **ASUS Update**：在 Windows 作業系統中更新 BIOS 程式。
2. **ASUS EZ Flash 2**：使用 USB 隨身碟來更新 BIOS。
3. **ASUS BIOS Updater**：在 DOS 環境下，使用主機板驅動程式與公用程式光碟與 USB 隨身碟來更新並備份 BIOS。

上述軟體請參考相關章節的詳細使用說明。



建議您先將主機板原始的 BIOS 程式備份到 USB 隨身碟中，以備您往後需要再度安裝原始的 BIOS 程式。請使用 **ASUS Update** 或 **ASUS BIOS Updater** 來拷貝主機板原始的 BIOS 程式。

3.10.1 華碩線上更新

華碩線上更新程式是一套可以讓您在 Windows 作業系統下，用來管理、儲存與更新主機板 BIOS 檔案的公用程式。您可以使用華碩線上更新程式來執行以下的功能：

- 儲存系統現有的 BIOS 程式。
- 從網路上下載最新的 BIOS 程式。
- 從更新的 BIOS 檔案更新 BIOS 程式。
- 直接從網路上下載並更新 BIOS 程式。
- 查看 BIOS 程式的版本。

這個程式可以在主機板附贈的驅動程式及公用程式光碟中找到。



在使用華碩線上更新程式之前，請先確認您已經經由內部網路對外連接，或者經由網際網路服務供應商 (ISP) 所提供的連線方式連接到網際網路。

執行華碩線上更新程式

請由公用程式 DVD 光碟中安裝 AI Suite II 程式，接著請由 AI Suite II 主選單點選 **Update > ASUS Update** 以執行華碩線上更新程式。



在您要使用華碩線上更新程式來更新 BIOS 程式之前，請先將其他所有的視窗應用程式關閉。

使用網路更新 BIOS 程式

請依照以下步驟使用網路更新 BIOS 程式：

1. 由 ASUS Update 主選單中選擇 Update BIOS from the Internet，然後按下 Next 繼續。

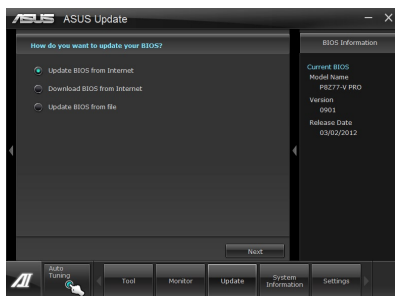

2. 請選擇離您最近的華碩 FTP 站台可避免網路壅塞，或者您也可以選取畫面上的兩個核取方塊，由系統自行決定。

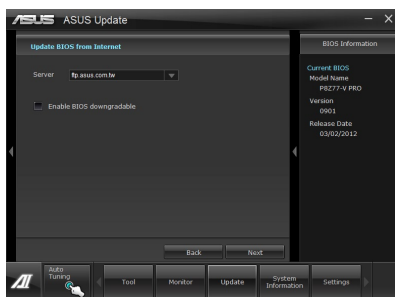

3. 接著再選擇您欲下載的 BIOS 版本。按下 Next 繼續。

4. 您可以決定是否要更換在開機系統仍在自我測試 (POST, Power-On Self Test) 時的 BIOS 程式圖示，點選 Yes 進行更換，或是選擇 No 略過此步驟。

5. 最後再跟著畫面上的指示完成 BIOS 更新的程序。

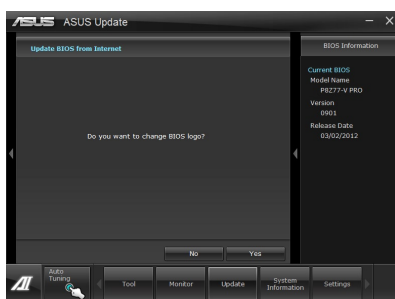

使用 BIOS 檔案更新 BIOS 程式

請依照以下步驟使用 BIOS 檔案更新 BIOS 程式：

1. 由 ASUS Update 主選單中選擇 Update BIOS from a file，然後按下 Next 繼續。

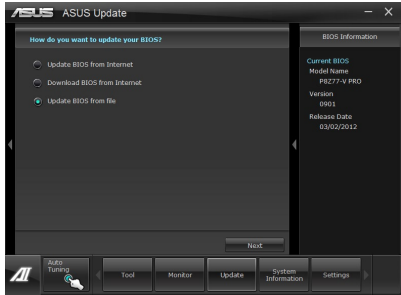

2. 在開啟 (Open) 的視窗中選擇 BIOS 檔案的所在位置，點選 開啟 (Open)，然後按下 Next 繼續。

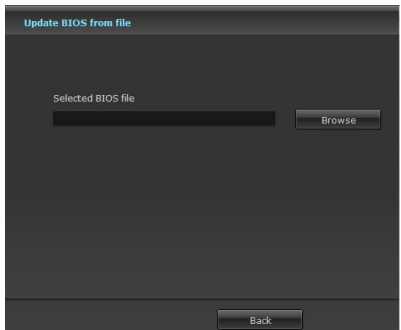

3. 您可以決定是否要更換在開機系統仍在自我測試 (POST, Power-On Self Test) 時的 BIOS 程式圖示，點選 Yes 進行更換，或是選擇 No 略過此步驟。
4. 最後再依照螢幕畫面的指示來完成 BIOS 更新的程序。

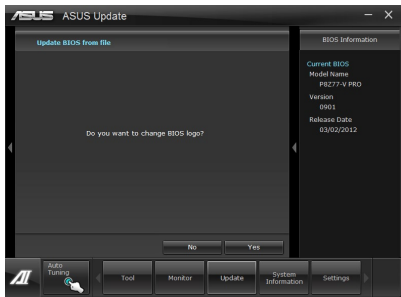

- 本章節的畫面僅供參考，實際操作的畫面可能會因主機板型號而異。
- 請參考驅動程式 DVD 光碟中軟體手冊的說明，或造訪華碩網站 <http://tw.asus.com> 獲得軟體設定的詳細說明。

3.10.2 華碩 EZ Flash 2

華碩 EZ Flash 2 程式讓您能輕鬆的更新 BIOS 程式，可以不必再透過開機片的冗長程序或是到 DOS 模式下執行。



請至華碩網站 <http://tw.asus.com> 下載最新的 BIOS 程式檔案。

請依照以下步驟透過 EZ Flash 2 更新 BIOS 程式：

1. 將儲存有最新的 BIOS 檔案的 USB 隨身碟插入 USB 連接埠。
2. 進入 BIOS 設定程式的 **Advanced Mode**，選擇 **Tool > ASUS EZ Flash Utility**，接著請按下 **<Enter>** 鍵。

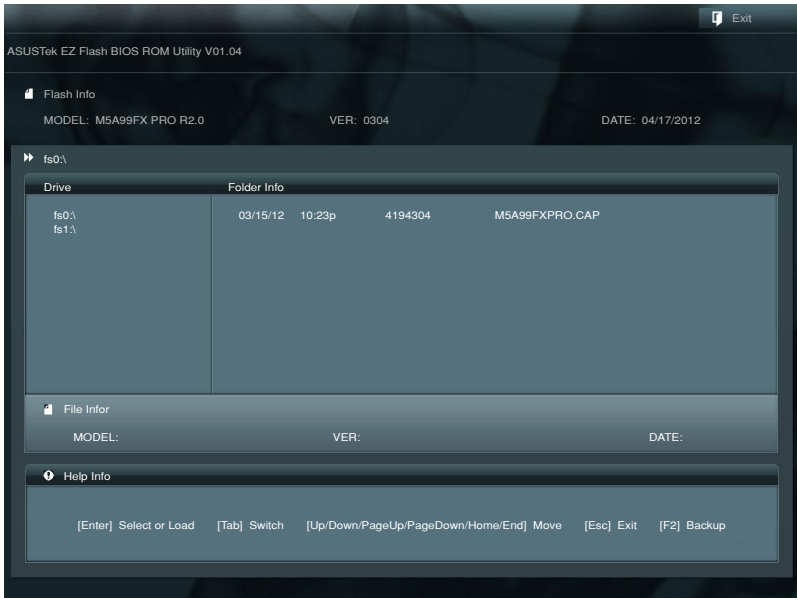

3. 請使用 **<Tab>** 鍵操控 **Drive** 區域。
4. 請利用上/下方向鍵找到存放有最新 BIOS 檔案的 USB 隨身碟，接著請按下 **<Enter>** 鍵。
5. 請使用 **<Tab>** 鍵操控 **Folder Info** 區域。
6. 請利用上/下方向鍵找到 USB 隨身碟中最新的 BIOS 檔案，接著請按下 **<Enter>** 鍵開始 BIOS 更新作業。當 BIOS 更新作業完成後請重新啟動電腦。



-
- 本功能僅支援採用 FAT 32/16 格式的單一磁區 USB 隨身碟。
 - 當更新 BIOS 時，請勿關閉或重置系統以避免系統開機失敗。
-



請讀取出廠預設值來保持系統的穩定。請參閱 3.9 離開 BIOS 程式 一節中 Load Optimized Defaults 項目的詳細說明。

3.10.3 華碩 BIOS Updater

華碩 BIOS Updater 讓您可以在 DOS 環境下更新 BIOS 程式，還可以用來複製現有的 BIOS 檔案，當您的 BIOS 程式在更新過程中失敗或中斷時，可以作為備份使用。



以下的程式畫面僅供參考，您實際操作的畫面可能會與手冊所示的畫面不盡相同。

更新 BIOS 之前

1. 準備本主機板的驅動程式與公用程式光碟，以及 FAT32/16 格式且單一磁區的 USB 隨身碟。
2. 造訪華碩網站 <http://support.asus.com> 下載最新的 BIOS 程式與 BIOS Updater，然後儲存在 USB 隨身碟。



- DOS 環境下不支援 NTFS 格式，請勿將 BIOS 檔案與 BIOS Updater 儲存在 NTFS 格式的 USB 隨身碟。
- 請勿將 BIOS 程式儲存在磁碟片，以免磁碟片的容量不夠使用。

3. 將電腦關機，並移除連接所有的 SATA 硬體裝置（選購）。

DOS 環境下啟動系統

1. 將存有最新 BIOS 檔案與 BIOS Updater 的 USB 隨身碟插入 USB 連接埠。
2. 啟動電腦，當 ASUS 標識出現時，按下 <F8> 來顯示 BIOS 開機裝置選擇選單。將驅動程式與公用程式光碟放入光碟機，然後選擇光碟機作為開機磁碟。

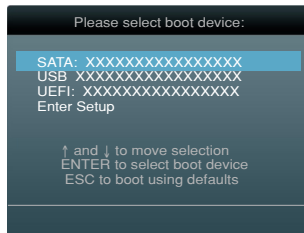

3. 當 製作磁碟片 選單出現時，透過按下項目號碼來選擇 FreeDOS command prompt 項目。
4. 當 FreeDOS 出現時，輸入指令 `d:`，然後按下 <Enter>，將磁碟 C（光碟機）改為磁碟 D（USB 隨身碟）。

```
Welcome to FreeDOS (http://www.freedos.org)!  
C:\>d:  
D:\>
```

備份現有的 BIOS 檔案

請依照以下步驟備份 BIOS 檔案：



請確認 USB 隨身碟不是在寫入保護狀態，並且有足夠的容量可以儲存 BIOS 檔案。

1. 當 FreeDOS 出現時，輸入指令 `bupdater /o[filename]`，然後按下 <Enter>。

```
D:\>bupdater /oOLDBIOS1.rom
```

主檔名 副檔名

在這裡所指的「filename」，使用者可以不超過八個位元的方式來命名這個主檔名，並以不超過三個位元的方式來命名副檔名。

2. 接著會出現 BIOS Updater 備份畫面來顯示備份過程，當備份完成時，按下任一按鍵回到 DOS 模式。

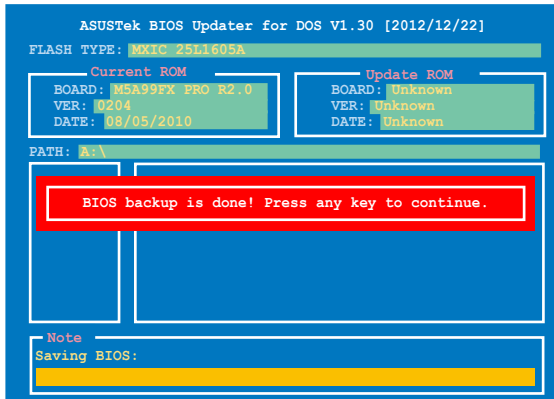

更新 BIOS 檔案

請依照以下步驟更新 BIOS 檔案：

1. 當 FreeDOS 出現時，輸入指令 `bupdater /pc /g`，然後按下 <Enter>。

```
D:\>bupdater /pc /g
```

2. 接著會出現如下圖所示的 BIOS Updater 畫面。

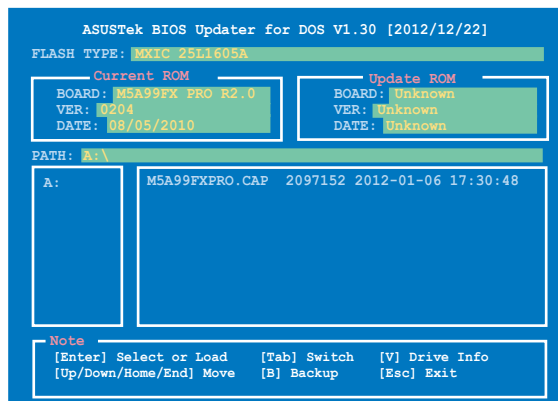

3. 按下 <Tab> 按鍵切換畫面，使用 <Up/Down/Home/End> 按鍵選擇 BIOS 檔案，然後按下 <Enter>，BIOS Updater 檢查所選的 BIOS 檔案後，會跳出確認更新的畫面。



4. 選擇 **Yes** 然後按下 <Enter>，當 BIOS 更新完成時，按下 <ESC> 退出 BIOS Updater 並重新啟動電腦。



請勿在 BIOS 進行更新時，執行關機或重新啟動電腦，以防止 BIOS 更新失敗。



- BIOS Updater 1.04 或更新的版本在更新 BIOS 之後會自動退出更新程式回到 DOS 模式。
- 請載入 BIOS 程式的預設值以確保系統的相容性與穩定度。在 **離開 BIOS 程式 (Exit menu) 選單** 選擇 **Load Optimized Defaults**。
- 在完成 BIOS 更新後，請確認將剛剛移除的 SATA 硬體裝置連接至 SATA 連接埠。

第四章

4.1 安裝作業系統

本主機板完全適用於 Microsoft® Windows XP/64-bit XP/Vista/64-bit Vista/7/64-bit 7 作業系統 (OS, Operating System)。「永遠使用最新版本的作業系統」並且不定時地昇級,是讓硬體配備得到最佳工作效率的不二法門。



- 由於主機板和周邊硬體裝置的選項設定繁多,本章僅就軟體的安裝程序供您參考。您也可以參閱您使用的作業系統說明文件以取得更詳盡的資訊。
- 在安裝驅動程式之前,請先確認您已經安裝 Windows® XP Service Pack 3 或更新版本的作業系統,來獲得更好的效能與系統穩定。

4.2 驅動程式及公用程式 DVD 光碟資訊

隨貨附贈的驅動程式及公用程式 DVD 光碟包括了數個有用的軟體和公用程式,將它們安裝到系統中可以強化主機板的機能。



華碩驅動程式及公用程式 DVD 光碟的內容會不定時地更新,但不另行通知。如欲得知最新的訊息,請造訪華碩的網站 <http://tw.asus.com>。

4.2.1 執行驅動程式及公用程式 DVD 光碟

欲開始使用驅動程式及公用程式 DVD 光碟,僅需將光碟片放入您的光碟機中即可。若您的系統已啟動光碟機「自動安插通知」的功能,那麼稍待一會兒光碟片會自動顯示華碩歡迎視窗和軟體安裝選單。

The screenshot shows the ASUS InstAll software installation menu. The menu is titled "ASUS InstAll" and lists several components for installation. The components are: Google Toolbar, Google Chrome Browser, Norton Internet Security Solution, AMD Chipset Driver, Realtek Audio Driver, Asmedia SATA Controller Driver, Asmedia USB 3.0 Driver, Realtek LAN Driver, and APRP Utility. The menu is divided into three main sections: Drivers, Utilities, and Manual. Annotations point to various parts of the menu:

- 驅動程式選單顯示系統偵測到連接裝置可使用的驅動程式,請安裝適當的驅動程式來使用該裝置** (Driver menu displays system-detected drivers for connected devices; install appropriate drivers to use the device)
- 製作磁片選單 包含有可建立 RAID/AHCI 驅動程式磁片項目** (Image menu contains RAID/AHCI driver image creation options)
- 手冊選單顯示本光碟所附的使用手冊,點選想要的項目來開啟使用手冊的資料夾** (Manual menu displays the manual for this disc; click the desired item to open the manual folder)
- 軟體選單顯示本主機板支援的應用程式與其他軟體** (Software menu displays applications and other software supported by the motherboard)
- 點選安裝各項驅動程式** (Click to install various drivers)
- 點選連結資訊標籤頁顯示與華碩連結的資訊** (Click the link information tab to display information linked to ASUS)
- 點選圖示顯示 DVD/主機板資訊** (Click the icon to display DVD/motherboard information)



如果歡迎視窗並未自動出現,那麼您也可以到驅動程式及公用程式光碟中的 BIN 檔案夾裡直接點選 ASSETUP.EXE 主程式開啟選單視窗。

4.2.2 取得軟體使用手冊

您可在驅動程式 DVD 光碟中找到軟體使用手冊，請依照以下步驟來取得您需要的軟體使用手冊。



軟體使用手冊檔案為 PDF 格式，在您開啟使用手冊檔案前，請先安裝 Adobe® Acrobat® Reader 瀏覽軟體。

1. 點選 Manual (使用手冊)，由列表中選擇 ASUS Motherboard Utility Guide。



2. 進入 Manual 資料夾後，在您需要的使用手冊資料夾用滑鼠左鍵點二下。

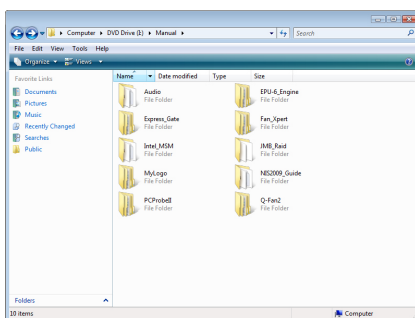

3. 請由數個語言的使用手冊中選擇您需要的使用手冊。

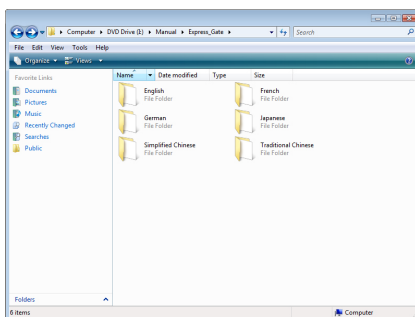

本章節的圖示僅供參考，在驅動程式 DVD 光碟中所包含的軟體使用手冊，會依照您所購買的型號而有不同。

4.3 軟體資訊

驅動程式及公用程式光碟中大部分的應用程式都會有安裝指導精靈來協助您一步一步輕鬆地安裝軟體。您也可以由個別軟體所提供的線上說明檔或讀我檔取得安裝方式及其他資訊的說明。因此本節僅就新軟體提供詳盡的說明。

4.3.1 華碩 AI Suite II 程式

透過友善的使用者介面，華碩 AI Suite II 程式將所有的華碩獨家功能整合在一個軟體套件中，可以同時操控並執行各項功能及應用程式。

安裝華碩 AI Suite II 程式

請依照下列步驟將華碩 AI Suite II 程式安裝到您的電腦：

1. 將公用程式光碟放到光碟機中。接著若您的系統有開啟自動執行功能，則驅動程式安裝選單便會出現。
2. 點選公用程式標籤頁，接著點選 AI Suite II。
3. 請依照螢幕指示來完成安裝步驟。

執行華碩 AI Suite II 程式

安裝完華碩 AI Suite II 程式後，您可以隨時由 Windows 作業系統的桌面來執行 AI Suite II 程式。在執行程式後，華碩 AI Suite II 圖示便會顯示在 Windows 作業系統的工作列中。請點選此圖示來關閉或恢復應用程式。

請點選各程式圖示來執行各項功能及應用程式，以監控系統、更新 BIOS、顯示系統資訊或自訂華碩 AI Suite II 程式設定介面。

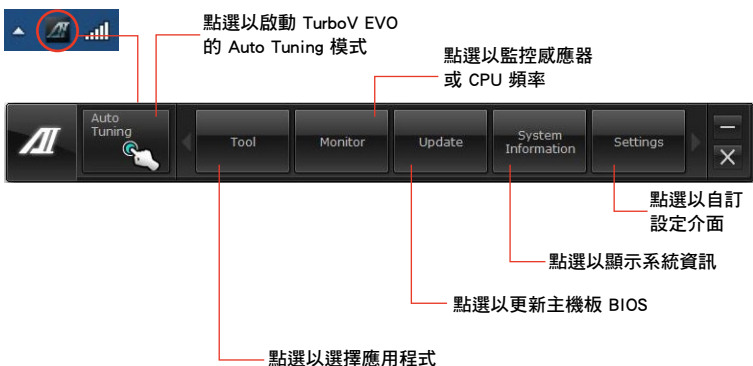

- Auto Tuning 按鈕僅出現於含有 TurboV EVO 程式的主機板型號中。
- Tool 選單中的應用程式依主機板型號而異。
- 本章節的畫面僅供參考，請以您實際看到的畫面為準。
- 請參考驅動程式 DVD 光碟中軟體手冊的說明，或造訪華碩網站 <http://tw.asus.com> 獲得軟體設定的詳細說明。

4.3.2 華碩 DIGI+ Power Control 程式

華碩 DIGI+ Power Control 程式讓您可以輕鬆的調整 VRM 電壓與頻率，確保性能與穩定性，同時提供最佳電源使用效能，使元件有更長的使用壽命與最小的電源流失。

請由公用程式 DVD 光碟中安裝 AI Suite II 程式，接著請由 AI Suite II 主選單點選 Tool > DIGI+ Power Control 以執行華碩 DIGI+ Power Control 程式。

請選擇 CPU Power 或 DRAM Power 進行電源相位設定。

Smart DIGI+ Key



| 編號 | 功能 |
|----|---|
| 1 | Smart DIGI+ Key 只要點按一下，即可快速傳送較佳的 VRM 頻率、電壓與電流，來獲得較佳的 CPU/DRAM 超頻效能。 |
| 2 | OC Now! 在 TurboV 程式中調整超頻的最適設定。 |
| 3 | Default 將 CPU/DRAM 電源設定調整為預設值。 |

CPU Power

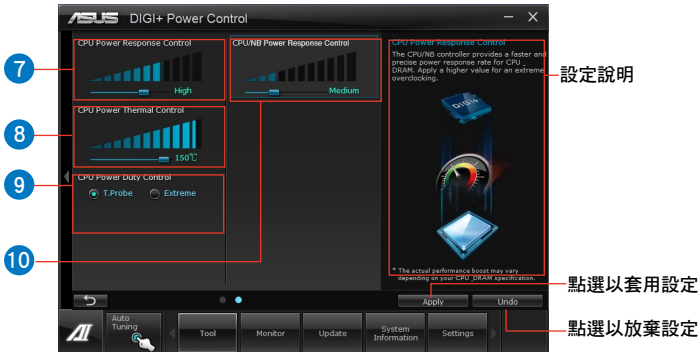
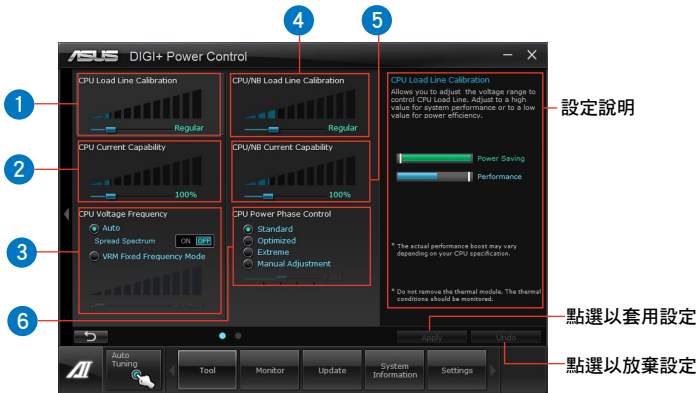

| 編號 | 功能 |
|----|---|
| 1 | CPU Load-line Calibration 本項目用來調整電壓設定與控制系統溫度。當您將此項目的設定值設定越高時，將可提高電壓值與超頻能力，但會增加 CPU 及 VRM 的溫度。 |
| 2 | CPU Current Capability CPU Current Capability 代表 VRM 可提供更高超頻所需的總電流量。此選項設定越高時，VRM 總電流傳輸範圍也越高。 |
| 3 | CPU Voltage Frequency 切換頻率將影響 VRM 輸出電壓的暫態響應和元件的散熱性。設定較高的頻率可獲得較快的電壓暫態響應。 |

| 編號 | 功能 |
|----|--|
| 4 | <p>CPU/NB Load Line Calibration</p> <p>設定較高的數值以提升系統效能，或是設定較低的數值維持較佳的散熱效能。</p> |
| 5 | <p>CPU/NB Current Capability</p> <p>設定 CPU/NB Current Capability 較高數值可提供 DRAM 控制器更高超頻所需的總電源量。</p> |
| 6 | <p>CPU Power Phase Control</p> <p>在系統高負載時，可增加電源相數以提升 VRM 輸出電壓的暫態響應並可得到更好的散熱效能。在系統低負載時，藉由減少電源相數可增加 VRM 電源效能。</p> |
| 7 | <p>CPU Power Response Control</p> <p>VRM 控制器提供 CPU 一個更快速且精確的電力回應率，選用較高的數值來執行極速超頻。</p> |
| 8 | <p>CPU Power Thermal Control</p> <p>較高的溫度提供更廣的 CPU 電力散熱範圍，並擴展超頻的容忍度來提升超頻的潛力。</p> |
| 9 | <p>CPU Power Duty Control</p> <p>CPU Power Duty Control 可調整 VRM 各相電流及元件溫度。</p> |
| 10 | <p>CPU/NB Power Response Control</p> <p>CPU/NB 控制器提供 CPU 與記憶體更快速且精確的電力回應率，選用較高的數值來執行極速超頻。</p> |

DRAM Power

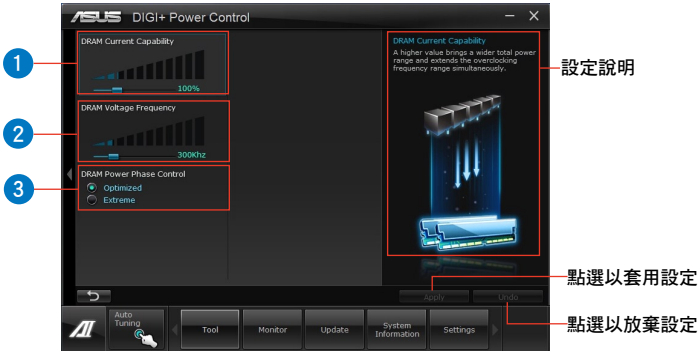

| 編號 | 功能 |
|----|---|
| 1 | DRAM Current Capability 設定 DRAM Current Capability 較高數值可提供 DRAM 控制器更高超頻所需的總電源量。 |
| 2 | DRAM Voltage Frequency 此項目可調整 DRAM 切換頻率使系統穩定或增加超頻範圍。 |
| 3 | DRAM Power Phase Control 設定為 Extreme 以使用全相式模式提升系統效能，或是設定為 Optimized 以使用華碩最佳化相式調整模式增加 DRAM 電源效能。 |



- 實際表現效能將依使用的處理器與記憶體型號而異。
- 請勿將散熱系統移除，散熱情況應受到監控。

進階設定選單

請點選 **Advanced Mode** 標籤頁調整處理器/晶片電壓、DRAM 參考電壓與處理器倍頻的詳細設定選項。

The screenshot shows the ASUS TurboV EVO software interface. The 'Advanced Mode' tab is selected. On the left, there are settings for CPU Bus/PEG Freq, CPU Voltage, CPU/NB Voltage, and DRAM Voltage. Below these are 'NB Voltage' and 'NB 1.8V Voltage' settings. The 'CPU Ratio' section is highlighted with a red box, showing a table of core voltages and ratios. On the right, the 'CPU' section shows the current frequency at 2007.2 x 4.0 GHz and core 0. Below the screenshot, there are several red arrows pointing to specific elements with Chinese labels: 'Advanced mode 目標設定' points to the 'Advanced Mode' tab; '預設值' points to the 'OS Default Settings' button; '點選回復至 初始設定' points to the 'Apply' button; '電壓調整 控制列' points to the voltage sliders; '不套用變更且 回復原始設定' points to the 'Apply' button; and '立即套用所有 變更設定' points to the 'Apply' button.

處理器倍頻模式

本功能可讓您調整處理器倍頻。

1. 請點選 **CPU Ratio** 標籤頁。
2. 請拖曳調整桿以增加或減少數值。
3. 點選 **Apply** 來套用變更的設定。

The screenshot shows the ASUS TurboV EVO software interface with the 'CPU Ratio' tab selected. The 'CPU Ratio' section is highlighted with a red box, showing four cores (I, II, III, IV) with a ratio of 13.0 and a frequency of 2600 MHz. On the right, the 'CPU' section shows the current frequency at 2006.0 x 9.5 GHz and core 0. Below the screenshot, there are several red arrows pointing to specific elements with Chinese labels: 'CPU Ratio' points to the 'CPU Ratio' tab; '調整桿' points to the core ratio sliders; '點選回復至 初始設定' points to the 'Apply' button; '不套用變更且 回復原始設定' points to the 'Apply' button; and '立即套用所有 變更設定' points to the 'Apply' button.



- 在使用 TurboV 程式中的處理器倍頻功能之前，請將 BIOS 中的 **CPU Ratio Setting** 項目設為 [Auto]。請參考主機板使用手冊的說明。
- CPU Ratio 列顯示處理器的核心數值，將依您使用的處理器型號而異。

自動調整模式 (Auto Tuning Mode)

華碩 TurboV EVO 為您準備了二種自動調整模式，方便您依不同的需求選擇不同的使用模式。



- 自動調整模式的超頻性能表現會因處理器、記憶體等系統配備而異。
- 自動調整模式會對系統進行超頻設定，因此建議您使用更佳의冷卻系統（如水冷式散熱系統）以維持運作的穩定。

- **Fast Tuning**：系統快速超頻。
- **Extreme Tuning**：系統極速超頻。

使用 Fast Tuning

1. 由華碩 TurboV EVO 程式的主選單中點選 **Auto Tuning**，接著點選 **Fast**。
2. 閱讀注意事項後，請點選 **Start** 開始進行自動超頻設定。

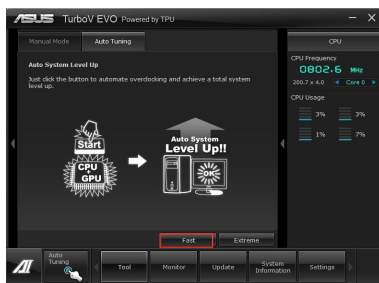

3. 華碩 TurboV 將自動進行進階超頻設定，同時會儲存 BIOS 設定後重新開機。當進入 Windows 後，將出現一個對話框顯示超頻結果，點選 **OK** 以離開本程式。

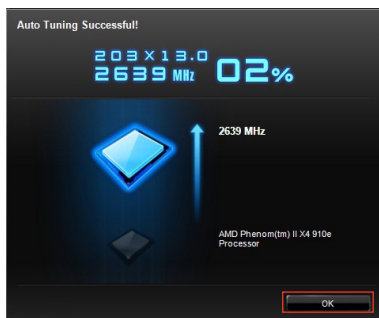

使用 Extreme Tuning

1. 請點選 **Auto Tuning** 並選擇 **Extreme**。
2. 閱讀注意事項後，請點選 **Start** 開始進行自動超頻設定。

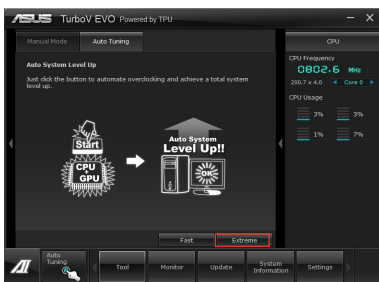

3. TurboV 程式將會在系統超頻後自動重新開機。重新開機後您將會看到如右圖所示的動畫圖示顯示超頻進度，您可以隨時點選 **Stop** 取消超頻設定。

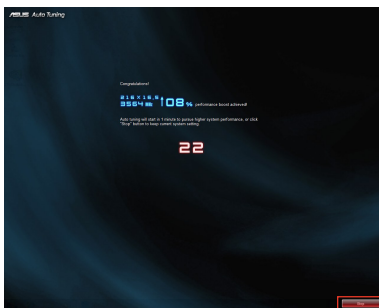

4. 若是您未點選 **Stop**，華碩 TurboV 程式將會開始執行系統進階超頻及穩定性測試。您將會看到如右圖所示的動畫圖示顯示超頻進度，您可以隨時點選 **Stop** 取消超頻設定。



5. 華碩 TurboV 將自動進行超頻設定，同時會儲存 BIOS 設定後重新開機。當進入 Windows 後，將出現一個對話框顯示超頻結果，點選 **OK** 以離開本程式。

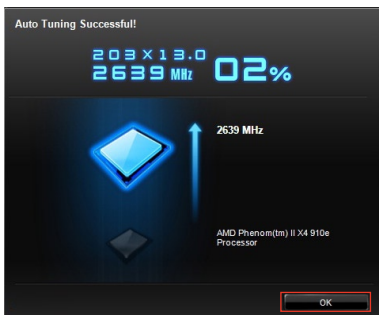

4.3.4 華碩 EPU 程式

華碩 EPU 程式是個可以滿足不同電腦需求的節源工具。此程式提供數種模式供您選擇以提升系統效能或節省電量。在自動模式下，系統將會根據目前系統狀態自動切換模式。您也可以透過調整如 CPU 頻率、GPU 頻率、vCore 電壓與風扇控制等設定以個人化每個模式。

執行 EPU 程式

請由公用程式 DVD 光碟中安裝 AI Suite II 程式，接著請由 AI Suite II 主選單點選 Tool > EPU 以執行華碩 EPU 程式。



- * 請選擇 **From EPU Installation** 以檢視安裝 EPU 程式後二氧化碳減少之總量。
- * 請選擇 **From the Last Reset** 以檢視點選 **Clear** 後二氧化碳減少之總量。
- 請參考驅動程式 DVD 光碟中軟體手冊的說明，或造訪華碩網站 <http://tw.asus.com> 獲得軟體設定的詳細說明。

4.3.5 Remote GO!

透過無線網路將多媒體檔案串流至 DLNA 裝置，使用智慧型裝置就可以遠端遙控進入您的電腦，並且輕易地在電腦與行動裝置間傳送檔案。



- 只有 Windows® 7 作業系統支援 Remote GO!。
- 欲使用 Remote GO! 功能的所有裝置皆須在同一個網域中。

執行 Remote GO!

請由公用程式 DVD 光碟中安裝 AI Suite II 程式，接著由 AI Suite II 主選單點選 **Tool > Remote GO!** 以執行華碩 Remote GO! 程式。



Remote GO! 功能說明

- **DLNA Media Hub**：支援最新的 DLNA 標準，用來串流傳送多媒體檔案至支援 DLNA 的裝置。
- **Remote Desktop**：本項目可讓您透過行動裝置查看電腦桌面的資料，並且可以即時遠端遙控操作您的電腦。
- **File Transfer**：本項目用來在電腦與行動裝置之間傳送檔案。



請在行動裝置上安裝 Wi-Fi GO! Remote 才能使用 Remote GO! 遙控功能。請參考下一節 **Wi-Fi GO! Remote** 來獲得更詳細的說明。

Wi-Fi GO! Remote

在您的行動裝置上安裝 Wi-Fi GO! Remote 應用程式來使用 Remote GO! 的遙控功能。



- Wi-Fi GO! Remote 支援 iOS 4.0 與 Android 2.3 或更新版本的行動裝置。
- 若為 iOS 行動裝置，請從 iTunes 商店下載 Wi-Fi GO! Remote；若為 Android 行動裝置，請從 Google Play Store 或華碩驅動程式與公用程式光碟下載 Wi-Fi GO! Remote。

執行 Wi-Fi GO! Remote

1. 開啟您的行動裝置 Wi-Fi 連線功能，並確認您的行動裝置與電腦在同一個網域中。
2. 在行動裝置上點選 ，然後在 Wi-Fi GO! Remote 中點選 Enter。



3. 點選想要連接至行動裝置的電腦。

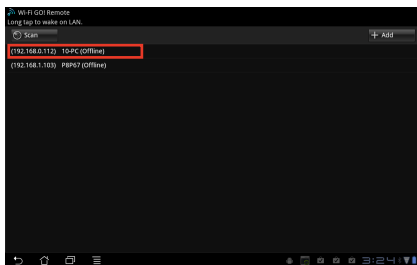

Wi-Fi GO! Remote 選單介紹

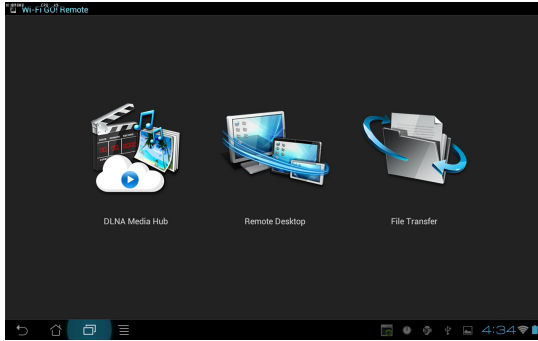

上圖所示的 Wi-Fi GO! Remote 介面僅供參考，可能會隨著行動裝置的作業系統而有不同。

下表為可支援的行動裝置螢幕解析度：

| 螢幕類型 | 低密度 (120) ldpi | 中密度 (160) mdpi | 高密度 (240) hdpi | 超高密度 (320) xhdpi |
|------|--|--|--|---|
| 小螢幕 | QVGA (240x320) | | 480x640 | |
| 一般螢幕 | WQVGA400 (240x400) WQVGA432 (240x432) | HVGA (320x480) | WVGA800 (480x800) WVGA854 (480x854) 600x1024 | 640x960 |
| 大螢幕 | WVGA800 (480x800) WVGA854 (480x854) | WVGA800 (480x800) WVGA854 (480x854) 600x1024 | | |
| 超大螢幕 | 1024x600 | WXGA (1280x800) 1024x768 1280x768 | 1536x1152 1920x1152 1920x1200 | 2048x1536 2560x1536 2560x1600 |

DLNA Media Hub

DLNA Media Hub 用來將多媒體檔案串流至支援 DLNA 的裝置，並且可以使用您的行動裝置或電腦遠端控制播放功能。

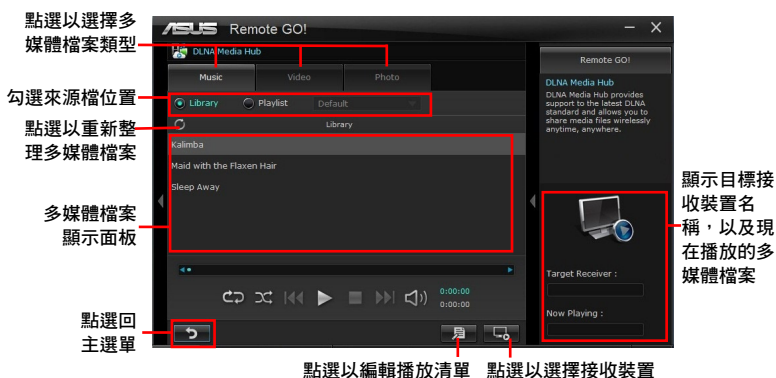

使用 DLNA Media Hub

1. 從主選單點選 DLNA Media Hub。
2. 點選  來選擇作為接收的裝置。
 - 若選擇您的 DLNA 顯示裝置（例如 DLNA 電視）作為接收裝置，請確認 DLNA 功能已啟動。
 - 若選擇其他電腦作為接收裝置，請執行 Windows Media Player，點選 串流處理 > 允許遠端控制我的播放程式。

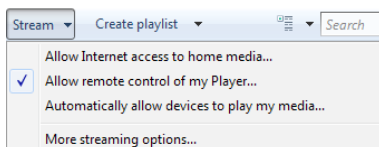

- 若選擇電腦同時作為傳送與接收裝置，請執行 Windows Media Player，點選 串流處理 > 允許遠端控制我的播放程式與 自動允許裝置播放我的媒體。

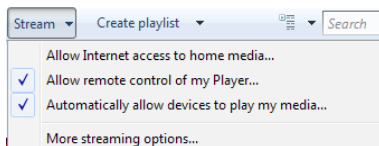

- 只有 Windows® 7 作業系統支援 DLNA Media Hub 功能。
- 保持 Windows Media Player 為啟動狀態，並請確認多媒體檔案格式為 Windows Media Player 與 DLNA 播放裝置所支援。

3. 點選任一標籤來選擇您想要的多媒體檔案類型。



播放音樂

1. 點選 Music 標籤。
2. 勾選 Library 查看或播放檔案。
勾選 Playlist 並從下拉式選單選擇已存在的播放清單。
3. 點選想要播放的音樂檔案，然後點選 。

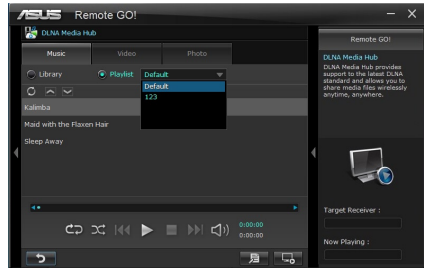

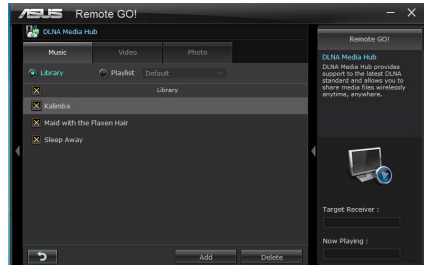

編輯 Library

1. 勾選 Library。
2. 點選  以增加或刪除音樂檔案。
3. 點選 Add 然後指出檔案所在的路徑，若要刪除檔案則勾選欲刪除之檔案然後點選 Delete。
4. 點選 OK。



編輯音樂播放清單

1. 勾選 Playlist。
2. 點選 。
3. 勾選想要的或取消勾選不想要的音樂檔案，然後點選 Save Profile。
4. 選擇檔案名稱然後點選 Save。若要新增為一個新的播放清單，自行輸入檔案名稱後再點選 Save。
5. 若要刪除播放清單，選擇欲刪除的清單，然後點選 。

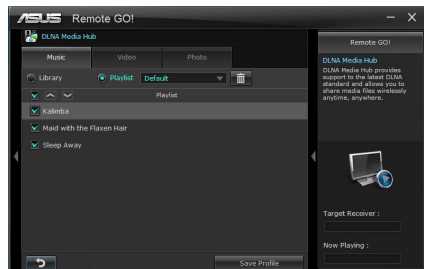

播放影音檔案

1. 點選 **Video** 標籤。
2. 勾選 **Library** 從本地端的電腦查看影音檔案；勾選 **Playlist** 查看儲存在資料夾中的影音檔。
3. 點選想要觀看的影音檔案，然後點選 **▶**。
4. 從 **Quality** 的下拉式選單變更解析度。

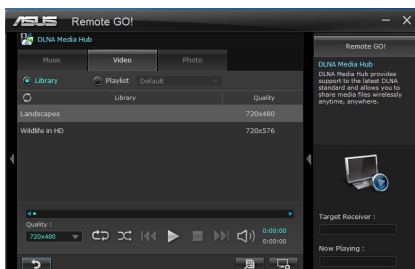

編輯影音資料庫

1. 勾選 **Library**。
2. 點選 **+** 以新增或刪除影音檔案。
3. 點選 **Add** 並指出檔案所在的路徑，若要刪除檔案則勾選欲刪除之檔案然後點選 **Delete**。
4. 點選 **OK**。

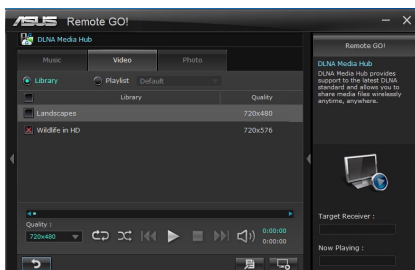

編輯影音播放清單

1. 勾選 **Playlist**。
2. 點選 **+**。
3. 勾選想要的或取消勾選不想要的影音檔案，然後點選 **Save Profile**。
4. 選擇檔案名稱然後點選 **Save**。若要新增為一個新的播放清單，自行輸入檔案名稱後再點選 **Save**。
5. 若要刪除播放清單，選擇欲刪除的清單，然後點選 **🗑**。

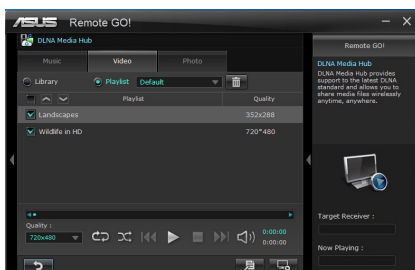

瀏覽圖片

1. 點選 **Photo** 標籤。
2. 勾選 **Library** 從本地端的電腦查看影像檔案；勾選 **Playlist** 查看儲存在資料夾中的影像檔。

當按下  時，圖片會以幻燈片方式播放。

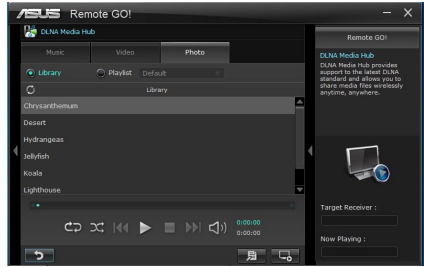

編輯圖片資料庫

1. 勾選 **Library**。
2. 點選  以新增或刪除影像檔案。
3. 點選 **Add** 然後指出檔案所在的路徑，若要刪除檔案則勾選欲刪除之檔案然後點選 **Delete**。
4. 點選 **OK**。

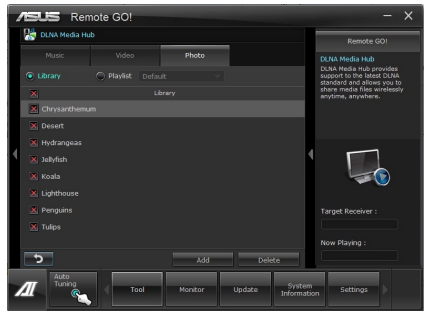

編輯圖片播放清單

1. 勾選 **Playlist**。
2. 點選 。
3. 勾選想要的或取消勾選不想要的影像檔案，然後點選 **Save Profile**。
4. 選擇檔案名稱然後點選 **Save**。若要新增為一個新的播放清單，自行輸入檔案名稱後再點選 **Save**。
5. 若要刪除播放清單，選擇欲刪除的清單，然後點選 。

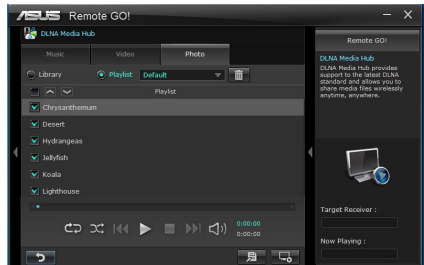

透過 Wi-Fi GO! Remote 使用 DLNA Media Hub

您可以透過 Wi-Fi GO! Remote 來使用行動裝置上的 DLNA Media Hub。

1. 點選 DLNA Media Hub。
2. 選擇與點選接收者名稱。

Receiver: ASUS (ASUS-PC: WINDOWS MEDIA PLAYER)

3. 行動裝置顯示 DLNA Media Hub 功能的資訊，點選 Enter 來執行 Remote GO! 功能。
4. 點選 Music、Video 或 Photo，選擇欲播放的檔案然後點選 ▶。



行動裝置上的 Wi-Fi GO! Remote 介面可能會隨著該裝置的作業系統而有不同。

Remote Desktop

Remote Desktop 讓您可以透過您的行動裝置即時瀏覽電腦的桌面，並且可以遠端操作您的電腦。

使用 Remote Desktop

1. 從主選單點選 Remote Desktop。
2. 點選 Setting。

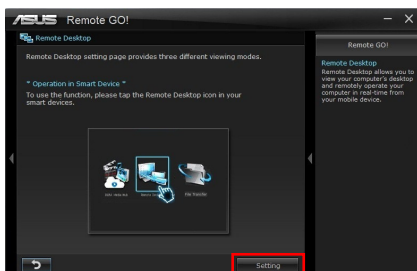

- 為行動裝置選擇合適的影音編解碼模式，包括有：Auto、Image optimization 以及 Speed optimization。
- 點選 Apply。



透過 Wi-Fi GO! Remote 使用 Remote Desktop

當 Remote Desktop 已啟動，行動裝置會顯示電腦桌面上的內容。



上圖所示的 Wi-Fi GO! Remote 介面僅供參考，可能會隨著行動裝置的作業系統而有不同。

File Transfer

本項目用來在電腦與行動裝置之間透過無線網路傳送檔案。請確認行動裝置的 File Transfer 功能已經啟動。



使用本功能之前，請先確認電腦與行動裝置已經連線，若要獲得更詳細的資訊，請參考 Wi-Fi GO! Remote 一節的說明。



- Android 系統的行動裝置可以傳送與接收檔案。
- iOS 系統的行動裝置只能傳送檔案。

使用 File Transfer

1. 在欲傳送的檔案按滑鼠右鍵，然後點選 **Send to > [裝置名稱]**。
2. 檔案傳送完成後，點選 **OK**。

透過 Wi-Fi GO! Remote 使用 File Transfer

1. 在行動裝置上點選 **File Transfer**。
2. 在電腦點選 **Enabled** 來接收檔案。
3. 點選 **Enter** 來傳送檔案至電腦。



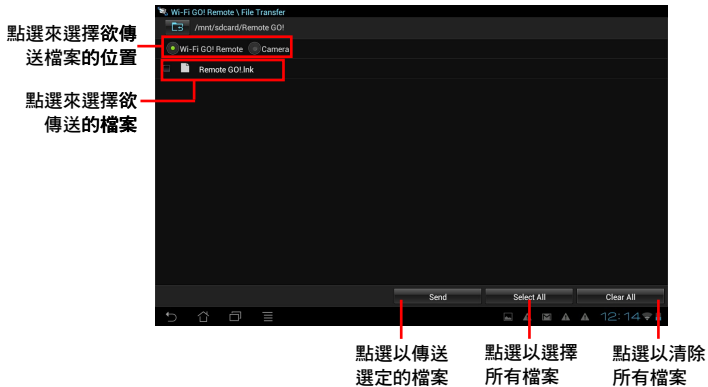

上圖所示的 Wi-Fi GO! Remote 介面僅供參考，可能會隨著行動裝置的作業系統而有不同。

為 Wi-Fi GO! Remote 功能設定電腦安全防護

在 Settings 項目中可以為您的電腦設定密碼。

請依照以下步驟建立密碼

1. 在主選單點選 。
2. 勾選 Use Password 然後輸入您欲使用的密碼。
3. 點選 Apply。

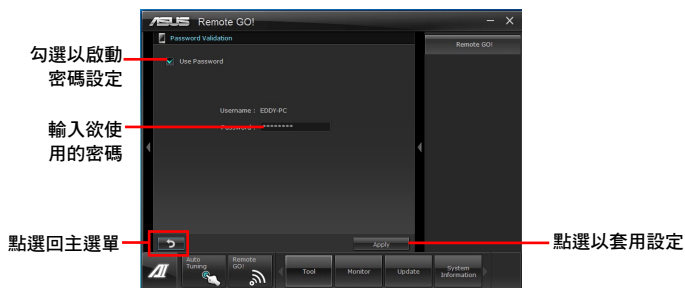

- 當您執行 Wi-Fi GO! Remote 時會自動彈出要求輸入密碼的畫面。
- 密碼的設定必須包含 6~12 個英文字母或數字。

4.3.6 華碩 USB 3.0 Boost 程式

華碩 USB 3.0 Boost 程式可提升 USB 3.0 裝置的傳輸速度，並支援 USB 連接 SCSI 協議（UASP，USB Attached SCSI Protocol）。透過華碩 USB 3.0 Boost 程式，可輕鬆提升您的 USB 3.0 裝置之傳輸速度。

執行華碩 USB 3.0 Boost 程式

請由公用程式 DVD 光碟中安裝 AI Suite II 程式，接著請由 AI Suite II 主選單點選 Tool > USB 3.0 Boost 以執行華碩 USB 3.0 Boost 程式。

使用華碩 USB 3.0 Boost 程式

1. 請將 USB 3.0 裝置連接至 USB 3.0 連接埠。
2. USB 3.0 Boost 程式將自動偵測已連接的裝置並切換至 Turbo 模式或 UASP 模式（若連接裝置支援 UASP）。
3. 您可以隨時將裝置由 USB 3.0 模式切換回 Normal 模式。



請參考驅動程式 DVD 光碟中軟體手冊的說明，或造訪華碩網站 <http://tw.asus.com> 獲得軟體設定的詳細說明。

4.3.7 Network iControl

Network iControl 是個直覺性一站式的網路控制中心，讓使用者可以更容易的管理網路頻寬，並且設定、監控與安排網路程式使用頻寬的優先權，還可以自動連接 PPPoE 網路帶給使用者更便利的上網體驗。

若要啟動 Network iControl，請在 AI Suite II 主選單中點選 **Tool > Network iControl**。



- 使用本功能前請先確認安裝有網路驅動程式。
- Network iControl 只由 Windows 7 作業系統所支援，並僅支援內建的網路。

使用 EZ Start

EZ Start 可以快速啟動 Network iControl，並將使用中最高層級的應用程式設定為最高頻寬優先使用。

請依照以下步驟使用 EZ Start：

1. 點選 EZ Start 標籤。
2. 點選 ON/OFF 來啟動或關閉 Network iControl。



- Network iControl 預設為啟動。
- 當切換為 OFF，則 Quick Connection、EZ Profile 與 Info 功能都會跟著關閉。
- 頻寬優先權可透過桌面的工作列監看。

3. 選擇欲使用的定義檔然後點選 **Apply** 套用設定。



勾選 **Set current network program as the highest priority** 來啟動使用中的上層網路程式擁有最高優先權。

選擇 ON 來啟動 Network iControl

顯示現在網路程式的頻寬

點選以套用設定模式

點選以選擇定義檔

點選來啟動使用中的上層網路程式為最高優先權

使用 Quick Connection 快速連線

設定 PPPoE 連線

在啟動 Network iControl 的 Quick Connection 功能之前，必須先設定 PPPoE 連線。

1. 在工作列的  圖示按滑鼠右鍵，然後選擇 **Open Network and Sharing Center**。

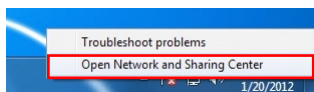

2. 在 PPPoE 連線按滑鼠右鍵，然後選擇 **Properties** (內容)。

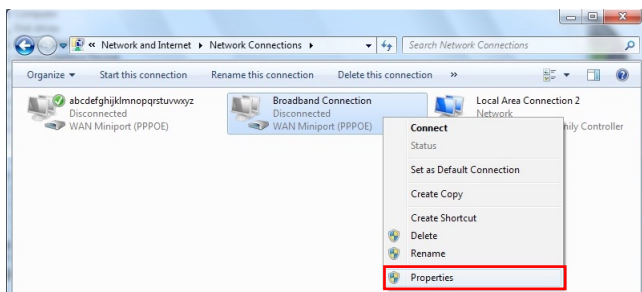

3. 點選 **Option** 標籤，然後取消勾選 **Prompt for name and password, certificate, etc.**，點選 **OK** 來完成 PPPoE 自動連線設定。

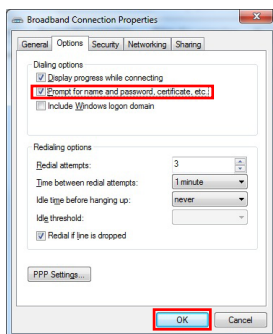

- PPPoE 連線設定只需要設定一次。
- 請向您的網路供應商取得需要的 PPPoE 連線設定之相關資料。



設定 Quick Connection 快速連線

設定 auto-PPPoE 連線

1. 點選 Quick Connection 標籤。
2. 勾選 Automatically connect online anytime 選項，然後在 Connection Name 下拉式對話框中選擇連線名稱。
3. 點選 Apply 來啟動 PPPoE 自動連線。



您也可以啟動 No Delay TCP 功能來增進網路連線的效能。

點選以選擇連線名稱





勾選來設定 PPPoE 自動連線

點選以套用設定

點選 ON 以增進網路效能

使用 EZ Profile

EZ Profile 用來載入、編輯，以及儲存使用者個人的網路程式優先權定義。

1. 點選 EZ Profile 標籤，執行中的程式會顯示在網路程式欄位。
2. 選擇網路程式，然後點選  來建立您的定義檔。
3. 點選  來儲存定義檔的變更，或重新命名設定檔的名稱。
4. 點選 、 或  來設定程式的優先權為高、一般或低。



4.3.8 USB BIOS Flashback 精靈

USB BIOS Flashback 精靈可以檢視並將最新版 BIOS 程式儲存至 USB 儲存裝置，配合 ASUS USB BIOS Flashback 的硬體特色，讓您不需重新開機即可更新 BIOS 程式。

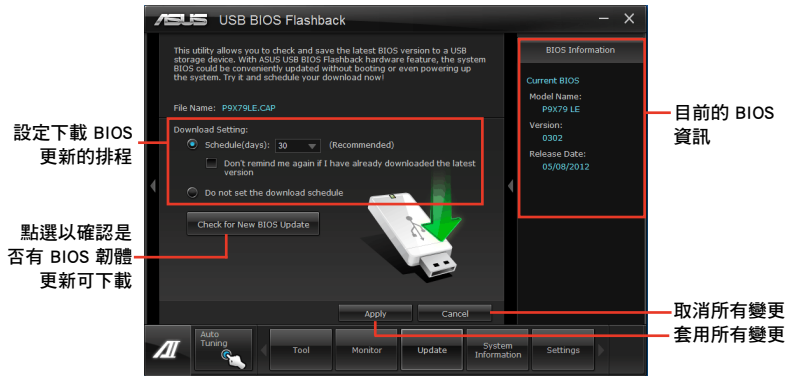

設定下載 BIOS 更新的排程

1. 請於 Download Setting 中點選 Schedule (days)，並選擇下次進行下載更新的天數。
2. 請點選 Apply 套用變更，或是點選 Cancel 以取消變更。



下載前請先確認已經將 USB 儲存裝置連接至電腦的 USB 連接埠。

下載最新版 BIOS

1. 請點選 **Check for New BIOS Update** 檢視是否有 BIOS 韌體更新可下載。
請等待系統確認最新版的 BIOS 韌體版本。

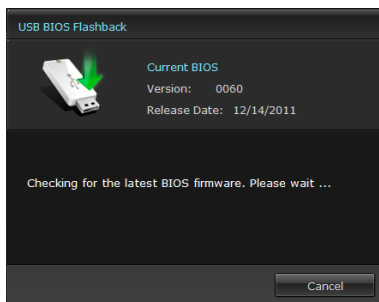

2. 當偵測到新版 BIOS 韌體時，請由 **Save to** 點選 ▾，選擇 USB 儲存裝置後請點選 **Download**。

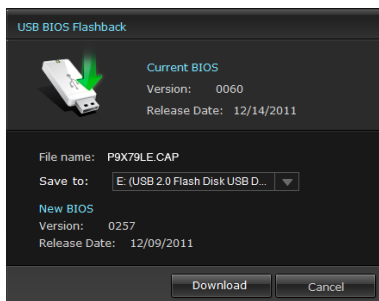

- 3 下載完後請點選 **OK**。

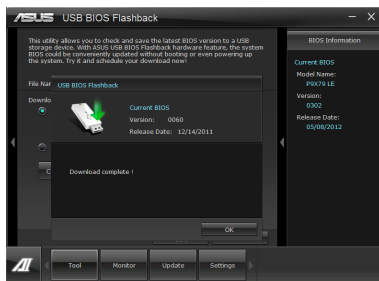

4.3.9 華碩 Fan Xpert 程式

華碩 Fan Xpert 可以很聰明地讓使用者針對不同的環境溫度調整處理器與機殼風扇轉速。Fan Xpert 的設計除了考量系統的負載能力之外，另外也兼顧到因為不同的地理位置、氣候條件而來的不同環境溫度。內建多樣化實用的設定，讓靈活的風扇速度控制提供一個安靜且低溫的使用環境。

執行 Fan Xpert 程式

請由公用程式 DVD 光碟中安裝 AI Suite II 程式，接著請由 AI Suite II 主選單點選 Tool > Fan Xpert 以執行華碩 Fan Xpert 程式。

使用 Fan Xper 程式

請點選 Fan Name 以選擇風扇並由 Setting 中選擇欲使用的模式。

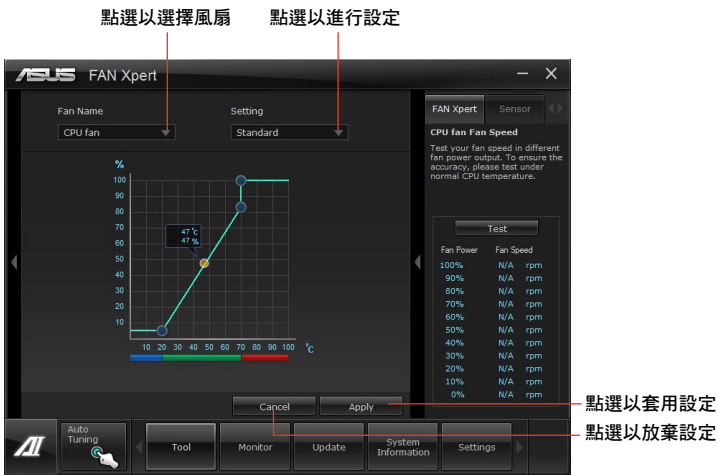

風扇運作模式

- 關閉 (Disable)：選擇此模式以關閉 Fan Xpert 功能。
- 標準模式 (Standard)：此模式會讓風扇以中等模式調整速度。
- 寧靜模式 (Silent)：此模式會讓風扇轉速降至最低以求風扇安靜運作。
- 加速模式 (Turbo)：此模式會讓風扇全速運作以求最佳的冷卻效果。
- 使用者模式 (User)：此模式可讓您在某些限制下改變 CPU 風扇的運作模式。



請參考驅動程式 DVD 光碟中軟體手冊的說明，或造訪華碩網站 <http://tw.asus.com> 獲得軟體設定的詳細說明。

4.3.10 Ai Charger+

這個程式可以對連接在 USB 連接埠上的可攜式 BC 1.1* 行動裝置進行快速充電，並且充電速度較標準 USB 裝置快三倍**。



- *請確認您的 USB 裝置製造商是否完整支援 BC 1.1 功能。
- **實際的充電速度會隨著您的 USB 裝置狀況而有不同。
- 在啟動或關閉 Ai Charger+ 程式之後，請確認移除並重新連接您的 USB 裝置，以確保能正常使用充電功能。



4.3.11 華碩 Probe II 程式

華碩 Probe II 程式 可以即時偵測電腦中重要元件的狀況，例如風扇運轉、處理器溫度和系統電壓等，並在任一元件發生問題時提醒您，確保您的電腦處於穩定、安全且良好的運作狀態。

執行華碩 Probe II 程式

請由公用程式 DVD 光碟中安裝 AI Suite II 程式，接著請由 AI Suite II 主選單點選 Tool > Probe II 以執行華碩 Probe II 程式。

使用華碩 Probe II 程式

請點選 Voltage/Temperature/Fan Speed 以啟動偵測或是調整數值。Preference 可顯示偵測的間隔時間，或是更改溫度單位。



The screenshot shows the ASUS Probe II application window. It features a main table with columns for Voltage, Temperature, Fan Speed, Preference, and Alert Log. The Voltage section is expanded, showing various sensors like Vcore, +3.3V, +5V, +12V, and +VDDA with their current values and adjustable thresholds. A right-hand pane lists other sensors such as Vcore, +3.3V, +5V, +12V, +VDDA, CPU, MB, CPU_FAN, and CHA_FAN. At the bottom, there are buttons for 'Auto Tuning', 'Tool', 'Monitor', 'Update', 'System Information', and 'Settings'. Red lines with arrows point from Chinese text annotations to the 'Auto Tuning' button, the 'Tool' button, the 'Monitor' button, and the 'Settings' button.

| Voltage | Temperature | Fan Speed | Preference | Alert Log |
|-------------------------------------|-------------|-----------|------------|-----------|
| Alert | Sensor | Current | Threshold | |
| <input checked="" type="checkbox"/> | Vcore | 0.948 V | 0.200 | 1.601 |
| <input checked="" type="checkbox"/> | +3.3V | 3.240 V | 2.970 | 3.631 |
| <input checked="" type="checkbox"/> | +5V | 5.035 V | 4.500 | 5.501 |
| <input checked="" type="checkbox"/> | +12V | 12.200 V | 10.200 | 13.801 |
| <input checked="" type="checkbox"/> | +VDDA | 2.508 V | 2.300 | 2.701 |

點選以儲存設定值

點選以開啟儲存的設定值

點選以載入預設值

點選以套用設定



請參考驅動程式 DVD 光碟中軟體手冊的說明，或造訪華碩網站 <http://tw.asus.com> 獲得軟體設定的詳細說明。

4.3.12 華碩 Sensor Recorder 程式

華碩 Sensor Recorder 程式可以讓您監控並記錄系統電壓、溫度、風扇轉速等的變化。

執行華碩 Sensor Recorder 程式

請由公用程式 DVD 光碟中安裝 AI Suite II 程式，接著請由 AI Suite II 主選單點選 Tool > Sensor Recorder 以執行華碩 Sensor Recorder 程式。

使用華碩 Sensor Recorder 程式

請點選 Voltage/Temperature/Fan Speed 並選擇欲監控的感應範圍。History Record 項目將記錄您所選擇要監控項目的變化。

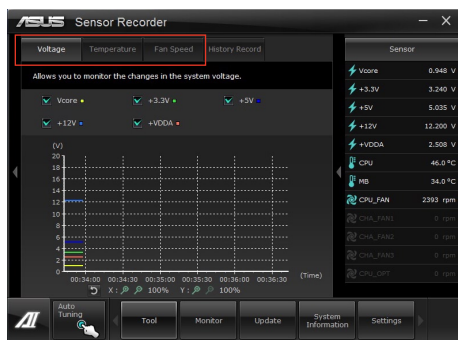

使用歷史記錄

1. 請點選 History Record 並依據您的需求由左側設定 Record Interval 和 Record Duration。
2. 請點選 Start recording 開始計算並記錄各感應範圍。
3. 欲停止記錄時，請點選 Recording。
4. 請點選 Date/Type/Select display items 以檢視詳細的歷史記錄。

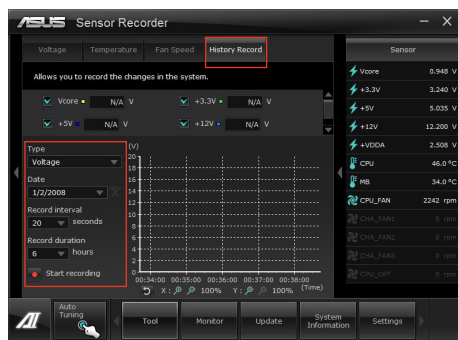

您可以由 AI Suite II 的主選單點選 Monitor > Sensor，系統的詳細資訊即會顯示於右側面板。

4.3.13 華碩線上更新

華碩線上更新程式是一套可以讓您在 Windows 作業系統下，用來管理、儲存與更新主機板 BIOS 檔案的公用程式。

執行華碩線上更新程式

請由公用程式 DVD 光碟中安裝 AI Suite II 程式，接著請由 AI Suite II 主選單點選 Update > ASUS Update 以執行華碩線上更新程式。

使用華碩線上更新程式

請選擇欲使用的方式後點選 **Next**，並依照畫面上的指示完成操作。

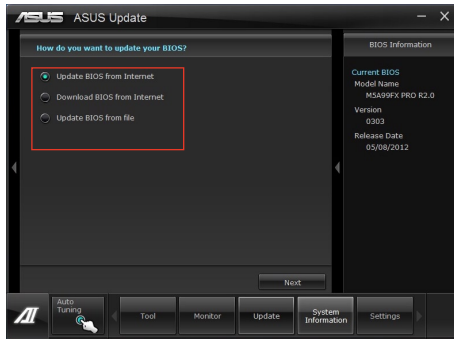

- 使用網路更新 BIOS 程式

由華碩網站 <http://tw.asus.com> 下載最新的 BIOS 檔案，並依照畫面上的指示更新主機板的 BIOS 檔案。

- 從網路上下載最新的 BIOS 檔案

由華碩網站 <http://tw.asus.com> 下載最新的 BIOS 檔案並儲存供日後更新使用。

- 使用 BIOS 檔案更新 BIOS 程式

使用儲存於電腦中的 BIOS 檔案來更新現有的 BIOS 程式。

- 儲存系統現有的 BIOS 檔案

將系統現有的 BIOS 程式儲存為備份檔案，或儲存至 USB 裝置。



建議您在執行更新前先備份主機板原始的 BIOS 程式。

4.3.14 華碩 MyLogo2 程式

華碩 MyLogo2 程式可讓您自訂開機圖示。開機圖示即為在開機自我檢測時畫面所出現的圖示。

執行華碩線上更新程式

請由公用程式 DVD 光碟中安裝 AI Suite II 程式，接著請由 AI Suite II 主選單點選 Update> MyLogo 以執行華碩 MyLogo2 程式。

執行華碩 MyLogo 程式

瀏覽您想要作為開機圖示的檔案位置，然後點選 Next，並依照畫面上的指示操作。

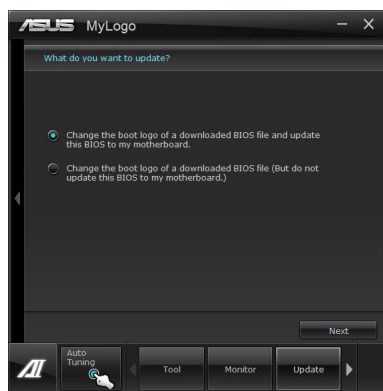

變更下載的 BIOS 檔案之開機畫面，並將這個 BIOS 程式更新（或不更新）至主機板

1. 在 BIOS File 項目中，點選 Browse 並找到 BIOS 檔案的位置。
2. 在 Picture File 項目中，點選 Browse 瀏覽您想要作為開機圖示的檔案位置，然後點選 Next。

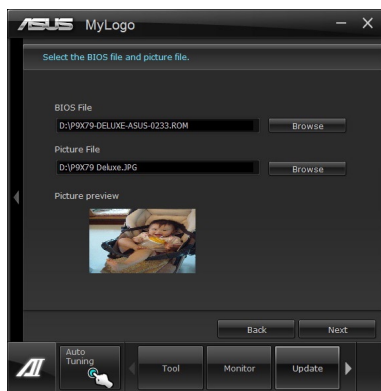

- 您可以執行以下任一動作：
 - 點選 **Auto Tune** 讓系統自動調整螢幕解析度，或是手動拖曳調整桿。
 - 按下 **Booting Preview** 按鈕來預覽圖案在自我測試時的顯示效果。
- 點選 **Next**。

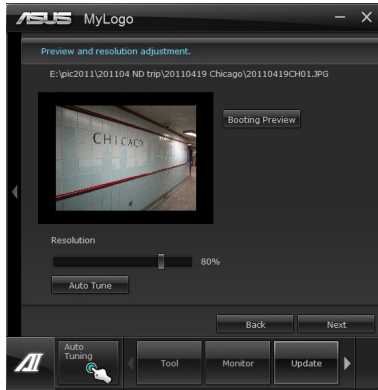

- 點選 **Flash** 開始上傳作為開機圖示的檔案。
- 點選 **Yes** 重新開機，下次開機時您可以看見新設定的開機圖示。



請確認 BIOS 程式中的 Full Screen Logo 功能已經啟動才能使用本功能。

4.3.15 音效設定程式

本主機板內建一個支援八聲道音效輸出功能的 Realtek High Definition 音效處理晶片，可以讓您透過電腦體驗前所未有的音響效果。這套軟體提供接頭自動偵測 (Jack-Sensing) 功能、支援 S/PDIF 數位音訊輸入/輸出、中斷功能等。Realtek 音效晶片也擁有 Realtek 獨家的通用音埠 (UAJ, Universal Audio Jack) 技術，讓使用者可以享受隨插即用的便利性。

請依照安裝精靈的指示來安裝 Realtek 音效驅動程式與應用程式，您可以在華碩驅動程式光碟片中找到這個 Realtek 音效驅動程式與應用程式。

當「Realtek 音效驅動程式與應用軟體」安裝完成後，您可以在右下方的工作列上找到 Realtek HD Audio Manager 圖示。在工作列的 Realtek HD Audio Manager 圖示上以滑鼠左鍵點二下就會顯示 Realtek HD 音效控制面板。



Realtek HD Audio Manager 圖示

A. Windows Vista™/7 作業系統下的 Realtek HD Audio Manager



B. Windows XP 作業系統中的 Realtek HD Audio Manager



- DTS UltraPC II 與 DTS Connect 僅支援 Windows 7/Vista 作業系統。
- 請參考驅動程式 DVD 光碟中軟體手冊的說明，或造訪華碩網站 <http://tw.asus.com> 獲得軟體設定的詳細說明。



5.1 RAID 功能設定

本主機板內建 AMD® SB950 晶片組，可讓您透過 Serial ATA 硬碟機設定 RAID 0、1、5 與 RAID 10 磁碟陣列。



- 在您使用 RAID 功能之前，請先確認您已經安裝 Windows® XP Service Pack 3 或更新版本的作業系統。RAID 功能僅支援 Windows® XP Service Pack 3 或更新版本的作業系統。
- 由於 Window® XP/Vista 的限制，當 RAID 磁碟陣列容量超過 2TB 時無法做為啟動硬碟，只能做為資料硬碟使用。
- 若您想要使用設置有 RAID 磁碟陣列的硬碟機來啟動系統請在安裝作業系統到選定的硬碟之前，先將公用程式 DVD 光碟內的 RAID 驅動程式檔案複製至磁碟片中。請參考 4.5 建立一張搭載有 RAID 驅動程式的磁片 一節的說明。

5.1.1 RAID 定義

RAID 0 的主要功能為「Data striping」，即區塊延展。其運作模式是將磁碟陣列系統下所有硬碟組成一個虛擬的大硬碟，而資料存取方式是平均分散至多顆硬碟，是以並行的方式讀取/寫入資料至多顆硬碟，如此可增加存取的速度，若以二顆硬碟所建構的 RAID 0 磁碟陣列為例，傳輸速度約為陣列中轉速最慢的硬碟的二倍速度。整體而言，RAID 0 模式的磁碟陣列可增加資料傳輸的效能與速率。

RAID 1 的主要功能為「Data Mirroring」，即資料映射。其運作模式是將磁碟陣列系統所使用的硬碟，建立為一組映射對應（Mirrored Pair），並以平行的方式讀取/寫入資料至多顆硬碟。而寫入至各個硬碟的資料是完全一樣的，在讀取資料時，則可由本組內所有硬碟同時讀出。而 RAID 1 模式的磁碟陣列最主要就是其容錯功能（fault tolerance），它能在磁碟陣列中任何一顆硬碟發生故障的情況時，其它硬碟仍可以繼續動作，保持系統不中斷運行。即使陣列中某一顆硬碟損毀時，所有的資料仍會完整地保留在磁碟陣列的其它硬碟中。

RAID 5 的主要功能為將資料與驗證資訊加以延展，分別記錄到三部或以上的硬碟機中。而 RAID 5 陣列設定的優點，包括有取得更理想的硬碟效能、具備容錯能力，與更大的儲存容量。RAID 5 陣列模式最適合的使用範疇，可用於交叉處理作業、資料庫應用、企業資源的規劃，與商業系統的應用。這類型的陣列模式，最少需要三部硬碟機方可進行設定。

RAID 10 的主要功能為「Data striping」+「Data Mirroring」，也就是集 RAID 0 與 RAID 1 之所長，不但可運用到 RAID 0 模式所提供的高速傳輸速率，也保有了 RAID 1 模式的資料容錯功能，讓您不但享有高速的資料傳輸功能，對於資料的保存也無後顧之憂。

5.1.2 安裝 Serial ATA (SATA) 硬碟機

本主機板支援 Serial ATA 硬碟機。為了最佳的效能表現，當您要建立陣列模式設定時，請盡可能採用具備相同型號與容量的硬碟機。

請依照以下安裝方式來建構 SATA RAID 磁碟陣列。

1. 將硬碟安裝至硬碟槽中。
2. 安裝硬碟連接排線，將欲建構磁碟陣列的硬碟連接至主機板。
3. 將 SATA 電源線連接到每一部硬碟機。

5.1.3 在 BIOS 程式中設定 RAID

在您開始建立陣列之前，您必須先在 BIOS 程式設定中設定對應的 RAID 選項。請依照下列步驟進行操作：

1. 在開機之後系統仍在記憶體的開機自我測試 (Power-On Self Test, POST) 時，按下 <Delete> 按鍵進入 BIOS 設定程式。
2. 請由 UEFI Advanced Mode 中選擇 **Advanced > SATA Configuration > SB SATA Configuration** 選項，然後按 <Enter>。
3. 將 **SATA Port** 選項設定為 [RAID Mode]。
4. 儲存您的設定值並退出 BIOS 程式。



關於如何在 BIOS 中針對選單進行瀏覽與輸入，請參考第三章的相關說明。



由於晶片的限制，當您設定 SATA Port1 - Port4 連接埠為 RAID 時，所有的 SATA Port1 - Port4 連接埠均會以 RAID 模式運作。

5.1.4 AMD® Option ROM 程式

請依照以下步驟進入 AMD® Option ROM 程式。

1. 啟動您的電腦。
2. 當電腦在進行自我測試 (POST) 程序時按下 <Ctrl+F> 按鍵即可進入程式的主選單。

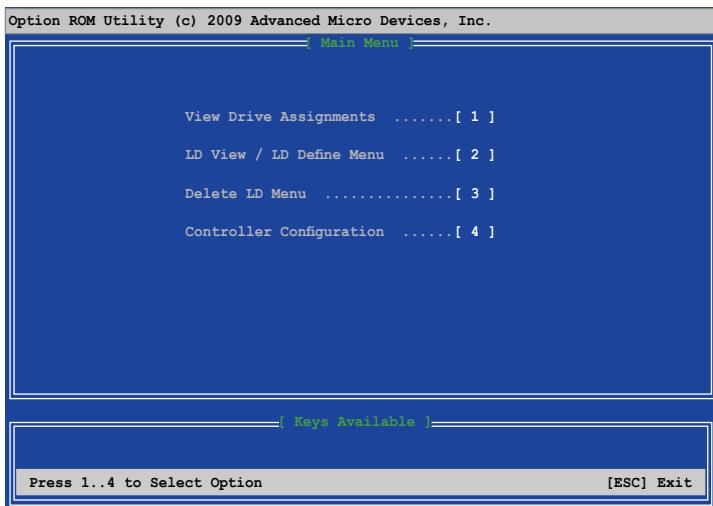

在如上圖的主選單畫面中可以選擇欲使用的功能項目，選項說明如下：

- **View Drive Assignments**：顯示硬碟狀態。
- **LD View/LD Define Menu**：顯示已存在的 RAID 磁碟資料/建立 RAID 0、RAID 1、RAID 5 或 RAID 10 設定。
- **Delete LD Menu**：刪除所選的 RAID 與磁碟分割區。
- **Controller Configuration**：顯示系統資源設定。

按下按鍵 <1>、<2>、<3> 或 <4> 進入想要設定的選項；按下按鍵 <ESC> 可以退出 AMD Option ROM 程式。



本節中的 RAID BIOS 設定畫面僅供參考之用，所顯示的畫面與實際設定畫面可能稍有不同。



若要使用四個以上的硬碟來建立 RAID，請確認 SATA 連接埠 5/6 已經設定為 [RAID]。

建立 RAID 陣列

請依照以下步驟建立 RAID 陣列：

1. 在主選單中按 <2> 進入 LD View/LD Define Menu 選項。
2. 按下按鍵 <Ctrl> + <C> 會出現如下圖所示的畫面。

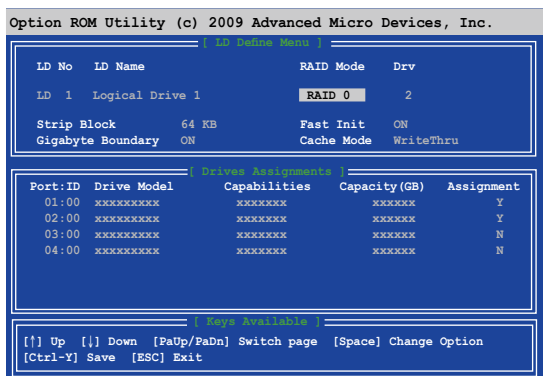

3. 使用上下方向鍵移動至 RAID Mode 選項，然後使用空白鍵來選擇欲建立的 RAID 模式。
4. 使用上下方向鍵移動至 Assignment 選項，然後將想要建立為 RAID 之硬碟設定為 Y。
5. 按下按鍵 <Ctrl> + <Y> 儲存設定
6. 接著會跳出如下所示的訊息，按下按鍵 <Ctrl> + <Y> 來輸入 LD 名稱。

```

Please press Ctrl-Y key to input the LD Name
or press any key to exit.
If you do not input any LD name, the default LD
name will be used.
  
```

7. 輸入 LD 名稱後，按下任意鍵繼續。

```

Enter the LD name here:
  
```

8. 按下按鍵 <Ctrl> + <Y> 刪除 MBR 或按下任意鍵來放棄設定。

```

Fast Initialization Option has been selected
It will erase the MBR data of the disks.
<Press Ctrl-Y Key if you are sure to erase it>
<Press any other key to ignore this option>
  
```

9. 按下按鍵 <Ctrl+Y> 後輸入想要的磁碟容量，或按下任意鍵使用最大容量。

刪除 RAID 陣列



請注意當刪除 RAID 磁碟時，該磁碟中的資料也將會全部被刪除。

請依照以下步驟刪除 RAID 陣列：

1. 在主選單中按 <3> 進入 **Delete LD** 選項。
2. 使用空白鍵選擇想要刪除的 RAID 項目，然後按 或 <Alt> + <D> 即可。

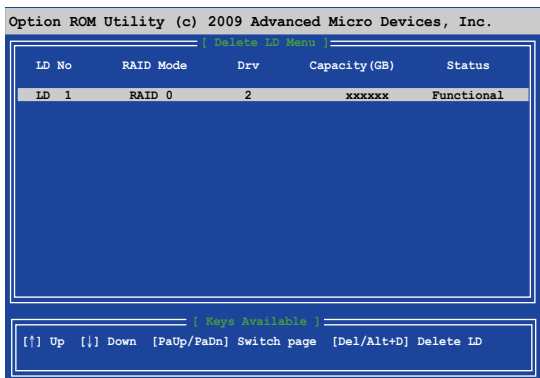

3. 接著會跳出如下所示的訊息。

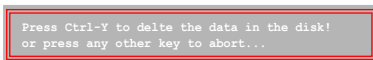

按下按鍵 <Ctrl> + <Y> 來刪除 RAID。

顯示 RAID 磁碟資訊

請依照以下步驟顯示 RAID 資訊：

1. 在主選單中按 <2> 進入 **LD View/LD Define Menu** 選項。
2. 選擇一個 RAID 項目然後按下 <Enter> 來顯示該項目的資訊。

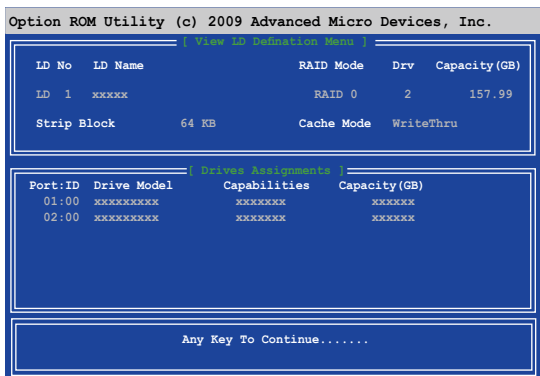

5.2 建立一張搭載有 RAID 驅動程式的磁片

當您欲在擁有 RAID 設定的硬碟中安裝 Windows® XP 作業系統時，您需要準備一張搭載有 RAID 驅動程式的磁片。若您的作業系統為 Windows Vista/7，您可以使用軟碟片或 USB 隨身碟來建立一張搭載有 RAID 的磁片或隨身碟。



- 本主機板沒有軟碟機插槽，請使用 USB 軟碟機來建立 SATA RAID 驅動程式的磁片。
- 由於 Windows® XP 作業系統的限制，在 Windows® XP 中可能無法辨識 USB 軟碟機，請參考 4.5.4 使用 USB 軟碟機 一節的說明來解決這個狀況。

5.2.1 在不進入作業系統狀態下建立 RAID 驅動程式磁片

請依照下列步驟在不進入作業系統狀態下建立 RAID/SATA 驅動程式磁片：

1. 開啟您電腦的電源。
2. 當進行 POST 開機自我檢測時按下 鍵進入 BIOS 程式設定。
3. 將光碟機設定為主要開機裝置。
4. 將驅動程式與公用程式光碟放入光碟機中。
5. 儲存變更並退出 BIOS 程式設定。
6. 當選單出現時，點選 **製作驅動程式磁片** 標籤頁，按下 <1> 來建立一張 RAID 驅動程式磁片。
7. 將已格式化的磁片放入 USB 軟碟機中，並按下 <Enter> 鍵。
8. 依照螢幕的指示完成驅動程式磁片的建立。

5.2.2 在 Windows® 作業系統中建立 RAID 驅動程式磁片

請依照下列步驟在 Windows® 作業系統中建立 RAID 驅動程式磁片：

1. 啟動 Windows 作業系統。
2. 連接 USB 軟碟機並將軟碟片放入軟碟機中。
3. 將驅動程式與公用程式光碟放入光碟機中。
4. 點選 **製作驅動程式磁片** 標籤頁，接著點選 **AMD ACH/RAID 32/64bit xxxx 驅動程式** 選項來建立一張 RAID 驅動程式磁片。
5. 選擇 USB 軟碟機。
6. 依照螢幕指示完成驅動程式磁片的建立。



請將驅動程式磁片切換為防止寫入以避免遭受電腦病毒的感染。

5.2.3 在安裝 Windows® 作業系統時安裝 RAID 驅動程式



若是使用 SATA 光碟機來執行 Windows® XP 作業系統安裝光碟，強烈建議您將光碟機安裝在 SATA5 插槽，並設定為 [IDE]。

請依照下列步驟在 Windows® XP 安裝 RAID 驅動程式：

1. 當安裝作業系統時，系統會提示您按下 <F6> 來安裝協力廠商的 SCSI 或 RAID 驅動程式。

請依照下列步驟在 Windows® XP 安裝 RAID 驅動程式：

1. 當安裝作業系統時，系統會提示您按下 <F6> 來安裝協力廠商的 SCSI 或 RAID 驅動程式。
2. 按下 <F6> 鍵並將存有 RAID 驅動程式的磁片放入 USB 軟碟機中。
3. 當提示出現提醒您選擇要安裝的 SCSI adapter 驅動程式時，請選擇與作業系統版本相對應的 RAID 驅動程式。
4. 請依照螢幕指示來完成驅動程式的安裝。

請依照下列步驟在 Windows® Vista/7 安裝 RAID 驅動程式：

1. 在安裝作業系統時，點選 **Load Driver** 來選擇包含有 RAID 驅動程式的安裝媒體。
2. 將搭載有 RAID 驅動程式的 USB 隨身碟置入 USB 連接埠，或將公用程式光碟放入光碟機，然後點選 **Browse**。
3. 點選剛剛置入裝置的名稱，再點選 **Drivers > RAID**，然後選擇與作業系統版本相對應的 RAID 驅動程式，再點選 **OK**。
4. 請依照螢幕指示來完成驅動程式的安裝。



在從 USB 隨身碟載入 RAID 驅動程式之前，您必須使用另一台電腦來將公用程式光碟中的 RAID 驅動程式複製到 USB 隨身碟。

5.2.4 使用 USB 軟碟機

由於作業系統的限制，當您在安裝作業系統中，想要從軟碟機安裝 RAID 驅動程式時，Windows® XP 可能無法辨識 USB 軟碟機。

要解決這個狀況，請先新增含有 RAID 驅動程式的 USB 軟碟機之驅動程式供應商 ID (VID) 與產品 ID (PID)。請依照以下步驟執行：

1. 將 USB 軟碟機插入另一台電腦，然後插入含有 RAID 驅動程式的磁碟片。
2. 在 Windows 桌面或開始選單的 **我的電腦** 上按滑鼠右鍵，然後從彈出式視窗中點選 **管理 (Manage)**。
3. 選擇 **裝置管理員**，在 **通用序列匯流排控制器** 項目中的 **xxxxxx USB 軟碟機** 上按滑鼠右鍵，從彈出式選單中點選 **內容 (Properties)**。

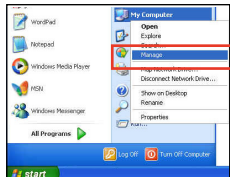
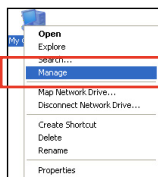

 USB 軟碟機的名稱會因所安裝的裝置而有不同。

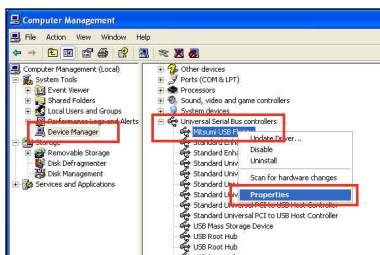

4. 點選 **詳細資料 (Details)** 標籤頁，即可查看供應商 ID (VID) 與產品 ID (PID)。

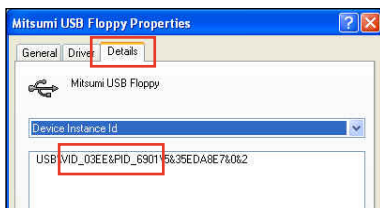

5. 瀏覽 RAID 驅動程式磁碟內容，找到 **txtsetup.oem** 檔案。
6. 在這個檔案上點一下會出現一個視窗畫面，用來選擇開啟 **oem** 檔案的應用程式。

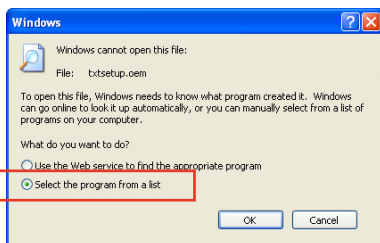

7. 使用 記事本 (Notepad) 來開啟檔案。

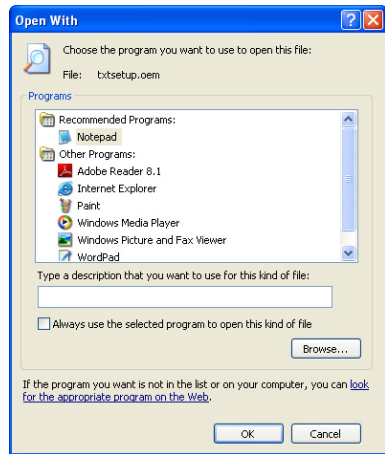

8. 在 txtsetup.oem 檔案中找到 [HardwareIds.SCSI.Napa_i386_ahci8086] 與 [HardwareIds.SCSI.Napa_amd64_ahci] 段落。
9. 在這二個段落中輸入以下敘述：
- id = "USB\VID_xxxx&PID_xxxx" , "usbstor"

```
[HardwareIds.SCSI.Napa_i386_ahci8086]
id= "PCI\VEN_1002&DEV_4392&CC_0104", "ahci86"
id= "PCI\VEN_1002&DEV_4391&CC_0106", "ahci86"
id= "PCI\VEN_1002&DEV_4393&CC_0104", "ahci86"
id= "USB\VID_03EE&PID_6901", "usbstor"

[HardwareIds.SCSI.Napa_amd64_ahci]
id= "PCI\VEN_1002&DEV_4392&CC_0104", "ahci64"
id= "PCI\VEN_1002&DEV_4391&CC_0106", "ahci64"
id= "PCI\VEN_1002&DEV_4393&CC_0104", "ahci64"
id= "USB\VID_03EE&PID_6901", "usbstor"
```



請加入在二個段落中的同一行位置。



VID 與 PID 會因所安裝的裝置而有不同。

10. 儲存並退出檔案。

6.1 AMD[®] CrossFireX™ 技術概觀

本主機板支援 AMD[®] CrossFireX™ 技術，可讓您在主機板上同時安裝多重繪圖顯示介面的顯示卡進行協同運作。請依照下列的步驟來將多重繪圖顯示介面的顯示卡安裝在本主機板上。

6.1.1 設定需求

- 在雙 CrossFireX 模式，請準備二張經過 AMD[®] 認證且支援 CrossFireX 的顯示卡，或是一張支援 CrossFireX 雙 GPU 顯示卡。
- 請確認您的顯示卡驅動程式支援 AMD CrossFireX 技術，並從 AMD 網頁 (<http://www.amd.com>) 下載最新版本的驅動程式。
- 請確認您的電源供應器 (PSU) 可以提供符合您系統最低用電需求的電量。請參考第一章的相關說明。



- 建議您安裝額外的機殼風扇來獲得更好的散熱環境。
- 請造訪 AMD 遊戲網站 <http://game.amd.com> 來獲得最新的顯示卡認證列表與支援的 3D 應用程式列表。

6.1.2 安裝開始前

為了讓 AMD CrossFireX 能正常運作，在安裝 AMD CrossFireX 顯示卡之前，請先移除原先系統中既有的顯示卡驅動程式。

請依照以下的步驟來移除其他的顯示卡驅動程式：

1. 關閉所有正在執行的應用程式。
2. 若您的作業系統為 Windows XP 時，請選擇 **控制台 (Control Panel) > 新增/移除程式 (Add/Remove Program)** 選項。
若您的作業系統為 Windows Vista 時，請選擇 **控制台 (Control Panel) > 程式與功能 (Program and Features)** 選項。
3. 選擇現存的顯示卡驅動程式。
4. 若您的作業系統為 Windows XP 時，請點選 **新增/移除 (Add/Remove)**。
若您的作業系統為 Windows 7 時，請點選 **解除安裝 (Uninstall)**。
5. 重新啟動您的系統。

6.1.3 二張 CrossFireX 顯示卡安裝說明



本章節圖示中的主機板及顯示卡僅供參考，請依照您所購買的型號為準。

1. 準備二張支援 CrossFireX 的顯示卡。
2. 將二張顯示卡分別插入 PCIEX16 插槽，若是您的主機板有二個以上的 PCIEX16 插槽，請參考該主機板使用手冊中建議安裝多張顯示卡的位置。
3. 請確認顯示卡已經正確地安裝在插槽中。

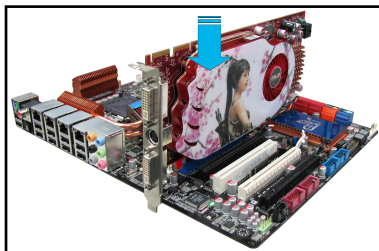

4. 對齊且緊密地將 CrossFireX 橋接裝置插入二張顯示卡的金手指位置，並確認橋接裝置已經緊密的插入在正確的位置。

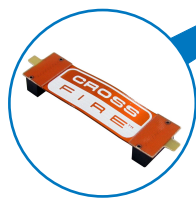
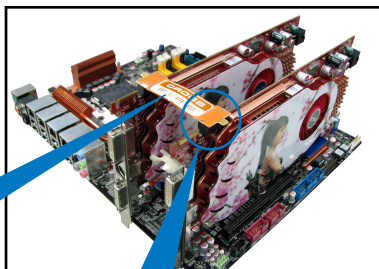

CrossFireX 橋接裝置
(隨顯示卡附贈)

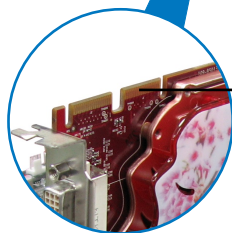

CrossFireX
金手指

5. 將二條電源線分別從電源供應器連接至二張顯示卡的電源插座上。
6. 將 VGA 或 DVI 排線連接至顯示卡。

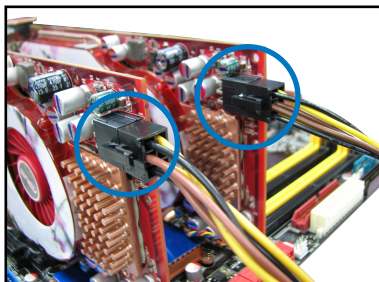

6.1.4 安裝驅動程式

請參考您的顯示卡包裝盒內所附的使用手冊來進行安裝顯示卡驅動程式。



請先確認您的 PCI Express 顯示卡驅動程式支援 AMD[®] CrossFireX™ 技術，請至 AMD 網站 <http://www.amd.com> 下載最新的驅動程式。

6.1.5 啟動 AMD[®] CrossFireX™ 技術

安裝完顯示卡與該裝置的驅動程式後，請在 Windows 環境下透過 AMD VISION Engine Control Center 控制台來啟動 CrossFireX™ 功能。

執行 AMD VISION Engine Control Center 控制台

在 Windows[®] 桌面上按滑鼠右鍵選擇 AMD VISION Engine Control Center 控制台。

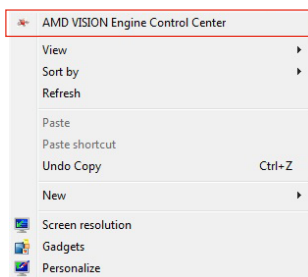

啟動 CrossFireX 設定

1. 在控制台視窗中，點選 Performance > AMD CrossFireX™。
2. 選擇 Enable CrossFireX™。
3. 從下拉式選單選擇 GPU 的組合。
4. 點選 Apply 來儲存並啟動 GPU 設定。

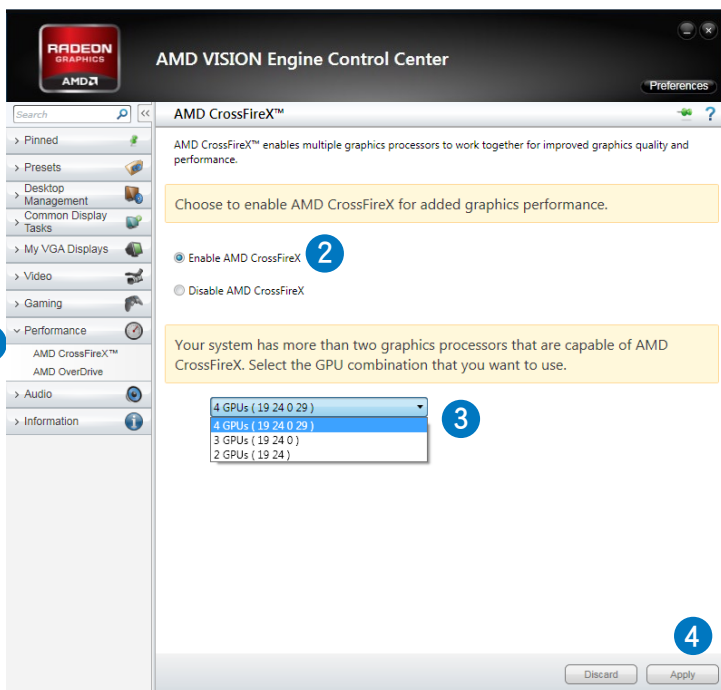

6.2 NVIDIA® SLI™ 技術

本主機板支援 NVIDIA® SLI™ (Scalable Link Interface) 技術，可讓您在主機板上同時安裝多重繪圖顯示介面的顯示卡進行協同運作。請依照下列的步驟來將多重繪圖顯示介面的顯示卡安裝在本主機板上。

6.2.1 系統要求

- 在雙 SLI 模式，請準備二張經過 NVIDIA® 認證且支援 SLI™ 技術的顯示卡。
- 請確認您的顯示卡驅動程式支援 NVIDIA SLI 技術，並從 NVIDIA 網頁 (www.nvidia.com) 下載最新版本的驅動程式。
- 請確認您的電源供應器 (PSU) 可以提供符合您系統最低用電需求的電量。請參考第二章的相關說明。



- 建議您安裝額外的機殼風扇來獲得更好的散熱環境。
- 請造訪 NVIDIA 網站 (<http://www.nzone.com>) 來獲得最新的顯示卡認證列表與支援的 3D 應用程式列表。

6.2.2 二張 SLI 顯示卡安裝說明



本章節圖示中的主機板及顯示卡僅供參考，請依照您所購買的型號為準。

1. 準備兩張支援 SLI 的顯示卡。
2. 將二張顯示卡分別插入 PCIEX16 插槽，若是您的主機板有二個以上的 PCIEX16 插槽，請參考該主機板使用手冊中建議安裝多張顯示卡的位置。
3. 請確認顯示卡已經正確地安裝在插槽中。

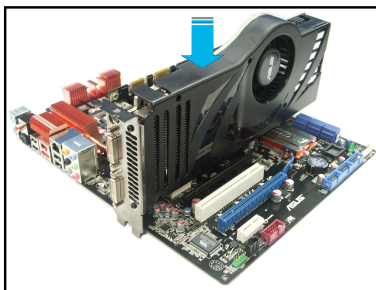

4. 對齊且緊密地將 SLI 橋接裝置插入二張顯示卡的金手指位置，並確認橋接裝置已經緊密的插入在正確的位置。
5. 將二條電源線分別從電源供應器連接至二張顯示卡的電源插座上。
6. 將 VGA 或 DVI 排線連接至顯示卡。

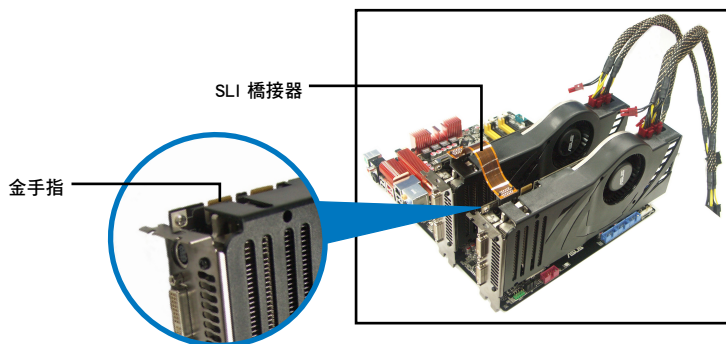

6.2.3 安裝驅動程式

請參考您的顯示卡包裝盒內所附的使用手冊來進行安裝顯示卡驅動程式。



請先確認您的 PCI Express 顯示卡驅動程式支援 NVIDIA® SLI™ 技術，請至 NVIDIA 網站 (www.nvidia.com) 下載最新的驅動程式。

6.2.4 啟動 NVIDIA® SLI™ 技術

安裝完顯示卡與該裝置的驅動程式後，請於 Windows 7 環境下透過 NVIDIA 控制面板啟動 SLI 功能。

啟動 NVIDIA 控制面板

請依照下列步驟來啟動 NVIDIA 控制面板：

- A. 在 Windows® 桌面上按滑鼠右鍵，選擇 **NVIDIA Control Panel**，NVIDIA Control Panel 視窗即會出現（請見步驟 B3）。

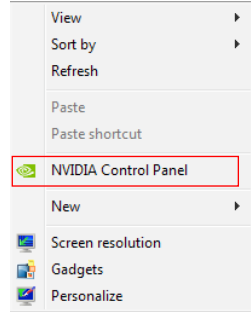

- B. 接著 NVIDIA Control Panel 視窗即會出現。

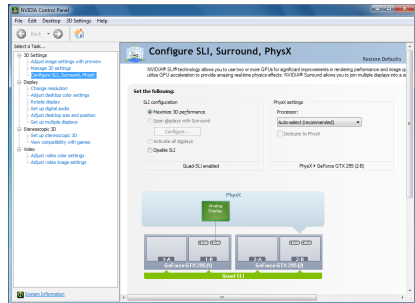

啟動 SLI 設定

由 NVIDIA Control Panel 視窗中選擇 **Set SLI Configuration**（調整 SLI 設定），接著點選 **Enable SLI**（啟動 SLI），並設定使用的顯示器。設定完成後，點選 **Apply**（套用）。

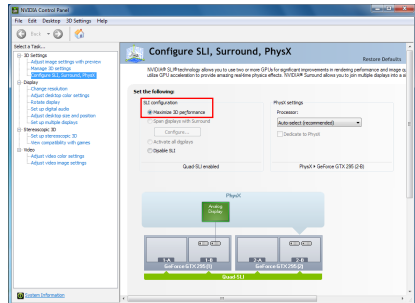

華碩的連絡資訊

華碩電腦公司 ASUSTeK COMPUTER INC. (台灣)

市場訊息

地址：台灣臺北市北投區立德路15號
電話：+886-2-2894-3447
傳真：+886-2-2890-7798
電子郵件：info@asus.com.tw
全球資訊網：http://tw.asus.com

技術支援

電話：0800-093-456
線上支援：<http://support.asus.com/techserv/techserv.aspx>

華碩電腦公司 ASUSTeK COMPUTER INC. (亞太地區)

市場訊息

地址：台灣臺北市北投區立德路15號
電話：+886-2-2894-3447
傳真：+886-2-2890-7798
電子郵件：info@asus.com.tw
全球資訊網：http://tw.asus.com

技術支援

電話：+86-21-38429911
傳真：+86-21-58668722, ext. 9101#
線上支援：<http://support.asus.com/techserv/techserv.aspx>

ASUS COMPUTER INTERNATIONAL (美國)

市場訊息

地址：800 Corporate Way, Fremont, CA 94539,
USA
電話：+1-510-739-3777
傳真：+1-510-608-4555
電子郵件：<http://vip.asus.com/eservice/techserv.aspx>

技術支援

電話：+1-812-282-2787
傳真：+1-812-284-0883
線上支援：<http://support.asus.com/techserv/techserv.aspx>

ASUS COMPUTER GmbH (德國/奧地利)

市場訊息

地址：Harkort Str. 21-23, D-40880 Ratingen,
Germany
傳真：+49-2102-959911
全球資訊網：<http://www.asus.de>
線上連絡：<http://www.asus.de/sales> (僅回答市場相關事務的問題)

技術支援

電話：+49-1805-010923 (元件)
電話：+49-1805-010920 (系統/筆記型電腦/Eee 系列產品/LCD)
傳真：+49-2102-9599-11
線上支援：<http://support.asus.com/techserv/techserv.aspx>

DECLARATION OF CONFORMITY

Per FCC Part 2 Section 2.1077(a)



Responsible Party Name: **Asus Computer International**

Address: **800 Corporate Way, Fremont, CA 94539.**

Phone/Fax No: **(510)739-3777/(510)608-4555**

hereby declares that the product

Product Name : Motherboard

Model Number : M5A9FX PRO R2.0

Conforms to the following specifications:

- FCC Part 15, Subpart B, Unintentional Radiators
- FCC Part 15, Subpart C, Intentional Radiators
- FCC Part 15, Subpart E, Intentional Radiators

Supplementary Information:

This device complies with part 15 of the FCC Rules. Operation is subject to the following two conditions: (1) This device may not cause harmful interference, and (2) this device must accept any interference received, including interference that may cause undesired operation.

Representative Person's Name : Steve Chang / President

Signature : *Steve Chang*
Date : May 11, 2012

EC Declaration of Conformity



We, the undersigned,

Manufacturer: **ASUSTEK COMPUTER INC.**
Address, City: **No. 150, LI-TE RD., PEITOU, TAIPEI 112, TAIWAN R.O.C.**
Country: **TAIWAN**
Authorized representative in Europe: **ASUS COMPUTER GmbH**
Address, City: **HARKORT STR. 21-23, 40880 RATNINGEN**
Country: **GERMANY**

declare the following apparatus:

Product name : **Motherboard**
Model name : **M5A9FX PRO R2.0**

conform with the essential requirements of the following directives:

2004/108/EC-EMC Directive
 EN 55022:1998+A1:2003
 EN 61000-3-2:2008+A2:2009
 EN 55013:2001+A1:2003+A2:2006
 EN 61000-3-3:2008+A2:2009
 EN 55020:2007

1999/5/EC-R & TTE Directive

EN 300 328 V1.7.1(2006-10)
 EN 300 440 V1.4.1(2006-05)
 EN 301 108 V1.3.1(2007-05)
 EN 301 111 V9.0.2(2003-03)
 EN 301 119 V1.1(2006-05)
 EN 301 488-7 V1.3.1(2005-11)
 EN 301 488-9 V1.4.1(2007-11)
 EN 301 888-2 V3.2(2007-05)
 EN 301 888-2 V3.1(2007-05)
 EN 301 488-24 V1.1(2007-05)
 EN 301 488-24 V1.2(2007-06)
 EN 302 328-2 V1.1(2008-01)
 EN 50360:2001
 EN 50371:2002
 EN 50371:2002
 EN 302 085 V1.1(2003-01)
 EN 301 488-1 V1.8.1(2008-04)
 EN 301 488-3 V1.4.1(2002-08)
 EN 301 488-4 V1.3.1(2007-05)
 EN 301 488-7 V1.3.1(2005-11)
 EN 301 488-9 V1.4.1(2007-11)
 EN 301 888-2 V3.2(2007-05)
 EN 301 888-2 V3.1(2007-05)
 EN 301 488-24 V1.1(2007-05)
 EN 301 488-24 V1.2(2007-06)
 EN 302 328-2 V1.2(2007-06)
 EN 301 397-2 V1.3.1(2006-05)
 EN 301 397-2 V1.3.1(2006-05)
 EN 302 085 V1.1(2003-01)

2006/95/EC-LVD Directive

EN 60950-1/A11:2009
 EN 60950-1/A12:2011
 EN 60950-2002/A12:2011

2009/125/EC-EP Directive

Regulation (EC) No. 1275/2008
 EN 62301:2005
Regulation (EC) No. 642/2009
 EN 62301:2005



CE marking

(EC conformity marking)

Position : **CEO**
Name : **Jerry Shen**

Jerry Shen

Signature : _____

Declaration Date: **May 11, 2012**
Year to begin affixing CE marking: **2012**