

**F1A55-M LK R2.0**

用戶手冊

**ASUS**<sup>®</sup>

**Motherboard**

版权说明

©ASUSTeK Computer Inc. All rights reserved. 华硕电脑股份有限公司保留所有权利。

本用户手册包括但不限于其所包含的所有信息都受到著作权法的保护，未经华硕电脑股份有限公司（以下简称“华硕”）许可，不得有任何仿造、复制、摘抄、转译、发行等行为或为其它利用。

免责声明

本用户手册是以“现状”及“以目前明示的条件下”的状态提供给您。在法律允许的范围内，华硕就本用户手册，不提供任何明示或默示的担保及保证，包括但不限于商业畅销性、特定目的适用性、未侵害任何他人权利及任何使用本用户手册或无法使用本用户手册的保证，且华硕对因使用本用户手册而获取的结果或通过本用户手册所获得任何信息的准确性或可靠性不提供担保及保证。

用户应自行承担使用本用户手册的所有风险。用户明确了解并同意华硕、华硕的被授权人及董事、管理层、员工、代理商、关联企业皆无须为您因本用户手册、或因使用本用户手册、或因不可归责于华硕的原因而无法使用本用户手册或其任何部分而可能产生的衍生、附带、直接、间接、特别、惩罚或任何其它损失（包括但不限于利益损失、业务中断、资料遗失或其它金钱损失）负责，不论华硕是否被告知发生上述损失之可能性。

由于部分国家或地区可能不允许责任的全部免除或对上述损失的责任限制，所以上述限制或排除条款可能对您不适用。

用户知悉华硕有权随时修改本用户手册。本产品规格或驱动程序一经改变，本用户手册将会随之更新。本用户手册更新的详细说明请您访问华硕的客户服务网 <http://support.asus.com>，或是直接与华硕电脑客户关怀中心 800-820-6655 联系（不能拨打 800 电话的用户，请拨打技术支持电话 020-28047506）。

对于本用户手册中提及的第三方产品名称或内容，其所有权及知识产权都为各产品或内容所有人所有且受现行知识产权相关法律及国际条约的保护。

当下列两种情况发生时，本产品将不再受到华硕的保修及服务：

- (1) 本产品曾经过非华硕授权的维修、规格更改、零件替换或其它未经过华硕授权的行为。
- (2) 本产品序号模糊不清或丢失。

**Offer to Provide Source Code of Certain Software**

This product may contain copyrighted software that is licensed under the General Public License (“GPL”) and under the Lesser General Public License Version (“LGPL”). The GPL and LGPL licensed code in this product is distributed without any warranty. Copies of these licenses are included in this product.

You may obtain the complete corresponding source code (as defined in the GPL) for the GPL Software, and/or the complete corresponding source code of the LGPL Software (with the complete machine-readable “work that uses the Library”) for a period of three years after our last shipment of the product including the GPL Software and/or LGPL Software, which will be no earlier than December 1, 2011, either

- (1) for free by downloading it from <http://support.asus.com/download>;  
or
- (2) for the cost of reproduction and shipment, which is dependent on the preferred carrier and the location where you want to have it shipped to, by sending a request to:

ASUSTeK Computer Inc.  
Legal Compliance Dept.  
15 Li Te Rd.,  
Beitou, Taipei 112  
Taiwan

In your request please provide the name, model number and version, as stated in the About Box of the product for which you wish to obtain the corresponding source code and your contact details so that we can coordinate the terms and cost of shipment with you.

The source code will be distributed WITHOUT ANY WARRANTY and licensed under the same license as the corresponding binary/object code.

This offer is valid to anyone in receipt of this information.

ASUSTeK is eager to duly provide complete source code as required under various Free Open Source Software licenses. If however you encounter any problems in obtaining the full corresponding source code we would be much obliged if you give us a notification to the email address [gpl@asus.com](mailto:gpl@asus.com), stating the product and describing the problem (please do NOT send large attachments such as source code archives etc to this email address).

三年质保



全国联保

## 华硕产品质量保证卡

尊敬的华硕产品用户：

首先非常感谢您选用华硕公司产品，让我们有机会向您提供优质的服务。为了使我们的服务让您更满意，在购买后请您认真阅读此说明并妥善保存此质量保证卡。

保修说明注意事项：

- 一、 请将此质量保证卡下方的用户资料填写完整，并由最终直接经销商加盖印章，如果没有加盖印章，请找原购买处补盖以保障您的权益。请务必保留购买发票或复印件，否则华硕公司将以产品的出厂日期为参照进行保修。
- 二、 华硕公司对在中国大陆地区（不包括港澳台地区）发售的、经合法渠道销售给消费者的华硕主板及显卡产品实行三年的免费保修服务。
- 三、 华硕公司对在中国大陆地区（不包括港澳台地区）发售的、经合法渠道销售给消费者的华硕主板及显卡产品实行全国联保服务。注：
  - A. 消费者必须出具正规购买发票或国家认可的有效凭证方可享受全国联保。
  - B. 如消费者无法出具正规购买发票或国家认可的有效凭证，则需送修至原购买经销商处享受保修服务。
- 四、 若经本公司判断属下列因素，则不属于免费保修服务的范围，本公司将有权收取维修费用：
  - A. 超过华硕提供的质保有效期的主板、显卡产品。
  - B. 因遇不可抗力（如：水灾、火灾、地震、雷击、台风等）或人为之操作使用不慎造成之损害。
  - C. 未按产品说明书条例的要求使用、维护、保管而造成的损坏。
  - D. 用户擅自或请第三方人员自行检修、改装、变更组件、修改线路等。
  - E. 因用户自行安装软件即设定不当所造成之使用问题及故障。
  - F. 本公司产品序列号标贴撕毁或无法辨认，涂改保修服务卡或与实际产品不符。
  - G. 其他不正常使用所造成之问题及故障。

五、 技术支持及维修服务：

1. 我们建议您先登录华硕官方会员网站 (<http://vip.asus.com>)，对您购买的华硕产品进行在线注册，注册后您将定期得到我们发送的产品信息以及技术资料；
2. 如果您在使用华硕产品的过程中遇到问题，您可以首先查阅用户手册，寻找答案；
3. 您亦可访问华硕中文网站技术支持页面 (<http://support.asus.com.cn>) 查询到相应的技术支持信息与常见问题排除；
4. 登录我们的在线技术支持服务专区进行咨询 (<http://www.asus.com.cn/email>)；
5. 也欢迎您拨打华硕海星服务 7x24 小时免费技术支持专线 800-820-6655，由我们的在线工程师为您提供服务；（注：未开通 800 的地区或使用移动电话，请拨打技术支持电话 020-28047506）
6. 如果您使用的华硕产品由于硬件故障，需要维修服务，您可以直接联系您的经销商，通过经销商及遍布全国的华硕展示服务中心进行后续相应的检修服务。
7. 无论通过何种方式来寻求技术服务，请您务必要明确告知您使用的产品型号、BIOS 版本、搭配之硬件、详细的故障现象等，以利于华硕工程师能帮助您更加准确快速地区别出故障的原因。

请用剪刀沿虚线剪下

用户填写资料

用户名称	购买日期	
联系人	联系电话	
联系地址		
经销商名称	产品种类	
产品型号	产品序号	
		经销商印章



# 目录内容

安全性须知 .....	viii
电气方面的安全性 .....	viii
操作方面的安全性 .....	viii
华硕 REACH .....	viii
关于这本用户手册 .....	ix
用户手册的编排方式 .....	ix
提示符号 .....	ix
跳线帽及图示说明 .....	ix
哪里可以找到更多的产品信息 .....	x
F1A55-M LK R2.0 规格列表 .....	xi

## 第一章：产品介绍

1.1 欢迎加入华硕爱好者的行列 .....	1-1
1.2 产品包装 .....	1-1
1.3 特殊功能 .....	1-1
1.3.1 产品特写 .....	1-1
1.3.2 华硕 DIGI+ VRM（数字化电源相位设计） .....	1-2
1.3.2 华硕独家研发功能 .....	1-3
1.4 主板安装前 .....	1-5
1.5 主板概观 .....	1-6
1.5.1 主板的摆放方向 .....	1-6
1.5.2 螺丝孔位 .....	1-6
1.5.3 主板构造图 .....	1-7
1.5.4 主板元件说明 .....	1-7
1.6 加速处理器（APU） .....	1-8
1.6.1 安装加速处理器 .....	1-8
1.6.2 安装散热器与风扇 .....	1-10
1.7 系统内存 .....	1-11
1.7.1 概述 .....	1-11
1.7.2 内存设置 .....	1-12
1.7.3 安装内存条 .....	1-16
1.7.4 取出内存条 .....	1-16
1.8 扩展插槽 .....	1-17
1.8.1 安装扩展卡 .....	1-17
1.8.2 设置扩展卡 .....	1-17
1.8.3 PCI 扩展插槽 .....	1-17
1.8.4 PCI Express x1 扩展插槽 .....	1-17
1.8.5 PCI Express x16 扩展插槽 .....	1-17

# 目录内容

1.9 跳线选择区 .....	1-18
1.10 元件与外围设备的连接 .....	1-20
1.10.1 后侧面板连接端口 .....	1-20
1.10.2 内部接口 .....	1-21
1.11 软件支持 .....	1-27
1.11.1 安装操作系统 .....	1-27
1.11.2 驱动程序与应用程序光盘信息 .....	1-27

## 第二章：BIOS 信息

2.1 管理、更新您的 BIOS 程序 .....	2-1
2.1.1 华硕在线升级程序 (ASUS Update Utility) .....	2-1
2.1.2 使用华硕 EZ Flash 2 升级 BIOS 程序 .....	2-2
2.1.3 使用 CrashFree BIOS 程序恢复 BIOS 程序 .....	2-3
2.1.4 华硕 BIOS Updater .....	2-4
2.2 BIOS 程序设置 .....	2-6
2.3 主菜单 (Main) .....	2-10
2.3.1 System Language [English] .....	2-10
2.3.2 System Date [Day xx/xx/xxxx] .....	2-10
2.3.3 System Time [xx:xx:xx] .....	2-10
2.3.4 安全性菜单 (Security) .....	2-10
2.4 Ai Tweaker 菜单 (Ai Tweaker) .....	2-12
2.4.1 AI Overclock Tuner [Auto] .....	2-13
2.4.2 Memory Frequency [Auto] .....	2-13
2.4.3 APU Multiplier [Auto] .....	2-13
2.4.4 EPU Power Saving MODE [Disabled] .....	2-13
2.4.5 OC Tuner .....	2-13
2.4.6 内存时序控制 (DRAM Timing Control) .....	2-14
2.4.7 DIGI+ VRM .....	2-14
2.4.8 CPU Voltage [Offset Mode] .....	2-14
2.4.9 DRAM Voltage [Auto] .....	2-15
2.4.10 APU Spread Spectrum [Auto] .....	2-15
2.5 高级菜单 (Advanced) .....	2-16
2.5.1 处理器设置 (CPU Configuration) .....	2-16
2.5.2 SATA 设备设置 (SATA Configuration) .....	2-17
2.5.3 USB 设备设置 (USB Configuration) .....	2-17
2.5.4 北桥设置 (NB Configuration) .....	2-18
2.5.5 内置设备设置 (Onboard Devices Configuration) .....	2-18
2.5.6 高级电源管理设置 (APM) .....	2-19
2.5.7 网络堆栈 (Network Stack) .....	2-19

# 目录内容

2.6	监控菜单 (Monitor)	2-20
2.6.1	CPU Temperature / MB Temperature [xxx°C/xxx°F]	2-20
2.6.2	CPU / Chassis Fan Speed [xxxx RPM] 或 [Ignore] / [N/A]	2-20
2.6.3	CPU Q-Fan Control [Enabled]	2-20
2.6.4	CPU Voltage, 3.3V Voltage, 5V Voltage, 12V Voltage	2-21
2.6.5	Anti Surge Support [Enabled]	2-21
2.7	启动菜单 (Boot)	2-22
2.7.1	Bootup NumLock State [On]	2-22
2.7.2	Full Screen Logo [Enabled]	2-22
2.7.3	Wait For 'F1' If Error [Enabled]	2-22
2.7.4	Option ROM Messages [Force BIOS]	2-23
2.7.5	Setup Mode [EZ Mode]	2-23
2.7.6	UEFI/Legacy Boot [Enabled both UEFI and Legacy]	2-23
2.7.7	PCI ROM Priority [Legacy ROM]	2-23
2.7.8	启动项目顺序 (Boot Option Priorities)	2-23
2.7.9	Boot Override	2-23
2.8	工具菜单 (Tool)	2-24
2.8.1	ASUS EZ Flash 2	2-24
2.8.2	ASUS O.C. Profile	2-24
2.8.3	ASUS SPD Information	2-24
2.9	退出 BIOS 程序 (Exit)	2-25

# 安全性须知

## 电气方面的安全性

- 为避免可能的电击造成严重损害，在搬动电脑主机之前，请先将电脑电源线暂时从电源插槽中拔掉。
- 当您加入硬件设备到系统中或者要移除系统中的硬件设备时，请务必先连接该设备的数据线，然后再连接电源线。可能的话，在安装硬件设备之前先拔掉电脑的电源线。
- 当您要从主板连接或拔除任何的数据线之前，请确定所有的电源线已事先拔掉。
- 在使用扩展卡或适配卡之前，我们建议您可以先寻求专业人士的协助。这些设备有可能会干扰接地的回路。
- 请确定电源的电压设置已调整到本国/本区域所使用的电压标准值。若您不确定您所属区域的供应电压值为何，那么请就近询问当地的电力公司人员。
- 如果电源已损坏，请不要尝试自行修复。请将之交给专业技术服务人员或经销商来处理。

## 操作方面的安全性

- 在您安装主板以及加入硬件设备之前，请务必详加阅读本手册所提供的的相关信息。
- 在使用产品之前，请确定所有的数据线、电源线都已正确地连接好。若您发现有任何重大的瑕疵，请尽快联络您的经销商。
- 为避免发生电气短路情形，请务必将所有没用到的螺丝、回形针及其他零件收好，不要遗留在主板上或电脑主机中。
- 灰尘、湿气以及剧烈的温度变化都会影响主板的使用寿命，因此请尽量避免放置在这些地方。
- 请勿将电脑主机放置在容易摇晃的地方。
- 若在本产品的使用上有任何的技术性问题，请和经过检定或有经验的技术人员联络。



这个画叉的带轮子的箱子表示这个产品（电子设备）不能直接放入垃圾筒。请根据不同地方的规定处理。



请勿将含汞电池丢弃于一般垃圾筒。此画叉的带轮子的箱子表示电池不能放入一般垃圾筒。

## 华硕 REACH

注意：请遵守REACH（Registration，Evaluation，Authorisation，and Restriction of Chemicals）管理规范，我们会将产品中的化学物质公告在华硕 REACH 网站，详细请参考 <http://csr.asus.com/english/REACH.htm>



# 关于这本用户手册

本产品用户手册包含了所有当您在安装华硕 F1A55-M LK R2.0 主板时所需用到的信息。

## 用户手册的编排方式

用户手册是由下面几个章节所组成：

- 第一章：产品介绍

您可以在本章节中发现诸多华硕所赋予 F1A55-M LK R2.0 主板的优异特色。利用简洁易懂的说明让您能很快地掌握 F1A55-M LK R2.0 主板的各项特性，当然，在本章节中我们也会提及所有能够应用在 F1A55-M LK R2.0 主板的新产品技术。

- 第二章：BIOS 信息

本章节描述如何使用 BIOS 设置程序中的每一个菜单项目来更改系统的设置。此外也会详加介绍 BIOS 各项设置值的使用时机与参数设置。

## 提示符号

为了能够确保您正确地完成主板设置，请务必注意下面这些会在本手册中出现的标示符号所代表的特殊含意。



**警告：**提醒您在进行某一项工作时要注意您本身的安全。



**小心：**提醒您在进行某一项工作时要注意勿伤害到电脑主板元件。



**重要：**此符号表示您必须要遵照手册所描述之方式完成一项或多项软硬件的安装或设置。



**注意：**提供有助于完成某项工作的诀窍和其他额外的信息。

## 跳线帽及图示说明

主板上有一些小小的塑胶套，里面有金属导线，可以套住选择区的任二只针脚（Pin）使其相连而成一通路（短路），本手册称之为跳线帽。

有关主板的跳线帽使用设置，兹利用以下图示说明。以下图为例，欲设置为“Jumper™ Mode”，需在选择区的第一及第二只针脚部分盖上跳线帽，本手册图示即以涂上底色代表盖上跳线帽的位置，而空白的部分则代表空接针。以文字表示为：[1-2]。

因此，欲设置为“JumperFree™ Mode”，以右图表示即为在“第二及第三只针脚部分盖上跳线帽”，以文字表示即为：[2-3]。

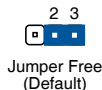
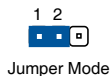

## 哪里可以找到更多的产品信息

您可以通过下面所提供的两个渠道来获得您所使用的华硕产品信息以及软硬件的更新信息等。

### 1. 华硕网站

您可以到 <http://www.asus.com.cn> 华硕网站取得所有关于华硕软硬件产品的各项信息。

### 2. 其他文件

在您的产品包装盒中除了本手册所列举的标准配件之外，也有可能夹带有其他的文件，譬如经销商所附的产品保证单据等。



电子信息产品污染控制标示：图中之数字为产品之环保使用期限。仅指电子信息产品中含有的有毒有害物质或元素不致发生外泄或突变从而对环境造成污染或对人身、财产造成严重损害的期限。

有毒有害物质或元素的名称及含量说明标示：

部件名称	有害物质或元素					
	铅(Pb)	汞(Hg)	镉(Cd)	六价铬 (Cr(VI))	多溴联苯 (PBB)	多溴二苯醚 (PBDE)
印刷电路板及其电子组件	×	○	○	○	○	○
外部信号连接头及线材	×	○	○	○	○	○

○：表示该有毒有害物质在该部件所有均质材料中的含量均在 SJ/T 11363-2006 标准规定的限量要求以下。

×：表示该有毒有害物质至少在该部件的某一均质材料中的含量超出 SJ/T 11363-2006 标准规定的限量要求，然该部件仍符合欧盟指令 2002/95/EC 的规范。

备注：此产品所标示之环保使用期限，系指在一般正常使用状况下。

# F1A55-M LK R2.0 规格列表

加速处理器	<p>支持 AMD® A- 系列与 E2- 系列加速处理器，支持 AMD® Radeon™ HD 6000 系列显示芯片，多达 4 个 CPU 核心，FM1 封装</p> <p>支持 DirectX® 11</p> <p>支持 AMD® Turbo Core 2.0 技术</p> <p>* 是否支持 Turbo Core 2.0 技术依据 APU 类型而定。</p> <p>** 请访问华硕网站 <a href="http://www.asus.com.cn">http://www.asus.com.cn</a> 获取最新的 AMD 处理器支持列表</p>
芯片组	AMD® A55 FCH (Hudson D2)
内存	<p>2 × DDR3 内存插槽，最大支持 32GB non-ECC、un-buffered DDR3 1866/1600/1333/1066 内存条</p> <p>支持双通道内存架构</p> <p>* 16GB 或更高容量的内存条可支持 32GB 总内存。内存条一经上市，华硕将立即更新内存合格供应商列表 (QVL)。</p> <p>** 请浏览 <a href="http://www.asus.com.cn">http://www.asus.com.cn</a> 获取最新内存合格供应商列表 (QVL)。</p> <p>*** 若您安装 4GB 或更大内存，Windows® 32-bit 操作系统将仅识别少于 3GB。因此若您使用 Windows® 32-bit 操作系统，建议您使用少于 3GB 系统内存。</p>
显示	<p>在 Liano APU 中集成 AMD® Radeon™ HD 6000 系列显示芯片</p> <p>支持 DVI，最高分辨率可达 1920 × 1200 @60Hz</p> <p>支持 D-Sub，最高分辨率可达 1920 × 1600 @60Hz</p> <p>支持 Microsoft® DirectX 11</p>
多 GPU 支持	<p>支持 LucidLogix® Virtu MVP 技术</p> <p>* LucidLogix Virtu® MVP 支持 Windows® 7 操作系统</p>
扩展槽	<p>1 × PCI Express 2.0 ×16 扩展卡插槽</p> <p>1 × PCI Express 2.0 ×1 扩展卡插槽</p> <p>1 × PCI 扩展卡插槽</p>
存储媒体连接槽与 RAID	<p>AMD® A55 FCH :</p> <ul style="list-style-type: none"> <li>- 4 × Serial ATA 3Gb/s 接口，支持 RAID 0、RAID 1、RAID 10 与 JBOD 设置</li> </ul>
网络功能	Qualcomm Atheros® 8161 千兆网络控制器
音频	<p>Realtek ALC887 3 接口 8 声道*高保真音频编解码芯片</p> <ul style="list-style-type: none"> <li>- 支持音频接口侦测 (Jack-Detection)、多音源独立输出 (Multi-Streaming) 与前面板音频接口变换 (Jack-Retasking) 功能</li> </ul>
USB	<p>AMD® A55 FCH :</p> <ul style="list-style-type: none"> <li>- 8 × USB 2.0/1.1 接口 (4 个位于主板上，4 个位于后侧面板)</li> </ul>

(下页继续)

# F1A55-M LK R2.0 规格列表

华硕独家研发功能	<p>华硕 DIGI+ VRM (数字化电源相位设计) :</p> <ul style="list-style-type: none"> <li>- 华硕 3+1 相供电设计</li> </ul> <p>华硕独家功能 :</p> <ul style="list-style-type: none"> <li>- 华硕 Network iControl (网络智能管理)*, 实时分配网络带宽至全网使用需求最大的程序</li> <li>- 华硕 EPU (智能节能处理器)</li> <li>- 华硕 AI Suite II (智能管家 2)</li> <li>- 华硕 Anti-Surge (电涌全保护)</li> <li>- 华硕 UEFI BIOS EZ Mode, 图形化界面 BIOS</li> <li>- 华硕 Fan Xpert (风扇达人)</li> <li>- 华硕 CrashFree BIOS 3 (BIOS 刷不死 3)</li> <li>- 华硕 EZ Flash 2</li> <li>- 华硕 MyLogo 2™ 个性化应用软件</li> </ul> <p>* Network iControl (网络智能管理) 功能不支持 Windows® XP/Vista 操作系统</p>
后侧面板设备接口	<p>1 x PS/2 键盘接口 (绿色)</p> <p>1 x PS/2 鼠标接口 (紫色)</p> <p>1 x DVI-D 接口</p> <p>1 x D-Sub 输出接口</p> <p>1 x RJ-45 网络接口</p> <p>4 x USB 2.0/1.1 设备接口</p> <p>3 x 音频插孔</p>
内置 I/O 设备接口	<p>2 x USB 2.0/1.1 扩展套件数据线插槽, 可扩展四组外接式 USB 2.0 接口</p> <p>1 x 前面板音频连接排针</p> <p>4 x SATA 3.0Gb/s 设备连接插座</p> <p>1 x 串口 (COM) 连接插槽</p> <p>1 x 系统控制面板连接排针</p> <p>1 x 内部喇叭连接插座</p> <p>1 x 中央处理器风扇电源插槽</p> <p>1 x 机箱风扇电源插槽</p> <p>1 x 24-pin EATX 主板电源插槽</p> <p>1 x 4-pin ATX 12V 主板电源插槽</p>
	<p>64Mb Flash ROM、UEFI BIOS、PnP、DMI 2.0、WfM 2.0、ACPI 2.0a、SM BIOS 2.6</p>
附件	<p>2 x Serial ATA 3.0Gb/s 数据线</p> <p>1 x I/O 挡板</p> <p>1 x 用户手册</p> <p>1 x 应用程序光盘</p>
驱动程序与应用程序光盘	<p>驱动程序</p> <p>华硕应用程序</p> <p>华硕在线升级程序 (ASUS Update)</p> <p>杀毒软件 (OEM 版本)</p>
主板尺寸	<p>µATX 型式: 8.9 x 7.3 英寸 (22.6 x 18.6 厘米)</p>

\* 规格若有变动, 恕不另行通知

# 第一章

## 产品介绍

### 1.1 欢迎加入华硕爱好者的行列

再次感谢您购买此款华硕 F1A55-M LK R2.0 主板！

本主板的问世除了再次展现华硕对于主板一贯具备的高质量、高性能以及高稳定度的严苛要求，同时也添加了许多新的功能以及大量应用在它身上的最新技术，使得 F1A55-M LK R2.0 主板成为华硕优质主板产品线中不可多得的闪亮之星。

在您拿到本主板包装盒之后，请马上检查下面所列出的各项标准配件是否齐全。

### 1.2 产品包装

主板	华硕 F1A55-M LK R2.0 主板
数据线	2 x Serial ATA 3.0Gb/s 数据线
配件	1 x I/O 挡板
应用程序光盘	华硕主板驱动程序与应用程序光盘
相关文件	用户手册



若以上列出的任何一项配件有损坏或是短缺的情形，请尽快与您的经销商联系。

### 1.3 特殊功能

#### 1.3.1 产品特写



AMD® A- 系列与 E2- 系列加速处理器，支持 AMD® Radeon™ HD 6000 系列显示芯片

本主板支持 AMD® A- 系列与 E2- 系列加速处理器，支持 AMD® Radeon™ HD 6000 系列显示芯片。小巧、高效的 APU (加速处理器) 结合处理性能与高级 DirectX 11 显示芯片，可加速性能，并带来业界领先的视频体验。支持双通道 DDR3 内存，数据传输率达 5GT/s。



### AMD® A55 FCH (Hudson D2) 芯片组

AMD® A55 FCH (Hudson D2) 支持高达 5GT/s 接口速度与 PCI Express™ 2.0 x 16 (x4) 显卡。



### 8 声道高保真音效

本主板内置的八声道 HD 高保真音频编码芯片 (High Definition Audio, 之前称 Azalia) 支持高品质的 192KHz/24-bit 音频输出, 并支持音频接口侦测功能, 可以自动侦测每个音频接口的连接状态。若连接不正确, 会自动提醒用户。用户再也不用担心分不清输入、输出与麦克风接口了。



### 千兆网络 (Gigabit LAN)

本主板内置的网络控制器是一款高度集成的千兆网络控制器。它拥有 ACPI 管理功能, 可为高级操作系统提供有效的电源管理。

## 1.3.2 华硕 DIGI+ VRM (数字化电源相位设计)

### 数字供电控制: APU 数字供电设计

华硕基于 AMD® A55 芯片组的主板提供了精准的 APU 数字供电调节, 我们称之为 DIGI+ VRM 数字供电技术。通过这项技术, APU 电压和 APU 供电模块的频率可通过精心设计的配置文件以自动或者用户指定的方式进行调整。DIGI+ VRM 数字供电技术增强了电能转换效率与供电精准性, 结合华硕严谨的品质管控, 无论在游戏、多媒体、办公应用或是多任务处理情况下都通过最严苛的测试, 真正为各种应用所打造的一个最理想的运算平台。华硕 A55 主板的 DIGI+ VRM 数字供电技术彻底保障了任何使用情景下的高效、稳定、可靠。

\* DIGI+ VRM 数字供电技术同步提供 CPU 数字供电支持。



### 华硕 EPU (智能节能处理器)

华硕主板首创即时电源节能芯片, 只要通过华硕 AI Suite II 中的 EPU 使用界面, 即可通过 EPU 自动侦测电脑的负载状况, 并智能监控用电量, 来获得全系统的电源管理最佳化, 还可以减少风扇噪音与延长元件的寿命。

## 1.3.2 华硕独家研发功能



### 华硕 UEFI BIOS (中文图形化 BIOS)

灵活简单的 BIOS 界面

华硕 UEFI BIOS 提供友善的使用界面，跳脱常规使用键盘输入 BIOS 方式，提供更有弹性与更便利的鼠标控制操作。您可以轻易地使用新的 UEFI BIOS，如同操作您的操作系统般顺畅。华硕 UEFI BIOS 原生支持容量超过 2.2TB 的 64 位硬盘。

华硕独创界面

独有的 EZ Mode 会显示经常使用的设置信息，而 Advanced Mode 则有更多、更复杂的系统设置，包括详细的内存信息等，提供给喜爱体验性能极致的爱好者。

全新升级！快速与简易信息增强系统控制

- F12 BIOS 快照快捷键用来共享 UEFI 设置信息与问题解决。
- 新的 F3 快捷键提供最常使用的设置信息。
- 华硕 DRAM SPD (Serial Presence Detect) 用来显示内存信息、侦测故障内存插槽，以及协助解决开机自检 (POST) 时有问题的状况。



### 华硕 Network iControl (网络智能管理)

只要通过单一个开启/关闭按钮，正在使用中的应用程序可以优先拥有数据和网络带宽。此外，您可以通过直观式的用户界面，轻松地为您所喜爱的软件建立优先使用权的设置文件，在这个文件中，程序可以预先安排在特定的时间运行避开网络拥堵的时段，以及减少下载的等待时间。自动 PPPoE 网络连接提供一次到位的设置。总而言之，这是个直观式的网络带宽控制中心。



Network iControl (网络智能管理) 功能不支持 Windows® XP/Vista 操作系统。



### 华硕 Anti-Surge (华硕电涌全保护)

电涌全保护设计可侦测过电压的情况，即时避免电压浪涌，它也会主动切断供电保护系统安全。

1. 即时过压保护。
2. 采取主动保护方式，以免主板与系统受损。



### 华硕 AI Suite II (智能管家技术)

华硕 AI Suite II 智能管家技术，提供易用的操作界面，将所有华硕独家秘笈整合至单一易用的程序中。它可以帮助用功监视超频、供电管理、风扇速度、电压及温度的读数。这套完全整合的软件提供丰富易用的功能，无需在多个不同的程序之间来回切换。



### 华硕 Fan Xpert (风扇达人)

在不同的环境气候跟系统负载状况下，华硕 Fan Xpert 让用户可以依照不同温度状况同时调整 CPU 风扇转速，内置的多种预设值更能使系统在不同情形下弹性保持安静及静音的运行。

### 华硕 MyLogo2™ 个性化应用软件

本主板内附的 MyLogo2 软件让您从此远离一成不变的开机画面。您可以使用它来轻松更换电脑开机的画面，除了可以随心所欲地更换由华硕所提供的好几组图案，当然也可依照您独特的品味来创造属于您个人才有的开机画面。



### 华硕 CrashFree BIOS 3 (BIOS 刷不死 3)

华硕 CrashFree BIOS 3 让用户能通过储存 BIOS 文件的 USB 闪存恢复损坏的 BIOS 文件。使您在 BIOS 文件损坏时不用额外花钱购买更换用的 BIOS 芯片。



### 华硕 EZ Flash 2 程序

EZ Flash 2 BIOS 是一套简单易用的 BIOS 更新应用程序。只要在进入操作系统之前启动此工具，即可使用 USB 闪存盘轻松更新 BIOS，无须另外准备软盘或使用操作系统的更新程序，您只需按几下按键即可更新 BIOS。



### 华硕 C.P.R. (CPU 超不死)

当系统因为超频而无法开机时，用户不必打开机箱清除 CMOS 数据，只需要重新启动电脑即可自动恢复前一次设置的 CPU 参数值。



### 符合 ErP 规范

本主板符合欧盟规定的能源相关产品 (Energy-related Products, ErP) 规范。ErP 规范规定产品在耗能方面须符合一定的能源效益要求，这也正与华硕对于建立友好环境、生产高性能产品的企业愿景一致。通过设计与创新来降低产品的二氧化碳排放，从而减少对环境的破坏。



## 1.4 主板安装前

在您动手更改主板上的任何设置之前，请务必先作好以下所列出的各项预防措施。



- 在处理主板上的任何元件之前，请您先拔掉电脑的电源线。
- 为避免产生静电，在拿取任何电脑元件时除了可以使用防静电手环之外，您也可以触摸一个有接地线的物品或者金属物品像电源供应器外壳等。
- 拿取集成电路元件时请尽量不要触碰到元件上的芯片。
- 在您移除任何一个集成电路元件后，请将该元件放置在绝缘垫上以隔离静电，或者直接放回该元件的绝缘包装袋中保存。
- 在您安装或移除任何元件之前，请确认 ATX 电源供应器的电源开关是切换到关闭（OFF）的位置，而最安全的做法是先暂时拔出电源供应器的电源线，等到安装/移除工作完成后再将之接回。如此可避免因仍有电力残留在系统中而严重损及主板、外围设备、元件等。

### 电力指示灯

当主板上内置的电力指示灯（SB\_PWR）亮着时，表示目前系统是处于正常运行、省电模式或者软关机的状态中，并非完全断电。这个指示灯可用来提醒您在安装或移除任何的硬件设备之前，都必须先移除电源，等待指示灯熄灭才可进行。请参考下图所示。

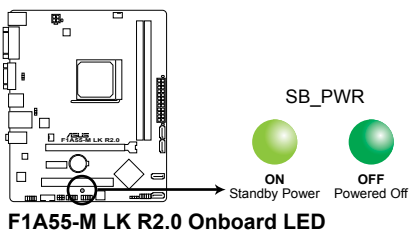

## 1.5 主板概观

### 1.5.1 主板的摆放方向

当您安装主板到电脑主机机箱内时，务必确认安装的方向是否正确。主板的外接插头的方向应是朝向主机机箱的后方面板，而且您也会发现主机机箱后方面板会有相对应的预留孔位。

### 1.5.2 螺丝孔位

请将下图所圈选出来的“六”个螺丝孔位对准主机机箱内相对位置的螺丝孔，然后再一一锁上螺丝固定主板。



请勿将螺丝锁得太紧！否则容易导致主板的印刷电路板产生龟裂。

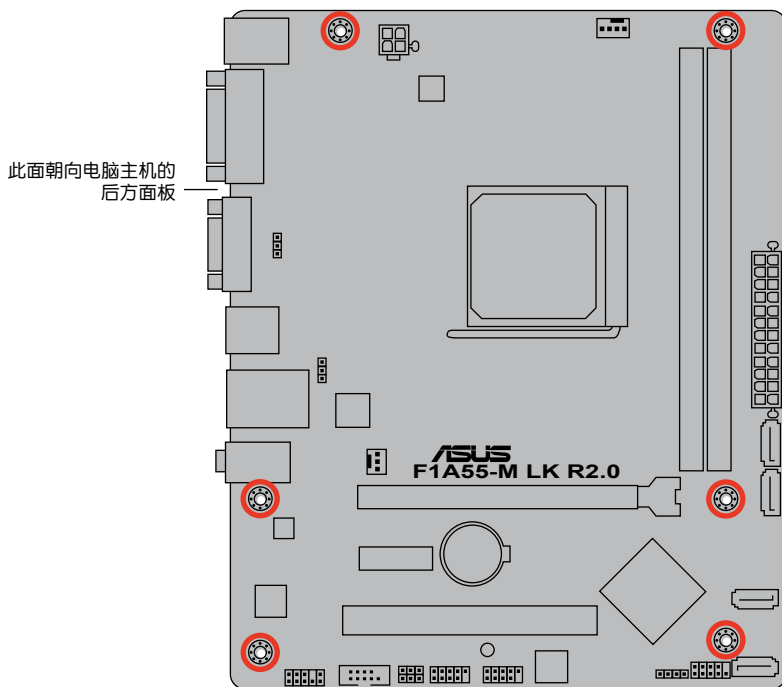

## 1.5.3 主板构造图

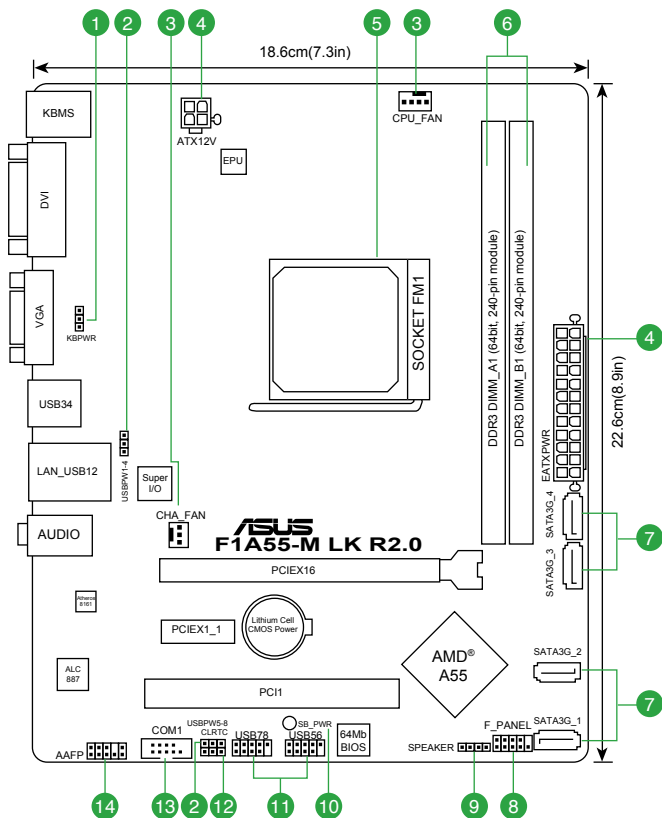

## 1.5.4 主板元件说明

接口/跳线/插槽/指示灯	页数	接口/跳线/插槽/指示灯	页数
1. 键盘唤醒电源插槽 (3-pin KBPWR)	1-19	8. 系统控制面板连接排针 (10-1 pin F_PANEL)	1-24
2. USB 设备唤醒插槽 (3-pin USBPW1-4、3-pin USBPW5-8)	1-19	9. 喇叭连接插座 (4-pin SPEAKER)	1-22
3. 中央处理器 / 机箱风扇电源插槽 (4-pin CPU_FAN、3-pin CHA_FAN)	1-21	10. 电力指示灯 (SB_PWR)	1-5
4. ATX 主板电源插槽 (24-pin EATXPWR、4-pin ATX12V)	1-22	11. USB 2.0 扩展套件数据线插槽 (10-1 pin USB56、USB78)	1-26
5. AMD FM1 加速处理器插槽	1-8	12. CMOS 配置数据清除 (3-pin CLRTC)	1-18
6. DDR3 内存插槽	1-11	13. 串口连接插座 (10-1 pin COM1)	1-25
7. SATA 3.0Gb/s 设备连接插座 (7-pin SATA3G_1~4)	1-23	14. 前面板音频连接排针 (10-1 pin AAFP)	1-25

## 1.6 加速处理器 (APU)

本主板配置一组加速处理器插槽，是专为 FM1 插槽 AMD® A- & E2- 系列加速处理器所设计，此处理器支持 AMD® Radeon™ HD 6000 系列显示芯片。



请确认您使用的是专为 FM1 插槽设计的 APU。APU 只能以一个方向正确安装，请勿强制将 APU 装入插槽，以避免弄弯 APU 的针脚和 APU 本身!

### 1.6.1 安装加速处理器

请依照以下步骤安装加速处理器：

1. 找到位于主板上的 FM1 插座。

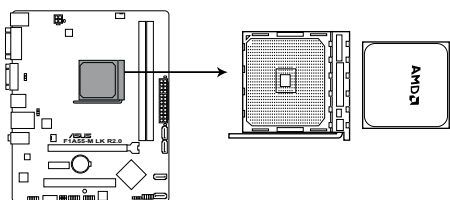

F1A55-M LK R2.0 CPU socket FM1

2. 将插座侧边的固定拉杆拉起至其角度与插座呈  $90^{\circ} \sim 100^{\circ}$  角。



确保固定拉杆拉起至其角度与插座呈  $90^{\circ} \sim 100^{\circ}$  角，否则 APU 将不能被完全安装。

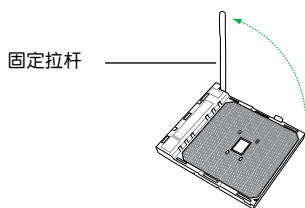

3. 将 APU 上标示有金三角的那一端，对齐插槽左下角处也有三角标示的地方（与处理器插座连接的地方，见右图所示）。
4. 请小心地放入 APU，并确定所有的针脚是否都已没入插槽内。



APU 只能以一个方向正确安装，请勿强制将 APU 装入插槽，以避免弄弯 APU 的针脚和 APU 本身!

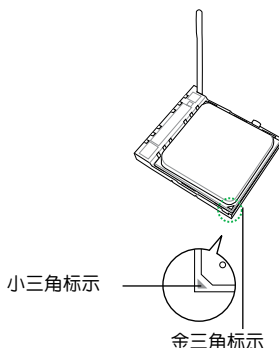

5. 当 APU 安置妥当，接下来在您要拉下固定拉杆欲锁上处理器插槽的同时，请用手指轻轻地抵住 APU。最后当固定拉杆锁上插槽时会发出一清脆声响，即表示已完成锁定。
6. 接着请依照散热器包装盒内的说明书或“1.6.2 安装散热器与风扇”来安装散热器与风扇。
7. 当风扇、散热器以及支撑机构都已安装完毕，接着请将风扇的电源适配器插到主板上标示有“CPU\_FAN”的电源插槽。

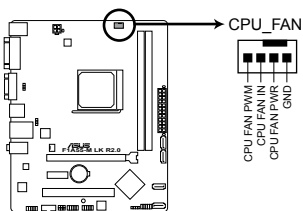
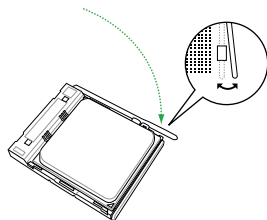

**F1A55-M LK R2.0 CPU fan connector**



请不要忘记将处理器风扇连线连接至风扇插座！若是没有将风扇连接线安装至插座上，可能会出现“Hardware monitoring error”的信息。

## 1.6.2 安装散热器与风扇



请确认您使用的是经过 AMD 认证合格的散热器与风扇。

请依照下面步骤安装处理器的散热器和风扇：

1. 将散热器覆盖在加速处理器上方，并且要注意散热器应该要恰当地座落于支撑机构底座范围内。



- 本主板出货时已安装“支撑机构底座”。
- 在安装加速处理器或其他元件到主板上时，不必将支撑机构底座移除。
- 若您购买散装的处理器与散热风扇组件，在您安装散热风扇前，请先确定处理器表面已正确涂上适量的散热膏。

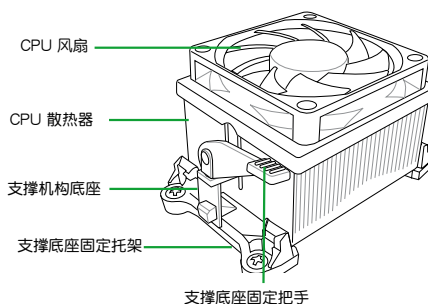

您所购买的盒装中央处理器包装盒中应已内附处理器、散热器以及支撑机构的安装说明文件。如果本节中的指导说明与处理器内附说明文件有所不符，则请以处理器内附的安装说明文件为准。

2. 将一边的固定托架扣在支撑底座上。

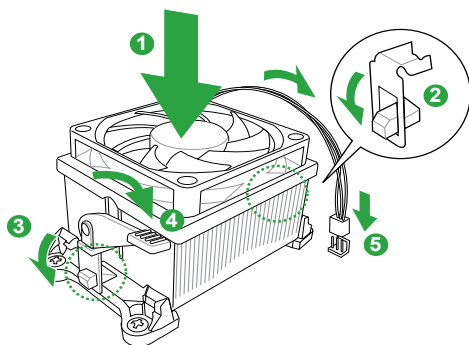

3. 再将另一边的固定托架也扣在支撑底座上（靠近支撑底座固定把手），当固定托架正确的扣住支撑机构底座时，会有一声清脆的机构组合声。



请确认处理器散热器与风扇已正确安装于主板的底座上，如散热器与风扇安装错误，则您将无法将固定托架与主板底座完整地扣合。

4. 最后再将支撑机构两侧上方的固定杆分别拉下锁住，使得风扇和散热器能紧密地扣住支撑机构底座。
5. 将处理器风扇连接线插到主板上标示有“CPU\_FAN”的电源插槽。



请勿忘记连接 CPU 风扇插座！若未连接可能会出现“Hardware monitoring error”的信息。

## 1.7 系统内存

### 1.7.1 概述

本主板配置两组 240-pin DDR3（Double Data Rate，双倍数据传输率）内存插槽。DDR3 内存条拥有与 DDR2 内存条相同的外观，但是 DDR3 内存插槽的缺口与 DDR2 内存插槽不同，以防止插入错误的内存条。DDR3 内存条可提供更高的性能，但耗电量更低。下图所示为 DDR3 内存插槽在主板上的位置：

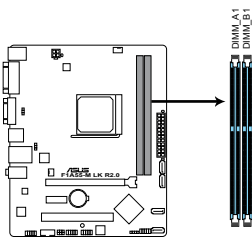

F1A55-M LK R2.0 240-pin DDR3 DIMM sockets

通道	插槽
通道 A	DIMM_A1
通道 B	DIMM_B1

## 1.7.2 内存设置

您可以任意选择使用 1GB、2GB、4GB 与 8GB unbuffered non-ECC DDR3 内存条至本主板的 DDR3 DIMM 插槽上。



- 您可以在通道 A 与通道 B 安装不同容量的内存条，在双通道设置中，系统会侦测较低容量通道的内存容量。任何在较高容量通道的其他内存容量，会被侦测为单通道模式运行。
- 在本主板请使用相同 CAS (CAS-Latency 行地址控制器延迟时间) 值内存条。建议您使用同一厂商所生产的相同容量型号之内存。请参考内存合格商供应列表。
- 由于 Windows® 32-bit 操作系统内存地址的限制，当您安装 4GB 或更大内存时，实际可使用的内存将为 3GB 或更小。为了更加有效地使用内存空间，我们建议您做以下操作：
  - 若您安装 Windows® 32-bit 操作系统，请安装最多 3GB 总内存。
  - 若您要安装 4GB 或更多总内存，请安装 Windows® 64-bit 操作系统。
- 本主板不支持由 512Mb 或更小容量的芯片构成的内存条。
- 16GB 或更高容量的内存条可支持 32GB 总内存。内存条一经上市，华硕将立即更新内存合格供应商列表 (QVL)。



- 内存条默认频率依据 SPD 而变化，这是从内存条读写数据的标准方法。在默认状态下，一些超频内存条会以低于供应商标示的频率运作。若要让内存条以供应商的数值或更高的频率运行，请参考“Ai Tweaker 菜单”一节中，手动调整内存频率的说明。
- 在全负载 (2 DIMM) 或超频设置下，请使用更有效的散热系统以确保系统稳定性。

### F1A55-M LK R2.0 主板内存合格供应商列表 (QVL)

#### DDR3-1866MHz

供应商	型号	容量	SS/DS	芯片厂商	芯片型号	时序	电压	支持内存插槽 (选配)	
								A*	B*
CORSAIR	CMT4GX3M2A1866C9(XMP)	4GB(2 x 2GB)	DS	-	-	9-9-9-24	1.65V	•	•
CORSAIR	CMT6GX3MA1866C9(XMP)	6GB(3 x 2GB)	DS	-	-	9-9-9-24	1.65V	•	•
CORSAIR	CMZ8GX3M2A1866C9(XMP)	8GB(2 x 4GB)	DS	-	-	9-10-9-27	1.50V	•	•
G.SKILL	F3-14900CL9D-8GBXL(XMP)	8GB(2 x 4GB)	DS	-	-	9-10-9-28	1.5V	•	•
KINGSTON	KHX1866C9D3T1K3/3GX(XMP)	3GB(3 x 1GB)	SS	-	-	-	1.65V	•	•
KINGSTON	KHX1866C9D3T1K3/6GX(XMP)	6GB(3 x 2GB)	DS	-	-	-	1.65V	•	•



## DDR3-1600MHz

供应商	型号	容量	SS/ DS	芯片厂 牌	芯片型号	时序	电压	支持内存插槽 (选配)	
								A*	B*
A-Data	AX3U1600XB2G79-2X(XMP)	4GB(2 x 2GB)	DS	-	-	7-9-7-21	1.55V-1.75V	•	•
A-Data	AX3U1600GC4G9-2G(XMP)	8GB(2 x 4GB)	DS	-	-	9-9-9-24	1.55V-1.75V	•	•
A-Data	AX3U1600XC4G79-2X(XMP)	8GB(2 x 4GB)	DS	-	-	7-9-7-21	1.55V-1.75V	•	•
CORSAIR	TR3X3G1600C8D(XMP)	3GB(3 x 1GB)	SS	-	-	8-8-8-24	1.65V	•	•
CORSAIR	CMD12GX3M6A1600C8(XMP)	12GB(6 x 2GB)	DS	-	-	8-8-8-24	1.65V	•	•
CORSAIR	CMP4GX3M2C1600C7(XMP)	4GB(2 x 2GB)	DS	-	-	7-8-7-20	1.65V	•	•
CORSAIR	CMX4GX3M2A1600C9(XMP)	4GB(2 x 2GB)	DS	-	-	9-9-9-24	1.65V	•	•
CORSAIR	TR3X6G1600C8 G(XMP)	6GB(3 x 2GB)	DS	-	-	8-8-8-24	1.65V	•	•
CORSAIR	TR3X6G1600C8D G(XMP)	6GB(3 x 2GB)	DS	-	-	8-8-8-24	1.65V	•	•
CORSAIR	CMP8GX3M2A1600C9(XMP)	8GB(2 x 4GB)	DS	-	-	9-9-9-24	1.65V	•	•
CORSAIR	CMX8GX3M4A1600C9(XMP)	8GB(4 x 2GB)	DS	-	-	9-9-9-24	1.65V	•	•
Crucial	BL25664BN1608.16FF(XMP)	6GB(3 x 2GB)	DS	-	-	-	-	•	•
G.SKILL	F3-12800CL9D-2GBNQ(XMP)	2GB(2 x 1GB)	SS	-	-	9-9-9-24	1.5V	•	•
G.SKILL	F3-12800CL7D-4GBRH(XMP)	4GB(2 x 2GB)	SS	-	-	7-7-7-24	1.6V	•	•
G.SKILL	F3-12800CL7D-4GBECO(XMP)	4GB(2 x 2GB)	DS	-	-	7-7-8-24	XMP 1.35V	•	•
G.SKILL	F3-12800CL7D-4GBRM(XMP)	4GB(2 x 2GB)	DS	-	-	7-8-7-24	1.6V	•	•
G.SKILL	F3-12800CL8D-4GBRM(XMP)	4GB(2 x 2GB)	DS	-	-	8-8-8-24	1.60V	•	•
G.SKILL	F3-12800CL9D-4GBECO(XMP)	4GB(2 x 2GB)	DS	-	-	9-9-9-24	XMP 1.35V	•	•
G.SKILL	F3-12800CL9D-4GBRL(XMP)	4GB(2 x 2GB)	DS	-	-	9-9-9-24	1.5V	•	•
G.SKILL	F3-12800CL9T-6GBNQ(XMP)	6GB(3 x 2GB)	DS	-	-	9-9-9-24	1.5V-1.6V	•	•
G.SKILL	F3-12800CL7D-8GBRH(XMP)	8GB(2 x 4GB)	DS	-	-	7-8-7-24	1.6V	•	•
G.SKILL	F3-12800CL8D-8GBECO(XMP)	8GB(2 x 4GB)	DS	-	-	8-8-8-24	XMP 1.35V	•	•
G.SKILL	F3-12800CL9D-8GBRL(XMP)	8GB(2 x 4GB)	DS	-	-	9-9-9-24	1.5V	•	•
GEIL	GET316GB1600C9QC(XMP)	16GB(4 x 4GB)	DS	-	-	9-9-9-28	1.6V	•	•
GEIL	GV34GB1600C8DC(XMP)	2GB	DS	-	-	8-8-8-28	1.6V	•	•
Kingmax	FLGE85F-B8KJ9A FEIS(XMP)	2GB	DS	-	-	-	-	•	•
KINGSTON	KHX1600C9D3K3/12GX(XMP)	12GB(3 x 4GB)	DS	-	-	9-9-9-27	1.65V	•	•
KINGSTON	KHX1600C9D3T1BK3/12GX(XMP)	12GB(3 x 4GB)	DS	-	-	9-9-9-27	1.65V	•	•
KINGSTON	KHX1600C9AD3/2G	2GB	DS	-	-	-	1.65V	•	•
KINGSTON	KVR1600D3N11/2G-ES	2GB	DS	KTC	D1288JPNDDL9U	11-11-11-28	1.35V-1.5V	•	•
KINGSTON	KHX1600C7D3K2/4GX(XMP)	4GB(2 x 2GB)	DS	-	-	-	1.65V	•	•
KINGSTON	KHX1600C8D3K2/4GX(XMP)	4GB(2 x 2GB)	DS	-	-	8	1.65V	•	•
KINGSTON	KHX1600C8D3T1K2/4GX(XMP)	4GB(2 x 2GB)	DS	-	-	8	1.65V	•	•
KINGSTON	KHX1600C9D3K2/4GX(XMP)	4GB(2 x 2GB)	DS	-	-	9	1.65V	•	•
KINGSTON	KHX1600C9D3L2K2/4GX(XMP)	4GB(2 x 2GB)	DS	-	-	9	XMP 1.35V	•	•
KINGSTON	KHX1600C9D3K2K2/4GX(XMP)	4GB(2 x 2GB)	DS	-	-	9-9-9-27	1.65V	•	•
KINGSTON	KHX1600C9D3T1K3/6GX(XMP)	6GB(3 x 2GB)	DS	-	-	-	1.65V	•	•
KINGSTON	KHX1600C9D3K3/6GX(XMP)	6GB(3 x 2GB)	DS	-	-	9	1.65V	•	•
KINGSTON	KHX1600C9D3T1BK3/6GX(XMP)	6GB(3 x 2GB)	DS	-	-	9-9-9-27	1.65V	•	•
KINGSTON	KHX1600C9D3K2/8GX(XMP)	8GB(2 x 4GB)	DS	-	-	9-9-9-27	1.65V	•	•
Super Talent	WA160UX6G9	6GB(3 x 2GB)	DS	-	-	9	-	•	•

## DDR3-1333MHz

供应商	型号	容量	SS/ DS	芯片厂 牌	芯片型号	时序	电压	支持内存插槽 (选配)	
								A*	B*
A-Data	AD31333001GOU	1GB	SS	A-Data	AD30908C8D-151C E0906	-	-	•	•
A-Data	AD6311B0823EV	2GB	SS	A-Data	3CCA-1509A	-	-	•	•
A-Data	AXDU1333C2G9-2G(XMP)	4GB(2 x 2GB)	SS	-	-	9-9-9-24	1.25V-1.35V (low voltage)	•	•
A-Data	AD6311C1624EV	4GB	DS	A-Data	3CCA-1509A	-	-	•	•
Apacer	78.A1GC6.9L1	2GB	DS	Apacer	AM5D5808DEWSBG	-	-	•	•
Apacer	78.A1GC6.9L1	2GB	DS	Apacer	AM5D5808FEQSBG	9	-	•	•
Apacer	78.B1GDE.9L10C	4GB	DS	Apacer	AM5D5808CEHSBG	-	-	•	•
CORSAIR	CM3X1024-1333C9	1GB	SS	-	-	9-9-9-24	1.60V	•	•
CORSAIR	TR3X3G1333C9 G	3GB(3 x 1GB)	SS	-	-	9-9-9-24	1.50V	•	•
CORSAIR	TR3X6G1333C9 G	6GB(3x 2GB)	SS	-	-	9-9-9-24	1.50V	•	•
CORSAIR	CMD24GX3M6A1333C9(XMP)	24GB(6x4GB)	DS	-	-	9-9-9-24	1.60V	•	•
CORSAIR	TW3X4G1333C9D G	4GB(2 x 2GB)	DS	-	-	9-9-9-24	1.50V	•	•
CORSAIR	CMD8GX3M4A1333C7	8GB(4 x 2GB)	DS	-	-	7-7-7-20	1.60V	•	•
Crucial	CT12864BA1339.8FF	1GB	SS	Micron	9FF22D9KPT	9	-	•	•
Crucial	CT25664BA1339.16FF	2GB	DS	Micron	9KF27D9KPT	9	-	•	•
Crucial	BL25664BN1337.16FF (XMP)	6GB(3 x 2GB)	DS	-	-	7-7-7-24	1.65V	•	•

( 下页继续 )

## DDR3-1333MHz

供应商	型号	容量	SS/ DS	芯片厂牌	芯片型号	时序	电压	支持内存插槽 (选配)	
								A#	B#
ELPIDA	EBJ10UE8EDF0-DJ-F	1GB	SS	ELPIDA	J1108EDSE-DJ-F	-	1.35V(low voltage)	*	*
ELPIDA	EBJ21UE8EDF0-DJ-F	2GB	DS	ELPIDA	J1108EDSE-DJ-F	-	1.35V(low voltage)	*	*
G.SKILL	F3-10600CL8D-2GBHK (XMP)	1GB	SS	G.SKILL	-	-	-	*	*
G.SKILL	F3-10600CL9D-2GBNQ	2GB(2 x 1GB)	SS	-	-	9-9-9-24	1.5V	*	*
G.SKILL	F3-10666CL7T-3GBPK (XMP)	3GB(3 x 1GB)	SS	-	-	7-7-7-18	1.5-1.6V	*	*
G.SKILL	F3-10666CL8D-4GBECO(XMP)	4GB(2 x 2GB)	DS	-	-	8-8-8-24	XMP 1.35V	*	*
G.SKILL	F3-10666CL7T-6GBPK (XMP)	6GB(3 x 2GB)	DS	-	-	7-7-7-18	1.5-1.6V	*	*
G.SKILL	F3-10666CL7D-8GBRH (XMP)	8GB(2 x 4GB)	DS	-	-	7-7-7-21	1.5V	*	*
GEIL	GET316GB1333C9QC	16GB( 4x 4GB )	DS	-	-	9-9-9-24	1.5V	*	*
GEIL	GV32GB1333C9DC	2GB(2 x 1GB)	DS	-	-	9-9-9-24	1.5V	*	*
GEIL	GG34GB1333C9DC	4GB(2 x 2GB)	DS	GEIL	GL1L128M88BA12N	9-9-9-24	1.3V(low voltage)	*	*
GEIL	GV34GB1333C9DC	4GB(2 x 2GB)	DS	-	-	9-9-9-24	1.5V	*	*
GEIL	GVP34GB1333C7DC	4GB(2 x 2GB)	DS	-	-	7-7-7-24	1.5V	*	*
Hynix	HMT112U6TFR8A-H9	1GB	SS	Hynix	H5TC1G83TFRH9A	-	1.35V(low voltage)	*	*
Hynix	HMT325U6BFR8C-H9	2GB	SS	Hynix	H5TQ2G83BFRH9C	-	-	*	*
Hynix	HMT125U6TFR8A-H9	2GB	DS	Hynix	H5TC1G83TFRH9A	-	1.35V(low voltage)	*	*
Hynix	HMT351U6BFR8C-H9	4GB	DS	Hynix	H5TQ2G83BFRH9C	-	-	*	*
Kingmax	FLFD45F-B8KL9 NAE5	1GB	SS	Kingmax	KKB8FNWBFGNX- 27A	-	-	*	*
Kingmax	FLFE85F-C8KF9 CAES	2GB	SS	Kingmax	KFC8FMFXF-DXX- 15A	-	-	*	*
KINGMAX	FLFE85F-C8KL9 NAE5	2GB	SS	KINGMAX	KFC8FNLXF-DXX-15A	-	-	*	*
Kingmax	FLFE85F-C8KM9 NAE5	2GB	SS	Kingmax	KFC8FNMXF-BXX- 15A	-	-	*	*
Kingmax	FLFE85F-B8KL9 NEE5	2GB	DS	Kingmax	KKB8FNWBFGNX- 26A	-	-	*	*
KINGMAX	FLFF65F-C8KL9 NEE5	4GB	DS	KINGMAX	KFC8FNLXF-DXX-15A	-	-	*	*
Kingmax	FLFF65F-C8KM9 NEE5	4GB	DS	Kingmax	KFC8FNMXF-BXX- 15A	-	-	*	*
KINGSTON	KVR1333D3N9/1G	1GB	SS	ELPIDA	J1108BD8G-DJ-F	9	1.5V	*	*
KINGSTON	KVR1333D3N9/2G	2GB	SS	Hynix	H5TQ2G83AFRH9C	9	-	*	*
KINGSTON	KVR1333D3N9/2G	2GB	DS	ELPIDA	J1108BF8G-DJ-F	9	1.5V	*	*
KINGSTON	KVR1333D3N9/2G	2GB	DS	KTC	D1288JPNDDL9U	9	1.5V	*	*
KINGSTON	KVR1333D3N9/2G	2GB	DS	ELPIDA	J1108BDSE-DJ-F	9	1.5V	*	*
KINGSTON	KHX1333C7D3K2/4GX(XMP)	4GB(2 x 2GB)	DS	-	-	7	1.65V	*	*
KINGSTON	KHX1333C9D3JK2/4GX(XMP)	4GB(2 x 2GB)	DS	-	-	9	XMP 1.25V	*	*
KINGSTON	KVR1333D3N9/4G	4GB	DS	ELPIDA	J2108BCSE-DJ-F	9	1.5V	*	*
KINGSTON	KVR1333D3N9/4G	4GB	DS	Hynix	H5TQ2G83AFR	-	-	*	*
Micron	MT4JTF12864AZ-1G4D1	1GB	SS	Micron	OJD12D9LQG	-	-	*	*
Micron	MT8JTF12864AZ-1G4F1	1GB	SS	Micron	9FF22D9KPT	9	-	*	*
Micron	MT8JTF25664AZ-1G4D1	2GB	SS	Micron	OJD12D9L GK	-	-	*	*
Micron	MT16JTF25664AZ-1G4F1	2GB	DS	Micron	9KF27D9KPT	9	-	*	*
Micron	MT16JTF51264AZ-1G4D1	4GB	DS	Micron	OLD22D9L GK	-	-	*	*
PSC	AL7F8G73F-DJ2	1GB	SS	PSC	A3P1GF3FGF	-	-	*	*
PSC	AL8F8G73F-DJ2	2GB	DS	PSC	A3P1GF3FGF	-	-	*	*
SAMSUNG	M378B2873FHS-CH9	1GB	SS	SAMSUNG	K4B1G0846F	-	-	*	*
SAMSUNG	M378B5773DHO-CH9	2GB	SS	SAMSUNG	K4B2G0846D	-	-	*	*
SAMSUNG	M378B5673FHO-CH9	2GB	DS	SAMSUNG	K4B1G0846F	-	-	*	*
SAMSUNG	M378B5273CHO-CH9	4GB	DS	SAMSUNG	K4B2G0846C	-	-	*	*
Super Talent	W1333UA1GH	1GB	SS	Hynix	H5TQ1G83TFR	9	-	*	*
Super Talent	W1333X2G8(XMP)	1GB	SS	-	-	8	-	*	*
Super Talent	W1333UB2GS	2GB	DS	SAMSUNG	K4B1G0846F	9	-	*	*
Super Talent	W1333UB4GS	4GB	DS	SAMSUNG	K4B2G0846C	-	-	*	*
Super Talent	W1333UX6GM	6GB(3x 2GB)	DS	Micron	0BF27D9KPT	9-9-9-24	1.5V	*	*
Transcend	JM1333KLN-2G	2GB	SS	Micron	0YD77D9L GK	-	-	*	*
Transcend	JM1333KLU-2G	2GB	DS	Transcend	TK243PDF3	-	-	*	*
Transcend	TS256MLK64V3U	2GB	DS	Micron	9GF27D9KPT	-	-	*	*
WINTEC	3WVS31333-2G-CNR	2GB	DS	AMPO	AM3420803-13H	-	-	*	*

## DDR3-1066MHz

供应商	型号	容量	SS/DS	芯片厂牌	芯片型号	时序	电压	支持内存插槽 (选配)	
								A*	B*
Crucial	CT12864BA1067.8FF	1GB	SS	Micron	9GF22D9KPT	7	-	•	•
Crucial	CT25664BA1067.16FF	2GB	DS	Micron	9HF22D9KPT	7	-	•	•
ELPIDA	EBJ10UE8EDF0-AE-F	1GB	SS	ELPIDA	J1108EDSE-DJ-F	-	1.35V(low voltage)	•	•
ELPIDA	EBJ21UE8EDF0-AE-F	2GB	DS	ELPIDA	J1108EDSE-DJ-F	-	1.35V(low voltage)	•	•
KINGSTON	KVR1066D3N7/1G	1GB	SS	ELPIDA	J1108BFSE-DJ-F	7	1.5V	•	•
KINGSTON	KVR1066D3N7/2G	2GB	DS	ELPIDA	J1108BDSE-DJ-F	7	1.5V	•	•
KINGSTON	KVR1066D3N7/4G	4GB	DS	Hynix	H5TQ2G83AFR	7	1.5V	•	•
Micron	MT8JTF12864AZ-1G1F1	1GB	SS	Micron	9GF22D9KPT	7	-	•	•
Micron	MT16JTF25664AZ-1G1F1	2GB	DS	Micron	9HF22D9KPT	7	-	•	•



SS-单面内存条，DS-双面内存条

- A\*：支持安装一根内存条在任一插槽，作为单通道设置。
- B\*：支持安装两根内存条在两个插槽，作为一对双通道内存设置。



请访问华硕网站 (<http://www.asus.com.cn>) 来获得最新的内存合格供应商列表 (QVL)。

### 1.7.3 安装内存条



安装/取出内存条或其他的系统元件之前，请先暂时拔出电脑的电源变压器。如此可避免一些会对主板或元件造成严重损坏的情况发生。

请依照下面步骤安装内存条：

1. 先将内存条插槽的白色固定卡扣扳开。
2. 将内存条的金手指对齐内存条插槽的沟槽，并且在方向上要注意金手指的缺口要对准插槽的凸起点。



DDR3 内存条金手指部份均有缺口设计，因此只能以一个固定方向安装到内存条插槽中。请勿强制插入以免损及内存条。

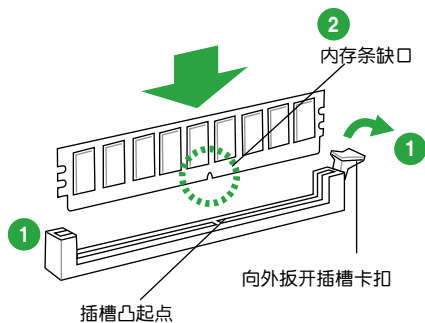

3. 最后缓缓将内存条插入插槽中，若无错误，插槽的白色卡扣会因内存条安装而自动扣到内存条的凹孔中。

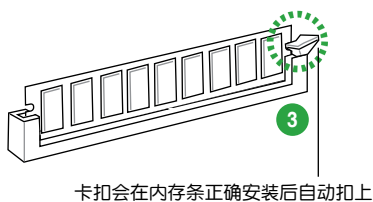

### 1.7.4 取出内存条

请依照以下步骤取出内存条：

1. 压下内存条插槽的白色的固定卡扣以松开内存条。



在压下固定卡扣取出内存条的同时，您可以用手指轻轻地扶住内存条，以免弹出而损及内存条。

2. 再将内存条由插槽中取出。

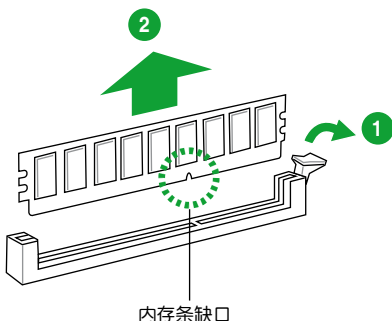

## 1.8 扩展插槽

考虑到未来会扩展系统性能的可能性，本主板提供了扩展插槽，在接下来的子章节中，将会描述主板上这些扩展插槽的相关信息。



安装/移除任何扩展卡之前，请暂时先将电脑的电源线拔出。如此可免除因电气残留于电脑中而发生的意外状况。

### 1.8.1 安装扩展卡

请依照下列步骤安装扩展卡：

1. 在安装扩展卡之前，请先详读该扩展卡的使用说明，并且要针对该卡作必要的硬件设置变更。
2. 松开电脑主机的机箱盖并将之取出（如果您的主板已经放置在主机内）。
3. 找到一个您想要插入新扩展卡的空置插槽，并以十字螺丝起子松开该插槽位于主机背板的金属挡板的螺丝，最后将金属挡板移出。
4. 将扩展卡上的金手指对齐主板上的扩展槽，然后慢慢地插入槽中，并以目视的方法确认扩展卡上的金手指已完全没入扩展槽中。
5. 再用刚才松开的螺丝将扩展卡金属挡板锁在电脑主机背板以固定整张卡。
6. 将电脑主机的机箱盖装回锁好。

### 1.8.2 设置扩展卡

在安装好扩展卡之后，接着还须通过软件设置来调整该扩展卡的相关设置。

1. 启动电脑，然后更改必要的 BIOS 程序设置。若需要的话，您也可以参阅第二章 BIOS 信息以获得更多信息。
2. 为加入的扩展卡指派一组尚未被系统使用到的 IRQ。
3. 为新的扩展卡安装软件驱动程序。



当您把 PCI 扩展卡插在可以共享的扩展插槽时，请注意该扩展卡的驱动程序是否支持 IRQ 共享或者该扩展卡并不需要指派 IRQ。否则会容易因 IRQ 指派不当产生冲突，导致系统不稳定且该扩展卡的功能也无法使用。

### 1.8.3 PCI 扩展插槽

本主板内置的 PCI 插槽支持网卡、SCSI 卡、USB 卡以及其它符合 PCI 规格的功能扩展卡。

### 1.8.4 PCI Express x1 扩展插槽

本主板支持 PCI Express x1 网卡、SCSI 卡和其他与 PCI Express 规格兼容的卡。

### 1.8.5 PCI Express x16 扩展插槽

本主板支持 PCI Express x16 规格的显卡。

## 1.9 跳线选择区

### 1. CMOS 配置数据清除 (CLRTC)

在主板上 CMOS 存储器中记载着正确的时间与系统硬件配置等数据，这些数据并不会因电脑电源的关闭而遗失数据与时间的正确性，因为这个 CMOS 的电源是由主板上的锂电池所供应。

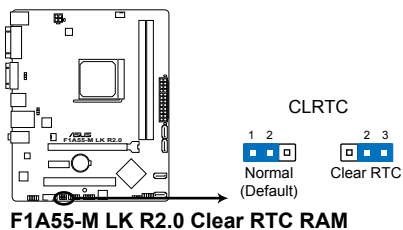

想要清除这些数据，可以依照下列步骤进行：

1. 关闭电脑电源，拔掉电源线；
2. 将 CLRTC 跳线帽由 [1-2]（默认值）改为 [2-3] 约五~十秒钟（此时即清除 CMOS 数据），然后再将跳线帽改回 [1-2]；
3. 插上电源线，开启电脑电源；
4. 当开机步骤正在进行时按着键盘上的 <Del> 键进入 BIOS 程序画面重新设置 BIOS 数据。



除了清除 CMOS 配置数据之外，请勿将主板上 CLRTC 的跳线帽由默认值的位置移除，因为这么做可能会导致系统开机失败。



- 如果上述步骤不起作用，移除电池并再次移动跳线以清除 CMOS RTC RAM 数据。CMOS 清除完毕后，重新安装电池。
- 如果您是因为超频的缘故导致系统无法正常开机，您无须使用上述的配置数据清除方式来排除问题。建议可以采用 C.P.R (CPU 超不死) 功能，只要将系统重新启动 BIOS 即可自动恢复默认值。

## 2. 键盘电源插槽 (3-pin KBPWR)

此跳线允许您开启或关闭键盘的唤醒功能。若您将跳线帽设置为[2-3] (+5VSB)，可通过按下键盘上的按键唤醒电脑（默认按键为空格键）。要使用此功能，ATX 电源需提供至少 1A 的电流与 +5VSB 电压，并在 BIOS 中进行相应设置。

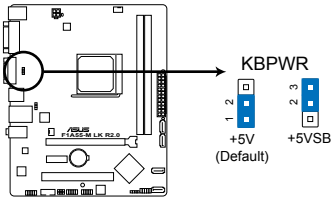

**F1A55-M LK R2.0 Keyboard power setting**

## 3. USB 设备唤醒插槽 (3-pin USBPW1-4、USBPW5-8)

若将此跳线设为 +5V，可通过连接的 USB 设备将电脑从 S1 睡眠模式 (CPU 停止工作，DRAM 刷新，系统以低功耗模式运行) 唤醒。若将此跳线设为 +5VSB，可将电脑从 S3 与 S4 睡眠模式 (CPU 断电，DRAM 缓慢刷新，电源以低模式运行) 唤醒。

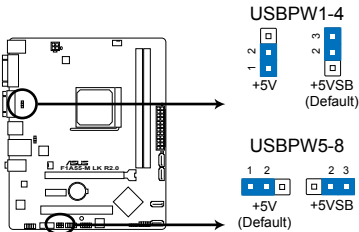

**F1A55-M LK R2.0 USB device wake-up**



- USB 设备唤醒功能需要电源供应器在 +5VSB 为每个 USB 端口提供 500mA 的电流；否则，系统将无法启动。
- 无论在一般状态或睡眠模式下，消耗的总电流不能超过电源供应器的供电能力 (+5VSB)。

## 1.10 元件与外围设备的连接

### 1.10.1 后侧面板连接端口

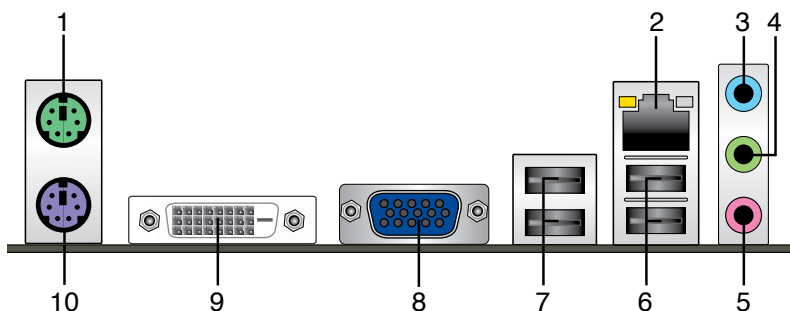

1. PS/2 鼠标接口（绿色）：将 PS/2 鼠标插头连接到此接口。
2. RJ-45 网络接口：该接口可经 Gigabit 网线连接至 LAN 网络。请参考下表中各灯

#### 网络指示灯说明

Activity/Link 指示灯		速度指示灯	
状态	描述	状态	描述
关闭	没有连接	关闭	连接速度 10Mbps
橘色	已连接	橘色	连接速度 100Mbps
闪烁	数据传输中	绿色	连接速度 1Gbps

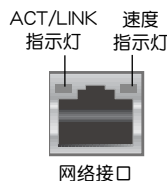

3. 音频输入接口（浅蓝色）：您可以将磁带、CD、DVD 播放器等的音频输出端连接到此音频输入接头。
4. 音频输出接口（草绿色）：您可以连接耳机或喇叭等的音频接收设备。在四声道、六声道、八声道的喇叭设置模式时，本接头是作为连接前置主声道喇叭之用。
5. 麦克风接口（粉红色）：此接头连接至麦克风。



在 2、4、6、8 声道音频设置上，音频输出、音频输入与麦克风接口的功能会随着声道音频设置的变化而改变，如下表所示。

#### 二、四、六或八声道音频设置

接口	耳机/二声道喇叭输出	四声道喇叭输出	六声道喇叭输出	八声道喇叭输出
浅蓝色（后面板）	声音输入端	后置喇叭输出	后置喇叭输出	后置喇叭输出
草绿色（后面板）	声音输出端	前置喇叭输出	前置喇叭输出	前置喇叭输出
粉红色（后面板）	麦克风输入端	麦克风输入端	中央/重低音喇叭输出	中央/重低音喇叭输出
草绿色（前面板）	-	-	-	侧边环绕喇叭输出





请使用前面板具备 HD 音频插孔的机箱以支持 8 声道音频输出。

6. USB 2.0 设备接口 1 和 2：这二组 4-pin 通用串行总线（USB）接口可连接到使用 USB 2.0/1.1 接口的硬件设备。
7. USB 2.0 设备接口 3 和 4：这二组 4-pin 通用串行总线（USB）接口可连接到使用 USB 2.0/1.1 接口的硬件设备。
8. VGA 接口：这组 15-pin 接口可连接 VGA 显示屏幕或其他 VGA 硬件设备。
9. DVI-D 接口：连接任何 DVI-D 兼容设备。DVI-D 无法将信号转换为 RGB 输出至 CRT 显示器，且不兼容 DVI-I。
10. PS/2 键盘接口（紫色）：将 PS/2 键盘插头连接到此接口。

### 1.10.2 内部接口

1. 中央处理器 / 机箱风扇电源插槽（4-pin CPU\_FAN 与 3-pin CHA\_FAN）

将风扇电源接头连接到这两组风扇电源插槽，确定每一条黑线与这些插槽的接地端（GND）相匹配。

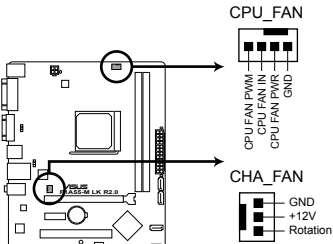

**F1A55-M LK R2.0 Fan connectors**



千万要记得连接风扇的电源，若系统中缺乏足够的风量来散热，很容易因为主机内部温度逐渐升高而导致死机，甚至更严重者会烧毁主板上的电子元件。注意：这些插槽并不是单纯的排针，不要将跳线帽套在它们的针脚上！



- 中央处理器风扇（CPU\_FAN）电源插槽最大支持 2A（24W）电源。
- 仅中央处理器风扇插槽（CPU\_FAN）支持华硕 Fan Xpert 风扇达人功能。

## 2. 喇叭连接插座 (4-pin SPEAKER)

此 4-pin 的连接插座用于连接机箱的系统警报喇叭。您可以听到系统的警报声。

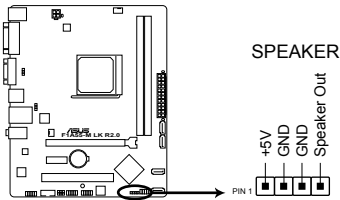

**F1A55-M LK R2.0 Speaker out connector**

## 3. ATX 主板电源插槽 (24-pin EATXPWR、4-pin ATX12V)

这些电源插槽用来连接到一个 ATX 电源供应器。电源供应器所提供的连接插头已经过特别设计，只能以一个特定方向插入主板上的电源插槽。找到正确的插入方向后，仅需稳稳地将之套进插槽中即可。

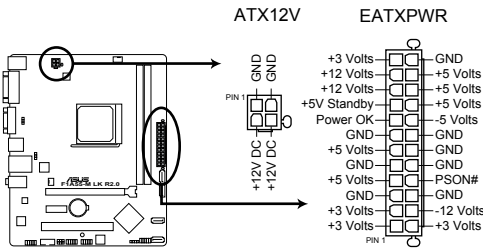

**F1A55-M LK R2.0 ATX power connectors**



- 建议您使用符合 ATX 12 V 2.0 规范的电源 (PSU)，能提供至少 300W 高功率的电源。此种电源有 24-pin 与 4-pin 电源插头。
- 若您打算使用的电源为提供 20-pin 和 4-pin ATX 电源插头，请先确认您的 20-pin ATX 12V 电源在 +12V 供电线路上能够提供至少 15 安培的电流与 300W 的电源。否则系统可能会难以开机，或是开机后可能会不稳定。
- 请务必连接 4-pin +12V 电源插头，否则可能无法顺利启动电脑。
- 如果您的系统会搭载相当多的外围设备，请使用较高功率的电源以提供足够的设备用电需求。不适用或功率不足的电源，有可能导致系统不稳定或难以开机。
- 若您不确定系统的最小电源供应需求，请参考华硕官方网站关于“电源瓦数建议值计算”部分 (<http://support.asus.com/PowerSupplyCalculator/PSCalculator.aspx?SLanguage=zh-cn>)。

#### 4. Serial ATA 3.0Gb/s 设备连接插座 (7-pin SATA3G 1~4)

本主板支持使用细薄的 Serial ATA 数据线连接 SATA 3Gb/s 硬盘或光驱。

若您安装了 Serial ATA 硬盘，可以通过内置的芯片组建立 RAID 0、RAID 1、RAID 10 或 JBOD 设置。

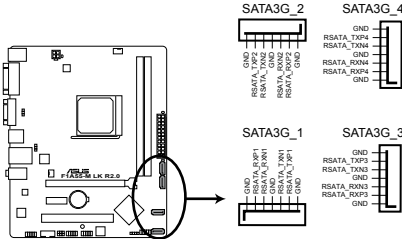

**F1A55-M LK R2.0 SATA 3.0Gb/s connectors**



- 这些接口默认设置为 [IDE] 模式。在 IDE 模式中，您可以连接 Serial ATA 启动盘或数据盘。若您要使用这些接口建立 Serial ATA RAID，请将 BIOS 设置程序中的【SATA Mode】项目设为 [RAID]。请参考“2.5.2 SATA 设备设置 (SATA Configuration)”的说明。
- 若要使用 Serial ATA 设备，请安装 Windows® XP Service Pack 3 或以上版本。只有当您安装了 Windows® XP Service Pack 3 或以上版本才可使用 Serial ATA RAID 功能。
- 若要使用热插拔与 NCQ，请在 BIOS 程序中将 SATA 接口设为 [AHCI]。请参考“2.5.2 SATA 设备设置 (SATA Configuration)”的说明。

## 5. 系统控制面板连接排针（10-1 pin F\_PANEL）

这一组连接排针包括了数个连接到电脑主机前面板的功能接针。

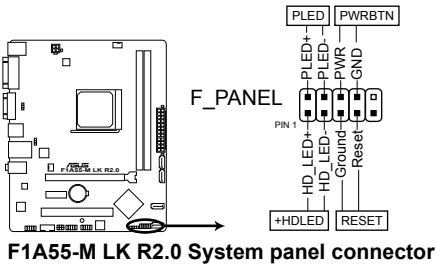

- 系统电源指示灯连接排针（2-pin PLED）

这组排针可连接到计算机主机面板上的系统电源指示灯。在您启动计算机并且使用计算机的情况下，该指示灯会持续亮着；而当指示灯闪烁时，即表示计算机正处于睡眠模式中。

- 硬盘动作指示灯连接排针（2-pin +HDLED）

您可以连接此组 +HD\_LED 接针到计算机主机面板上的硬盘动作指示灯，如此一来一旦硬盘有存取动作时，指示灯随即亮起。

- ATX 电源/软关机开关连接排针（2-pin PWRBTN）

这组排针连接到计算机主机面板上控制计算机电源的开关。

- 软开机开关连接排针（2-pin RESET）

这两脚位排针连接到计算机主机面板上的 Reset 开关。可以让您在不需要关掉计算机电源即可重新开机，尤其在系统死机的时候特别有用。

## 6. 串口连接插座 (10-1 pin COM1)

这组插座是用来连接串口 (COM)。将串口模块的数据线连接到这个插座，接着将该模块安装到机箱后侧面板空的插槽中。

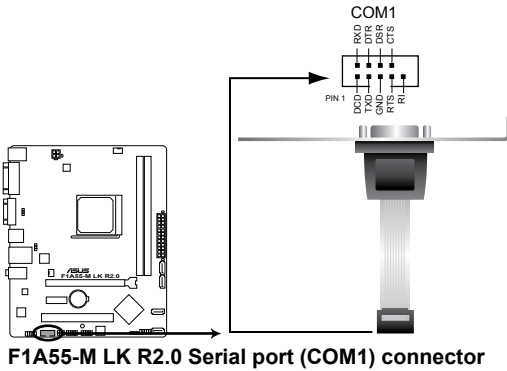

**F1A55-M LK R2.0 Serial port (COM1) connector**



串口 (COM) 模块为选购配备，请另行购买。

## 7. 前面板音频连接排针 (10-1 pin AAFP)

这组音频外接排针供您连接到前面板的音频数据线，除了让您可以轻松通过主机前面板来控制音频输入 / 输出等功能，并且支持 AC' 97 或 HD Audio 音频标准。将前面板音频输入 / 输出模块的数据线的一端连接到这个插槽上。

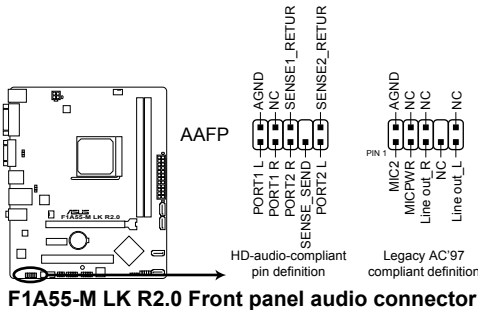

**F1A55-M LK R2.0 Front panel audio connector**



- 建议您将支持高保真 (high definition) 音频的前面板音频模块连接到这组排针，如此才能获得高保真音频的功能。
- 若要将高保真音频前面板模块安装至本接针，请将 BIOS 设置程序中的【Front Panel Type】项目设置为 [HD]。请参考“2.5.5 内置设备设置 (Onboard Devices Configuration)”部分的说明。
- 前面板音频 I/O 模块需另行购买。

## 8. USB 2.0 扩展套件数据线插座 (10-1 pin USB56、USB78)

这些 USB 2.0 扩展套件数据线插座支持 USB 2.0 规格, 传输速率最高达 480Mbps, 比 USB 1.1 (Full Speed) 规格的 12 Mbps 快 40 倍, 可以提供更高速的网络连接、互动式电脑游戏, 还可以同时运行高速的外围设备。

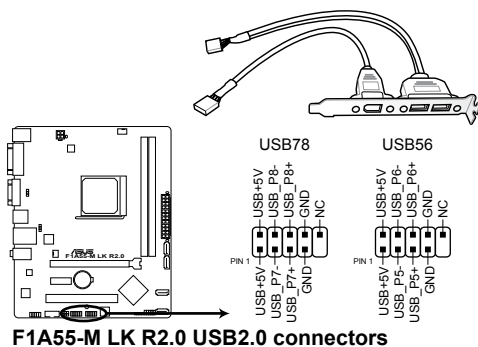

请勿将 1394 数据线连接到 USB 插座上, 这么做可能会导致主板的损坏。



USB 2.0 模块需另行购买。

## 1.11 软件支持

### 1.11.1 安装操作系统

本主板完全适用于 Windows® XP/Vista/7 操作系统 (OS·Operating System)。使用最新版本的操作系统并且不定时地升级,是让硬件配备得到最佳工作效率的有效方法。



- 主板和外围硬件设备的选项设置繁多,请参阅您使用的操作系统说明文件以取得更详尽的信息。
- 在安装驱动程序之前,请先确认您已经安装 Windows® XP Service Pack 3 / Windows® Vista Service Pack 1 或更新版本的操作系统,来获得更好的性能与系统稳定。

### 1.11.2 驱动程序与应用程序光盘信息

随货附赠的驱动程序与应用程序光盘包括了数个有用的软件 and 应用程序,将它们安装到系统中可以强化主板的性能。



驱动程序与应用程序光盘的内容若有更新,恕不另行通知。请访问华硕网站 ([www.asus.com.cn](http://www.asus.com.cn)) 了解更新信息。

### 运行驱动程序与应用程序光盘

欲开始使用驱动程序与应用程序光盘,仅需将光盘放入您的光驱中即可。若您的系统已启动光盘“自动播放通知”的功能,那么稍待一会儿光盘会自动显示华硕欢迎窗口和软件安装菜单。



以下画面仅供参考。



点击图标以获得更多信息

点击安装各项驱动程序



如果欢迎窗口并未自动出现,那么您也可以到驱动程序与应用程序光盘中的 BIN 文件夹里直接点击 ASSETUP.EXE 主程序开启菜单窗口。





# 第二章

## BIOS 信息

### 2.1 管理、更新您的 BIOS 程序



建议您先将主板原始的 BIOS 程序备份到一张 USB 闪存盘中，以备您日后需要再度安装原始的 BIOS 程序。使用华硕在线升级程序来拷贝主板原始的 BIOS 程序。

#### 2.1.1 华硕在线升级程序 (ASUS Update Utility)

华硕在线升级程序是一套可以让您在 Windows® 操作系统下，用来管理、保存与更新主板 BIOS 文件的应用程序。您可以使用华硕在线升级程序来运行以下功能：



- 在使用华硕在线升级程序之前，请先确认您已经通过内部网络对外连接，或者通过互联网服务提供商 (ISP) 所提供的连接方式连接到互联网。
- 随主板附赠的驱动程序与应用程序光盘中包含此应用程序。

#### 安装华硕在线升级程序

1. 将驱动程序与应用程序光盘放入光驱，会出现【驱动程序】菜单。
2. 点击【应用程序】标签，然后点击【AI Suite II】。
3. 依据屏幕指示完成操作。



在使用华硕在线升级程序来升级 BIOS 程序之前，请先退出其他所有的 Windows® 应用程序。

#### 升级 BIOS 程序

1. 点击【开始】>【程序】>【ASUS】>【AI Suite II】>【AI Suite II X.XX.XX】运行 AI Suite II 应用程序。AI Suite II 快速启动栏出现。
2. 在快速启动栏中点击【Update】按钮，然后在弹出式菜单中点击【ASUS Update】。华硕在线升级主画面出现。在下拉菜单中选择下列操作之一：

##### 使用网络升级 BIOS 程序

- a. 选择【Update BIOS from the Internet】，然后按下【Next】继续。
- b. 请选择离您最近的华硕 FTP 站点可避免网络堵塞，或者您也可以直接选择【Auto Select】由系统自行决定。按下【Next】继续。
- c. 接着再选择您欲下载的 BIOS 版本。按下【Next】继续。



华硕在线升级程序可以自行通过网络下载 BIOS 程序。经常更新才能获得最新的功能。

### 使用 BIOS 文件升级 BIOS 程序

- 选择【Update BIOS from a file】，然后按下【Next】继续。
  - 在“打开”的窗口中选择 BIOS 文件的所在位置，然后点击【打开】。
3. 最后再依照屏幕画面的指示来完成 BIOS 更新的程序。

## 2.1.2 使用华硕 EZ Flash 2 升级 BIOS 程序

华硕 EZ Flash 2 程序让您能轻松地升级 BIOS 程序，可以不必再到操作系统模式下运行。



在使用此程序前，请从华硕网站上 (<http://www.asus.com.cn>) 下载最新的 BIOS 文件。

请依据以下步骤使用 EZ Flash 2 升级 BIOS：

- 将保存有最新 BIOS 文件的 USB 闪存盘插入 USB 接口。
- 进入 BIOS 设置程序的高级模式 (Advanced Mode) 画面，来到“Tool”菜单并选择 EZ Flash 并按下 <Enter> 键将其开启。

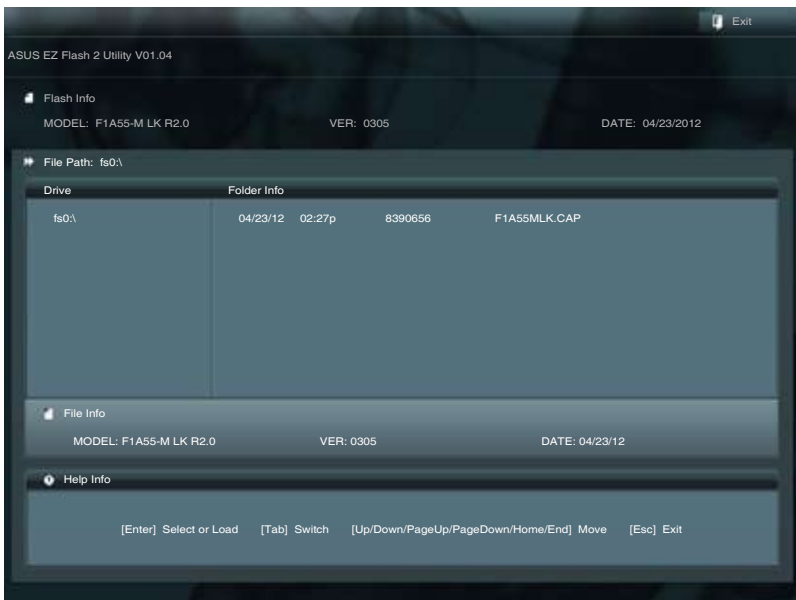

3. 按下 <Tab> 键切换到“Driver”区域。
4. 按上/下方向键找到保存有最新 BIOS 文件的 USB 闪存盘，然后按下 <Enter> 键。
5. 按下 <Tab> 键切换到“Folder Info”区域。
6. 按上/下方向键找到最新 BIOS 文件，然后按下 <Enter> 键开始更新 BIOS。更新完成后重新启动电脑。



---

• 本功能仅支持采用 FAT 32/16 格式单一分区的 USB 设备，如 USB 闪存盘。

• 当升级 BIOS 时，请勿关闭或重置系统以避免系统开机失败。

---

### 2.1.3 使用 CrashFree BIOS 程序恢复 BIOS 程序

华硕最新自行研发的 CrashFree BIOS 工具程序，让您在当 BIOS 程序和数据被病毒入侵或毁坏时，可以轻松地从驱动程序与应用程序光盘，或是从含有最新或原始 BIOS 文件的 USB 闪存盘中恢复 BIOS 程序的数据。



---

• 使用此程序前，将移动设备中的 BIOS 文件重命名为：  
F1A5MLK.CAP。

• 驱动程序与应用程序光盘中的 BIOS 可能不是最新版本。请从华硕网站上 (<http://www.asus.com.cn>) 下载最新的 BIOS 文件。

---

#### 恢复 BIOS 程序：

请依照下列步骤恢复 BIOS 程序：

1. 开启系统。
2. 将存有 BIOS 文件的驱动程序与应用程序光盘放入光驱，或 USB 闪存盘插入 USB 接口。
3. 接着工具程序便会自动检查存储设备中是否存有 BIOS 文件。当搜索到 BIOS 文件后，工具程序会开始读取 BIOS 文件并自动进入 EZ Flash 2 应用程序。
4. 系统要求您进入 BIOS 设置程序来恢复 BIOS 设置。为确保系统的兼容性与稳定性，建议您按下 <F5> 来加载默认 BIOS 设置值。



---

当升级 BIOS 时，请勿关闭或重置系统！若是这么做，将可能导致系统开机失败。

---

## 2.1.4 华硕 BIOS Updater

华硕 BIOS Updater 可让您在 DOS 环境下升级 BIOS 文件。本程序也可让您复制现行系统中的 BIOS 文件作为备份，如果在升级 BIOS 过程中遭遇 BIOS 文件损坏或升级失败的情况，可以重新载入这份复制的文件恢复系统状态。



以下画面仅供参考，可能与您所见到的 BIOS 画面有所差异。

### 升级 BIOS 之前

1. 准备好主板的驱动程序与应用程序光盘，及一个 FAT32/16 格式单一分区的 USB 闪存盘。
2. 从华硕网站 (<http://support.asus.com>) 下载最新的 BIOS 文件和 BIOS Updater 工具程序，并将它们保存于 USB 闪存盘中。



DOS 环境中不支持 NTFS 格式。请勿将 BIOS 文件与 BIOS Updater 工具程序保存于 NTFS 格式的硬盘或 USB 闪存盘中。

3. 关闭电脑并移除所有 SATA 硬盘（可选）。

### 在 DOS 环境中启动系统

1. 将保存有最新的 BIOS 文件和 BIOS Updater 工具程序的 USB 闪存盘连接到电脑的 USB 接口。
2. 启动电脑。当 ASUS 图标出现时，按下 <F8> 以显示“BIOS Boot Device Select”菜单。将驱动程序与应用程序光盘放入光驱，并选择光驱为启动设备。

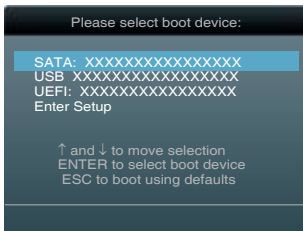

3. 当“Make Disk”菜单出现时，按下对应的数字键，选择【FreeDOS command prompt】项。
4. 在 FreeDOS 提示符后输入 `d:` 并按下 <Enter>，从 Drive C（光驱）切换为 Drive D（USB 闪存盘）。



## 升级 BIOS 文件

请依照以下步骤用 BIOS Updater 工具程序升级 BIOS 文件：

1. 在 FreeDOS 提示符后输入 `bupdater /pc /g` 并按下 `<Enter>`。

```
D:\>bupdater /pc /g
```

2. BIOS Updater 画面出现，如下图。

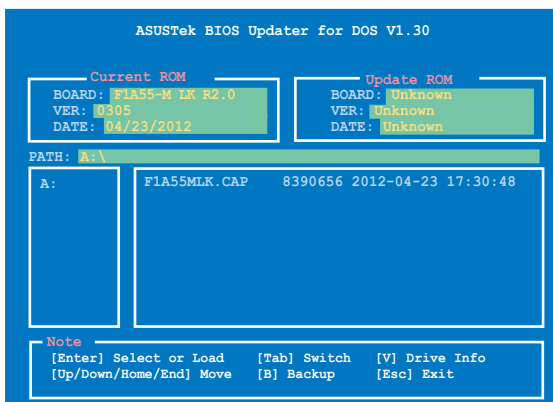

3. 按下 `<Tab>` 键在各设置栏之间切换，接着用 `<Up/Down/Home/End>` 键来选择 BIOS 文件并按下 `<Enter>`。BIOS Updater 会检查您所选择的 BIOS 文件并提示您确认是否要升级 BIOS。



4. 选择 `[Yes]` 并按下 `<Enter>`。当 BIOS 升级完毕后，按 `<ESC>` 退出 BIOS Updater。重新启动您的电脑。



当升级 BIOS 时，请勿关闭或重置系统！若是这么做，将可能导致系统开机失败。



- 对于 BIOS Updater 1.04 或更高版本，当 BIOS 升级完毕后，工具程序会自动回到 DOS 画面。
- BIOS 程序的出厂默认值可让系统运行处于最佳性能。若系统因您改变 BIOS 程序而导致不稳定，请读取出厂默认值来保持系统的稳定。请在 Exit 菜单中选择【Load Optimized Defaults】项目。详细说明请参考“2.9 退出 BIOS 程序”一节。
- 若您之前移除了所有 SATA 硬盘，当 BIOS 升级完成后，请确认将所有 SATA 硬盘重新连接到主板。

## 2.2 BIOS 程序设置

BIOS 设置程序用于更新或设置 BIOS。BIOS 设置画面中标示了操作功能键与简明的操作说明，帮助您进行系统设置。

在开机时进入 BIOS 设置，您可以依据以下步骤进行：

- 在系统自检 (POST) 过程中按下 <Delete> 键。若不按下 <Delete> 键，自检会继续进行。

在 POST 过程结束后再进入 BIOS 设置，您可以选择以下任一步骤进行：

- 按下 <Ctrl> + <Alt> + <Del> 键。
- 按下机箱上的 <RESET> 键重新开机。
- 您也可以将电脑关闭后再重新开机。请在尝试了以上两种方法失败后再选择这一操作。



---

通过电源键、Reset 键或 <Ctrl> + <Alt> + <Del> 键强迫正在运行的系统重新开机可能会损坏到您的数据或系统，我们建议您正确地关闭正在运行的系统。

---



- 在本章节的 BIOS 程序画面仅供参考，将可能与您所见到的画面有所差异。
  - 若您要使用鼠标控制 BIOS 设置程序，请在主板上连接一个 USB 鼠标。
  - 变更任何 BIOS 设置后，若系统变得不稳定，请下载 BIOS 默认设置以确保系统兼容性与稳定性。在“Exit”菜单中选择【Load Optimized Defaults】项目来恢复 BIOS 默认设置。请参阅“2.9 退出 BIOS 程序”一节中【Load Optimized Defaults】项目的详细说明。
  - 变更任何 BIOS 设置后，若系统无法启动，尝试清除 CMOS 数据并将主板恢复至默认设置。请参阅“1.9 跳线选择区”一节中关于清除 RTC RAM 的详细说明。
  - BIOS 设置程序不支持蓝牙设备。
-

## BIOS 菜单画面

BIOS 设置程序有两种使用模式：EZ 模式 (EZ Mode) 与高级模式 (Advanced Mode)。您可以在“Exit”菜单中变更模式，或通过 EZ 模式/高级模式画面中的【Exit/Advanced Mode】按钮来变更。

### EZ 模式 (EZ Mode)

默认情况下，当您进入 BIOS 设置程序后，EZ 模式 (EZ Mode) 画面就会出现。EZ 模式 (EZ Mode) 显示基本系统信息概要，并用来选择显示语言、系统性能模式与启动设备顺序。要进入高级模式 (Advanced Mode)，点击【Exit/Advanced Mode】按钮，然后选择高级模式 (Advanced Mode)。



进入 BIOS 设置程序的默认画面可变更。请参考“2.7 启动菜单 (Boot)”部分【Setup Mode】项目的说明。

选择 BIOS 设置程序的显示语言

点击显示所有可用的风扇速度

显示 CPU / 主板的温度，CPU / 5V / 3.3V / 12V 电压输出，CPU / 机箱风扇速度

不保存变更并退出 BIOS 设置程序，保存变更并重新启动系统，或进入高级模式 (Advanced Mode)

选择启动设备顺序

节能模式

普通模式

加载最优默认值

加速模式

显示右边所选模式的系统属性



启动设备项目依据系统中安装的设备而定。

## 高级模式 (Advanced Mode)

高级模式 (Advanced Mode) 为有经验的终端用户提供高级的 BIOS 设置项目。以下画面显示了高级模式 (Advanced Mode) 画面之一。详细设置信息请参考以下部分的说明。



要进入 EZ 模式 (EZ Mode)，点击【Exit】按钮，然后选择华硕 EZ 模式 (EZ Mode)。



## 功能列表

BIOS 设置程序最上方各菜单功能说明如下：

Main	本项目提供系统基本设置
AI Tweaker	本项目用于变更超频设置
Advanced	本项目提供系统高级功能设置
Monitor	本项目显示系统温度、电源状态，并变更风扇设置
Boot	本项目提供系统开启设置
Tool	本项目提供特殊功能设置
Exit	本项目提供退出 BIOS 设置程序与出厂默认值还原功能



## 菜单项目

在功能表选定选项时，被选择的功能将会反白，并在菜单项目区域内出现相应的项目。

点击功能表中的其他项目（例如：Ai Tweaker、Advanced、Monitor、Boot、Tool 与 Exit）会出现该项目不同的选项。

## 返回按钮

当进入子菜单时，此按钮会出现。按下 <Esc> 或使用 USB 鼠标点击此按钮回到前一个菜单画面。

## 子菜单项目

在任何菜单画面中的项目前若有一个大于号 (>) 则表示此项目有子菜单。要显示子菜单，选择此项目，然后按下 <Enter> 键。

## 设置窗口

在菜单中选择功能项目，然后按下 <Enter> 键，程序将会显示包含此功能所提供的选项小窗口，您可以利用此窗口来设置您所想要的设置。

## 滚动条

在菜单画面的右方若出现滚动条，即代表此页选项超过可显示的画面，您可利用上/下方向键或是 PageUp/PageDown 键来切换画面。

## 操作功能键

在菜单画面的右下方为操作功能键说明，请参照功能键说明来选择及改变各项功能。

## 在线操作说明

在菜单画面的右上方为目前所选择的作用选项的功能说明，此说明会依选项的不同而自动变更。

## 设置值

此区域显示菜单项目的设置值。这些项目中，有的功能选项仅为告知用户目前运行状态，并无法更改，此类项目就会以淡灰色显示。而可更改的项目，当您使用方向键移动项目时，被选择的项目以反白显示。

设置值被选择后以反白显示。要改变设置值请选择此项目，并按下 <Enter> 键以显示设置值列表。

## 2.3 主菜单 (Main)

当您进入 BIOS 设置程序的高级模式 (Advanced Mode) 时，首先出现的第一个画面即为主菜单。主菜单显示系统信息概要，用来设置系统日期、时间、语言与安全设置。

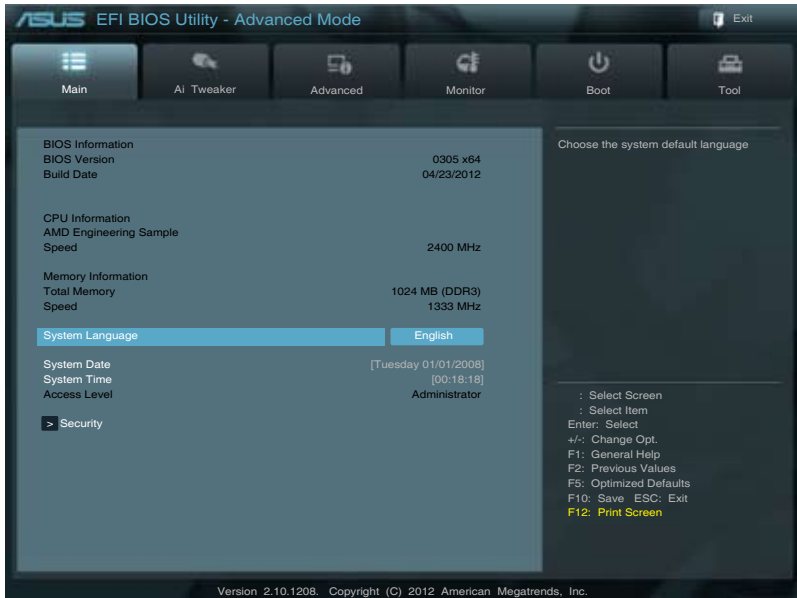

### 2.3.1 System Language [English]

用来选择 BIOS 语言。

设置值有：[English] [Français] [Deutsch] [简体中文] [繁體中文] [日本語]

### 2.3.2 System Date [Day xx/xx/xxxx]

设置您的系统日期（通常是目前的日期）。

### 2.3.3 System Time [xx:xx:xx]

设置系统的时间（通常是目前的时间）。

### 2.3.4 安全性菜单 (Security)

本菜单可让您改变系统安全设置。



- 若您忘记设置的 BIOS 密码，可以采用清除 CMOS 实时钟 (RTC) 存储器。请参阅“1.9 跳线选择区”一节取得更多信息。
- 屏幕上方的【Administrator Password】或【User Password】项目显示为默认值 [Not Installed]。设置密码后，这些项目显示为 [Installed]。

## 管理员密码 (Administrator Password)

若您已经设置了一个管理员密码，建议您输入管理员密码来进入系统。否则，您只能看到或变更 BIOS 设置程序中的部分内容。

请依照以下步骤设置系统管理员密码：

1. 选择【Administrator Password】项目并按下 <Enter>。
2. 在“Create New Password”窗口出现时，输入欲设置的密码，输入完成按下 <Enter>。
3. 在弹出的确认窗口中再一次输入密码以确认密码正确。

请依照以下步骤变更系统管理员密码：

1. 选择【Administrator Password】项目并按下 <Enter>。
2. 在“Enter Current Password”窗口出现时，输入现在的密码，输入完成按下 <Enter>。
3. 在“Create New Password”窗口出现时，输入欲设置的新密码，输入完成按下 <Enter>。
4. 在弹出的确认窗口中再一次输入密码以确认密码正确。

若要清除管理员密码，请依据变更管理员密码相同步骤操作，但在确认窗口出现时直接按下 <Enter> 键以创建/确认密码。清除了密码后，屏幕顶部的【Administrator Password】项目显示为 [Not Installed]。

## 用户密码 (User Password)

若您已经设置了一个用户密码，您必须输入用户密码进入系统。屏幕顶部的【User Password】项目显示为默认值 [Not Installed]。设置密码后，此项目会显示为 [Installed]。

请依照以下步骤设置用户密码：

1. 选择【User Password】项目并按下 <Enter>。
2. 在“Create New Password”窗口出现时，输入欲设置的密码，输入完成按下 <Enter>。
3. 在弹出的确认窗口中再一次输入密码以确认密码正确。

请依照以下步骤变更用户密码：

1. 选择【User Password】项目并按下 <Enter>。
2. 在“Enter Current Password”窗口出现时，输入现在的密码，输入完成按下 <Enter>。
3. 在“Create New Password”窗口出现时，输入欲设置的新密码，输入完成按下 <Enter>。
4. 在弹出的确认窗口中再一次输入密码以确认密码正确。

若要清除用户密码，请依据变更用户密码相同步骤操作，但在确认窗口出现时直接按下 <Enter> 键以创建/确认密码。清除了密码后，屏幕顶部的【User Password】项目显示为 [Not Installed]。

## 2.4 Ai Tweaker 菜单 (Ai Tweaker)

Ai Tweaker 菜单项目可让您设置超频的相关选项。



注意！在您设置此高级菜单设置时，不正确的设置值将导致系统功能异常。



此部分中的设置值依您主板上所安装的 CPU 与 内存条型号而定。



往下滚动显示以下项目：



Target CPU Speed : xxxxMHz

显示当前 CPU 速度。

Target DRAM Speed : xxxxMHz

显示当前 DRAM 速度。

### 2.4.1 AI Overclock Tuner [Auto]

本项目可以让您设置 CPU 的超频选项来达到您所想要的 CPU 内部频率。请选择以下任何一种默认的超频选项：

- [Auto] 自动载入系统最佳化设置值。
- [Manual] 可让您独立设置超频参数。
- [D.O.C.P.] 允许您选择一个 DRAM 超频档，相关参数将会自动进行调整。

#### APU Frequency [XXX]

本项目只有在您将【AI Overclock Tuner】项目设置为 [Manual] 时才会出现。您可以使用 <+> 或 <-> 按键来调整设置值，也可以通过数字键输入您想要的值。设置值更改的范围由 90.0MHz 至 300.0MHz。

#### DRAM O.C. Profile [DDR3-1600MHz 9-9-9-24 1.65V]

本项目只有在您将【AI Overclock Tuner】项目设置为 [D.O.C.P.] 时才会出现，用来选择 DRAM 超频档，依据 DRAM 频率应用不同的设置。设置值有：[DDR3-1600MHz 9-9-9-24 1.65V] [DDR3-1800MHz 9-9-9-24 1.65V] [DDR3-1866MHz 9-9-9-24 1.65V] [DDR3-2000MHz 9-9-9-24 1.65V] [DDR3-2133MHz 9-9-9-24 1.65V] [DDR3-2200MHz 9-9-9-24 1.65V] [DDR3-2400MHz 9-9-9-24 1.65V]

### 2.4.2 Memory Frequency [Auto]

本项目用来设置内存操作频率。设置值有：[Auto] [DDR3-800MHz] [DDR3-1066MHz] [DDR3-1333MHz] [DDR3-1600MHz] [DDR3-1866MHz]



设置过高的处理器频率将会导致系统的不稳定与硬件损坏，当系统出现不稳定的状况时，建议您使用默认值。

### 2.4.3 APU Multiplier [Auto]

本项目用来设置 CPU 核心时钟与 FSB 频率间的倍增。您可以使用 <+> 或 <-> 按键来调整设置值。有效值范围依据 CPU 型号而定。

### 2.4.4 EPU Power Saving MODE [Disabled]

本项目用来开启或关闭 EPU 省电功能。设置值有：[Disabled] [Enabled]

#### EPU Setting [Auto]

本项目只有在您将【EPU Power Saving MODE】项目设置为 [Enabled] 时才会出现，用来选择 EPU 省电模式。设置值有：[Auto] [Light Power Saving Mode] [Medium Power Saving Mode] [Max Power Saving Mode]

### 2.4.5 OC Tuner

OC Tuner 可自动超频 CPU 与内存电压以增强系统性能。按下 <Enter> 并选择 OK 开始自动超频。

## 2.4.6 内存时序控制 (DRAM Timing Control)

本菜单中的子项目用来设置内存时序控制功能。您可以使用 <+> 或 <-> 按键来调整设置值。要恢复默认设置，使用键盘输入 [auto]，然后按下 <Enter>。



变更此菜单中的设置值可能会使系统变得不稳定！当系统出现不稳定的状况时，建议您使用默认值。

## 2.4.7 DIGI+ VRM

### Load-Line Calibration [Auto]

Load-line 由 AMD VRAM 规格决定，并影响 CPU 电压。CPU 工作电压将依据 CPU 负载适当降低。较高的 load-line 校准会拥有较高的电压与更好的超频性能，但会提高 CPU 与 VRAM 的热量。本项目用来设置此功能以将系统性能提升 0% (Regular)、25% (Medium)、50% (High)、75% (Ultra High) 与 100% (Extreme)。设置值有：[Auto] [Regular] [Medium] [High] [Ultra High] [Extreme]



实际提升的性能依据 CPU 规格而定。

### CPU/NB Load-Line Calibration [Auto]

本项目可让您选择 CPU/NB Load-line 模式。设置值有：[Auto] [Regular] [High] [Extreme]

### VRM Fixed Frequency [xxx]

本项目可让您设置固定的 VRM 频率。请使用 <+> 与 <-> 键来调节数值。设置值以 50kHz 为间隔，变更的范围从 250kHz 至 400kHz。

### CPU Power Phase Control [Standard]

本项目依据处理器需求控制电源相位。设置值有：[Standard] [Optimized] [Extreme] [Manual Adjustment]



切换到 [Extreme] 和 [Manual] 模式时请勿将散热系统卸除，散热环境需受到监控。

## 2.4.8 CPU Voltage [Offset Mode]

[Offset Mode] 设置正数或负数偏移电压。

### CPU Offset Mode Sign [+]

[+] 设置正数值偏移电压。

[-] 设置负数值偏移电压。

### CPU Offset Voltage [Auto]

本项目用来设置偏移电压。设置值可在 0.000V 到 0.500V 范围内，以 0.00625 为增量调整。



在设置 CPU 电压之前，请参考 CPU 说明文件。设置过高的电压将会导致 CPU 永久损坏，设置过低的电压将会导致系统不稳定。

#### VDDNB Offset Mode Sign [+]

[+] 设置正数值偏移电压。

[-] 设置负数值偏移电压。

#### VDDNB Offset Voltage [Auto]

本项目用来设置偏移电压。设置值可在 0.000V 到 0.500V 范围内，以 0.00625 为增量调整。

### 2.4.9 DRAM Voltage [Auto]

本项目用来设置内存电压。设置值可在 1.35V 到 1.80V 范围内，以 0.15V 为增量调整。



- 【CPU Offset Voltage】、【VDDNB Offset Voltage】与【DRAM Voltage】项目的设置值会以不同颜色标示，表示高电压不同的危险程度。
- 若设置电压过高，系统需要更有效的散热系统以保持稳定运行。

### 2.4.10 APU Spread Spectrum [Auto]

[Auto] 自动设置。

[Disabled] 增强超频功能。

[Enabled] 设为 [Enabled] 以使用 EMI 控制。

## 2.5 高级菜单 (Advanced)

高级菜单可让您改变中央处理器与其他系统设备的细部设置。



注意！在您设置本高级菜单的设置时，不正确的数值将导致系统损坏。

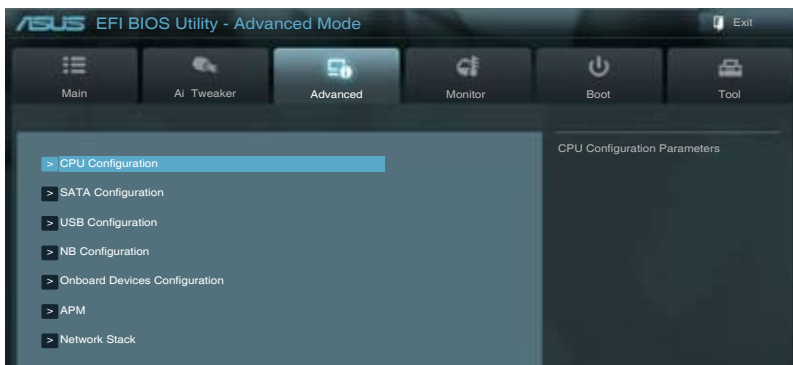

### 2.5.1 处理器设置 (CPU Configuration)

本项目显示 BIOS 自动侦测的中央处理器各项信息。



子菜单中显示的项目依据所安装的 CPU 型号而有所不同。

Limit CPUID Maximum [Disabled]

[Enabled] 启动不支持带有扩展 CPUID 功能的中央处理器的 legacy 操作系统。

[Disabled] 关闭此功能。

C6 Mode [Auto]

开启或关闭 C6 模式。设置值有：[Auto] [Enabled] [Disabled]

CPB Mode [Auto]

关闭 CPB (Core Performance Boost) 模式或设为 [Auto] 进行自动设置。设置值有：[Disabled] [Auto]

AMD PowerNow function [Enabled]

开启或关闭 AMD PowerNow 功能。设置值有：[Enabled] [Disabled]

SVM [Enabled]

开启或关闭 CPU 虚拟化。设置值有：[Disabled] [Enabled]

C-state Pmin [Enabled]

本项目设为 [Enabled] 时，系统处理器以最低功耗及运行状态 (C-state) 运行。设置值有：[Disabled] [Enabled]



## 2.5.2 SATA 设备设置 (SATA Configuration)

当您进入 BIOS 设置程序时，程序会自动检测系统已存在的 SATA 设备。若对应接口中没有安装 SATA 设备，则【SATA Port】项目显示为 [Not Present]。

OnChip SATA Channel [Enabled]

本项目用来开启或关闭内置通道 SATA 接口。设置值有：[Disabled] [Enabled]

OnChip SATA Type [IDE]

本项目用来进行 SATA 设置。

[IDE] 若您要将 Serial ATA 硬盘作为 Parallel ATA 物理存储设备，请设为 [IDE]。

[RAID] 若您要使用 SATA 硬盘创建 RAID 设置，请设为 [RAID]。

[AHCI] 若您要让 Serial ATA 硬盘使用 AHCI (Advanced Host Controller Interface)，请设为 [AHCI]。AHCI 允许内置存储驱动器开启高级 Serial ATA 功能，通过原生命令排序技术来提升工作性能。

Board SATA RAID ROM [Legacy ROM]

只有当【OnChip SATA Type】设置为 [RAID] 时，此项目才会出现。

[Disabled] 关闭此功能。

[Legacy ROM] 当使用 legacy 操作系统时选择本选项。

[UEFI DRIVER] 当使用 UEFI 操作系统时选择本选项。

S.M.A.R.T. Status Check [Enabled]

自动检测、分析、报告技术 (SMART Monitoring、Analysis 与 Reporting Technology) 是一个监控系统。当您的硬盘出现读取/写入错误时，此功能可让硬盘在开机自检 (POST) 时报告警报信息。设置值有：[Enabled] [Disabled]

## 2.5.3 USB 设备设置 (USB Configuration)

本菜单可让您变更 USB 设备的各项相关设置。



---

【USB Devices】项目显示自动侦测到的 USB 设备。若无连接任何设备，则会显示 [None]。

---

Legacy USB Support [Enabled]

[Enabled] 开启 Legacy 操作系统对 USB 设备的支持。

[Disabled] USB 设备仅在 BIOS 设置程序中可用。

[Auto] 允许系统在开机时侦测是否存在 USB 设备。若存在，USB 控制器 legacy 模式开启。若不存在，legacy USB 支持功能关闭。

EHCI Hand-off [Disabled]

[Enabled] 开启对不支持 EHCI hand-off 功能的操作系统支持。

[Disabled] 关闭此功能。

## 2.5.4 北桥设置 (NB Configuration)

IGFX Multi-Monitor [Disabled]

本项目用来开启或关闭内置显卡的多显示器支持功能，以使用附加 VGA 设备。内置显卡会为多显示器预留内存容量。设置值有：[Disabled] [Enabled]

Primary Video Device [PCIe / PCI Video]

本项目用来选择首选显卡。设置值有：[IGFX Video] [PCIe / PCI Video]

Integrated Graphics [Auto]

本项目用来开启或关闭内置显示控制器。设置值有：[Auto] [Force]

## 2.5.5 内置设备设置 (Onboard Devices Configuration)

HD Audio Device [Enabled]

[Enabled] 开启高保真音频控制器。

[Disabled] 关闭此控制器。



---

只有当【HD Audio Device】项目设为 [Enabled] 时以下两个项目才会出现。

---

Front Panel Type [HD]

依据前面板音频模块支持的音频标准，设置前面板音频接口 (AAFP) 模式为 legacy AC' 97 或高保真音频。

[HD] 将前面板音频接口 (AAFP) 模式设置为高保真音频。

[AC97] 将前面板音频接口 (AAFP) 模式设置为 legacy AC' 97。

Atheros Lan [Enabled]

[Enabled] 开启 Atheros LAN 控制器。

[Disabled] 关闭此控制器。

Atheros Rom [Disabled]

只有当将之前的项目设置为 [Enabled] 时，此项目才会出现，用来开启或关闭 Atheros LAN 控制器的 Rom Help。设置值有：[Enabled] [Disabled]

## 串口设置 (Serial Port Configuration)

此菜单中的子项目用来设置串口。

Serial Port [Enabled]

本项目用来开启或关闭串口 (COM)。设置值有：[Enabled] [Disabled]

Change Settings [IO=3F8h; IRQ=4]

本项目用来选择串口的基地址。设置值有：[IO=3F8h; IRQ=4] [IO=2F8h; IRQ=3] [IO=3E8h; IRQ=4] [IO=2E8h; IRQ=3]

## 2.5.6 高级电源管理设置 (APM)

### Restore AC Power Loss [Power Off]

- [Power On] 当 AC 电源中断之后系统维持开机状态。
- [Power Off] 在 AC 电源中断之后系统将进入关闭状态。
- [Last State] 将系统设定恢复到电源未中断之前的状态。

### Power On By PS/2 Keyboard [Disabled]

- [Disabled] 关闭 PS/2 键盘唤醒功能。
- [Space Bar] 通过 PS/2 键盘上的空格键唤醒系统。
- [Ctrl-Esc] 通过 PS/2 键盘上的 <Ctrl+Esc> 键唤醒系统。
- [Power Key] 通过 PS/2 键盘上的电源键唤醒系统。要使用本功能，ATX 电源必须可提供至少 1A 的电流与 +5VSB 的电压。

### Power On By PME [Disabled]

- [Disabled] 关闭通过 PCI/PCIE 设备将 PME 唤醒。
- [Enabled] 用来开启 PCI/PCIE 网卡或调制解调器卡唤醒系统。要使用本功能，ATX 电源必须可提供至少 1A 的电流与 +5VSB 的电压。

### Power On By Ring [Disabled]

- [Disabled] 关闭调制解调器唤醒功能。
- [Enabled] 开启调制解调器唤醒功能。

### Power On By RTC [Disabled]

- [Disabled] 关闭实时钟 (RTC) 唤醒功能。
- [Enabled] 若设为 [Enabled]，将出现 RTC Alarm Date (Days) 与 Hour/Minute/Second 子项目，您可以自行设置时间让系统自动启动。

## 2.5.7 网络堆栈 (Network Stack)

### Network Stack [Disable Link]

本项目用来开启或关闭 UEFI 网络堆栈。设置值有：[Disable Link] [Enable]

### Ipv4 PXE Support [Enabled]

只有当您将【Network Stack】项目设置为 [Enabled] 时此项目才会出现。当您将此项目关闭时，将不会创建 IPV4 PXE 启动项。设置值有：[Disable Link] [Enabled]

### Ipv6 PXE Support [Enabled]

只有当您将【Network Stack】项目设置为 [Enabled] 时此项目才会出现。当您将此项目关闭时，将不会创建 IPV6 PXE 启动项。设置值有：[Disable Link] [Enabled]

## 2.6 监控菜单 (Monitor)

本菜单显示系统温度/电源状态，并可用来变更风扇设置。

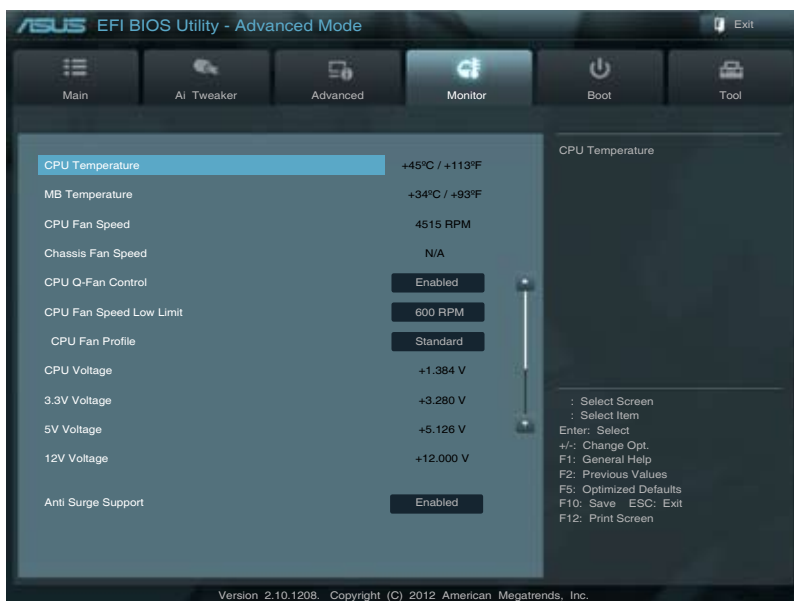

### 2.6.1 CPU Temperature / MB Temperature [xxx°C/xxx°F]

本主板具备了中央处理器 / 主板的温度感测器，可自动检测并显示目前处理器的温度。若您不想显示检测到的温度，请选择 [Ignored]。

### 2.6.2 CPU / Chassis Fan Speed [xxxx RPM] 或 [Ignore] / [N/A]

主板具备中央处理器 / 机箱风扇转速 RPM (Rotations Per Minute) 监控功能。如果主板上没有连接风扇，这里会显示 [N/A]。若您不想显示检测到的速度，请选择 [Ignored]。

### 2.6.3 CPU Q-Fan Control [Enabled]

[Disabled] 关闭 CPU Q-Fan 控制功能。

[Enabled] 开启 CPU Q-Fan 控制功能。

#### *CPU Fan Speed Low Limit [600 RPM]*

只有将【CPU Q-Fan Control】项目设为 [Enabled] 时，此项目才会出现，用来关闭或设置 CPU 风扇警报速度。设置值有：[Ignore] [200 RPM] [300 RPM] [400 RPM] [500 RPM] [600 RPM]

### CPU Fan Profile [Standard]

只有将【CPU Q-Fan Control】项目设为 [Enabled] 时，此项目才会出现，用来设置 CPU 风扇适当的性能模式。

[Standard] 设置为 [Standard] 让 CPU 风扇根据机箱的温度自动调整。

[Silent] 设置为 [Silent] 将 CPU 风扇速度调整到最低，并拥有最安静的运行环境。

[Turbo] 设置为 [Turbo] 来获得 CPU 风扇的最大转速。

[Manual] 设置为 [Manual] 指定具体的风扇速度控制参数。



---

只有将【CPU Fan Profile】项目设为 [Manual] 时，以下项目才会出现。

---

### CPU Upper Temperature [70°C]

使用 <+> / <-> 键调整 CPU 温度上限。设置值范围从 20°C 到 90°C。

### CPU Fan Max. Duty Cycle(%) [100%]

使用 <+> / <-> 键调整 CPU 风扇最大转速。设置值范围从 40% 到 100%。当 CPU 温度达到上限时，CPU 风扇会以最大的转速运行。

### CPU Lower Temperature [20°C]

使用 <+> / <-> 键调整 CPU 温度下限。

### CPU Fan Min. Duty Cycle(%) [40%]

使用 <+> / <-> 键调整 CPU 风扇最小转速。设置值范围从 40% 到 100%。当 CPU 温度低于 40°C 时，CPU 风扇会以最小的转速运行。

## 2.6.4 CPU Voltage, 3.3V Voltage, 5V Voltage, 12V Voltage

本系列主板具有电压监控的功能，用来确保主板以及 CPU 接受正确的电压准位，以及稳定的电流供应。若您不想检测此项目，请选择 [Ignored]。

## 2.6.5 Anti Surge Support [Enabled]

本项目用来开启或关闭电涌全保护功能。设置值有：[Disabled] [Enabled]

## 2.7 启动菜单 (Boot)

本菜单可让您改变系统启动设备与相关功能。



### 2.7.1 Bootup NumLock State [On]

[On]           使 NumLock 键开机时自动启动。  
[Off]           使 NumLock 键开机时不自动启动。

### 2.7.2 Full Screen Logo [Enabled]

[Enabled]       开启使用个性化开机画面功能。  
[Disabled]      关闭个性化开机画面功能。



如果您欲使用华硕 MyLogo2™ 功能，请务必将【Full Screen Logo】项目设置为 [Enabled]。

### Post Report [5 sec]

只有当【Full Screen Logo】项目设为 [Disabled] 时此项目才会出现，用来设置系统显示自检 (Post) 报告的等待时间。设置值有：[1 sec] [2 sec] [3 sec] [4 sec] [5 sec] [6 sec] [7sec] [8 sec] [9 sec] [10 sec] [Until Press ESC]

### 2.7.3 Wait For 'F1' If Error [Enabled]

当您为本项目设为 [Enabled]，那么系统在开机过程出现错误信息时，将会等待您按下 <F1> 键确认才会继续进行开机程序。设置值有：[Disabled] [Enabled]

## 2.7.4 Option ROM Messages [Force BIOS]

[Force BIOS] 在启动过程中，第三方 ROM 信息将会强制显示。

[Keep Current] 只有当第三方厂商将设备设置为显示 ROM 信息时，第三方 ROM 信息才会显示。

## 2.7.5 Setup Mode [EZ Mode]

[Advanced Mode] 将高级模式 (Advanced Mode) 画面设为进入 BIOS 设置程序的默认画面。

[EZ Mode] 将 EZ 模式 (EZ Mode) 画面设为进入 BIOS 设置程序的默认画面。

## 2.7.6 UEFI/Legacy Boot [Enabled both UEFI and Legacy]

[Enable both UEFI and Legacy] 开启由 UEFI 及 Legacy 设备启动。

[Disable UEFI] 开启由 Legacy 设备启动，关闭由 UEFI 设备启动。

[Disable Legacy] 开启由 UEFI 设备启动，关闭由 Legacy 设备启动。

## 2.7.7 PCI ROM Priority [Legacy ROM]

[Legacy ROM] 开启 Legacy ROM。

[EFI Compatible ROM] 开启 UEFI 兼容 ROM。

## 2.7.8 启动项目顺序 (Boot Option Priorities)

这些项目让您自行选择启动盘并排列开机设备顺序。屏幕上显示的设备数量依据系统中安装的设备而定。



- 若要选择系统开机的启动设备，请在 ASUS 的图标出现时按下 <F8>。
- 若要安全模式进入 Windows® 操作系统，开机自检完成后，按下 <F8>。

## 2.7.9 Boot Override

这些项目显示可用设备。屏幕上显示的设备数量依据系统中安装的设备而定。选择一个项目，从该设备启动。

## 2.8 工具菜单 (Tool)

本工具菜单可以让您针对特别功能进行设置。请选择菜单中的选项并按下 <Enter> 键来显示子菜单。

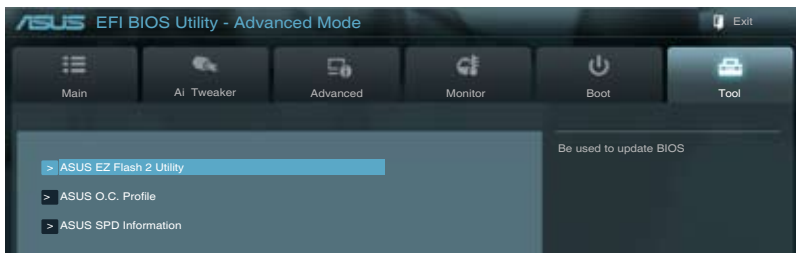

### 2.8.1 ASUS EZ Flash 2

本项目用来运行 ASUS EZ Flash 2。按下 <Enter> 键开启 EZ Flash 2 主画面。



更多详细信息，请参考“2.1.2 使用华硕 EZ Flash 2 升级 BIOS 程序”部分的说明。

### 2.8.2 ASUS O.C. Profile

本项目用来存储或载入 BIOS 设置。



若没有创建任何设置档，【Setup Profile Status】项目显示为 [Not Installed]。

#### Label

本项目用来设置设置档的标签。

#### Save to Profile

本项目用来将当前的 BIOS 文件保存到 BIOS Flash 中，并创建一个设置档。输入一个 1 到 8 的设置档号码，按下 <Enter>，再选择 [Yes]。

#### Load from Profile

本项目用来载入先前保存在 BIOS Flash 中的 BIOS 设置。输入一个设置档号码，按下 <Enter>，再选择 [Yes]。



- 当升级 BIOS 时，请勿关闭或重置系统以避免系统开机失败。
- 建议您只在相同的内存 / 处理器设置与 BIOS 版本状态下升级 BIOS 程序。

### 2.8.3 ASUS SPD Information

#### DIMM Slot # [DIMM\_A1]

显示安装在对应插槽上的内存条的 Serial Presence Detect (串行存在检测，SPD) 信息。设置值有：[DIMM\_A1] [DIMM\_B1]



## 2.9 退出 BIOS 程序 (Exit)

本菜单可让您读取 BIOS 程序出厂默认值与退出 BIOS 程序，并可保存和取消对 BIOS 项目的更改。您可以从“Exit”菜单中进入 EZ 模式 (EZ Mode)。

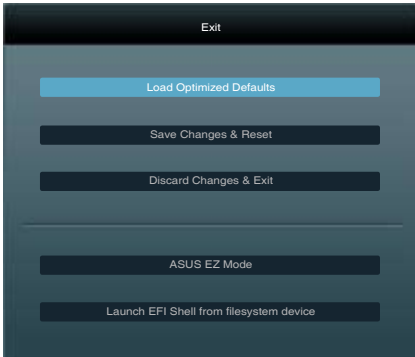

### Load Optimized Defaults

本项目用来加载设置菜单中每个参数的默认值。选择了该项目，或者按下 <F5> 键后，系统会弹出一个确认窗口，点击 [Yes] 即可加载默认值。

### Save Changes & Reset

完成设置后，在“Exit”菜单中选择此项目以保存您的设置。选择了该项目，或者按下 <F10> 键后，系统会弹出一个确认窗口，点击 [Yes] 即可保存变更并退出。

### Discard Changes & Exit

本项目可放弃您所做的更改，并退出 BIOS 设置程序。选择了该项目，或者按下 <Esc> 键后，系统会弹出一个确认窗口，点击 [Yes] 即可放弃变更并退出。

### ASUS EZ Mode

本项目用来进入 EZ 模式 (EZ Mode) 画面。

### Launch EFI Shell from filesystem device

本项目用来开启可用文件系统设备中的 EFI Shell 应用程序 (shellx64.efi)。



## 华硕的联络信息

华硕电脑（上海）有限公司 ASUSTEK COMPUTER (SHANGHAI) CO., LTD (中国)

### 市场信息

地址：上海市闵行莘庄工业区春东路 508 号  
电话：+86-21-54421616  
传真：+86-21-54420088  
互联网：<http://www.asus.com.cn/>

### 技术支持

电话：+86-20-28047506  
(800-820-6655)  
电子邮件：<http://vip.asus.com/eservice/techserv.aspx>  
在线支持：<http://support.asus.com/techserv/techserv.aspx>

华硕电脑公司 ASUSTeK COMPUTER INC. (亚太地区)

### 市场信息

地址：台湾台北市北投区立德路 15 号  
电话：+886-2-2894-3447  
传真：+886-2-2890-7798  
电子邮件：[info@asus.com.tw](mailto:info@asus.com.tw)  
互联网：<http://www.asus.com.tw>

### 技术支持

电话：+86-21-38429911  
传真：+86-21-58668722, ext. 9101#  
在线支持：<http://support.asus.com/techserv/techserv.aspx>

ASUS COMPUTER INTERNATIONAL (美国)

### 市场信息

地址：800 Corporate Way, Fremont,  
California 94539, USA  
电话：+1-510-739-3777  
传真：+1-510-608-4555  
互联网：<http://usa.asus.com>

### 技术支持

电话：+1-812-282-2787  
传真：+1-812-284-0883  
在线支持：<http://support.asus.com/techserv/techserv.aspx>

ASUS COMPUTER GmbH (德国/奥地利)

### 市场信息

地址：Harkort Str. 21-23, D-40880  
Ratingen, Deutschland  
传真：+49-2102-959911  
互联网：<http://www.asus.de>  
在线联络：<http://www.asus.de/sales>  
(仅回答市场相关事务的问题)

### 技术支持

电话：+49-1805-010923 (配件)\*  
电话：+49-1805-010920 (系统/笔记本  
电脑/易家族/LCD)\*  
传真：+49-2102-9599-11  
在线支持：<http://support.asus.com/techserv/techserv.aspx>

\* 使用德国固定电话拨打每分钟话费为 0.14 欧元，使用手机拨打每分钟话费为 0.42 欧元。

# DECLARATION OF CONFORMITY

Per FCC Part 2, Section 2.1077(a)



Responsible Party Name: **Asus Computer International**

Address: 800 Corporate Way, Fremont, CA 94539.

Phone/Fax No: (510)739-3777/(510)608-4555

hereby declares that the product

**Product Name : Motherboard**

**Model Number : F1A55-M LK R2.0**

Conforms to the following specifications:

- FCC Part 15, Subpart B, Unintentional Radiators
- FCC Part 15, Subpart C, Intentional Radiators
- FCC Part 15, Subpart E, Intentional Radiators

### Supplementary Information:

This device complies with part 15 of the FCC Rules. Operation is subject to the following two conditions: (1) This device may not cause harmful interference; and (2) this device must accept any interference received, including interference that may cause undesired operation.

Representative Person's Name: Steve Chang / President

Signature:   
Date: May 10, 2012

Ver: 110101

# EC Declaration of Conformity



We, the undersigned,

Manufacturer: ASUS/ASUS COMPUTER INC.  
Address, City: No. 150, LI-FITE RD., PEIYOU, TAIPEI 112, TAIWAN R.O.C.  
Country: TAIWAN  
Authorized representative in Europe: ASUS COMPUTER GmbH  
Address, City: HARKORT STR. 21-23, 40880 RATINGSEN  
Country: GERMANY

declare the following apparatus:

Product name: **Motherboard**  
Model name: **F1A55-M LK R2.0**

conform with the essential requirements of the following directives:

**2004/108/EC-EMC Directive**  
 EN 55022:2010  
 EN 61000-3-2:2006+A1:2009+A2:2009  
 EN 55015:2009/1941:2003+A2:2006  
 EN 55026:2007

### 2009/59/EC-RATE Directive

EN 300 440-1 V1.4 (12/06/05)  
 EN 300 440-2 V1.2 (12/06/05)  
 EN 300 440-3 V1.3 (12/06/05)  
 EN 300 440-4 V1.4 (12/06/05)  
 EN 301 488-1 V1.3 (12/05/11)  
 EN 301 488-2 V1.3 (12/05/11)  
 EN 301 488-3 V1.3 (12/05/11)  
 EN 301 488-4 V1.3 (12/05/11)  
 EN 301 488-5 V1.3 (12/05/11)  
 EN 301 488-6 V1.3 (12/05/11)  
 EN 301 488-7 V1.3 (12/05/11)  
 EN 301 488-8 V1.3 (12/05/11)  
 EN 301 488-9 V1.3 (12/05/11)  
 EN 301 488-10 V1.3 (12/05/11)  
 EN 301 488-11 V1.3 (12/05/11)  
 EN 301 488-12 V1.3 (12/05/11)  
 EN 301 488-13 V1.3 (12/05/11)  
 EN 301 488-14 V1.3 (12/05/11)  
 EN 301 488-15 V1.3 (12/05/11)  
 EN 301 488-16 V1.3 (12/05/11)  
 EN 301 488-17 V2.1 (12/09/05)  
 EN 301 488-24 V1.4 (12/07/09)  
 EN 302 326-5 V1.2 (2/07/06)  
 EN 302 326-6 V1.2 (2/07/06)  
 EN 302 326-7 V1.2 (2/07/06)  
 EN 302 326-8 V1.2 (2/07/06)  
 EN 302 326-9 V1.2 (2/07/06)  
 EN 302 326-10 V1.2 (2/07/06)  
 EN 302 326-11 V1.2 (2/07/06)  
 EN 302 326-12 V1.2 (2/07/06)  
 EN 302 326-13 V1.2 (2/07/06)  
 EN 302 326-14 V1.2 (2/07/06)  
 EN 302 326-15 V1.2 (2/07/06)  
 EN 302 326-16 V1.2 (2/07/06)  
 EN 302 326-17 V1.2 (2/07/06)  
 EN 302 326-18 V1.2 (2/07/06)  
 EN 302 326-19 V1.2 (2/07/06)  
 EN 302 326-20 V1.2 (2/07/06)  
 EN 302 326-21 V1.2 (2/07/06)  
 EN 302 326-22 V1.2 (2/07/06)  
 EN 302 326-23 V1.2 (2/07/06)  
 EN 302 326-24 V1.2 (2/07/06)  
 EN 302 326-25 V1.2 (2/07/06)  
 EN 302 326-26 V1.2 (2/07/06)  
 EN 302 326-27 V1.2 (2/07/06)  
 EN 302 326-28 V1.2 (2/07/06)  
 EN 302 326-29 V1.2 (2/07/06)  
 EN 302 326-30 V1.2 (2/07/06)  
 EN 302 326-31 V1.2 (2/07/06)  
 EN 302 326-32 V1.2 (2/07/06)  
 EN 302 326-33 V1.2 (2/07/06)  
 EN 302 326-34 V1.2 (2/07/06)  
 EN 302 326-35 V1.2 (2/07/06)  
 EN 302 326-36 V1.2 (2/07/06)  
 EN 302 326-37 V1.2 (2/07/06)  
 EN 302 326-38 V1.2 (2/07/06)  
 EN 302 326-39 V1.2 (2/07/06)  
 EN 302 326-40 V1.2 (2/07/06)  
 EN 302 326-41 V1.2 (2/07/06)  
 EN 302 326-42 V1.2 (2/07/06)  
 EN 302 326-43 V1.2 (2/07/06)  
 EN 302 326-44 V1.2 (2/07/06)  
 EN 302 326-45 V1.2 (2/07/06)  
 EN 302 326-46 V1.2 (2/07/06)  
 EN 302 326-47 V1.2 (2/07/06)  
 EN 302 326-48 V1.2 (2/07/06)  
 EN 302 326-49 V1.2 (2/07/06)  
 EN 302 326-50 V1.2 (2/07/06)  
 EN 302 326-51 V1.2 (2/07/06)  
 EN 302 326-52 V1.2 (2/07/06)  
 EN 302 326-53 V1.2 (2/07/06)  
 EN 302 326-54 V1.2 (2/07/06)  
 EN 302 326-55 V1.2 (2/07/06)  
 EN 302 326-56 V1.2 (2/07/06)  
 EN 302 326-57 V1.2 (2/07/06)  
 EN 302 326-58 V1.2 (2/07/06)  
 EN 302 326-59 V1.2 (2/07/06)  
 EN 302 326-60 V1.2 (2/07/06)  
 EN 302 326-61 V1.2 (2/07/06)  
 EN 302 326-62 V1.2 (2/07/06)  
 EN 302 326-63 V1.2 (2/07/06)  
 EN 302 326-64 V1.2 (2/07/06)  
 EN 302 326-65 V1.2 (2/07/06)  
 EN 302 326-66 V1.2 (2/07/06)  
 EN 302 326-67 V1.2 (2/07/06)  
 EN 302 326-68 V1.2 (2/07/06)  
 EN 302 326-69 V1.2 (2/07/06)  
 EN 302 326-70 V1.2 (2/07/06)  
 EN 302 326-71 V1.2 (2/07/06)  
 EN 302 326-72 V1.2 (2/07/06)  
 EN 302 326-73 V1.2 (2/07/06)  
 EN 302 326-74 V1.2 (2/07/06)  
 EN 302 326-75 V1.2 (2/07/06)  
 EN 302 326-76 V1.2 (2/07/06)  
 EN 302 326-77 V1.2 (2/07/06)  
 EN 302 326-78 V1.2 (2/07/06)  
 EN 302 326-79 V1.2 (2/07/06)  
 EN 302 326-80 V1.2 (2/07/06)  
 EN 302 326-81 V1.2 (2/07/06)  
 EN 302 326-82 V1.2 (2/07/06)  
 EN 302 326-83 V1.2 (2/07/06)  
 EN 302 326-84 V1.2 (2/07/06)  
 EN 302 326-85 V1.2 (2/07/06)  
 EN 302 326-86 V1.2 (2/07/06)  
 EN 302 326-87 V1.2 (2/07/06)  
 EN 302 326-88 V1.2 (2/07/06)  
 EN 302 326-89 V1.2 (2/07/06)  
 EN 302 326-90 V1.2 (2/07/06)  
 EN 302 326-91 V1.2 (2/07/06)

### 2006/95/EC-LVD Directive

EN 60950-1 /A1:2009  
 EN 60950-1 /A12:2011  
 EN 60950-1 /A12:2011

### 2009/12/EC-EP Directive

EN 60959-1 /A1:2009  
 EN 60959-1 /A12:2011  
 EN 60959-1 /A12:2011

Regulation (EC) No. 1275/2008

Regulation (EC) No. 642/2009

Regulation (EC) No. 642/2009

Regulation (EC) No. 642/2009

Regulation (EC) No. 642/2009

### CE marking



(EC conformity marking)

Position: **CEO**  
Name: **Jerry Shen**



Declaration Date: **Mar. 10, 2012**  
Year to begin affixing CE marking: **2012**

Signature: \_\_\_\_\_