



ASUS[®] CUV4X-D

JumperFree™ PC-133/VC-133
133MHz 前側匯流排 AGP Pro/4X
Socket 370 雙 CPU 主機板

使用手冊

華碩電腦業務處技術手冊部製作

ASUS

給使用者的說明

本產品的所有部分，包括配件與軟體等，其所有權都歸華碩電腦公司（以下簡稱華碩）所有，未經華碩公司許可，不得任意地仿製、拷貝、謄抄或轉譯。本使用手冊沒有任何型式的擔保、立場表達或其它暗示。若有任何因本使用手冊或其所提到之產品的所有資訊，所引起直接或間接的資料流失、利益損失或事業終止，華碩及其所屬員工恕不為其擔負任何責任。除此之外，本使用手冊所提到的產品規格及資訊僅供參考，內容亦會隨時更新，恕不另行通知。本使用手冊的所有部分，包括硬體及軟體，若有任何錯誤，華碩沒有義務為其擔負任何責任。

使用手冊中所談論到的產品名稱僅做識別之用，而這些名稱可能是屬於其他公司的註冊商標或是版權，在此聲明如下：

- VIA、Apollo Pro133A 是 威盛電子公司的註冊商標
- Intel、LANDesk、Pentium 和 Celeron 是 Intel 公司的註冊商標
- IBM、OS/2 是 IBM 公司的註冊商標
- Windows、MS-DOS 是 Microsoft 公司的註冊商標
- Adobe、Acrobat 是 Adobe System 公司的註冊商標
- Symbios 是 Symbios Logic 公司的註冊商標
- Trend、ChipAwayVirus 是趨勢公司的註冊商標

本產品的名稱與版本都會印在主機板 / 顯示卡上，版本數字的編碼方式是用三個數字組成，並有一個小數點做間隔，如 1.22、1.24 等...數字愈大表示版本愈新，而愈左邊位數的數字更動表示更動幅度也愈大。主機板 / 顯示卡、BIOS 或驅動程式改變，使用手冊都會隨之更新。更新的細部說明請您到華碩的全球資訊網瀏覽或是直接與華碩公司聯絡。（聯絡資料請見下一頁）

版權所有・不得翻印 ©2000華碩電腦

產品名稱:	華碩 CUV4X-D 主機板
手冊版本:	1.00 T663
發表日期:	2000 年 12 月

華碩的聯絡資訊

華碩電腦公司 ASUSTeK COMPUTER INC. (亞太地區)

市場訊息

地址：台灣臺北市北投區立德路150號

電話：886-2-2894-3447

傳真：886-2-2894-3449

電子郵件：info@asus.com.tw

技術支援

電話：886-2-2890-7111 ... 主機板/顯示卡

886-2-2890-7112 ... 筆記型電腦

886-2-2890-7113 ... 伺服器

傳真：886-2-2893-7775

電子郵件：tsd@asus.com.tw

線上討論區：www.asusnetq.com.tw/chinese

全球資訊網：<http://www.asus.com.tw/>

FTP：<ftp://ftp.asus.com.tw/pub/ASUS>

ASUS COMPUTER INTERNATIONAL (美國)

市場訊息

地址：6737 Mowry Avenue, Mowry Business Center, Building 2 Newark,
CA 94560, USA

傳真：+1-510-608-4555

電子郵件：tmd1@asus.com

技術支援

傳真：+1-510-608-4555

電子郵件：tsd@asus.com

全球資訊網：www.asus.com

FTP：<ftp.asus.com.tw/pub/ASUS>

ASUS COMPUTER GmbH (歐洲)

市場訊息

地址：Harkortstr. 25, 40880 Ratingen, BRD, Germany

傳真：49-2102-4420-66

電子郵件：sales@asuscom.de

技術支援

電話：49-2102-9599-0 ... 主機板/其他產品

49-2102-9599-10 ... 筆記型電腦

傳真：49-2102-9599-11

電子郵件：www.asuscom.de/de/support (for online support)

全球資訊網：www.asuscom.de

FTP：<ftp.asuscom.de/pub/ASUSCOM>

目錄

1. 序言	7
1.1 本手冊編排架構	7
1.2 物件清點	7
2.1 華碩 CUV4X-D 智慧型主機板的特色	8
2.1.1 產品規格	8
2.1.2 特殊規格	10
2.1.3 效能	10
2.1.3 Intelligence	11
2.1.4 系統監控功能	11
2.2 華碩 CUV4X-D 主機板各部份組件名稱	12
3. 硬體安裝	14
3.1 華碩 CUV4X-D 主機板構造圖	14
3.2 主機板元件	15
3.3 硬體安裝步驟	16
3.4 主機板功能設定調整	16
3.5 系統記憶體 (DIMM)	21
3.5.1 注意事項	21
3.5.2 系統記憶體辨識	22
3.6 中央處理器 (CPU)	23
3.6.1 中央處理器安裝程序	24
3.7 介面卡	24
3.7.1 介面卡的安裝程序	24
3.7.3 AGP Pro 顯示卡插槽	26
3.7.2 指定介面卡所需之中斷需求	27
標準中斷要求指定	27
本主機板之中斷需求	27
請記錄下您的心得	28
3.8 插座、插頭與接針	29
3.8.1 外部連接器	29
3.8.2 內部連接器	31
3.9 開機程序	39
Award BIOS 嗶聲所代表的意義	39

目錄

4. BIOS 設定	41
4.1 BIOS 的升級與管理	41
4.1.1 當您第一次使用您的電腦	41
4.1.2 BIOS 的升級	43
4.2 BIOS 設定	45
如何進入 BIOS	45
4.2.1 BIOS 選單介紹	46
4.2.2 操作功能鍵說明	46
一般求助畫面	47
捲軸	47
次選單	47
存檔並離開 BIOS 設定程式	47
4.3 Main Menu/主選單	48
4.3.1 Primary & Secondary Master/Slave 次選單	49
4.3.2 鍵盤功能	52
4.4 Advanced Menu/進階選單	54
4.4.1 Chip Configuration, 晶片組組態設定	58
4.4.2 I/O Device Configuration/I/O 裝置組態	61
4.4.3 PCI Configuration/PCI 組態	62
PCI UMB 資源調整	64
PCI DMA 資源調整	64
PCI IRQ 資源調整	65
4.5 Power Menu/電源管理	66
4.4.4 Shadow Configuration/映射組態	67
4.5.1 Power Up Control/電源啟動控制	69
4.5.2 Hardware Monitor/系統監控功能	70
4.6 Boot Menu/啟動選單	71
4.7 Exit Menu/離開	73
Exit Discarding Change, 放棄設定的改變並且離開 ..	73
Exit Saving Change, 儲存設定的改變並且離開	73
Load Setup Default, 載入預設值	74
Discard Changes, 放棄設定的改變	74
Save Changes, 儲存設定的改變	74

目錄

5.1 作業系統	75
5.1.1 在 Windows 98 中第一次安裝	75
5.2 CUV4X 系列主機板驅動程式安裝光碟	75
5.2.1 安裝畫面	75
5.2.2 安裝項目	76
6. 軟體使用	77
6.1 華碩系統診斷家	77
6.1.1 執行華碩系統診斷家	77
6.1.2 使用華碩系統診斷家	78
硬體監測	78
系統資訊	79
工具程式	80
6.1.3 華碩系統診斷家縮小化圖示	81
6.2 問題解決	82
無法安裝	82
無法開機	82
沒有聲音	82
7. 附錄	83
7.1 華碩 PCI-L101 高速乙太網路卡	83
7.1.1 特色	84
7.1.2 驅動程式	84
7.2 華碩 56K 高速數據機子卡	85
7.2.1 第一組/第二組數據機子卡	85
7.2.2 數據機子卡安裝步驟	85
7.2.3 在 Windows 98 裡安裝驅動程式	86
7.3 英文縮寫對照表	87
7.4 華碩筆記型電腦產品介紹	88
7.5 華碩準系統產品介紹	89
7.6 華碩多媒體產品介紹	90

1. 序言

1.1 本手冊編排架構

本手冊內容分為以下幾個章節：

- | | |
|------------|----------------|
| 1) 序言 | 本使用手冊編排架構與物件清點 |
| 2) 特色 | 主機板相關資訊與規格 |
| 3) 硬體安裝 | 主機板的安裝與設定 |
| 4) BIOS 設定 | BIOS 程式設定資訊 |
| 5) 軟體安裝 | 光碟內附驅動程式簡介 |
| 6) 軟體使用 | 軟體使用介紹 |
| 7) 附錄 | 主機板選購元件介紹與其他資訊 |

1.2 物件清點

請確認您所購買的主機板包裝盒是否完整，如果包裝有所損壞、或是有任何配件短缺的情形，請儘快與您的經銷商聯絡。

包裝內容

- (1) 華碩智慧型主機板
- (1) 40 腳位 80 導線之 UltraDMA/66 及 UltraDMA/33 IDE 裝置專用排線
- (1) 軟式磁碟機排線
- (1) CPU 終端器
- (1) 華碩驅動程式與公用程式光碟
- (1) 備用跳線帽
- (1) 雙埠 USB 連接器套件
- (1) IDE 排線
- (1) 本使用手冊

選購元件

- 華碩 MR-I 數據機子卡
- 華碩標準 IR 選購無線傳輸套件
- 華碩 PCI-L101 10/100 高速乙太網路卡 (具備網路喚醒功能)

2. 特色

2.1 華碩 CUV4X-D 智慧型主機板的特色

華碩 CUV4X-D 主機板是一款專為使用者精心設計的雙 CPU 主機板，其中包含了許多整合功能，在此我們把主要的功能特色約略整理如下：

2.1.1 產品規格

- **支援最新的中央處理器：**

Intel Pentium® III	133MHz FSB	Coppermine core	FC-PGA
Intel Pentium® III	100MHz FSB	Coppermine core	FC-PGA
- **北橋系統晶片組：**本主機板使用之北橋系統晶片組是編號 VIA VT82C694XDP 的系統控制晶片，支援 AGP4X/2X 模式，支援 133/100/66MHz 的前側匯流排 (FSB) 運作速度，133MHz 記憶體匯流排運作速度。
- **南橋系統晶片組：**本主機板所使用的南橋系統晶片組是編號 VIA VT82C686B PCIset 系統晶片組，具備了 PCI Super I/O 周邊裝置控制器，支援 UltraDMA/100/66 IDE 資料傳輸速度，可以提升資料傳輸率到達 100MB/sec。支援四組 USB 裝置連接埠。
- **支援 PC133 SDRAM/VC133 VCM/HSDRAM 規格之記憶體：**本主機板內建四組 DIMM 記憶體模組插槽，最高支援到 4GB 記憶體，可使用符合 Intel PC133/PC100 規格之 SDRAM、NEC 的 VC133 虛擬通道 (VC, Virtual Channel) SDRAM、及高速動態記憶體 (High-speed DRAM)。VC SDRAM 和 HSDRAM 是新的記憶體技術，在多媒體的表現上有高人一等的效能。
- **提供 JumperFree™ 設定模式：**當 BIOS 程式中的 JumperFree™ Mode 開啟時，您可以利用 BIOS 程式來調整 CPU 的倍頻與外頻等設定。您也可以利用 DIP Switches 開關來手動設定頻率。
- **支援 UltraDMA/100/66/33 主控匯流排 IDE 控制器：**本主機板提供二組 IDE 插槽 (Primary Channel、Secondary Channel)，每一個插槽都可以連接二個 IDE 裝置，共可連接四個 IDE 裝置。在傳輸模式的支援上，本主機板除了可以支援 PIO Mode 3、4 模式等規格外，還可支援最新的 UltraDMA/100/66 及 UltraDMA/33 傳輸模式，凡是 IDE 介面的硬碟機、DVD-ROM、CD-ROM、CD-R/RW、磁帶機、MO 以及 LS-120，都可以直接連接和使用，而不須外加額外的介面卡。
- **具備 AGP Pro 顯示卡插槽：**本主機板支援所有 AGP 和 AGP Pro 規格的高速顯示卡，可以加速提升電腦的顯示效能，最高顯示資料速率可高達 133MHz 4X 模式。
- **具備網路喚醒功能接針：**本主機板配合具備網路喚醒功能之華碩 PCI-L101 10/100 高速乙太 PCI 網路卡 (選購)，可以提供電腦在待機睡眠狀態時，由其它電腦經由網路所傳輸的喚醒訊號來重新開啟電腦至正常工作狀態的能力 (請參閱 7. 附錄)。

2. 特色

- **具備數據機喚醒功能接針：**本主機板可以提供電腦在待機睡眠狀態時，由其它電腦經由電線和數據機來重新開啟電腦至正常工作狀態的能力
- **具備系統監控功能：**本主機板配合驅動程式光碟中所提供之華碩系統診斷家程式，可以提供電腦健康狀況的監控與警示。
- **備妥 SMBus 功能接針：**本主機板備妥 SMBus (System Management Bus) 功能接針，可以提供新一代 SMBus 裝置與系統之間互相傳遞控制訊號。
- **靈活的匯流排擴充槽運用：**本主機板提供五組 32 位元 PCI (2.2 版) 擴充槽，可以支援匯流排主控模式的 PCI 介面卡 (像是 SCSI 或網路卡) 使用，最高可以提供 133MB/s 的資料傳輸速率。
- **具備智慧型 Super Multi-I/O：**本主機板提供兩組高速 UART 相容串列埠，以及一組與 EPP 和 ECP 規格相容的並列埠。其中串列埠 COM2 亦同時支援 IrDA 紅外線傳輸模組的資料傳輸。
- **智慧型 BIOS 程式介面：**本主機板內建的 2MB BIOS 程式中提供了易用的使用者介面，讓您可以輕易地控制 Vcore 和 CPU/SDRAM 運作頻率微調功能，硬碟開機區塊寫入保護，以及硬碟/SCSI/MO/ZIP/CD/軟式磁碟機的開機選擇功能，可開啟或關閉 suspend to RAM 功能，讓使用者不用再經由複雜的選擇帽調整即可達到設定的目的。
- **加強型的 ACPI 與開機病毒防護：**本主機板內建可程式 BIOS 晶片，提供符合 Windows 98 規格的加強型 ACPI 省電功能，並內建病毒防護功能韌體，能夠自動偵測大部分裝置的自動設定。
- **IrDA：**提供外接選購的紅外線模組支援無線資料傳輸。
- **並行式 PCI：**本系列主機板之並行式 PCI 功能允許多個 PCI 同時進行路徑為 PCI 主控器匯流排到記憶體與中央處理器之間的資料傳輸。
- **整合無線資料傳輸功能：**本主機板提供一組 IrDA 接針，配合選購的 IrDA 無線資料傳輸功能模組可以擴充本主機板之無線資料傳輸功能，可連接無線遙控的電腦周邊、個人資訊裝置或選購的遙控器等。
- **支援桌面系統管理介面：**本系列主機板支援桌面系統管理介面 (DMI, Desktop Management Interface)，可以在周邊設備和 BIOS 之間提供一個標準的溝通協定與介面，讓使用者利用 DMI 工具程式來自行維護管理資訊規格資料庫 (MIFD, Management Information Format Database)，而不會影響到系統裝置之間的相容性與安全性。
- **主機板內建 LED 指示燈：**主機板上內建一顆電指示燈 (LED)，其作用在提醒使用者在安裝或是移除主機板上的各項元件時，主機板的電源是否在關閉狀態，請務必記得將主機板的電源關閉才能夠安裝或是移除其上之各項裝置及連接器，避免產品損壞。

2. 特色

2.1.2 特殊規格

- **具備 ACPI 功能：**華碩全系列智慧型主機板均支援先進組態與電源管理 (ACPI, Advanced Configuration and Power Interface) 功能，它可以支援更多的能源管理功能，在新一代的作業系統下 (譬如 Windows 98) 可以支援作業系統掌控電源管理功能 (OSPM, OS Direct Power Management)。在作業系統的支援下，電腦可以24小時支援所有的能源管理標準，但要完全發揮 ACPI 的先進功能必須搭配支援 ACPI 的作業系統，譬如 Windows 98 等。
- **容易安裝：**智慧型 BIOS 設計，可以自動偵測硬碟、PS/2 滑鼠、隨插即用 (PnP) 裝置、介面卡以及其它周邊裝置，讓使用者輕鬆安裝、輕易升級。
- **符合最新硬體規格：**本主機板的 BIOS 和其它硬體的設計，都符合業界所遵循的 PC' 99 硬體規格，支援所有系統組件的隨插即用與電源組態管理，Windows 95/98/NT 純 32 位元驅動程式的支援與安裝，以及用顏色和圖示表示各個插座與接針。

2.1.3 效能

- **並行式 PCI：**本系列主機板之並行式 PCI 功能允許多個 PCI 同時進行路徑為 PCI 主控器匯流排到記憶體與中央處理器之間的資料傳輸。
- **具備 VCM/SDRAM 最佳化記憶體效能：**本主機板支援最新的 NEC 64 Mb 虛擬通道 SDRAM 記憶體 (Virtual Channel Memory;VCM)，與工業標準的 SDRAM 記憶體相容。VCM 的核心設計提供比 SDRAM 高 50% 的速度，並減少熱能的消耗約 30%，本主機板同樣亦支援標準 SDRAM 記憶體，使用 PC133 記憶體之傳輸速率最高達 1.064 GB/s，使用 PC100 記憶體之傳輸速率最高達 800 MB/s。

2. 特色

2.1.4 系統監控功能

- **自動風扇關閉**：當電腦進入睡眠模式時，機殼內的風扇也會跟著停止轉動，風扇停轉意味著可以節省電能的消耗，並且減少噪音的產生，這對於講究電腦寧靜度及節省能源的今天非常管用。
- **電源開關之雙重功能**：本系列主機板提供系統兩種關機模式，一為睡眠模式，另一則是軟關機模式。壓著電源開關少於四秒鐘，系統會根據 BIOS 或作業系統的設定，進入睡眠或軟關機模式。若是壓著電源開關多於四秒鐘，系統則會直接進入軟關機模式。
- **風扇狀態監視與警告**：為了減少噪音與避免系統因為過熱而造成損壞，本系列主機板備有 CPU 風扇的轉速監控，也可以監控機殼內的風扇轉速，所有的風扇都分別設定了轉速安全範圍，一旦風扇轉速低於安全範圍，本系列主機板就會發出警訊，通知使用者注意。
- **訊息燈號**：電腦機殼上的 LED 燈號是用來顯示電腦各種狀態用的，LED 會以亮燈、滅燈、或閃爍等方式告知使用者目前電腦的運作情形，這個功能必須有 ACPI 作業系統的同步支援。
- **數據機遠端開機**：本主機板提供遠端開機功能，您可以在世界任何一個角落，利用電話驅動您的數據機開啟您的電腦，再利用應用程式為您工作。
- **系統資源警告**：現今的作業系統，如 Windows 95/98、Windows NT、OS/2 等等，都需要大量的記憶體容量與硬碟空間，才能夠執行龐大的應用程式。當一個應用程式要抓取比系統所能提供還要多的資源時，系統監視器將對這種情形發出預警，告知使用者要注意，以防止因執行應用程式而造成當機。
- **溫度監視與警告**：為了避免系統因為過熱而造成損壞，本系列主機板上置有一個溫度感測器，用來監視主機板的溫度，以確保電腦在安全的溫度情況下運作，避免因為過高的溫度而導致系統執行錯誤。
- **電壓監視**：本系列主機板具有電壓監視的功能，用來確保主機板接受正確的電壓準位，以及穩定的電流供應。
- **系統入侵（外殼開啟）偵測功能**：本主機板提供的華碩專用功能晶片系統具備入侵偵測功能，可以保存電腦機殼開啟之時間資料於記憶體中，讓使用者能夠追蹤、掌握電腦之最佳狀況。

2. 特色

2.2 華碩 CUV4X-D 主機板各部份組件名稱

請參閱下一頁的元件位置指引

	位置
中央處理器	兩個 Pentium III Coppermine Socket 370 CPU 插槽 . 1
	功能設定 DIP Switches 開關 9
晶片組	VIA VT82C694XDP 系統晶片組 18
	VIA VT82C686B PCIset 系統晶片組 11
	2Mbit 可程式快閃記憶體 EEPROM 晶片 14
系統記憶體	最大容量 4 GB
	4 組 DIMM 插槽 4
	支援 PC133 / VC133 SDRAM
擴充槽	5 組 PCI 插槽 16
	1 組 AGP Pro/4X 插槽 17
系統 I/O	1 組軟式磁碟機排線插座 6
	2 組 IDE 裝置排線插座 (支援UltraDMA66) 8
	1 組華碩 iPanel 插座 5
	1 組並列埠插座 (上) 19
	2 組串列埠插座 (COM1、COM2) (下) 19
	USB 埠插座 (Port0,1) 20
	USB 埠插座 (Port2,3) 7
	1 組 PS/2 滑鼠插座 (上) 21
	1 組 PS/2 鍵盤插座 (下) 21
系統監控	系統電壓監視 (整合於華碩專用功能晶片) 10
	3 組風扇電源與速度監視接針
特殊功能	內建 LED 指示燈 12
	數據機喚醒功能接針 13
	網路喚醒功能接針 15
電源	AUX 電源插座 2
	ATX 電源供應器插座 3
型式	ATX

2. 特色

2.2.1 元件位置

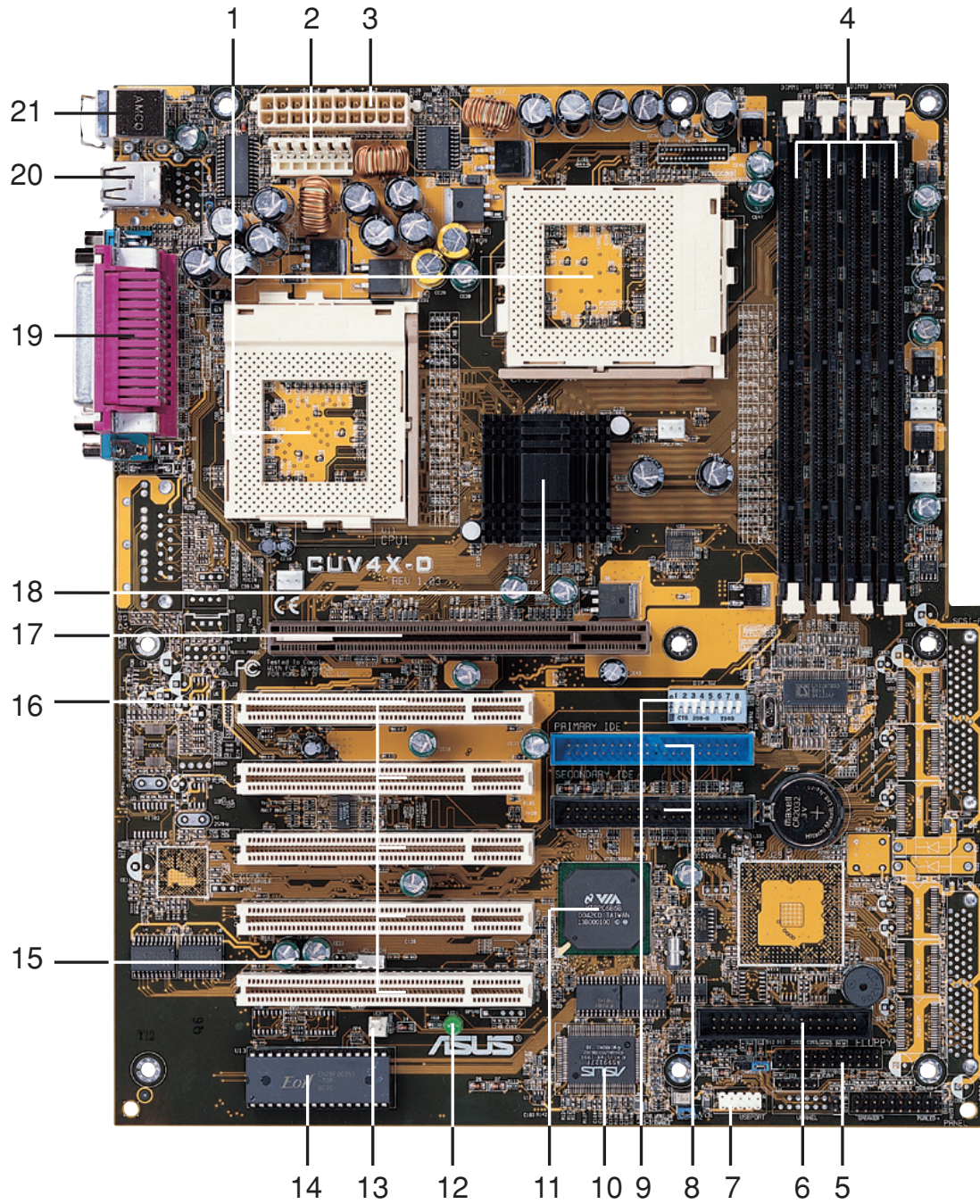

2. 特色
元件位置

3. 硬體安裝

3.1 華碩 CUV4X-D 主機板構造圖

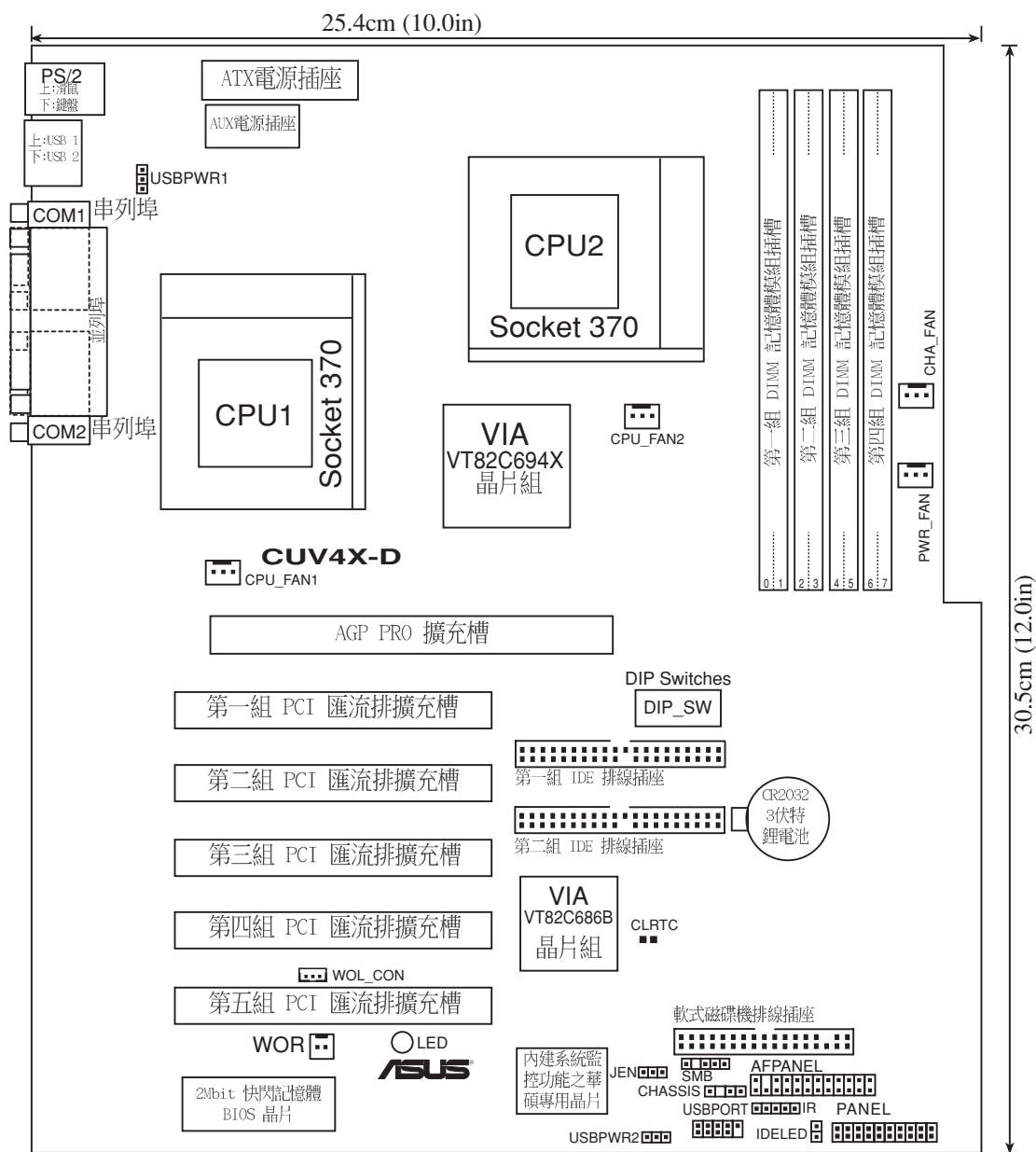

3. 硬體安裝
主機板構造圖

3. 硬體安裝

3.2 主機板元件

主機板設定

- | | | |
|---------------|------|--------------------------|
| 1) JEN | p.17 | JumperFree™ 模式切換 (開啟/關閉) |
| 2) DIP_SW 5-8 | p.18 | CPU 外部頻率 (匯流排) 設定 |
| 3) DIP_SW 1-4 | p.19 | CPU 倍頻設定 |
| 4) R153 | p.20 | 清除 RTC 記憶體接針 |
| 5) USBPWR 1/2 | p.20 | USB喚醒功能接針 |

擴充槽

- | | | |
|------------------|------|--|
| 1) DIMM 1/2/3/4 | p.21 | 168 腳位 DIMM 記憶體模組插槽 |
| 2) Socket 370 | p.23 | 中央處理器 (CPU) 插槽 |
| 3) PCI 1/2/3/4/5 | p.25 | 32 位元 PCI 擴充槽 |
| 4) AGP Pro | p.27 | AGP (Accelerated Graphics Port) Pro 插槽 |

插座\接頭\接針

- | | | |
|---------------------------------|------|------------------------------------|
| 1) PS2KBMS | p.29 | PS/2 滑鼠插座 (6 pins) |
| 2) PS2KBMS | p.29 | PS/2 鍵盤插座 (6 pins) |
| 3) USB | p.30 | 通用序列埠 USB1/USB2 (二組 4 pins) |
| 4) PRINTER | p.30 | 並列 (印表機) 埠插座 (25 pins) |
| 5) COM1/COM2 | p.30 | 串列埠 COM1/COM2 插座 (9 pin/10-1 pin) |
| 6) IDELED | p.31 | IDE 裝置指示燈接針 (2 pins) |
| 7) FLOPPY | p.31 | 軟式磁碟機插座 (34 pins) |
| 8) PRIMARY IDE
SECONDARY IDE | p.32 | IDE 插座 (40 pins) |
| 9) WOL_CON | p.33 | 網路喚醒功能接針 (3 pins) |
| 10) WOR | p.33 | 數據機喚醒功能接針 (2 pins) |
| 11) CPU_FAN,CHA_FAN | p.34 | CPU 風扇/機殼風扇接針 (3 pins) |
| 12) USB2 | p.34 | USB 接針 (10-1 pins) |
| 13) IR | p.35 | 紅外線資料傳輸模組接針 (5 pins) |
| 14) CHASSIS | p.35 | 系統入侵偵測功能接針 (4-1 pins) |
| 15) ATXPWR/EAUXPWR | p.36 | ATX 電源插座 (20 pins/6 pins) |
| 16) SMB | p.37 | SMBus 功能接針 (5-1 pins) |
| 17) AFPANEL | p.37 | 華碩 iPanel 接針(12-1 pins) |
| 18) PWRLD(PANEL) | p.38 | 系統電源指示燈接針 (3 pins) |
| 19) SPEAKER (PANEL) | p.38 | 系統喇叭接針 (4 pins) |
| 20) MSG.LED (PANEL) | p.38 | 系統訊息指示燈接針 (2 pins) |
| 21) SMI (PANEL) | p.38 | SMI 功能接針 (2 pins) |
| 22) PWR.SW (PANEL) | p.38 | ATX 電源開關/軟開機開關接針 (2 pins) |
| 23) RESET (PANEL) | p.38 | 系統重置功能接針 (2 pins) |

3. 硬體安裝

3.3 硬體安裝步驟

請依照下列步驟組裝您的電腦：

1. 參照使用手冊將主機板上所有 Jumper（選擇帽）調整正確
2. 安裝記憶體模組
3. 安裝中央處理器（CPU）
4. 安裝所有介面卡
5. 連接所有訊號線、排線、電源供應器以及面板控制線路
6. 完成 BIOS 程式的設定

3.4 主機板功能設定調整

本章節詳細的描述如何透過切換器（Switch）或選擇帽（Jumper）來更改調整主機板功能及設定值。

注意！本主機板由許多精密的積體電路與其它元件所構成，這些積體電路很容易因為遭受靜電的影響而損壞。因此，請在正式安裝主機板之前，請先做好以下的準備：

1. 將電腦的電源關閉，最保險的方式就是先拔掉插頭
2. 拿取主機板時儘可能不觸碰有金屬接線的部分
3. 拿取積體電路元件（如 CPU、RAM 等）時，最好能夠戴有防靜電手環
4. 在積體電路元件未安裝前，需將元件置放在防靜電墊或防靜電袋內
5. 當您從主機板上拔開 ATX 電源插頭時，請確認電源已經關閉。

警告！當您從主機板上移除元件時請確認電源供應器的電源線已從主機板上的電源插座拔開，否則您的主機板或元件有可能會損壞。因為本主機板內建的 LED 指示燈在系統進入軟體關機或睡眠待機模式時保持明亮，所以，當本 LED 指示燈熄滅時才可以移除主機板上的所有元件。

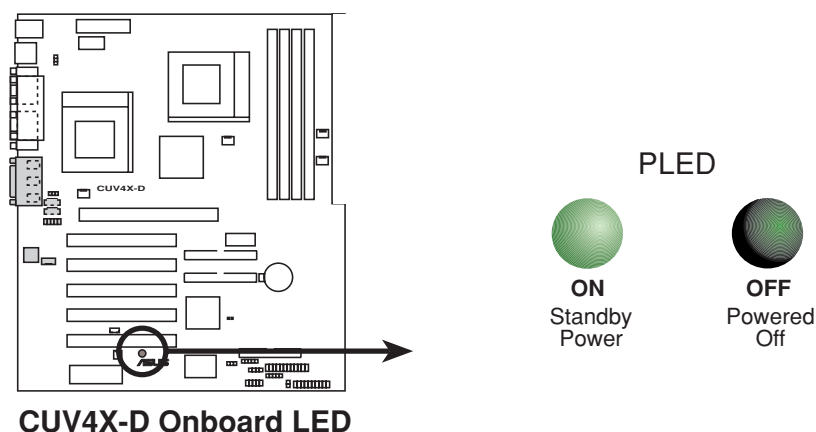

3. 硬體安裝

主機板功能設定 (DSW)

本主機板上大部分的功能都可以利用 DIP switch 開關來設定與調整，DIP Switch 中的白色方塊即代表了設定的是開啟還是關閉位置，下圖即為全部設定成關閉 (OFF) 狀態。

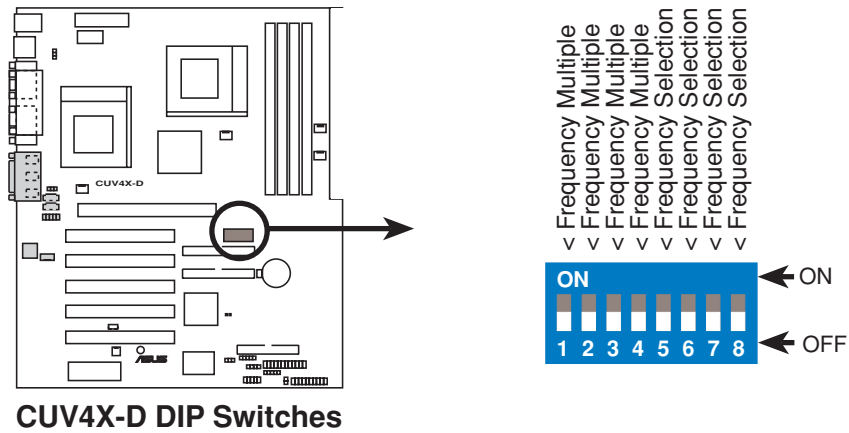

1) JumperFree™ 模式切換 (JEN)

JumperFree™ 模式可以提供 BIOS 程式設定中央處理器參數，您可以利用本選擇帽切換 JumperFree™ 模式的開啟或關閉。(請參閱 4.4 進階選單)。

注意! 如果您要使用 JumperFree™ 模式，本主機板上的 DIP switches 開關必須設定在關閉位置。

設定	JEN
開啟 (JumperFree)	[2-3] (預設值)
關閉 (Jumper)	[1-2]

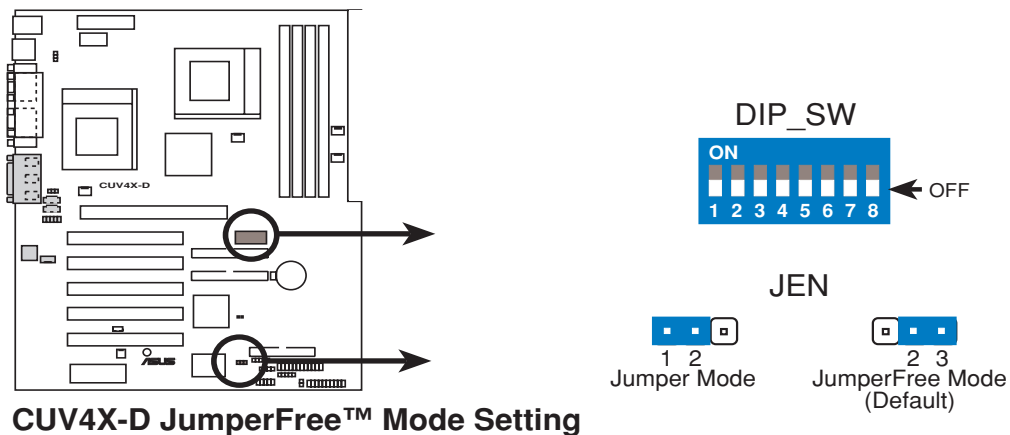

3. 硬體安裝

2) CPU 外部頻率 (匯流排) 設定 (DIP_SW Switches 5-8)

您可以利用這些開關調整時脈產生器給 CPU、主記憶體及 PCI 匯流排的頻率輸出，這個頻率也就是 CPU 的外部頻率，亦是整個主機板的操作頻率。至於 CPU 的內部頻率，是外頻乘上倍頻數。

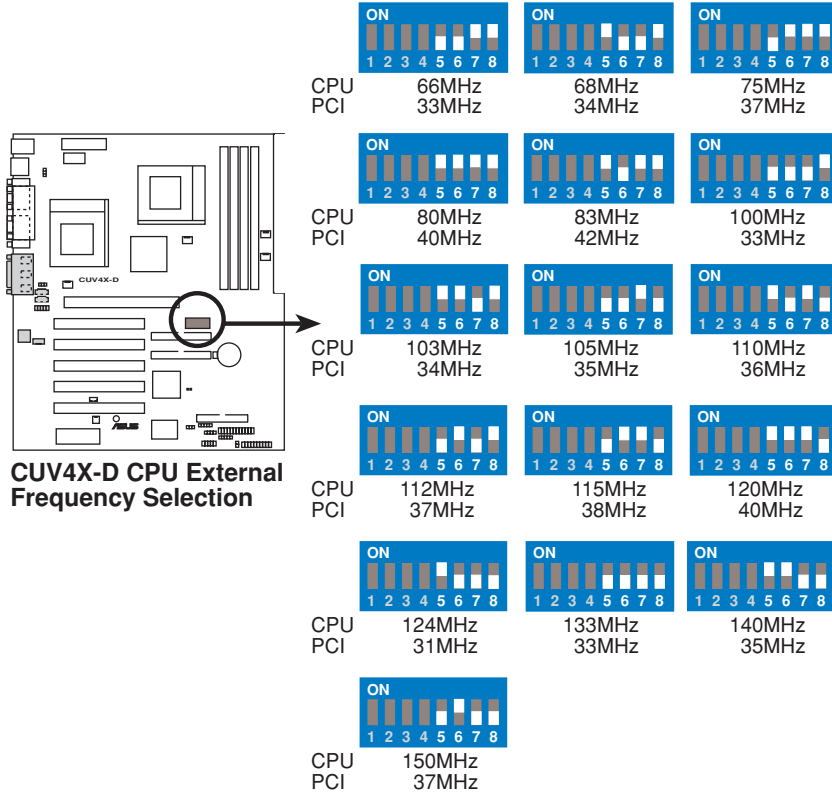

警告！ 外頻超過 CPU 規定的設定是超過規格的調整，我們並不鼓勵您這麼做。

3. 硬體安裝

3) CPU 倍頻設定 (DIP_SW Switches 1-4)

您可以利用這些開關調整 CPU 的倍頻，請記得設定 CPU 倍頻時必須配合 CPU 的外頻設定值。

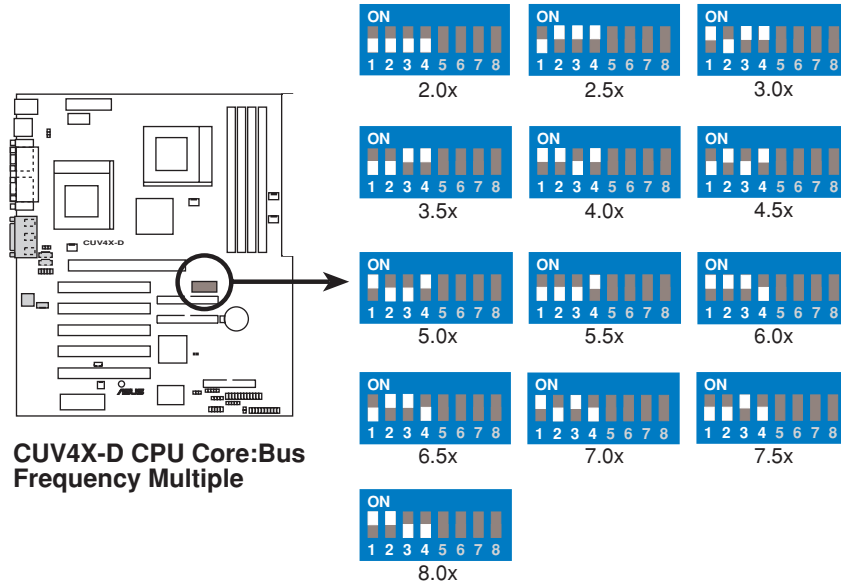

CPU 手動設定

注意！ CPU 手動設定時 JumperFree 模式必須關閉。

請依據 CPU 的內頻來設定 DIP switches 開關：

Intel CPU 種類	內頻	倍頻	外頻	(外頻)				(倍頻)			
				5	6	7	8	1	2	3	4
Pentium III	1GHz	7.5x	133MHz	[OFF]	[OFF]	[OFF]	[OFF]	[OFF]	[OFF]	[ON]	[OFF]
Pentium III	933MHz	7.0x	133MHz	[OFF]	[OFF]	[OFF]	[OFF]	[ON]	[OFF]	[ON]	[OFF]
Pentium III	866MHz	6.5x	133MHz	[OFF]	[OFF]	[OFF]	[OFF]	[OFF]	[ON]	[ON]	[OFF]
Pentium III	800MHz	6.0x	133MHz	[OFF]	[OFF]	[OFF]	[OFF]	[ON]	[ON]	[ON]	[OFF]
Pentium III	733MHz	5.5x	133MHz	[OFF]	[OFF]	[OFF]	[OFF]	[OFF]	[OFF]	[OFF]	[ON]
Pentium III	667MHz	5.0x	133MHz	[OFF]	[OFF]	[OFF]	[OFF]	[ON]	[OFF]	[OFF]	[ON]
Pentium III	600MHz	4.5x	133MHz	[OFF]	[OFF]	[OFF]	[OFF]	[OFF]	[ON]	[OFF]	[ON]
Pentium III	533MHz	4.0x	133MHz	[OFF]	[OFF]	[OFF]	[OFF]	[ON]	[ON]	[OFF]	[ON]
Pentium III	800MHz	8.0x	100MHz	[OFF]	[OFF]	[OFF]	[ON]	[ON]	[ON]	[OFF]	[OFF]
Pentium III	750MHz	7.5x	100MHz	[OFF]	[OFF]	[OFF]	[ON]	[OFF]	[OFF]	[ON]	[OFF]
Pentium III	700MHz	7.0x	100MHz	[OFF]	[OFF]	[OFF]	[ON]	[ON]	[OFF]	[ON]	[OFF]
Pentium III	650MHz	6.5x	100MHz	[OFF]	[OFF]	[OFF]	[ON]	[OFF]	[ON]	[ON]	[OFF]
Pentium III	600MHz	6.0x	100MHz	[OFF]	[OFF]	[OFF]	[ON]	[ON]	[ON]	[ON]	[OFF]
Pentium III	550MHz	5.5x	100MHz	[OFF]	[OFF]	[OFF]	[ON]	[OFF]	[OFF]	[OFF]	[ON]
Pentium III	500MHz	5.0x	100MHz	[OFF]	[OFF]	[OFF]	[ON]	[ON]	[OFF]	[OFF]	[ON]
Pentium III	450MHz	4.5x	100MHz	[OFF]	[OFF]	[OFF]	[ON]	[OFF]	[ON]	[OFF]	[ON]

注意！ 如果您需要其它相關資訊，請參觀我們的網站：www.asus.com.tw。

3. 硬體安裝

4) 清除 CMOS 的即時時鐘 (RTC) 記憶體

本選擇帽可以讓您清除 CMOS 的即時時鐘 (RTC) 記憶體。CMOS 的即時時鐘 (RTC) 記憶體記載有系統日期、時間及系統密碼等等資訊，假如您忘記當初所設定的密碼時，或是系統時間不對，您可以透過清除 CMOS 的即時時鐘 (RTC) 記憶體達到清除相關資訊的目的，這個記憶體內的資料是由主機板上內建的電池電源所維持。要清除即時時鐘 (RTC) 記憶體請依以下步驟進行：(1) 關閉電腦電源；(2) 將 R153 焊錫點短路；(3) 打開電腦電源；(4) 按下 鍵進入 BIOS 設定程式重新設定密碼。

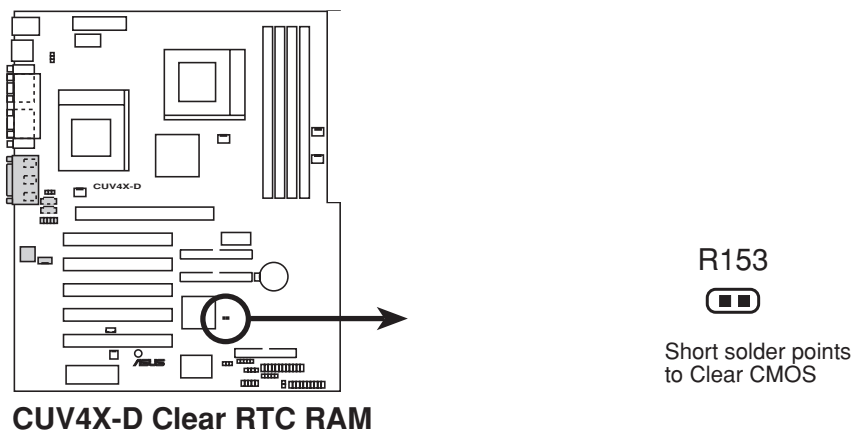

5) USB 裝置喚醒設定開關 (3 Pin USBPWR1,USBPWR2)

本選擇帽可以讓您關閉或開啟 USB 裝置於系統進入待機狀態時之喚醒功能。這個功能需要 ATX 電源供應器最少具備 2A/+5VSB 的供電能力。USBPWR1,USBPWR2 的預設值是 Disable 關閉。

注意

1. 使用本功能之前，您必須確定您的電源供應器最少具備 2A/+5VSB 的供電能力，否則將可能無法開啟電腦。
2. 要享有 STR (Suspend To RAM) 功能，您必須將本項設定在開啟狀態。
3. 不管系統是在一般工作狀態或是在待機狀態，系統中的總電力耗費必須不超過總供電能力 (+5VSB)。

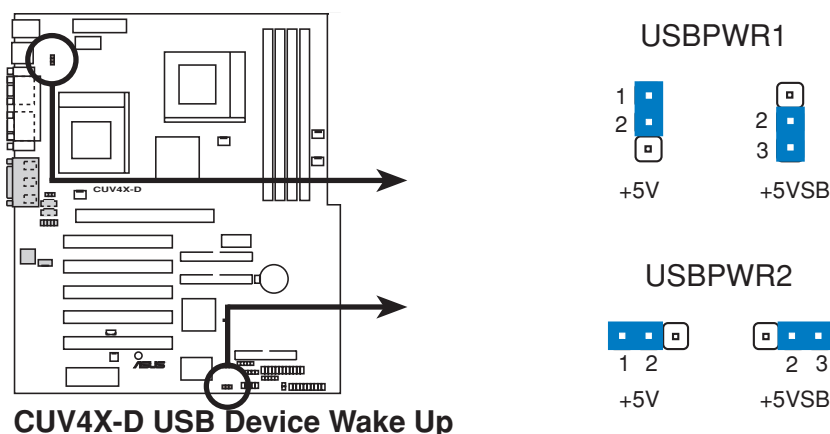

3. 硬體安裝

3.5 系統記憶體 (DIMM)

本主機板內建四組 DIMM (Dual Inline Memory Modules) 記憶體模組插槽，分別使用 8、16、32、64、128MB、256MB 或 512MB 的 3.3 伏特 SDRAM (Synchronous Dynamic Random Access Memory) 記憶體模組，最高可支援 4 GB。設計在同一邊的記憶體模組會佔據一個 row。本主機板也同時支援 NEC 的虛擬通道 (VC, Virtual Channel) SDRAM。

您可以在 BIOS 程式中的 Chip Configuration 設定記憶體的速度。

重要： (請參閱 3.5.1 注意事項)

- 請使用與 PC133 SDRAM 規格相容的 SDRAM。
- 不要將 SDRAM 和 VCM SDRAM 混合使用。

您可以依照以下組合安裝記憶體：

DIMM 位置	168-pin DIMM 記憶體模組		總記憶體
Socket 1 (Rows 0&1)	SDRAM 16, 32, 64, 128, 256, 512MB, 1GB	x1	
Socket 2 (Rows 2&3)	SDRAM 16, 32, 64, 128, 256, 512MB, 1GB	x1	
Socket 3 (Rows 4&5)	SDRAM 16, 32, 64, 128, 256, 512MB, 1GB	x1	
Socket 4 (Rows 6&7)	SDRAM 16, 32, 64, 128, 256, 512MB, 1GB	x1	
	總系統記憶體 (Max 4GB)	=	

3.5.1 注意事項

- 本主機板不支援超過 36 顆記憶體晶片設計的 DIMM 記憶體模組。
- 為配合系統 CPU 匯流排的 100MHz/133MHz 操作頻率，請使用 PC100/PC133 相容之 DIMM 記憶體模組。
- 華碩主機板支援 SPD (Serial Presence Detect) DIMM 記憶體模組，這種記憶體是兼具高性能與穩定度的最佳選擇。
- BIOS 會自動偵測系統中使用之記憶體模組種類，並於開機畫面中顯示。
- 記憶體模組被設計成單面(一邊有晶片者)通常都是 16、32、64、128MB 或 256MB 的模組，被設計成雙面(二邊有晶片者)則是 32、64、128、256MB、512MB 或 1GB 的模組。

注意：請確認您所使用的記憶體模組符合本主機板的 SDRAM 速度要求，否則將可能無法開啟電腦。

3. 硬體安裝

3.5.2 系統記憶體辨識

168 腳的 DIMM 記憶體模組安裝是具有方向性的，不過因為 DIMM 模組採不對稱性針腳缺口的設計，所以比較不會發生反方向插入的錯誤情形。一般 SIMM 的 DRAM 記憶體模組兩邊的針腳設計是完全相同的，而 DIMM 的 SDRAM 記憶體模組的兩邊針腳設計是不同的，並且可以提供更多、更密的線路供模組使用。

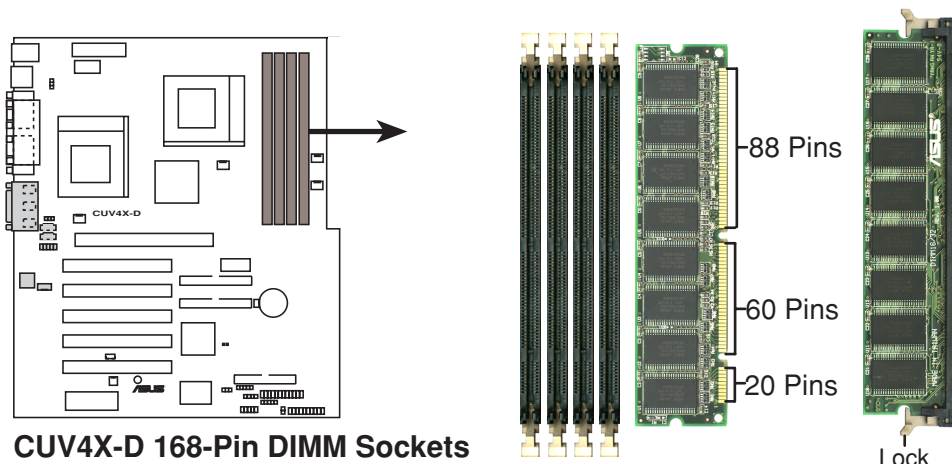

CUV4X-D 168-Pin DIMM Sockets

本主機板支援 3.3 伏特 SDRAM，底下的插圖將告訴您如何正確地辨識 3.3 伏特與 5 伏特的 DIMM：

168-Pin DIMM Notch Key Definitions (3.3V)

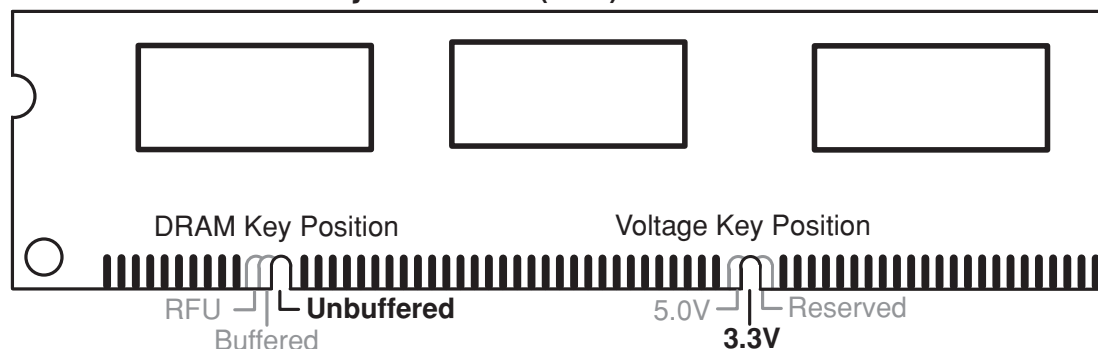

DIMM 記憶體模組尾端凹槽設計的辨識，將關係到記憶體的種類與使用電壓，如果您在購買記憶體之前未經詳細查明，極有可能買到不符合規格的产品。

3. 硬體安裝

3.6 中央處理器 (CPU)

本主機板提供了兩個 ZIF Socket 370 中央處理器省力插座(如下圖所示)，您可以將 CPU 安裝在這個省力插座上，讓 CPU 能夠在系統中正常運作。插在主機板上的 CPU 必須有散熱風扇幫助 CPU 散熱，否則 CPU 可能會因為過熱而造成損壞。假若您買的 CPU 沒有附風扇，也請您自行購買一個風扇，並在風扇安裝前，把散熱膏塗抹在 CPU 表面上，再把風扇安裝上去。

注意！如果 CPU 僅使用散熱片而未能使用風扇散熱，且加上主機箱內氣流無法流通，可能會使 CPU 或散熱片的熱量無法散失，同樣造成 CPU 的損壞，甚至可能波及主機板，您可以考慮再增加一個系統輔助風扇，以增加主機箱內氣流流通。

安裝 CPU 時請務必注意其方向性，下圖的 CPU 圖像僅供參考，有可能跟實際的 CPU 並不相同。有的 CPU 上面標示有金色三角形，或是有一個斜切口，安裝時請務必先查看清楚方向再安裝，以避免折彎 CPU 針腳。

注意！請務必設定 Socket 370 處理器正確的外頻頻率、倍頻頻率，否則可能無法開機。Socket 370 處理器內建內部熱感應器，因此不需要在 CPU 插槽上加熱電阻器。

注意！使用兩顆內頻不同的 CPU 是違反 Intel 規格的做法，我們並不建議您如此使用。

警告！在安裝有夾箱的風扇時，請小心安裝避免夾箱部份刮傷主機板，可能會造成主機板的損壞。

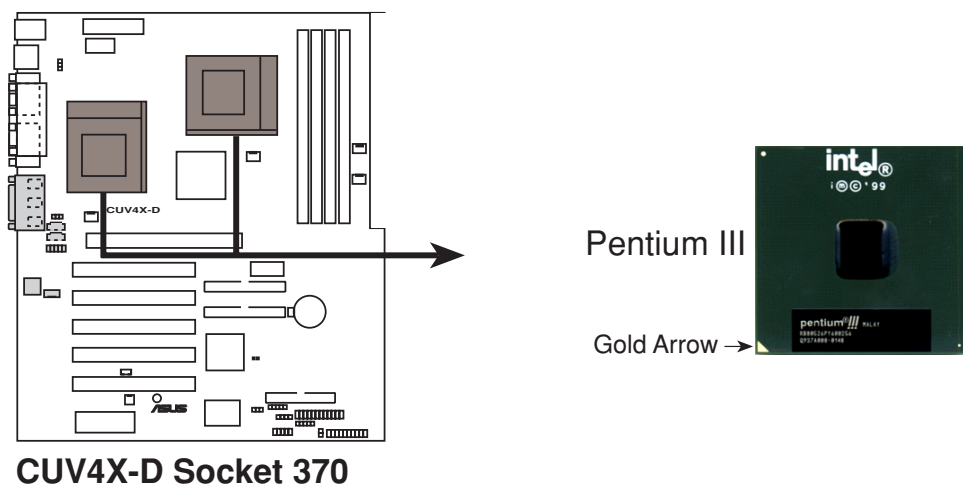

3. 硬體安裝

3.6.1 中央處理器安裝程序

請依照以下步驟安裝中央處理器：

1. 關掉電腦電源，並且把機殼打開，找到主機板上 ZIF Socket 370 中央處理器省力插座。
2. 將 CPU ZIF 省力插座的固定扳手扳起成九十度（參考下圖）。
3. 將 CPU 上標示有金色三角形的一角（圖中圓圈所示）對準 ZIF 插座上缺一孔的位置（下圖箭頭所示），並確認 CPU 平行置放於 ZIF 插座上方。
4. 將 CPU 輕輕放入 ZIF 插座。

注意：由於 CPU 有防插錯設計，插反則無法插入，請注意其方向性，並請勿用力將 CPU 插入，以避免折彎針腳。若無法順利插入，請查看 CPU 針腳是否有折彎的情況發生。

5. 確認 CPU 所有的針腳都已沒入 ZIF 插座中，再重新壓上固定扳手即可。
6. 安裝好散熱風扇或是散熱片。

小技巧：判斷方向性的訣竅是觀看 CPU 的針腳，其四個角中有兩個角各缺一隻針，而 ZIF 插座中有兩個角各缺一孔，將 CPU 缺一隻針的兩個角對應到 ZIF 插座中各缺一孔的兩個角安裝即可。

警告：假如您只需安裝一顆 CPU，請務必在另一個 ZIF 插座中安裝 CPU 終端器，且不要在該 CPU 終端器上安裝散熱風扇及散熱片，如此一來可能反而會對 CPU 及主機板造成不可挽回的損傷。

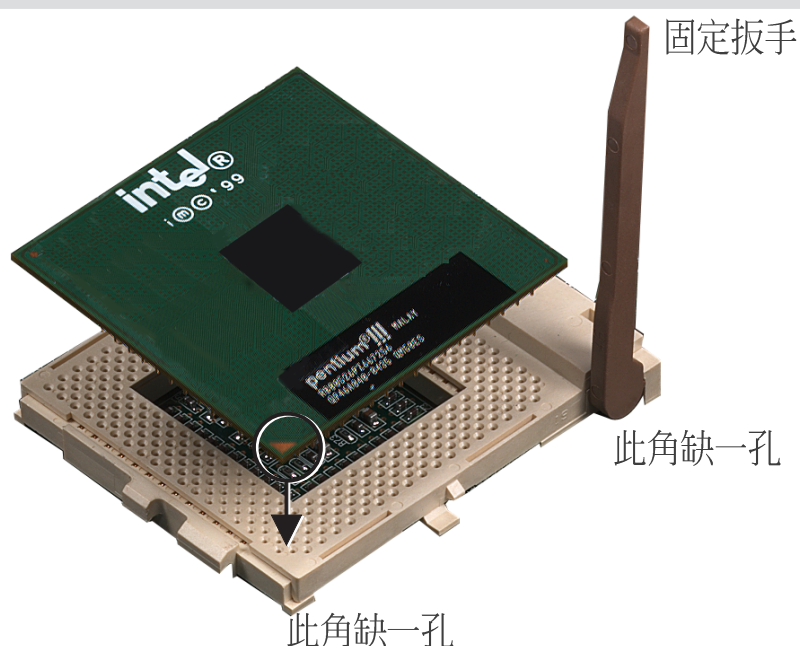

3. 硬體安裝

3.7 介面卡

警告！請勿在介面卡的安裝過程中讓主機板接上電源，否則可能會造成介面卡與主機板的損壞。

3.7.1 介面卡的安裝程序

1. 在安裝介面卡之前請詳細閱讀介面卡相關文件。
2. 先行正確調整介面卡上所有選擇帽。
3. 移除電腦主機的外殼。
4. 鬆開螺絲、移開介面卡安裝擴充槽旁的金屬擋板，並留下擋板以備日後不時之需。
5. 將介面卡小心且緩和地插入擴充槽中。
6. 確定介面卡已被正確地插入擴充槽，並將步驟 4 所鬆開的螺絲鎖回。
7. 重新裝回先前被移開的主機外殼。
8. 重新開啟電源。如果需要的話，請到 BIOS 的設定程式中做介面卡相關的設定。(請參考4.4.3章節BIOS設定)
9. 安裝介面卡所需的驅動程式。

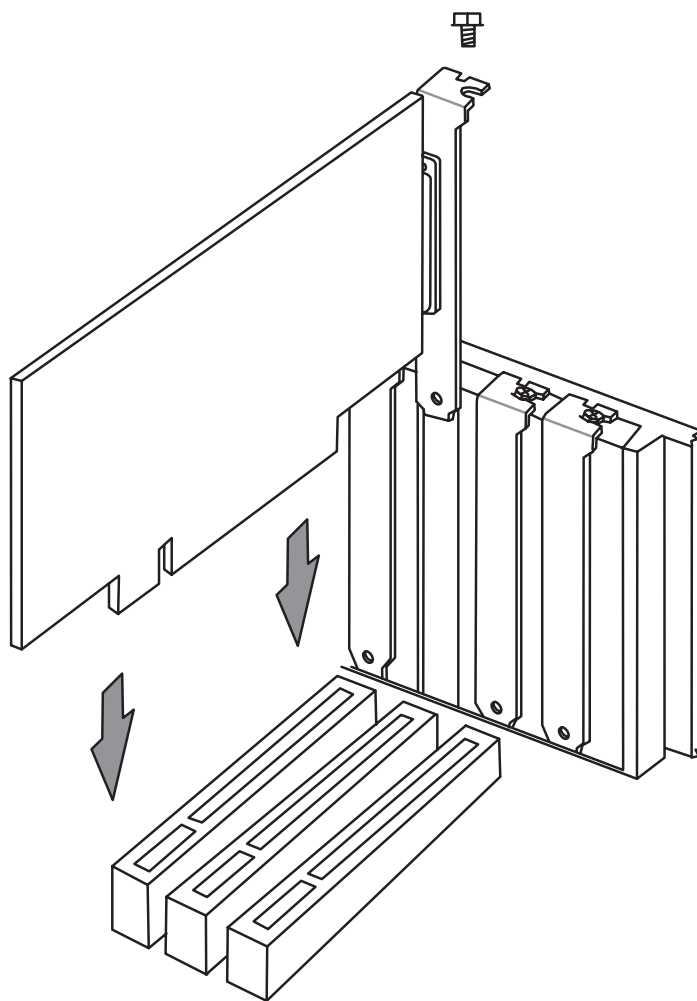

3. 硬體安裝

3.7.2 指定介面卡所需之中斷需求

所謂中斷要求 (IRQ, Interrupt request)，是指介面卡或電腦裝置與中央處理器之間的一個溝通管道，當上述裝置準備接收或傳送資料時，就發出一個中斷要求訊號給中央處理器，要求中央處理器配合其運作。所以這些介面卡裝置的使用必須由系統為其指定IRQ，而一個 IRQ 值也只能分配給一個裝置使用。在標準的架構設計下，共有 16 個 IRQ 可供所有系統所連接的裝置使用。不過，大部分的 IRQ 都已經被既有的系統裝置 (如系統計時器、鍵盤控制器...) 所使用，大約只剩 6 個 IRQ 可供介面卡等裝置使用。如果您的主機板正使用 PCI 音效卡，那麼您會需要一個額外的 IRQ 值以供其使用，如果您的系統亦開啟了 MIDI 功能，則另一個額外的 IRQ 值會被使用。

重要！ 使用共享的PCI插槽，請確保該介面卡驅動程式支援共享 IRQ，或是不使用 IRQ，否則會產生 IRQ 衝突，造成系統不穩定，介面卡無法使用。

標準中斷要求指定

IRQ	優先權	指定功能
0	1	系統計時器
1	2	鍵盤控制器
2	N/A	可設定之岔斷控制卡
3*	11	通訊連接埠 (COM2)
4*	12	通訊連接埠 (COM1)
5*	13	音效卡 (或LPT2)
6	14	標準軟式磁碟機控制卡
7*	15	印表機埠 (LPT1)
8	3	系統 CMOS/即時鐘
9*	4	ACPI 省電模式運作
10*	5	預留給 PCI 裝置使用
11*	6	預留給 PCI 裝置使用
12*	7	PS/2 相容滑鼠連接埠
13	8	數值資料處理器
14*	9	第一組 IDE 通道
15*	10	第二組 IDE 通道

* 這些 IRQ 通常保留給 ISA 或 PCI 介面卡使用。

本主機板之中斷需求

	INT-A	INT-B	INT-C	INT-D
第一組 PCI 插槽	共用	—	—	—
第二組 PCI 插槽	—	共用	—	—
第三組 PCI 插槽	—	—	共用	—
第四組 PCI 插槽	—	—	—	共用
第五組 PCI 插槽	—	—	—	共用
AGP Pro 插槽	共用	共用	—	—
內建 USB 控制器	—	—	—	共用

3. 硬體安裝

3.7.3 AGP Pro 顯示卡插槽

本主機板提供一個 AGP Pro (Accelerated Graphics Pro Port) 顯示卡插槽，可以支援高速繪圖顯示介面卡的使用。

警告！如果您選用了 AGP 2X 顯示卡，請注意顯示卡插在 AGP Pro 插槽中的相對位置，如果您將顯示卡插錯了位置，顯示卡有可能會被燒壞。

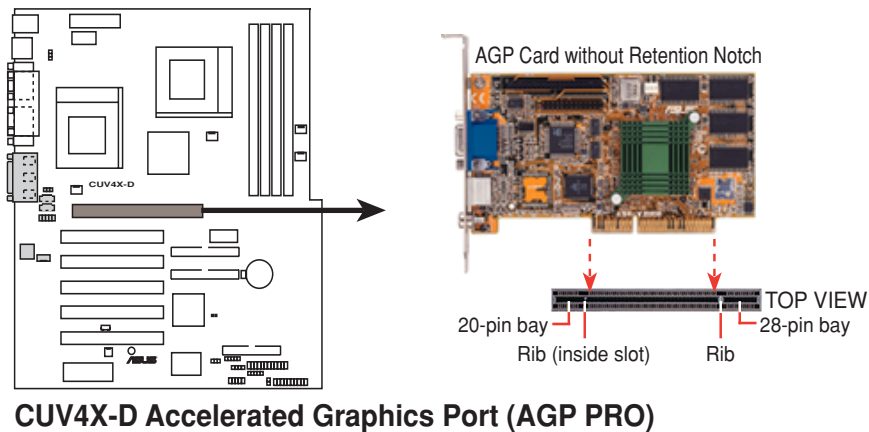

警告！請確認當您安裝或移除顯示卡時，電源供應器的電源是拔掉的，否則顯示卡有可能會遭受損壞。

注意！AGP PRO 介面卡插槽在產品出貨時，在後段 20 Pin 的插槽內即附有一個小小的白色塑膠片，請不要丟掉它，這是為了防止安裝一般短的 AGP 介面卡時，避免介面卡在插槽內移動而設置的。當您使用 AGP PRO 介面卡時再將此一塑膠片取出，用一隻筆的尖端即可輕易將之取出。

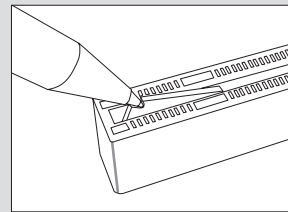

筆記

請記錄下您的心得

歇息一下·迎接新的挑戰



3. 硬體安裝

3.8 插座、插頭與接針

警告！有些排針的用途是提供電源輸出，如果任意短路的話，可能會造成主機板的損壞，所以最好仔細地依照使用手冊上的排針配置來調整。

注意！只要是長方形排列的插座，都會在主機板上標有“1”的數字，表示該位置為插座的第一隻腳，而排線上的紅線即是針對此腳而標示。此外，IDE 排線的長度都有一定的限制，總排線長最多不可超過 46 公分，第一個 IDE 裝置與第二個 IDE 裝置間隔不超過 15 公分

3.8.1 外部連接器

1) PS/2 滑鼠插座（綠色，6-pin PS2KBMS）

如果您使用 PS/2 滑鼠，系統會自動偵測並且分配 IRQ12 給 PS/2 滑鼠使用。如果系統並無偵測到 PS/2 滑鼠的使用，則 IRQ12 可以給介面卡使用。請參考 BIOS 的程式設定。請參閱 4.4 進階選單中的 PS/2 Mouse Function Control 選項的設定說明。

PS/2 Mouse (6-pin Female)

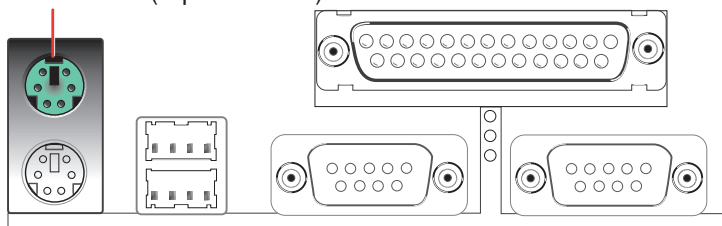

2) PS/2 鍵盤插座（紫色，6-pin PS2KBMS）

這是一個標準的 PS/2 六腳母插座（mini DIN），它無法提供一般標準 AT（large DIN）鍵盤使用。您可以利用標準 PS/2 的轉接頭或轉接線，在本主機板上使用 AT 標準鍵盤。

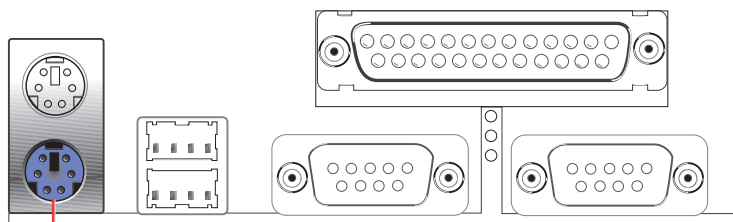

PS/2 Keyboard (6-pin Female)

3. 硬體安裝

3) 通用序列埠 USB1/USB2 (黑色, 二組 4-pin USB)

本系列主機板提供兩組通用序列埠接頭可供使用者連接 USB 裝置。

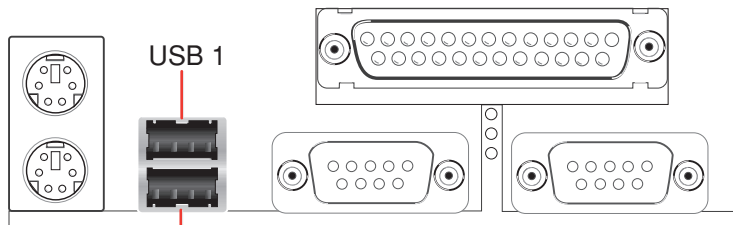

Universal Serial Bus (USB) 2

4) 並列 (印表機) 埠插座 (酒紅色, 25-pin PRINTER)

您可以開啟並列埠 (印表機) 功能並且至 BIOS 設定程式中指定一個 IRQ 給主機板上的並列埠使用。請參考 4.4.2 I/O 裝置組態 中的 Onboard Parallel Port 設定。

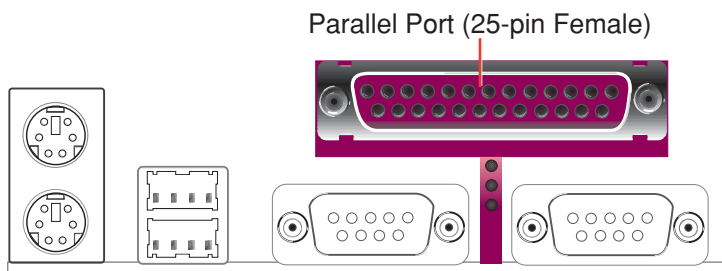

5) 串列埠 COM1/COM2 插座 (藍綠色, 9-pin COM1, 10-1 pin COM2)

串列埠可以連接滑鼠等輸入裝置、及數據機或數位相機等其他裝置使用, (如下圖)。您可以透過 BIOS 設定程式來設定串列埠功能, 請參閱 4.2.2 I/O 裝置組態 中的 Onboard Serial Port 1/Onboard Serial Port 2 說明。

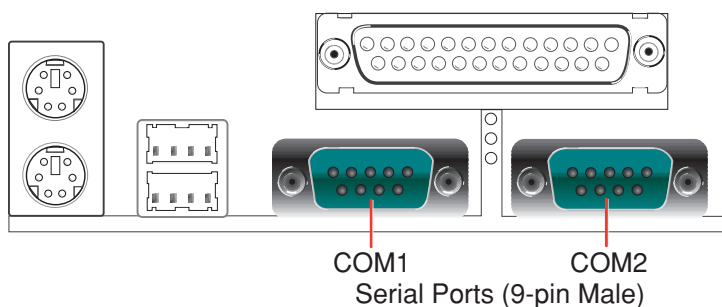

3. 硬體安裝

3.8.2 內部連接器

1) IDE 裝置指示燈接針 (2-pin IDELED)

通常在機殼面板上有一個 IDE 裝置運作指示燈，當 IDE 裝置如硬碟從事讀寫動作的時候（無論是哪一個 IDE 裝置），指示燈便會閃爍，表示 IDE 裝置正在運作中。

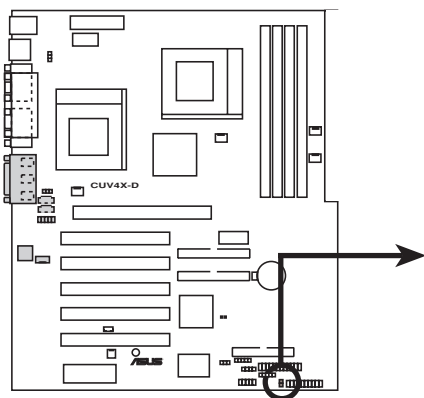

CUV4X-D IDE Activity LED



TIP: If the case-mounted LED does not light, try reversing the 2-pin plug.

2) 軟式磁碟機插座 (34-pin FLOPPY)

這個接針用來連接軟式磁碟機的排線，而排線的另一端可以連接一部軟式磁碟機。軟式磁碟機插座第 5 腳已被故意折斷，而且排線端的第 5 孔也被故意填塞，如此可以防止在組裝過程中造成方向插反的情形。

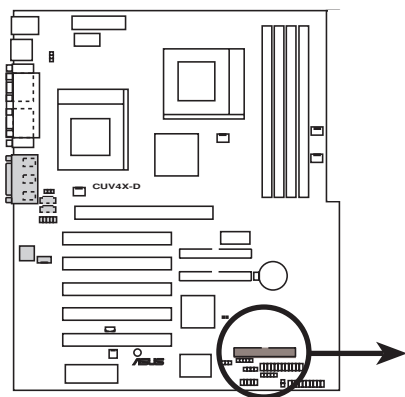

CUV4X-D Floppy Disk Drive Connector

NOTE: Orient the red markings on the floppy ribbon cable to PIN 1

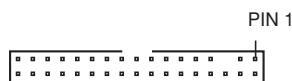

3. 硬體安裝

3) 第一(藍色)/第二組(黑色) IDE 插座 (2 組 40-1pin IDE)

本系列主機板上有兩組 IDE 插槽，每個插槽分別可以連接一組 UltraDMA/100/66 IDE 或一般 IDE 排線，而每一條排線可以連接兩組 IDE 裝置 (像是硬碟、CD-ROM、ZIP 或 MO 等)。

請將藍色接頭的排線接到第一組插座，將灰色接頭的排線接到 UltraDMA/100/66 的 Slave IDE 裝置，再將黑色接頭的排線接到 UltraDMA/100/66 的 Master IDE 裝置。建議您最好不要將 UltraDMA/100/66 的 IDE 裝置安裝在第二組插座上。

如果一條線同時裝上兩個 IDE 裝置，則必須作好兩個裝置的身分調整，其中一個裝置必須是 Master，另一個裝置則是 Slave。正確的調整方式請參考各裝置的使用說明。

另外，本系列主機板支援從選擇的 IDE 裝置 (硬碟或 CD-ROM) 開機的功能。此功能在 BIOS 設定 4.6 章節的 Boot 啟動選單可以找到並調整。假如您有多於兩組 IDE 裝置需要安裝，請另外選購額外的排線。

注意！

1. 為了防止插錯方向，兩個 IDE 插槽內的第 20 隻腳都缺一隻針，且 IDE 排線接頭內也相對的缺一個孔。
2. IDE 排線上有一個小孔，是特意造成的。

小技巧！

1. 如果您只有兩個 IDE 裝置要安裝，並且不想調整裝置身份的話 (通常是調整裝置上的 Jumper)，可以分別將兩個裝置接在不同的 IDE 埠上，如此就不用調整身份且能正常運作。

重要！

本產品所附的 UltraDMA/66 IDE 裝置專用之排線同樣支援 UltraDMA/100。

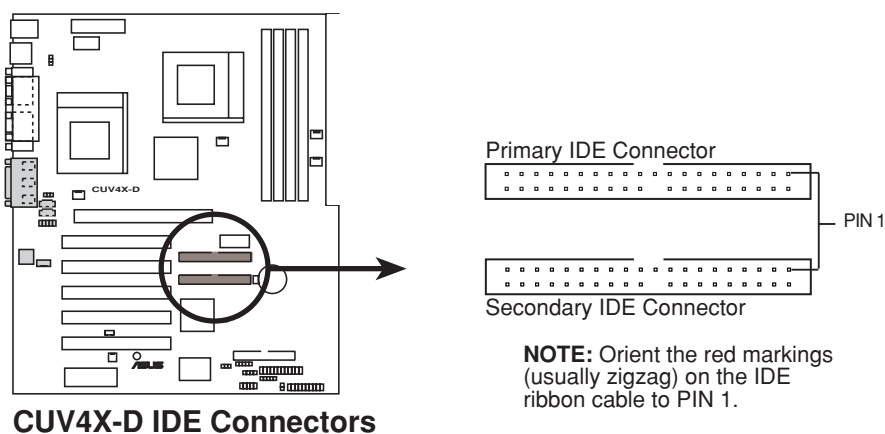

3. 硬體安裝

4) 網路喚醒功能接針 (3-pin WOL_CON)

這個接針連接到網路卡上的 Wake On LAN 訊號輸出，當系統處於睡眠狀態而網路上有訊息欲傳入系統時，系統就會因而被喚醒以執行正常工作。這個功能必須與支援 WAKE on LAN 功能的網路卡（如華碩 PCI-L101）和 ATX 電源供應器（720mA/5VSB）配合才能正常運作。

注意！ 本功能必須配合 BIOS 設定 4.5.1 **電源啟動控制** 章節中將 Wake On LAN or PCI Modem 設為開啟 (Enabled)，且 ATX 電源供應器必須提供至少 720mA +5VSB 電源才能使用。

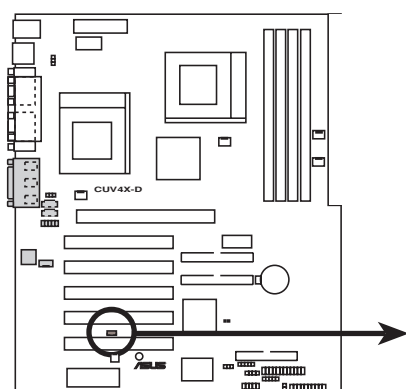

CUV4X-D Wake-On-LAN Connector

IMPORTANT: Requires an ATX power supply with at least 720mA +5 volt standby power.

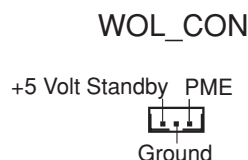

5) 數據機喚醒功能接針 (2-pin WOR)

這個功能接針是用來連接內接式數據卡的數據機喚醒功能訊號輸出，當數據卡接受到經由電話線傳入之外部訊息時，會發出一訊號讓系統自動開機。

注意！ 想要享有這個便利的功能，您必須在 BIOS 程式中的 4.5.1 **Power Up Control** 中的 PWR UP On External Modem Act 設定成開啟，以及您必須具備最少 720mA/+5VSB 的 ATX 電源供應器。

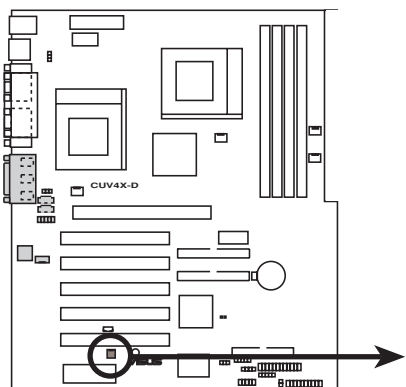

CUV4X-D Wake-On-Ring Connector

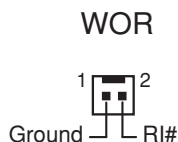

3. 硬體安裝

6) CPU/機殼風扇插座

這個風扇電源接針可以連接小於 350 毫安 (4.2 瓦，12 伏特) 的風扇。請將風扇氣流調整成能將熱量排出的方向。不同的廠商會有不同的設計，通常紅線多是接電源，黑線則是接地。連接風扇電源插頭時，一定要注意到極性問題。

警告！風扇的電源接針千萬不能反接，也不可以用 Jumper 將之短路。風扇所吹出的氣流一定要吹向 CPU 以及散熱片等主要熱源，否則系統會因 CPU 或主機板過熱而導致當機。

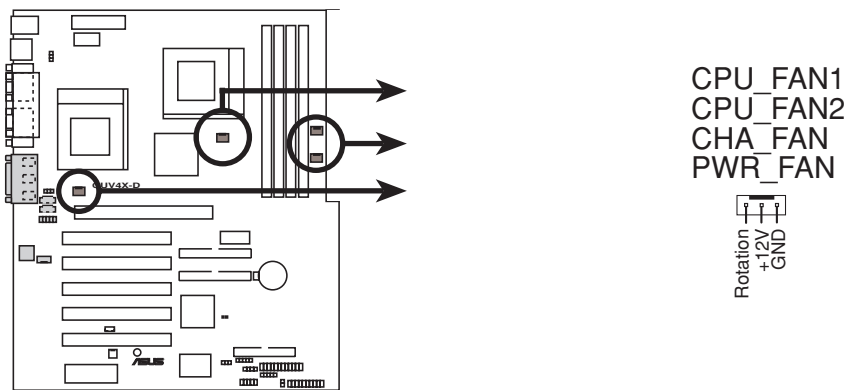

CUV4X-D 12-Volt Cooling Fan Power

7) USB 功能接針 (10-1 pin USB2) (選購)

您可以利用本接針配合選購的 USB 連接模組讓電腦主機外殼正面也能擁有兩組 USB 裝置插座。

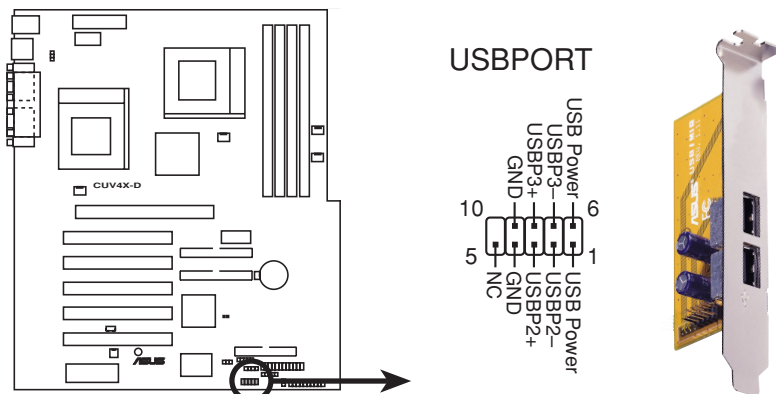

CUV4X-D Front Panel USB Header

3. 硬體安裝

8) 紅外線資料傳輸模組接針 (5-pin IR)

本主機板提供選購的標準 IrDA 紅外線傳輸功能，可以讓您的電腦不透過實際線路的連接而能傳輸數據資料，模組的接收器必須露出到機殼外，才可以接收與傳遞信號。要想讓電腦使用 IrDA，在電腦資源上必須佔用一個 COM2 串列埠才可以，並且在接針連接上傳輸模組之後，您必須到 BIOS 中設定 UART2 Use Infrared (參考 4.4.2 章節有關 I/O 裝置設定的說明)

如果您要使用 CIR，您還必須到 BIOS 程式中的 4.5.1 電源啟動控制 中開啟 Wake On PS2 KB/Mouse 選項，並且指定 IRQ 和 I/O Port。

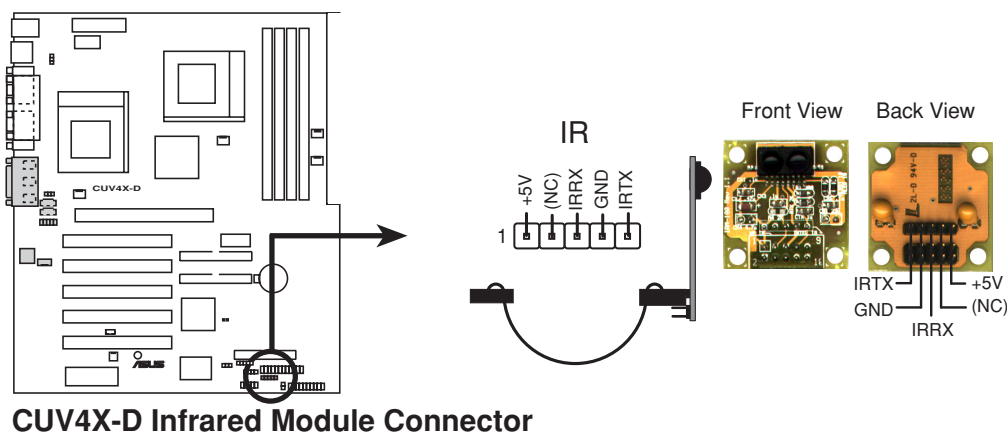

CUV4X-D Infrared Module Connector

9) 系統入侵 (外殼開啟) 警示接針 (4-1-pin CHASSIS)

這個接針，可以用來監控主機外殼是否被打開的狀態，透過這個接針、主機板上系統監控晶片與系統監控程式的搭配，使用者可以很容易地了解系統外殼是否已被打開，以杜絕任何可能破壞的情形出現。假如您不使用這個功能，請務必將選擇帽蓋上。

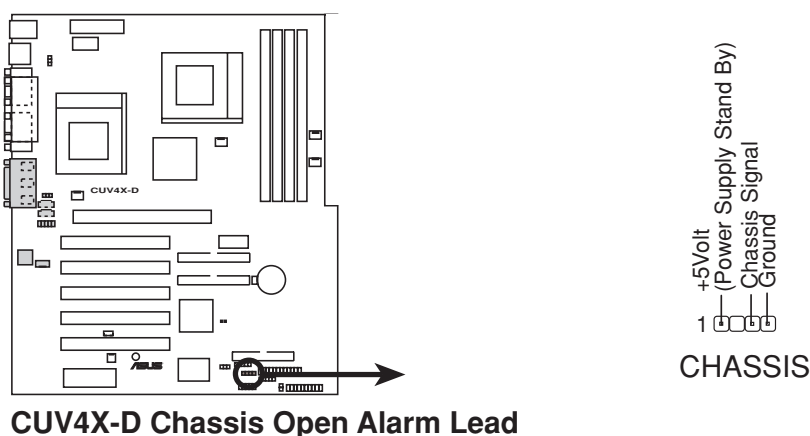

CUV4X-D Chassis Open Alarm Lead

3. 硬體安裝

10) 電源供應插座 (20-pin block ATXPWR)

由於 ATX 規格的電源接頭具有防插錯設計，所以不可能有反接的情況出現（除非使用暴力），因此只需要把方向弄對，並輕緩插入即可完成電源線路的安裝。

注意！請確認 ATX 規格的電源供應器（建議最少 230W），在 +5VSB 這個供電線路上，可以提供 10 毫安培的電流輸出，否則電腦可能會不穩定，一但進入睡眠狀態，很可能無法重新啟動。欲使用網路喚醒功能，則 +5VSB 至少要能提供 720mA。

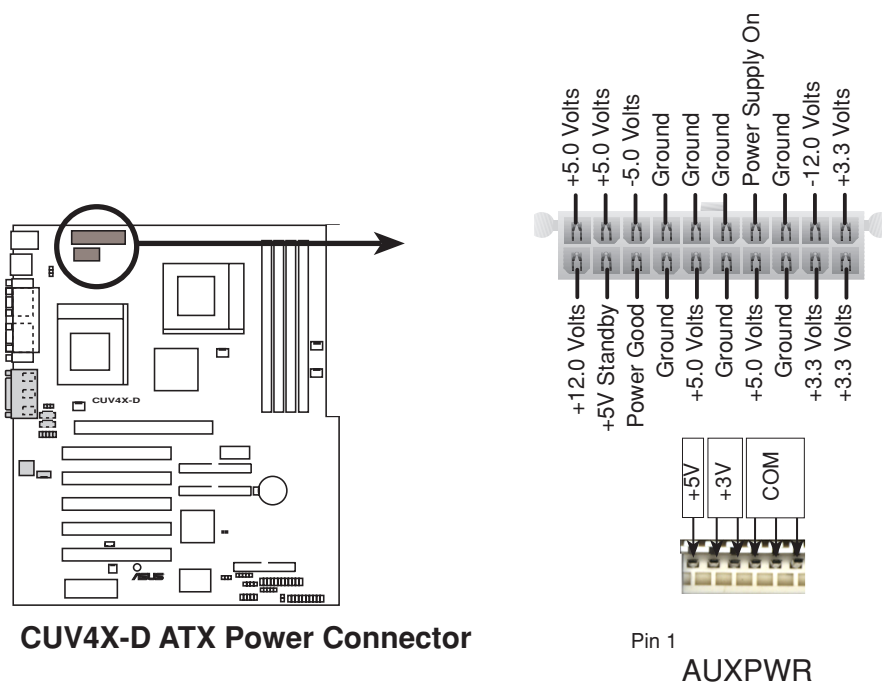

3. 硬體安裝

11) SMBus 功能接針 (5-1 pin SMB)

這個接針提供系統連接 SMBus (System Management Bus) 裝置，讓這些裝置與系統之間可以相互傳遞控制訊號，讓系統可以對 SMBus 裝置做更多的控制與監控，並讓系統中各裝置能相處和諧、將錯誤降至最低。

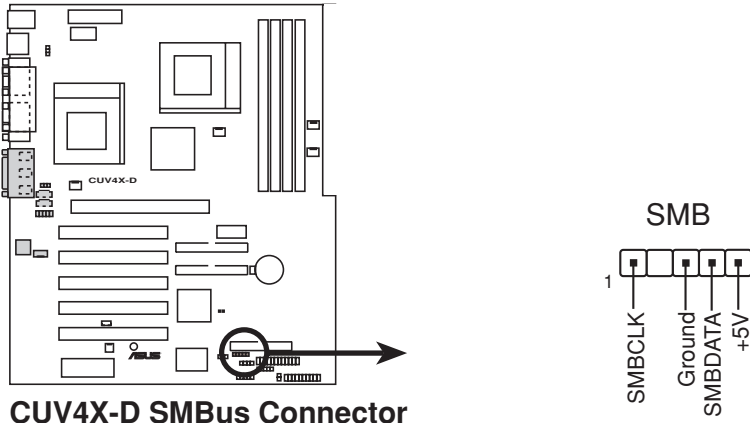

CUV4X-D SMBus Connector

12) 華碩 iPanel 功能接針 (12-1 pin AFPANEL)

這個接針提供系統外接選購的華碩 iPanel 裝置，該裝置可以安裝在電腦機殼前面板的 5.25 吋的插槽中 (如同 CD-ROM 插槽)，您可以透過 iPanel 的面板清楚的看到電腦的狀態指示燈 (風扇、電壓、溫度等)，以及容易插拔的第三第四組 USB 插座，或是一些特殊定義的快捷鍵 (直接開啟電腦連接網際網路等等)。該 5.25 吋的插槽內仍保留一個硬碟機的空間。

假如您不使用華碩 iPanel 裝置，您可以連接選購的華碩標準 IR (SIR) 無線傳輸套件，或是連接選購的華碩消費性紅外線遙控模組在 CIR 或是 SIR 連接器上，經由一個外接的模組同時達到無線傳輸及遙控的功能。

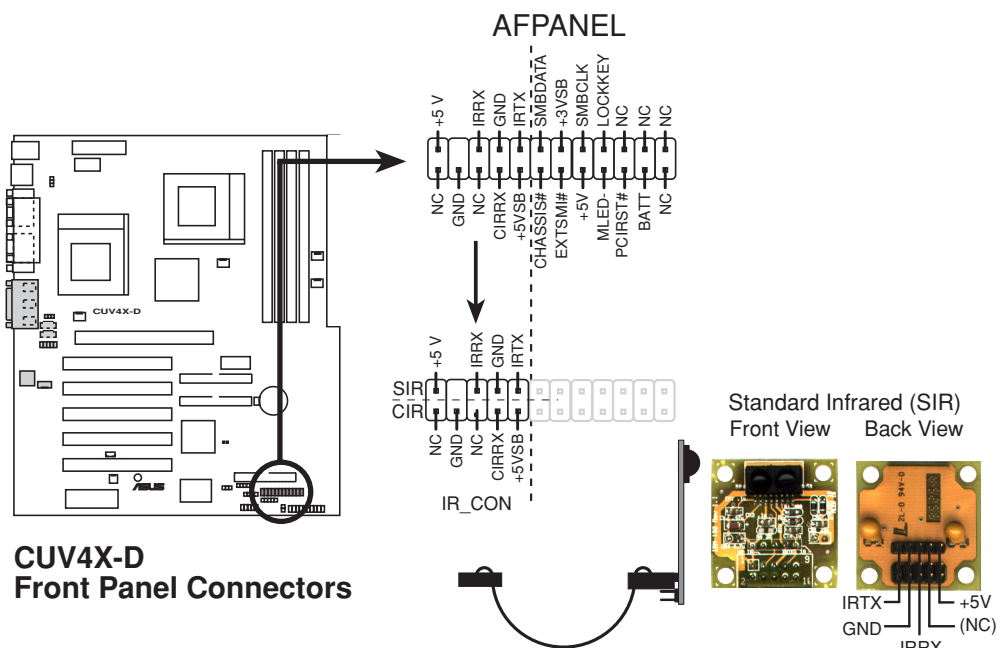

CUV4X-D Front Panel Connectors

3. 硬體安裝

13) 系統電源指示燈號接針 (3-1 pin PWR.LED)

這個接針是連接到系統的電源指示燈上，當電腦正常運作時，指示燈是持續點亮的；當電腦進入睡眠模式時，這個指示燈就會交互閃爍。

14) 系統喇叭接針 (4-pin SPEAKER)

喇叭接針，用來接面板上的喇叭。假如您的主機板有內建蜂鳴器，您可以不必連接這個喇叭接針，否則您將會聽到來自兩個音訊輸出的系統警示聲。此外，有些音效卡可以連接到系統喇叭，如此一來，您可以透過多媒體軟體來編輯系統警示聲音。

15) 系統信息指示燈號接針 (2-pin MSG.LED)

當有傳真或數據機的資料傳入電腦的時候，這個指示燈便會閃爍，以通知使用者目前有資料傳入的情形。本功能需要作業系統或應用軟體的支援才能正常動作。

16) SMI 省電按鈕接針 (2-pin SMI)

這個接針可以與面板上的按鈕連接，一但按下按鈕，就可以強迫電腦進入省電狀態，然後移動滑鼠或敲一下鍵盤按鍵，又可以恢復成正常使用情形。假若您的面板上沒有正好可對應連接此接針的按鈕，可以試著就近挪用 Turbo 模式切換鈕來用。此外還必須到 BIOS 設定中的 POWER MANAGEMENT SETUP 選項裡調整開啟 Suspend Switch 的功能，且須具備 ACPI 功能之作業系統配合，才能夠確實地使用此功能。

17) ATX 電源開關/軟開機功能接針 (2-pin PWR.SW)

這是一個接往面板觸碰開關的接針，這個觸碰開關可以控制電腦的運作模式，當電腦正常運作的時候按下觸碰鈕（按下時間不超過四秒鐘），則電腦會進入睡眠狀態，而再按一次按鈕（同樣不超過四秒鐘），則會使電腦重新甦醒並恢復運作。一但按鈕時間持續超過四秒鐘，則會進入待機模式。在新一代作業系統 Windows 98 中，如果您按下電源開關即可進入睡眠模式（CPU 將會停止 clock 運作）。

18) 重置按鈕接針 (2-pin RESET)

這是用來連接面板上重置鈕的接針，如此各位可以直接按面板上的 RESET 鈕來使電腦重新開機，這樣也可以延長電源供應器的使用壽限。

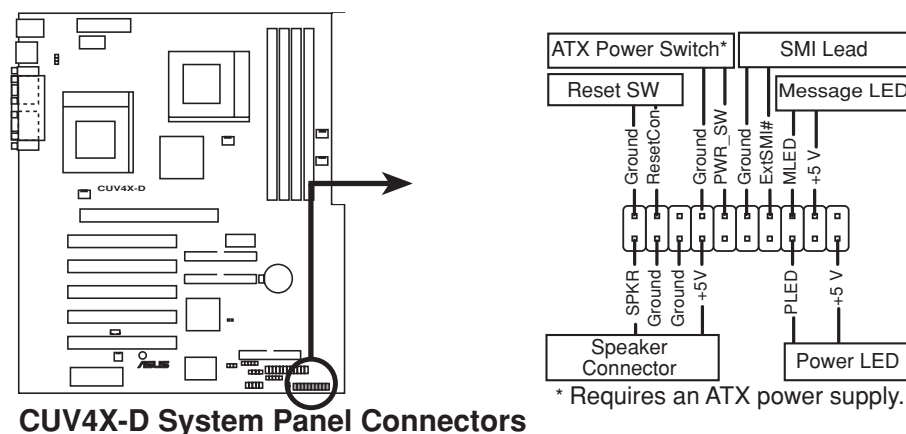

3. 硬體安裝

3.9 開機程序

1. 確認所有排線與接腳都接妥，然後蓋上機殼的外蓋。
2. 確定所有的開關都已關閉
3. 將電源線接上機殼背面的電源輸入插座。
4. 情況許可的話，最好將電源線路上加接突波吸收/保護器。
5. 您可以先開啓以下周邊的電源：
 - a. 顯示器
 - b. 外接式 SCSI 介面週邊裝置（從串連的最後端開始）
 - c. 系統電源供應器
（因為 ATX 的電源供應器不會因為送電而馬上動作，而是等待面板上的按鈕動作後才會工作）
6. 送電之後，機殼面板上應該會有電源指示燈亮起才對。如果是使用 ATX 電源供應器的話，必須等到面板按鈕被觸碰後才會啓動電源，電源指示燈此時才會亮起。如果您的電腦符合綠色省電標準，已隨時準備可以進入省電模式的話，顯示器指示燈也會亮起。如果開機過程一切順利的話，不久就可以在顯示器上看到畫面了，如果送電之後超過 30 秒而畫面未有動靜的話，表示電腦的設定尚有問題存在，請再進一步地的檢查各項動作，如果還是不行，就需要向廠商求助了！

Award BIOS 嗶聲所代表的意義

嗶聲	意義
在顯示Award商標後發出一短聲嗶	POST 過程沒有錯誤發生
一直循環地發出長嗶聲	記憶體沒有安裝或偵測不到硬體
三短聲一長聲	找不到顯示卡或顯示記憶體壞了
當系統運作時高頻率嗶聲	CPU 過熱
	系統運作在低頻率

3. 硬體安裝

7. 在電源開啓之後可按下 鍵以進入 BIOS 的設定模式，詳細設定方法請看本使用手冊的第四章。
- * **關閉您的電源：**在您關閉電源之前，必需先依照正常程序離開作業系統，然後才能斷電關機。如果您用的是 Windows95/98/ME 的作業系統，並且是用 ATX 規格的電源供應器的話，就可以在離開作業系統之後，讓電腦自行關閉電源，無需由使用者自己關閉開關。

注意！如果是使用 ATX 自動關閉電源的方式，您就看不到“您現在可以放心關機”的回應字樣了！

4. BIOS 設定

4.1 BIOS 的升級與管理

4.1.1 當您第一次使用您的電腦

當您第一次使用您的新電腦，建議您先利用快閃記憶體更新公用程式 (AFLASH.EXE) 將 BIOS 的內容備份到一片開機片中，如果 BIOS 的資料有流失的狀況，您便可以將開機片中的 BIOS 內容再拷貝回 BIOS 晶片中。AFLASH.EXE 是一個快閃記憶體更新公用程式，它可以用來更新主機板上的 BIOS 內容。在開機時，從螢幕左上角所顯示的最後四個數字可以知道 BIOS 目前的版本，數字愈大表示版本愈新。本程式僅在 DOS 模式下執行。

注意！ 以下畫面僅供參考，有可能跟您的顯示畫面不同。

1. 將一片乾淨的磁片放入磁碟機中，在 DOS 命令列下鍵入 `FORMAT A:/S` 建立一張可已開機的開機片。但是請注意，請不要拷貝 `AUTOEXEC.BAT` 和 `CONFIG.SYS` 至開機片中。
2. 接著請在 DOS 提示符號下鍵入 `COPY D:\AFLASH\AFLASH.EXE A:\` (這裡假設您的光碟機的磁碟機代號為 D)，將 `AFLASH.EXE` 拷貝至您的開機片中。

注意！ AFLASH 只能工作在 DOS 模式下執行，並且不能在 Windows 95/98 裡的 MS-DOS 模式裡執行，也不能在硬碟開機中所執行的某些記憶體驅動程式，因此，建議您製作一片開機片使用磁碟片開機。

3. 用這片開機片重新開機。請注意，您必須先在 BIOS 中把開機順序設定成軟式磁碟機最先開機。
4. 在 DOS 提示符號下鍵入 `A:\AFLASH <Enter>` 執行 AFLASH。

```
ASUS ACPI BIOS
FLASH MEMORY WRITER V1.24
Copyright (C) 1994-99, ASUSTeK COMPUTER INC.

Flash Memory: Winbond W29CB20 or SST 29EE020 or Intel 02802AB

Current BIOS Version: ASUS XXX-XX ACPI BIOS Revision 100X
BIOS Model           : XXX-XX
BIOS Built Date      : 09/25/98

Choose one of the followings:

1. Save Current BIOS To File
2. Update BIOS Including Boot Block and ESCD

Enter choice: [1]

Press ESC To Exit
```

注意！ 如果 Flash Memory 是 unknown 表示這個快閃晶片不能被寫入升級，或是不支援 ACPI BIOS；因此無法用快閃記憶體更新公用程式來更新 BIOS。

4. BIOS 設定

5. 在主選單中選擇 1. Save Current BIOS to File 並按下 <Enter> 鍵，接著一個名為 Save Current BIOS To File 的畫面會跟著出現。

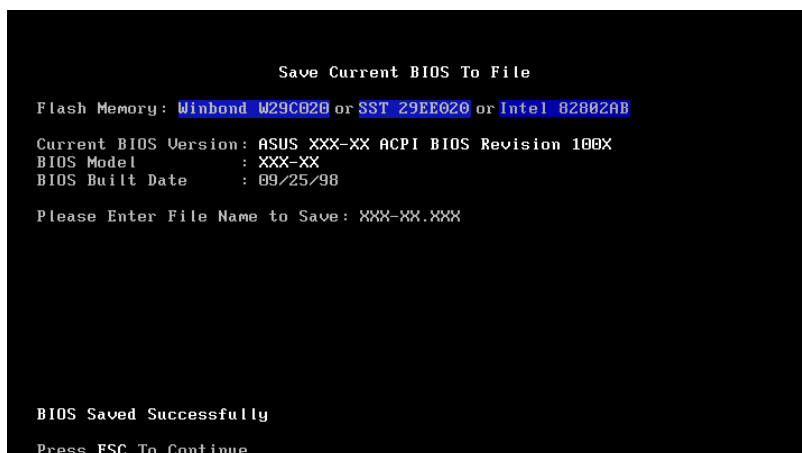

6. 當詢問檔案名稱的問句出現時，請輸入檔名和路徑（例如 A:\XXX-XX.XXX），然後按下 <Enter>。

4. BIOS 設定

4.1.2 BIOS 的升級

警告！ 不正確的 BIOS 升級動作有可能會讓電腦再也無法開機，所以請確定您的主機板沒有問題，而且新的 BIOS 內容可以解決這些問題，再行 BIOS 的更新。

1. 從網路上(華碩的 WWW、FTP 或 BBS)下載新版的華碩 BIOS，並將它儲存在上述開機片中。您可以在本使用手冊的第 3 頁得到更多軟體下載的相關位址資訊。
2. 用上述的開機片開機。
3. 在 A:\ 的提示符號下執行 AFLASH.EXE。
4. 在 MAIN MENU 中選擇第 2 項 Update BIOS Including Boot Block and ESCD，然後按下 <Enter>。
5. 當 Update BIOS Including Boot Block and ESCD 畫面出現時，請鍵入要更新 BIOS 內容的檔名和路徑（例如 A:\XXX-XX.XXX），然後按下 <Enter>。

```
Update BIOS Including Boot Block and ESCD
Flash Memory: Winbond W29C020 or SST 29EE020 or Intel 82802AB
Current BIOS Version: ASUS XXX-XX ACPI BIOS Revision 100X
BIOS Model           : XXX-XX
BIOS Built Date      : 09/25/98
Please Enter File Name for NEW BIOS: A:\XXX-XX.XXX
```

6. 接下來的畫面請您確認是否要更新，請按下 Y 開始更新動作。

```
Update BIOS Including Boot Block and ESCD
Flash Memory: Winbond W29C020 or SST 29EE020 or Intel 82802AB
BIOS Version
[CURRENT ] ASUS XXX-XX ACPI BIOS Revision 100X
[test.awd] ASUS XXX-XX ACPI BIOS Revision 100X
BIOS Model
[CURRENT ] XXX-XX
[test.awd] XXX-XX
Date of BIOS Built
[CURRENT ] 09/25/98
[XXXX.XXX] 05/29/98
Notice: Boot Block is different. Check sum of 1001.010 is F266.
Are you sure (Y/N) ? [Y]
Press ESC To Return to Main Menu
```

4. BIOS 設定

7. AFLASH 程式開始更新 BIOS 資訊到您的快閃記憶體 BIOS 晶片中，當程式結束時，會出現 Flashed Successfully 訊息。

```
Update BIOS Including Boot Block and ESCD

Flash Memory: Winbond W29C020 or SST 29EE020 or Intel 82802AB

BIOS Version
[CURRENT ] ASUS XXX-XX ACPI BIOS Revision 100X
[Test.awd] ASUS XXX-XX ACPI BIOS Revision 100X

BIOS Model
[CURRENT ] XXX-XX
[Test.awd] XXX-XX

Date of BIOS Built
[CURRENT ] 09/25/98
[XXXX.XXX] 05/29/98

Notice: Boot Block is different. Check sum of 1001.010 is F266.

Are you sure (Y/N) ? [Y]
Block Erasing -- Done
Programming -- 3FFFF
Flashed Successfully

Press ESC To Continue
```

8. 請依據以下畫面指示完成 BIOS 程式更新。

```
ASUS ACPI BIOS
FLASH MEMORY WRITER U1.20
Copyright (C) 1994-99, ASUSTeK COMPUTER INC.

Flash Memory: Winbond W29C020 or SST 29EE020 or Intel 82802AB

Current BIOS Version: ASUS XXX-XX ACPI BIOS Revision 100X
BIOS Model : XXX-XX
BIOS Built Date : 05/29/98

Choose one of the followings:
1. Save Current BIOS To File
2. Update BIOS Including Boot Block and ESCD

Enter choice: [1]

You have flashed the EPROM; It is recommended that you turn off
the power, enter SETUP and LOAD Setup Defaults to have CMOS
updated with new BIOS when exits.

Press ESC To Exit
```

警告！如果在更新 BIOS 的過程中遇到困難，不要關掉電源或是重新開機，只要再重複更新的程序即可。如果問題仍然存在，將備份在磁片上的原版 BIOS 重新寫回去。如果快閃記憶體更新公用程式不能成功完整地更新程序，則您的系統可能會無法開機。如果無法開機，請洽各地的華碩經銷商。

4. BIOS 設定

4.2 BIOS 設定

BIOS (Basic Input and Output System; 基本輸入輸出系統) 是每一部電腦用來記憶周邊硬體相關設定，讓電腦正確管理系統運作的程式，並且提供一個選單式的使用介面供使用者自行修改設定。經由 BIOS 程式的設定，您可以改變系統設定值、調整電腦內部各項元件參數、變更系統效能以及設定電源管理模式。如果您的電腦已是組裝好的系統，那麼 BIOS 應該已經設定好了。如果是這樣，在後面我們會說明如何利用 BIOS 設定程式來做更進一步的設定，特別是硬碟型態的設定。

如果您是自行組裝主機板，那麼，在重新設定系統，或是當您看到了 RUN SETUP 的訊息時，您必須輸入新的 BIOS 設定值。有時候您可能會需要重新設定電腦開機密碼，或是更改電源管理模式的設定等，您都需要使用到 BIOS 的設定。

本主機板使用可程式化的 EEPROM (Electrical Erasable Programmable Read-Only Memory) 記憶體晶片，BIOS 程式就儲存在這個 EEPROM 晶片中。利用快閃記憶體更新公用程式，再依本節所述的步驟進行，可以下載並升級成新版的 BIOS。由於儲存 BIOS 的唯讀記憶體在平時只能讀取不能寫入，因此您在 BIOS 中的相關設定，譬如時間、日期等等，事實上是儲存在隨機存取記憶體 (CMOS RAM) 中，透過電池將其資料保存起來，因此，即使電腦的電源關閉，其資料仍不會流失 (隨機存取記憶體可以寫入資料，但若無電源供應，資料即消失)。當您打開電源時，系統會叫出儲存在隨機存取記憶體中 BIOS 的設定，進行開機測試。

如何進入 BIOS

在開機之後，系統仍在自我測試 (POST, Power-On Self Test) 時，按下 <DELETE> 鍵，就可以啟動設定程式。如果您超過時間才按 <DELETE> 鍵，那麼自我測試會繼續執行，並阻止設定程式的啟動。在這種情況下，如果您仍然需要執行設定程式，請按機殼上的 <RESET> 鍵或 <ALT>-<CTRL>- 重新開機。

華碩 BIOS 設定程式以簡單容易使用為訴求，選單方式的設計讓您可以輕鬆的瀏覽選項，進入次選單點選您要的設定，假如您不小心做錯誤的設定，而不知道如何補救時，本設定程式提供一個快速鍵直接回復到上一個設定，這些將在以下的章節中有更進一步的說明。

注意! BIOS 的設定直接影響到電腦的性能，設定錯誤的數值將造成電腦的損壞，甚至不能開機，請使用 BIOS 內定值來恢復系統正常運作。

4. BIOS 設定

4.2.1 BIOS 選單介紹

BIOS 設定程式最上方各選單功能說明如下：

MAIN	系統基本設定，例如系統時間、日期與磁碟機種類等等。
ADVANCED	進階功能設定，例如設定開機密碼、進入 BIOS 設定密碼等。
POWER	電源管理模式設定。
BOOT	開機磁碟設定。
EXIT	離開 BIOS 設定程式。

使用左右方向鍵移動選項，可切換至另一個選單畫面。

4.2.2 操作功能鍵說明

在 BIOS 設定畫面下方有兩排功能設定鍵，用以瀏覽選單選擇設定值，其功用如下表所示：

功能鍵及替代鍵	功能說明
<F1> or <Alt + H>	顯示一般求助視窗
<Esc>	跳離目前選單到上一層選單，在主選單中則直接跳到 Exit 選項
<←> or <→> (keypad arrow)	向左或向右移動高亮度選項
<↑> or <↓> (keypad arrows)	向上或向下移動高亮度選項
- (minus key)	將選項設定移後
+ (plus key) or spacebar	將選項設定移前
<Enter>	進入高亮度選項的次選單
<Home> or <PgUp>	將高亮度選項移到本頁最上一個選項
<End> or <PgDn>	將高亮度選項移到本頁最下一個選項
<F5>	將目前選項參數設定為內定值
<F10>	存檔並離開BIOS設定程式

4. BIOS 設定

一般求助畫面

除了選項旁邊的功能說明之外，按下 <F1> 鍵（或是 <Alt> + <H>）亦可叫出一般求助畫面，該內容簡介選單下方熱鍵的功能。

捲軸

當求助畫面右邊出現捲軸時，代表有更多的內容無法一次同時顯示在螢幕上，您可以用上下方向鍵移動捲軸或是使用 <PgUp> 及 <PgDn> 鍵以看到更多的資訊，按下 <Home> 鍵可以到達畫面最上方，按下 <End> 鍵可以到達畫面最下方，欲離開求助畫面請按下 <Enter> 或是 <Esc> 鍵。

次選單

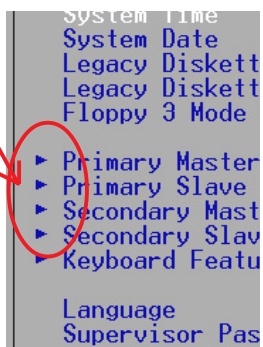

選項左邊若有一個三角型符號代表它有次選單，次選單包含該選項的進一步參數設定，將高亮度選項移到該處按下 <Enter> 鍵即可進入次選單，要離開次選單回到上一個選單按 <ESC>，次選單的操作方式與主選單相同。

在選單的右側有關於高亮度選項所到處的選項功能說明，請試著操作各功能鍵更改設定以熟悉整個 BIOS 設定程式，若不小心更改了某項設定也沒關係，您可以在離開 BIOS 設定程式時選擇不存檔離開，剛剛做的所有設定都不會儲存在 BIOS 裡，下次開機仍會使用先前的設定，或是您也可以叫出 BIOS 內定值 <F5>，即可恢復到剛買電腦時的設定。

存檔並離開 BIOS 設定程式

請參考 4.7 **離開選單** 章節有關如何存檔並離開 BIOS 設定程式詳細說明。

注意：由於本公司不斷研發更新 BIOS 設定程式，以下的畫面僅供您參考，有可能跟您目前所使用的 BIOS 設定程式不盡然完全相同。

注意：以下設定敘述當中，中括號 [] 內的設定為 BIOS 內定值。

4. BIOS 設定

4.3 Main Menu/主選單

進入 BIOS 設定程式的第一個主畫面內容如下圖：

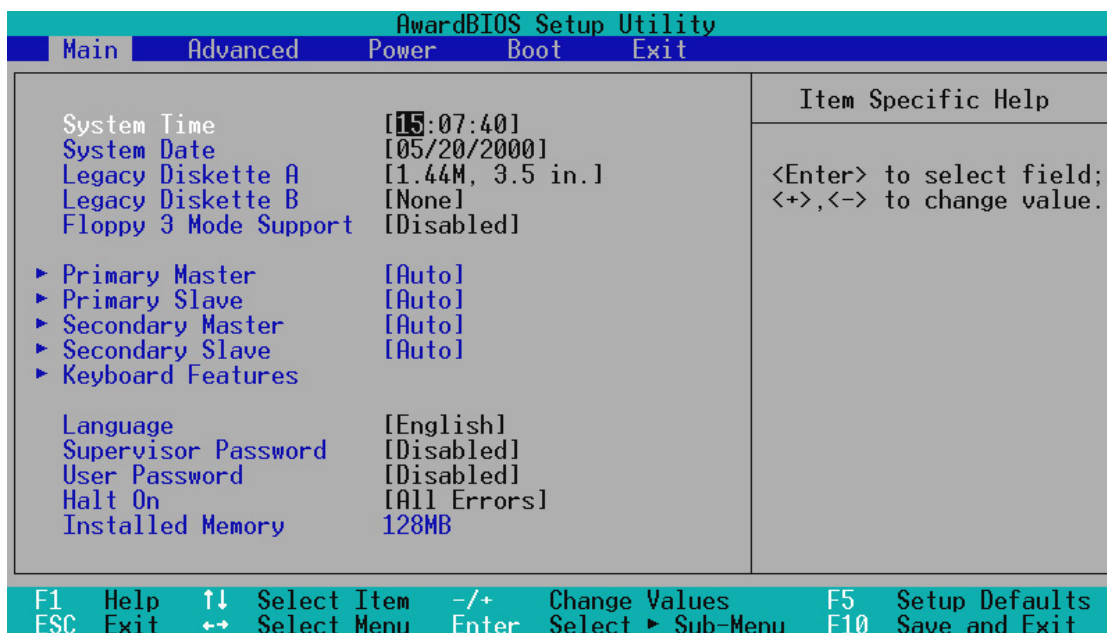

System Time [XX:XX:XX]

設定您的系統時間（通常是目前的時間），順序是時、分、秒，格式為時（00 到 23）、分（00 到 59）、秒（00 到 59）。使用 <Tab> 或 <Tab> + <Shift> 鍵切換時、分、秒的設定，直接輸入數字。

System Date [XX/XX/XXXX]

設定您的系統日期（通常是目前的日期），順序是月、日、年，格式為月（1 到 12）、日（1 到 31）、年（1985 到 2084）。使用 <Tab> 或 <Tab> + <Shift> 鍵切換月、日、年的設定，直接輸入數字。

Legacy Diskette A [1.44M, 3.5 in.], Legacy Diskette B [None]

本項目儲存了軟式磁碟機的相關資訊，設定值有：[360K, 5.25 in.] [1.2M, 5.25 in.] [720K, 3.5 in.] [1.44M 3.5 in.] [2.88M, 3.5 in.] [None]。

Floppy 3 Mode Support [Disabled]

這是日本標準的磁碟機，可以支援讀寫 1.2MB、3.5 英吋軟碟機。設定值有：[Disable] [Drive A] [Drive B] [Both]。

4. BIOS 設定

4.3.1 Primary & Secondary Master/Slave 次選單

AwardBIOS Setup Utility	
Main	
Primary Master [Auto]	Item Specific Help
Type [Auto]	<Enter> to select the type of the IDE drive. [User Type HDD] allows you to set each entry on your own.
Cylinders [1024]	
Head [255]	
Sector [63]	
CHS Capacity 8422MB	
Maximum LBA Capacity 25590MB	
Multi-Sector Transfers [Maximum]	
SMART Monitoring [Disabled]	
PIO Mode [4]	
ULTRA DMA Mode [2]	
F1 Help ↑↓ Select Item -/+ Change Values F5 Setup Defaults	
ESC Exit ↔ Select Menu Enter Select ▶ Sub-Menu F10 Save and Exit	
ESC Exit ↔ Select Menu Enter Select ▶ Sub-Menu F10 Save and Exit	

警告！ 在設定IDE硬碟機參數前，請先確認您已擁有該硬碟機的詳細參數設定值，錯誤的設定值將會導致系統認不得該硬碟機，導致無法利用硬碟開機。您可以選擇 [Auto] 項目，系統會自動偵測該硬碟機參數。

Type [Auto]

選擇 [Auto] 項目，系統會自動偵測內建的 IDE 硬碟機參數，若偵測成功，則將其參數值顯示在次選單裡；若偵測不成功，則可能是硬碟太新或是太舊，您可以更新系統 BIOS 或是手動輸入 IDE 硬碟機參數。

注意！ IDE 硬碟機參數一但被寫入 BIOS 程式之後，新的 IDE 硬碟機必須建立檔案分割表（使用 FDISK 程式），然後格式化之後才能寫入或是讀取檔案，而作為開機硬碟機則必須設定為 *active* 才能執行開機動作。

除了 [Auto] 項目之其他選擇如下：

[None] – 移開或未安裝 IDE 裝置

4. BIOS 設定

注意！假如您的硬碟機是在舊的作業系統上格式化的，偵測出來的參數可能會是錯誤的，因此您必須手動輸入各項參數，如果您沒有該硬碟的參數資料，您可能必須再做一次低階格式化動作。假如參數跟硬碟格式化的資料不同，這顆硬碟將沒辦法閱讀，假如自動偵測功能所偵測出來的參數值跟您的硬碟不合，您必須手動設定參數，請選擇 [User Type HDD] 項目做設定。

[User Type HDD]

AwardBIOS Setup Utility		
Main		
Primary Master	[User Type HDD]	Item Specific Help
Type	[User Type HDD]	<Enter> to select the type of the IDE drive. [User Type HDD] allows you to set each entry on your own.
Translation Method	[LBA]	
Cylinders	[1024]	
Head	[255]	
Sector	[63]	
CHS Capacity	8422MB	
Maximum LBA Capacity	25590MB	
Multi-Sector Transfers	[Maximum]	
SMART Monitoring	[Disabled]	
PIO Mode	[4]	
ULTRA DMA Mode	[2]	

F1 Help ↑↓ Select Item -/+ Change Values F5 Setup Defaults
ESC Exit ↔ Select Menu Enter Select ► Sub-Menu F10 Save and Exit

Translation Method [LBA]

這個部份是設定磁碟機的實際組態，LBA (Logical Block Access) 定址模式是使用 28 位元定址方式，不需要設定 cylinders、heads、sectors 等參數。必須注意的是 LBA 定址模式會降低硬碟的存取速度，但是，當硬碟機容量超過 504MB 時，則須使用 LBA 定址模式。設定值有：[LBA] [LARGE] [Normal] [Match Partition Table] [Manual]

Cylinders

Cylinder 是指硬碟機的磁柱數，請參考您的硬碟機廠商提供的參數表輸入正確的數值。若要手動輸入參數，請選擇 [User Type HDD] 項目，而 Translation Method 必須設定為手動 [Manual]。

4. BIOS 設定

Head

Head 是指硬碟機的讀寫磁頭數，請參考您的硬碟機廠商提供的參數表輸入正確的數值。若要手動輸入參數，請選擇 [User Type HDD] 項目，而 Translation Method 必須設定為手動 [Manual]。

Sector

Sector 是指硬碟機每一磁軌的磁扇數目，請參考您的硬碟機廠商提供的參數表輸入正確的數值。若要手動輸入參數，請選擇 [User Type HDD] 項目，而 Translation Method 必須設定為手動 [Manual]。

CHS Capacity

這個部份顯示 BIOS 經由輸入的硬碟機參數值計算出來的 CHS 最大容量。

Maximum LBA Capacity

這個部份顯示 BIOS 經由輸入的硬碟機參數值計算出來的 LBA 最大容量。

Multi-Sector Transfers [Maximum]

這一個項目是以硬碟機支援的最大值，自動設定每一個區塊的磁扇數目，您也可以手動更改此設定值。必須注意的是，當這個項目自動設定完成，這個值未必是該硬碟機最快的設定，請參考硬碟機廠商提供的資料做最佳設定。若要手動輸入參數，請選擇 [User Type HDD] 項目，設定值有：[Disabled] [2 Sectors] [4 Sectors] [8 Sectors] [16 Sectors] [32 Sectors] [Maximum]。

SMART Monitoring [Disabled]

開啟或是關閉 S.M.A.R.T. (Self-Monitoring, Analysis and Reporting Technology) 自我監控、分析與回報功能，這個技術是用來監控硬碟內部各項數值，譬如溫度、轉速、或是剩餘空間等等。這個功能預設值為關閉，因為這個功能會降低系統的性能。設定值有：[Disabled] [Enabled]。

PIO Mode [4]

設定 PIO (Programmed Input/Output) 模式功能時，它可以加速系統與 IDE 控制器之間的傳輸速度，Mode 0 到 Mode 4 性能遞增。設定值有：[0] [1] [2] [3] [4]。

Ultra DMA Mode [Disabled]

Ultra DMA 能夠提高 IDE 相容裝置的傳輸速度以及資料的完整性，如果設定為 [Disabled] 將會關閉 Ultra DMA 功能。欲改變參數，在 [Type] 項目請選擇 [User]，UltraDMA Mode 的選項有：[0] [1] [2] [3] [4] [5] [Disabled]。

4. BIOS 設定

其他組態設定：

[CD-ROM] – 設定 IDE 光碟機

[LS-120] – 設定 LS-120 相容軟碟機

[ZIP-100] – 設定 ZIP-100 相容磁碟機

[MO] – 設定 IDE 磁光碟機

[Other ATAPI Device] – 設定其他未列出的 IDE 裝置

使用功能鍵在次選單內設定完成後，按下 <Esc> 鍵就可以跳出次選單回到主畫面 Main 選單。您可以看到剛剛設定的硬碟機容量已經顯示在 Main 選單上。

4.3.2 鍵盤功能

AwardBIOS Setup Utility	
Main	
Keyboard Features	Item Specific Help
Boot Up NumLock Status [On] Keyboard Auto-Repeat Rate [12/Sec] Keyboard Auto-Repeat Delay [1/4 Sec]	Select Power-on state for Numlock

F1 Help ↑↓ Select Item -/+ Change Values F5 Setup Defaults
ESC Exit ↔ Select Menu Enter Select F10 Save and Exit

Boot Up NumLock Status [On]

本項是用來控制當系統開啟時，鍵盤上 NumLock 鍵的狀態。當本選項被設定成開啟時，當系統開啟以後，鍵盤左方的數字/方向九宮鍵會被當成數字鍵使用。設定值有：[Off] [On]

Keyboard Auto-Repeat Rate [12/Sec]

本項是用來控制當鍵盤的按鍵被重覆按下時的重覆作用速度。設定值有：[6/Sec] [8/Sec] [10/Sec] [12/Sec] [15/Sec] [20/Sec] [24/Sec] [30/Sec]

Keyboard Auto-Repeat Delay [1/4 Sec]

本項是用來控制當鍵盤的按鍵被重覆按下時的延遲時間。設定值有：[1/4 Sec] [1/2 Sec] [3/4 Sec] [1 Sec]

Language [English]

這個功能可以更改 BIOS 設定畫面所顯示的語文，目前僅提供英文版。

4. BIOS 設定

Supervisor Password [Disabled], User Password [Disabled]

這個部份可以設定系統管理者密碼及使用者密碼，將高亮度選項移到此處按下 <Enter> 即可設定密碼。

輸入密碼之後，按下 <Enter>。您可以輸入8個英數字，但符號及其他鍵不予辨別。欲清除密碼設定，只要刪除輸入之文字並按下 <Enter> 鍵即可清除。再輸入一次密碼確認密碼輸入正確與否，然後按下 <Enter>，此時密碼功能即為開啟，這個密碼允許使用者進入 BIOS 程式進行所有設定。

欲取消密碼，將高亮度選項移到此處按下 <Enter>，不輸入任何密碼再按下 <Enter>，即可取消密碼功能設定。

密碼設定注意事項

BIOS 設定程式允許您在 Main 選單指定密碼，這個密碼控制進入 BIOS 以及系統啟動時的身分確認，此密碼不分大小寫。

BIOS 設定程式允許您指定兩個不同的密碼一個系統管理者密碼（Supervisor password）及使用者密碼（User password）。假如密碼功能設定為關閉，則任何人都可以進入您的電腦以進行 BIOS 程式各項設定。假如密碼功能設定為開啟，則使用系統管理者（Supervisor）密碼可以進入您的電腦以及進行 BIOS 程式各項設定。

忘記密碼怎麼辦？

假如您忘記當初所設定的密碼時，您可以透過清除 CMOS 的即時時鐘（RTC）記憶體達到清除密碼的目的。這個記憶體內的資料是由主機板上內建的電池電源所維持。要清除即時時鐘（RTC）記憶體請依以下步驟進行：（1）關閉電腦電源；（2）將 CLR CMOS/PWD 焊錫點短路；（3）打開電腦電源；（4）按下 鍵進入 BIOS 設定程式重新設定密碼。

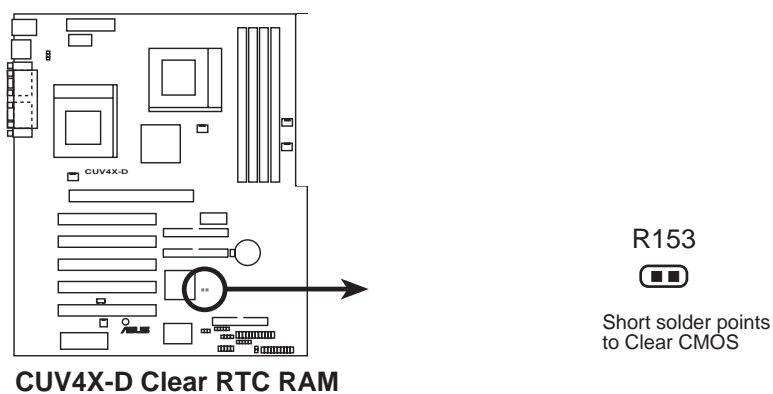

Halt On [All Errors]

此部份決定造成系統當機的錯誤形態，設定值有：[All Errors] [No Errors] [All,But Keyboard] [All,But Diskette] [All,But Disk/Keyboard]

Installed Memory [XXX MB]

這個部份顯示系統開機時偵測到的傳統記憶體容量，此部份不能修改。

4. BIOS 設定

4.4 Advanced Menu/進階選單

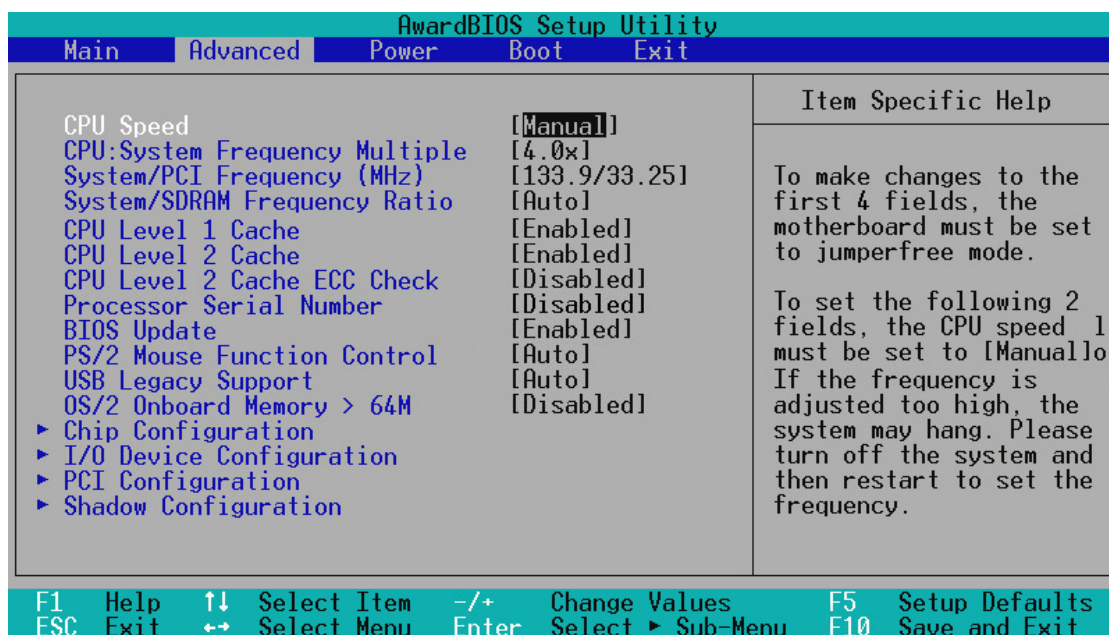

CPU Speed [Manual]

當本主機板被設定在 JumperFree™ 模式時，這個選項可以用來讓您設定 CPU 的內部運作速度。當您選擇 [Manual] 時，您可以對接下來的二個選項做設定。將本選項設定在 [Manual] 時，您可以配合 100 或 133 的頻率來作設定。請特別注意本選項必須配合 CPU 出場時的建議值來設定，否則系統會有不穩定，甚至是經常當機的問題。

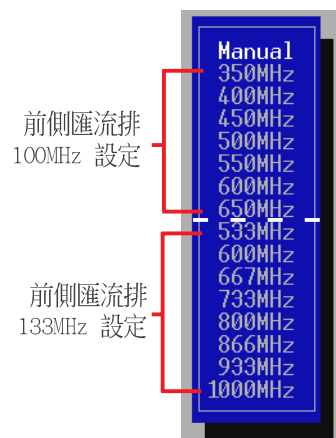

CPU : System Frequency Multiple (when CPU Speed is set to [Manual])

本選項設定只針對未被鎖頻的中央處理器，如果您的中央處理器的倍頻（CPU 之外頻與內頻之比）已被鎖頻，則本選項的設定值將沒有作用。本選項必須與 System/PCI Frequency 的設定相互配合，設定值有：[2.0x] [2.5x] [3.0x] ... [7.0x] [7.5x] [8.0x]

System/PCI Frequency (MHz) (when CPU Speed is set to [Manual])

本選項是用來設定系統匯流排（外頻）頻率和 PCI 匯流排頻率。

System/SDRAM Frequency Ratio [Auto]

本選項是用來設定給同步（synchronous）和非同步（asynchronous）記憶體時脈頻率，本選項必須與 System/PCI Frequency 的設定相互配合。

4. BIOS 設定

CPU Level 1 Cache, CPU Level 2 Cache [Enabled]

開啟或關閉 CPU 內建之第一階及第二階快取記憶體。設定值有：[Disabled]
[Enabled]

CPU Level 2 Cache ECC Check [Disabled]

這個選項可以讓您依據需求來開啟或關閉主機板上的第二階快取記憶體的 ECC 檢查功能。設定值有：[Disabled] [Enabled]

Processor Serial Number [Disabled]

中央處理器序號是一組被指定在每一個 Pentium III 處理器中，以供其在網際網路上做電腦的識別之用。如果您希望在網際網路中做消費時，您可以開啟本選項已增加交易的安全性（當然也要配合網頁其它相關配套機制）。**注意！**當 Pentium III 處理器被安裝到系統時本選項才會發揮效果。

BIOS Update [Enabled]

如果開啟這個功能選項，可以讓 BIOS 為 CPU 更新其內部資料；如果這個功能選項被關閉，BIOS 便不為 CPU 做更新內部資料的動作。設定值有：[Disabled]
[Enabled]

PS/2 Mouse Function Control [Auto]

內定 Auto 可以讓系統在開機時自動偵測 PS/2 MOUSE。如果偵測到了，則將 IRQ 12 給 PS/2 MOUSE 使用。否則，IRQ 12 會留給其它的介面卡使用。設定為開啟 [Enabled]，則不論開機時是否偵測到 PS/2 MOUSE，都會將 IRQ 12 給 PS/2 MOUSE 使用。設定值有：[Enabled] [Auto]

USB Legacy Support [Auto]

本主機板支援 USB 裝置，內定值 [Auto] 讓系統在開機時即可以偵測到 USB 裝置的存在，假如偵測到 USB 裝置的存在，USB 控制器就會啟動，若未偵測到 USB 裝置的存在，USB 控制器就會關閉。將本項目設定為 [Disabled]，則不管系統有沒有安裝 USB 裝置，USB 控制器都不會啟動。設定值有：[Enabled] [Auto]

OS/2 Onboard Memory > 64M [Disabled]

假如您使用 OS/2 作業系統，並安裝超過 64MB 的記憶體，您必須將本項目設定為開啟 [Enabled]，否則保留其內定值為 [Disabled]。設定值有：[Enabled] [Disabled]

4. BIOS 設定

JumperFree 模式注意事項

CPU Upgrade/Reinstallation

要確定在中央處理器更換或重新安裝之後，重新開機時可以進入 BIOS 設定程式，您的系統最好是在 100MHz 的運作速度以及中央處理器在安全的內頻（英特爾 Coppermine 處理器 4x100MHz，非 Coppermine 處理器 2x100MHz）操作模式下執行。

鎖頻處理之中央處理處理器設定畫面

The screenshot shows the 'AwardBIOS Setup Utility' interface. The 'Power' tab is selected. Under 'CPU Speed', the 'CPU: System Frequency Multiple' is set to [7.0x]. The 'CPU Level 2 Cache' is set to [Enabled]. A blue box highlights the 'Manual' option for the CPU speed, with a list of frequencies: 466MHz, 700MHz, and 933MHz. The 'Item Specific Help' window on the right contains the following text: 'Since you use a new CPU or reinstall your CPU, the system boots up at the CPU external frequency of 100MHz to make sure the system can enter setup menu. Now, you can adjust the CPU internal frequency as you wish. If the frequency is adjusted too high, the system may hang. Please turn off the system and then restart to set the frequency.'

Legend:
F1 Help ↑↓ Select Item -/+ Change Values F5 Setup Defaults
ESC Exit ↔ Select Menu Enter Select ▶ Sub-Menu F10 Save and Exit

未鎖頻處理之中央處理處理器設定畫面

The screenshot shows the 'AwardBIOS Setup Utility' interface. The 'Power' tab is selected. Under 'CPU Speed', the 'CPU: System Frequency Multiple' is set to [Manual]. A blue box highlights the 'Manual' option for the CPU speed, with a list of frequencies: 350MHz, 400MHz, 450MHz, 500MHz, 550MHz, 600MHz, 650MHz, 533MHz, 600MHz, 667MHz, 733MHz, 800MHz, 866MHz, 933MHz, and 1000MHz. The 'Item Specific Help' window on the right contains the following text: 'Since you use a new CPU or reinstall your CPU, the system boots up at the CPU external frequency of 100MHz to make sure the system can enter setup menu. Now, you can adjust the CPU internal frequency as you wish. If the frequency is adjusted too high, the system may hang. Please turn off the system and then restart to set the frequency.'

Legend:
F1 Help ↑↓ Select Item -/+ Change Values F5 Setup Defaults
ESC Exit ↔ Select Menu Enter Select ▶ Sub-Menu F10 Save and Exit

4. BIOS 設定

系統當機

如果您的系統頻率設定後當機，請您將電腦關閉後重新開機，系統會進入 100MHz 模式運作並進入 BIOS 程式。

Main	Advanced	Power	Boot	Exit	
AwardBIOS Setup Utility					Item Specific Help
CPU Speed			[933MHz]		
CPU: System Frequency Multiple			[7.0x]		
System/PCI Frequency (MHz)			[133.9/33.25]		During the last boot-up, your system hung for an
System/SDRAM Frequency Ratio			[4/3]		

當機原因：不適當之 CPU 內頻設定

Main	Advanced	Power	Boot	Exit	
AwardBIOS Setup Utility					Item Specific Help
CPU Speed			[Manual]		
CPU: System Frequency Multiple			[8.0x]		
System/PCI Frequency (MHz)			[133.9/33.25]		During the last boot-up, your system hung for
System/SDRAM Frequency Ratio			[1/1]		

當機原因：不適當之 CPU 倍頻設定
(在非鎖頻處理器才會發生)

Main	Advanced	Power	Boot	Exit	
AwardBIOS Setup Utility					Item Specific Help
CPU Speed			[Manual]		
CPU: System Frequency Multiple			[7.0x]		
System/PCI Frequency (MHz)			[180]		During the last boot-up, your system hung for
System/SDRAM Frequency Ratio			[1/1]		

當機原因：不適當之 CPU 外頻設定 (MHz)

4. BIOS 設定

4.4.1 Chip Configuration，晶片組組態設定

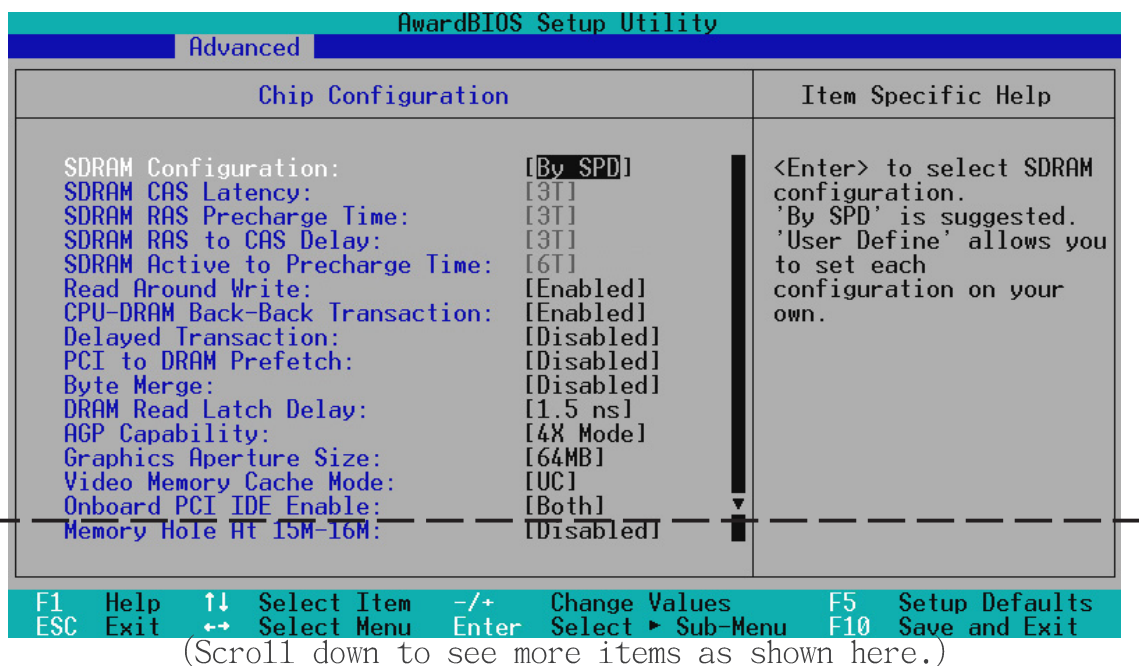

SDRAM Configuration [By SPD]

這個部份設定以下第 2 到第 4 項為最佳速度控制，依您使用的記憶體模組而定。內定值為 [By SPD]，經由讀取 SPD (Serial Presence Detect) 裝置內容以設定第 2 到第 4 項。記憶體模組內的 EEPROM 保存典型的模組資訊，例如記憶體形式 (memory type)、大小 (size)、速度 (speed)、電壓 (voltage) 以及 module banks 等。設定值有：[User Define] [By SPD]

SDRAM CAS Latency

這個選項用來控制 SDRAM 下讀取命令後，多少時間才能有正確資料。欲更改此部份設定，SDRAM Configuration 選項必須設定為 [User Define]。

SDRAM RAS Precharge Time

這個選項用來控制 SDRAM 下 Precharge 命令後，多少時間內不得再下命令。欲更改此部份設定，SDRAM Configuration 選項必須設定為 [User Define]。

SDRAM RAS to CAS Delay

這個選項用來控制 SDRAM 下啟動命令後，多少時間才能有讀取/寫入命令。欲更改此部份設定，SDRAM Configuration 選項必須設定為 [User Define]。

SDRAM Active to Precharge Time

欲更改此部份設定，SDRAM Configuration 選項必須設定為 [User Define]。

4. BIOS 設定

Read Around Write [Enabled]

Read Around Write (RAW) 功能是指當 CPU 發出一個寫入命令時，記憶體控制器會儲存這個寫入的資料在它的緩衝器中，當 CPU 下次需要該資料時可以不必再從 SDRAM 中讀取該筆資料。設定值有：[Disabled] [Enabled]

CPU-DRAM Back-Back Transaction [Enabled]

設定值有：[Enabled] [Disabled]

Delayed Transaction [Disabled]

當您將本選項設定在 [Enabled] 時，當 CPU 接受 8 bit ISA 介面卡資料時，一般會花掉大概 50 到 60 PCI 時脈而不需要 PCI 延遲處理而讓 PCI 匯流排閒置。當您所使用的 ISA 介面卡無法相容於 PCI 2.1 規格時，請將本選項設定在 [Disabled]。設定值有：[Enabled] [Disabled]

PCI to DRAM Prefetch [Disabled]

設定值有：[Disabled] [Enabled]

Byte Merge [Disabled]

在 PCI 上做資料傳輸最佳化，可以合併一系列的個別記憶體寫入資料（可以用位元組或字做單位）成一個單一 32 位元的資料。然而，byte merging 功能只能在當這些資料在同一事先取得的地址範圍中方可執行。設定值有：[Disabled] [Enabled]

DRAM Read Latch Delay [1.5 ns]

設定值有：[0.0 ns] [0.5 ns] [1.0 ns] [1.5 ns]

AGP Capability [4X Mode]

本主機板內建的 AGP Pro 插槽支援 AGP 4x 模式，可支援顯示資料傳輸速率高達 1066MB/s。當然，您也可以可以在 AGP Pro 插槽中使用 AGP 2x/1x 的顯示卡，所以您可以不論您使用何種速度的 AGP 顯示卡，都可以保留預設值而不須變動。當您將本選項設定在 [1X Mode] 時，不管您所使用的是何種速度的顯示卡，AGP Pro 插槽都只能提供最多 266MB/s 的顯示資料傳輸能力。同理，如果將本選項設定在 [2X Mode]，不管您所使用的是何種速度的顯示卡，AGP Pro 插槽都只能提供最多 533MB/s 的顯示資料傳輸能力。設定值有：[1X Mode] [2X Mode] [4X Mode]

Graphics Window Size [32MB]

這個選項可以讓您選擇對 AGP 顯示卡使用多少記憶體映對，設定值有：[4MB] [8MB] [16MB] [32MB] [64MB] [128MB] [256MB]

4. BIOS 設定

Video Memory Cache Mode [UC]

USWC (uncacheable, speculative write combining) 是一種新的中央處理器視訊記憶體快取技術，它可以讓資料的顯示更加快速。如果您所使用的顯示卡並不支援這種技術，請將本選項設定成 UC (uncacheable)。設定值有：
[UC] [USWC]

Onboard PCI IDE Enable [Both]

您可以選擇只開啟第一組 IDE 通道或第二組 IDE 通道，或是同時開啟二通道或關閉二通道。設定值有：[Both] [Primary] [Secondary] [Disabled]

Memory Hole At 15M-16M [Disabled]

這個選項可設定保留記憶體 15M-16M 的位址空間給 ISA 介面卡使用。設定值有：[Disabled] [Enabled]

4. BIOS 設定

4.4.2 I/O Device Configuration/I/O 裝置組態

AwardBIOS Setup Utility			
Advanced			
I/O Device Configuration		Item Specific Help	
Onboard FDC Swap A & B:	[No Swap]	<Enter> to select if switch drive letter assignments or not.	
Onboard Serial Port 1:	[3F8H/IRQ4]		
Onboard Serial Port 2:	[2F8H/IRQ3]		
UART2 Use Infrared:	[Disabled]		
Onboard Parallel Port:	[378H/IRQ7]		
Parallel Port Mode:	[ECP+EPP]		
ECP DMA Select:	[3]		
F1 Help ↑↓ Select Item -/+ Change Values F5 Setup Defaults			
ESC Exit ↔ Select Menu Enter Select ▶ Sub-Menu F10 Save and Exit			

Onboard FDC Swap A & B [No Swap]

本選項可以將軟碟機的磁碟機代號互換，設定值有：[No Swap] [Swap AB]。

Onboard Serial Port 1 [3F8H/IRQ4]

Onboard Serial Port 2 [2F8H/IRQ3]

這兩個選項可以設定 COM 1 和 COM 2 的中斷與位址，COM 1 及 COM 2 的位址必須設定為不同。設定值有：[3F8H/IRQ4] [2F8H/IRQ3] [3E8H/IRQ4] [2E8H/IRQ10] [Disabled]。

UART2 Use Standard Infrared [Disabled]

當本選項開啓時主機板上的標準紅外線資料傳輸功能 (SIR) 會被開啓，並將主機板上 COM 2 設成支援紅外線裝置。如果原來您的 COM 2 已有連接並使用其它裝置，則這個裝置將會失去作用。請參閱 **3.8 裝置接頭** 中的 **紅外線資料傳輸模組接針**。設定值有：[Disabled] [Enabled]

Onboard Parallel Port [378H/IRQ7]

本選項是用來設定並列埠的中斷與位址，如果您關閉了這個選項，則 Parallel Port Mode 和 ECP DMA Select 的設定將會沒有作用。設定值有：[Disabled] [378H/IRQ7] [278H/IRQ5]

4. BIOS 設定

Parallel Port Mode [ECP+EPP]

這個連接埠與目前的並列埠軟硬體相容，因此，若不需要使用 ECP 模式的話，它也可以當作一般標準的印表機埠模式使用。ECP 模式提供 ECP 支援 DMA 之自動高速爆發頻寬通道，不論是正向（主機到周邊）或是反向（周邊到主機）。本功能可以設定並列埠的運作模式。Normal 表示單向的正常速度；EPP 表示雙向下的最大速度；而 ECP 表示在雙向下比最大速度更快的速度。ECP+EPP 是內定值，表示在正常速度下以 Two-way 的模式運作。設定值有： [Normal] [EPP] [ECP] [ECP+EPP]

ECP DMA Select [3]

在 ECP 模式下設定並列埠的 DMA 通道。當您在 Parallel Port Mode 項目選擇 ECP 選項時，ECP DMA Select 項目才會出現。設定值有： [1] [3] [Disabled]

4. BIOS 設定

4.4.3 PCI Configuration/PCI 組態

AwardBIOS Setup Utility	
Advanced	
PCI Configuration	Item Specific Help
Slot 1 IRQ [Auto]	<Enter> to select an IRQ.
Slot 2 IRQ [Auto]	
Slot 3 IRQ [Auto]	
Slot 4/5 IRQ [Auto]	
PCI/VGA Palette Snoop [Disabled]	
PCI Latency Timer [32]	
SYMBIOS SCSI BIOS [Auto]	
USB Function [Enabled]	
Primary VGA BIOS [PCI Card]	
▶ PCI IRQ Resource Exclusion	
▶ PCI DMA Resource Exclusion	
▶ PCI UMB Resource Exclusion	

F1 Help ↑↓ Select Item -/+ Change Values F5 Setup Defaults
ESC Exit ↔ Select Menu Enter Select ▶ Sub-Menu F10 Save and Exit

Slot 1/5, Slot 2, Slot 3, Slot 4 IRQ [Auto]

本選項是用來設定 PCI 擴充槽所使用的 IRQ，每一個 PCI 插槽有一個單獨的 IRQ，請確保這些 IRQ 並無其他元件使用。這些選項可以設定該 PCI 插槽使用那一個中斷。內定值 Auto 可以自動分配中斷，設定值有：[Auto] [NA] [3] [4] [5] [7] [9] [10] [11] [12] [14] [15]

PCI/VGA Palette Snoop [Disabled]

有一些非標準的顯示卡，如 MPEG 或是圖形加速卡，會有顏色不準確的情況，將這個項目 [Enabled] 可以改善這些問題。否則可以保留內定值 [Disabled]。設定值有：[Disabled] [Enabled]

PCI Latency Timer [32]

內定值可以發揮 PCI 的最佳效能與穩定性。

SYMBIOS SCSI BIOS [Auto]

如果您開啟了 [Auto] 這個選項，BIOS 將會自動偵測系統中是否正在使用 Symbios SCSI 介面卡，如果有的話則開啟主機板上 BIOS 中的 Symbios BIOS 功能，如果沒有的話則會將主機板上 BIOS 中的 Symbios BIOS 功能關閉。如果您設定為 [Disabled] 則會將主機板上 BIOS 中的 Symbios BIOS 功能關閉，因此而可以使用 Symbios SCSI 介面卡自己的 BIOS。假如您的 Symbios SCSI 介面卡並無內建 BIOS，並且將此項目設定為 [Disabled]，則 Symbios SCSI 介面卡將不動作。設定值有：[Auto] [Disabled]。

4. BIOS 設定

USB Function [Enabled]

這個選項可以用來開啟或關閉 USB 埠。設定值有：[Disabled] [Enabled]

Primary VGA BIOS [PCI]

假如您的主機板同時具備 PCI 及 AGP 插槽的話，本項目讓您設定以哪一種插槽為顯示卡使用的預設值。設定值有：[PCI Card] [AGP card]

PCI IRQ 資源調整

AwardBIOS Setup Utility			
Advanced			
PCI/PNP ISA IRQ Resource Exclusion			Item Specific Help
IRQ 3	Used By	ISA [No/ICU]	Select [Yes] if this IRQ is required by a legacy ISA card and you are not using ICU; otherwise, select [No/ICU].
IRQ 4	Used By	ISA [No/ICU]	
IRQ 5	Used By	ISA [No/ICU]	
IRQ 7	Used By	ISA [No/ICU]	
IRQ 9	Used By	ISA [No/ICU]	
IRQ 10	Used By	ISA [No/ICU]	
IRQ 11	Used By	ISA [No/ICU]	
IRQ 12	Used By	ISA [No/ICU]	
IRQ 14	Used By	ISA [No/ICU]	
IRQ 15	Used By	ISA [No/ICU]	

F1 Help ↑↓ Select Item -/+ Change Values F5 Setup Defaults
ESC Exit ↔ Select Menu Enter Select ► Sub-Menu F10 Save and Exit

IRQ XX Used By ISA [No/ICU]

本項可以指定 IRQ 固定分配給非 PNP 的 ISA 介面卡使用。當設成 [No/ICU] 時，表示將 IRQ 的分配交給 ICU (ISA CONFIGURATION UTILITY) 來設定。如果您的 ISA 介面卡需要固定的 IRQ，又不能給 ICU 分配，那麼您就要將該 IRQ 的設定改成 Yes。例如，您安裝一個非 PNP 的 ISA 介面卡，它要 IRQ 10，那麼您可以將 IRQ 10 Used By ISA 設定成 [Yes]。設定值有：[No/ICU] [Yes]

4. BIOS 設定

PCI DMA 資源調整

AwardBIOS Setup Utility	
Advanced	
PCI/PNP ISA DMA Resource Exclusion	Item Specific Help
DMA 1 Used By ISA [No/ICU] DMA 3 Used By ISA [No/ICU] DMA 5 Used By ISA [No/ICU]	Select [Yes] if this DMA channel is required by a legacy ISA card and you are not using ICU; otherwise, select [No/ICU].

F1 Help ↑↓ Select Item -/+ Change Values F5 Setup Defaults
ESC Exit ↔ Select Menu Enter Select ► Sub-Menu F10 Save and Exit

DMA x Used By ISA [No/ICU]

本項可以指定 DMA 通道固定分配給非 PNP 的 ISA 介面卡。當設成 No/ICU 時，表示將 DMA 的分配交給 ICU (ISA CONFIGURATION UTILITY) 來設定。如果您的 ISA 介面卡需要固定的 DMA，又不能給 ICU 分配，那麼您就要將該 DMA 的設定改成 [Yes]。設定值有：[No/ICU] [Yes]

PCI UMB 資源調整

AwardBIOS Setup Utility	
Advanced	
PCI/PNP ISA UMB Resource Exclusion	Item Specific Help
ISA MEM Block BASE [No/ICU]	This is for some ISA add-on cards whose UMB can't be auto-detected.

F1 Help ↑↓ Select Item -/+ Change Values F5 Setup Defaults
ESC Exit ↔ Select Menu Enter Select ► Sub-Menu F10 Save and Exit

4. BIOS 設定

ISA MEM Block BASE [No/ICU]

本項可以為非 PnP 的 ISA 卡設定其基底位址以及區塊大小。位址值可以設成 C800、CC00、D000、D400、D800 或 DC00。如果在系統上有這種 ISA 卡，又沒有用 ICU 自行分配位址時，請從上述六個選項中選擇一個位址，此時會有一個 ISA MEM Block SIZE 欄位會出現，要求您輸入區塊大小。如果您有一個以上的這一種 ISA 卡，您可以增加區塊大小從 8K、16K、32K 到 64K 不等。如果您用 ICU 來配置，請將 ISA MEM Block BASE 設定為內定值 [No/ICU]。選項值有：[No/ICU] [C800] [CC00] [D000] [D400] [D800] [DC00]

4.4.4 Shadow Configuration/映射組態

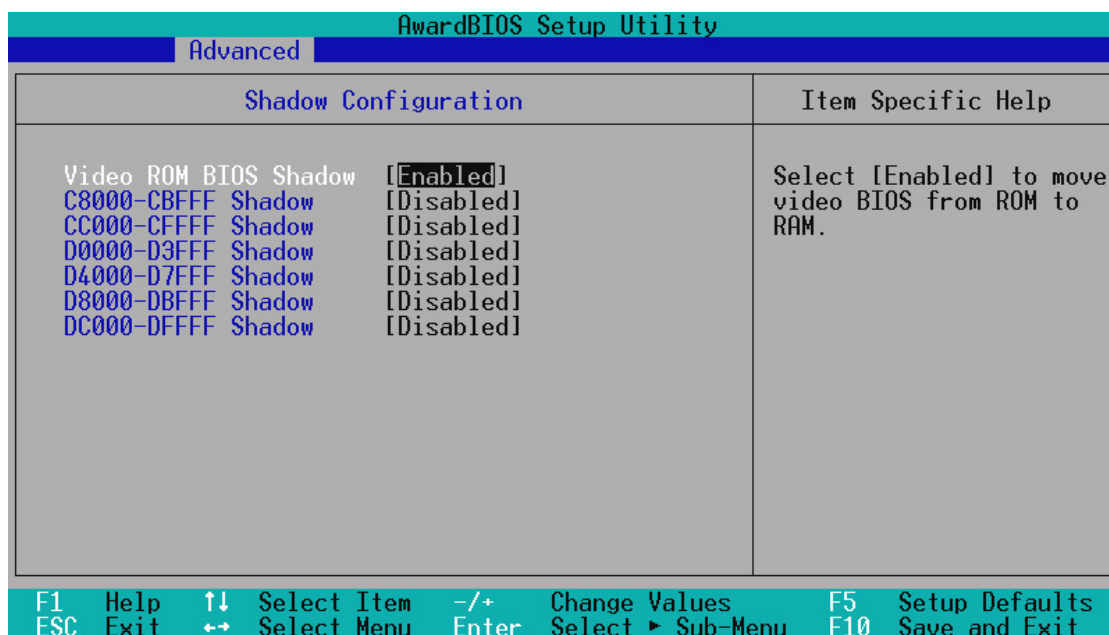

Video ROM BIOS Shadow [Enabled]

本項目允許您將 VIDEO BIOS 從 ROM 映射 RAM 中，可以增加顯示效能。設定值有：[Disabled] [Enabled]

C8000-DFFFF Shadow [Disabled]

本項目可以將各介面卡上 ROM 的內容映射到 RAM 中，您必須知道您安裝的介面卡上是否有 ROM，並查出它們要作映射 (Shadow) 的位址。本功能會減少可使用的記憶體容量，從 640KB 到 1024KB 不等。設定值有：[Disabled] [Enabled]

4. BIOS 設定

4.5 Power Menu/電源管理

AwardBIOS Setup Utility	
Power	
Power Up Control	Item Specific Help
AC PWR Loss Restart: [Disabled]	<Enter> to select whether or not to restart the system after AC power loss.
PWR Up On External Modem Act: [Disabled]	
Wake On LAN or PCI Modem: [Disabled]	
Automatic Power Up: [Disabled]	

F1 Help ↑↓ Select Item -/+ Change Values F5 Setup Defaults
ESC Exit ↔ Select Menu Enter Select ► Sub-Menu F10 Save and Exit

Power Management [User Define]

本選項可以讓系統來控制節省電源的消耗，假如您設定為 [Disable]，則系統將不會進入省電模式。[Max Saving] 可以在系統停用一段時間後將系統進入省電模式，並將系統進入各省電項目的等待時間設定為最低值，達到最省電的目的。[Min Saving] 則是將其設定為最高值，達到最高效能，但仍保有某種程度的省電效果。[Disable] 則將本功能關閉，[User Define] 則可以讓您自行設定各項等待時間及省電方式。設定值有：[User Define] [Disabled] [Min Saving] [Max Saving]。

注意！要先將 APM (Advanced Power Management) 安裝在電腦上，以便系統之時間及日期資料在省電模式下可被 BIOS 的 Power Management 進行更新。在 DOS 下，您要在 CONFIG.SYS 中加上 DEVICE=C:\DOS\POWER.EXE 之敘述。在 Windows 3.x 或 Windows 95/98 中，您要加上 APM 的功能，請在 **控制台** 中選 **電源** 即可設定。在 Windows 98 或更新的版本，APM 功能已經自動安裝好了。在桌面上的控制列將會出現一個電源插頭的小圖示，選擇 **進階** 即可設定。

4. BIOS 設定

Video Off Option [Suspend -> Off]

本選項決定何時將螢幕關閉。設定值有：[Always On] [Suspend -> Off]。

Video Off Method [DPMS OFF]

本選項提供多種將螢幕關閉的方法。這些選項包含了 DPMS OFF、DPMS Reduce ON、Blank Screen、V/H SYNC + Blank、DPMS Standby 以及 DPMS Suspend。DPMS (Display Power Management System) 功能是提供 BIOS 控制支援 DPMS 省電規格的顯示卡。[Blank Screen] 只是將螢幕變作空白（給沒有能源省電功能的螢幕所使用）；[V/H SYNC+Blank] 會將螢幕變作空白，並停止垂直和水平的掃描。DPMS 允許 BIOS 控制顯示卡。如果您的螢幕不是 GREEN 的規格，請選 Blank Screen。要注意的是，在本功能下螢幕保護程式不能運作。設定值有：[Blank Screen] [V/H SYNC+Blank] [DPMS Standby] [DPMS Suspend] [DPMS OFF] [DPMS Reduce ON]。

HDD Power Down [Disabled]

本項目是用來選擇硬碟停止運轉之後多久進入省電模式的時間，設定值有：[Disable] [1 Min] [2 Min] [3 Min]...[15 Min]。

Suspend Mode [Disabled]

這一個選項用來設定進入 Suspend Mode 的時間，設定值有：[Disabled] [1-2 Min] [2-3 Min] [4-5 Min] [8-9 Min] [20 Min]...[1 Hour]

PWR Button < 4 Secs [Soft off]

預設值 [Soft Off] 表示如果 ATX 開關被按下不到四秒，會將 ATX 開關當成是一般的系統關機鈕。[Suspend] 設定表示如果 ATX 開關被按下不到四秒時，系統會進入睡眠狀態。無論什麼設定，將 ATX 開關按下超過四秒，會將系統關機。設定值有：[Soft off] [Suspend]

4. BIOS 設定

4.5.1 Power Up Control/電源啟動控制

AwardBIOS Setup Utility	
Power	
Power Up Control	Item Specific Help
AC PWR Loss Restart: [Disabled] PWR Up On External Modem Act: [Disabled] Wake On LAN or PCI Modem: [Disabled] Automatic Power Up: [Disabled]	<Enter> to select whether or not to restart the system after AC power loss.

F1 Help ↑↓ Select Item -/+ Change Values F5 Setup Defaults
ESC Exit ↔ Select Menu Enter Select ► Sub-Menu F10 Save and Exit

AC PWR Loss Restart [Disabled]

設定系統在電源中斷之後是否重新開啟或是關閉，設定為 [Disabled] 在重新啟動電源時系統維持關閉狀態，設定為 [Enabled] 在重新啟動電源時系統自動開啟。設定值有：[Disabled] [Enabled]。

PWR Up On Modem Act [Disabled]

當電腦在軟關機狀態下，當數據機接收到訊號時，設定為 [Enabled] 則系統重新開啟，或是設定為 [Disabled] 關閉這項功能。要注意的是，電腦及應用軟體必須在全動力狀態下才能接收跟傳遞訊號，因此，接收到第一個訊號而剛啟動電腦時可能無法成功傳遞訊息。當電腦軟關機時關閉外接數據機再打開也可能會引起一串啟動動作導致系統電源啟動。設定值有：[Disabled] [Enabled]。

Wake On LAN or PCI Modem [Enabled]

網路喚醒 (Wake-On-LAN) /PCI Modem 功能讓您的電腦可以透過網路上其他的電腦傳送一個喚醒訊號而啟動，這個功能讓網路管理者可以在非尖峰時間遙控開機整個網路的電腦進行應用軟體的更新或是維護等等。設為 Enabled 即開啟 Wake On LAN/PCI Modem 功能。設定值有：[Disabled] [Enabled]。

重要！ 這個功能必須配合具備網路喚醒功能之網路卡與具備 720mA +5VSB 以上能力的 ATX 電源供應器。

Automatic Power Up [Disabled]

本選項提供系統自動電源啟動功能，您可以設定特定日期或是每一天電腦自動開啟。設定值有：[Disabled] [Everyday] [By Date]

4. BIOS 設定

4.5.2 Hardware Monitor/系統監控功能

AwardBIOS Setup Utility	
Power	
HardWare Monitor	Item Specific Help
MB Temperature: 30°C/86°F CPU1 Temperature: 40°C/104°F CPU2 Temperature: N/A CPU1 Fan Speed 5357RPM CPU2 Fan Speed N/A Chassis Fan Speed N/A VCORE1 Voltage: 1.64V VCORE2 Voltage: N/A +3.3V Voltage: 3.47V +5V Voltage: 4.91V +12V Voltage: 12.73V	<Enter> to switch between Monitoring or Ignore.
F1 Help ↑↓ Select Item -/+ Change Values F5 Setup Defaults ESC Exit ↔ Select Menu Enter Select ► Sub-Menu F10 Save and Exit	

MB Temperature [xxx°C/xxx°F],

CPU1/CPU2 Temperature [xxx°C/xxx°F],

為了避免系統因為過熱而造成損壞，本系列主機板具備處理器以及主機板溫度感測器。

CPU1/CPU2 Fan Speed [xxxxRPM], Chassis Fan Speed [N/A]

為了避免系統因為過熱而造成損壞，本系列主機板備有 CPU 風扇，機殼內的風扇的轉速 RPM (Rotations Per Minute) 監控，所有的風扇都分別設定了轉速安全範圍，一旦風扇轉速低於安全範圍，華碩智慧型主機板就會發出警訊，通知使用者注意。如果沒有特殊的理由，請不要將本選項設定成 [Ignore]。

VCORE1/VCORE2 Voltage,

+3.3V Voltage, +5V Voltage, +12V Voltage,

本系列主機板具有電壓監視的功能，用來確保主機板以及 CPU 接受正確的電壓準位，以及穩定的電流供應。必要時才設定為 [Ignore]。

注意！假如以上各項超過安全設定值，系統將顯示：“Hardware Monitor found an error. Enter Power setup menu for details” 錯誤訊息，接下來並出現：“Press F1 to continue, DEL to enter SETUP。”請按下 <F1> 鍵繼續或是按下 鍵進入設定程式。

4. BIOS 設定

4.6 Boot Menu/啟動選單

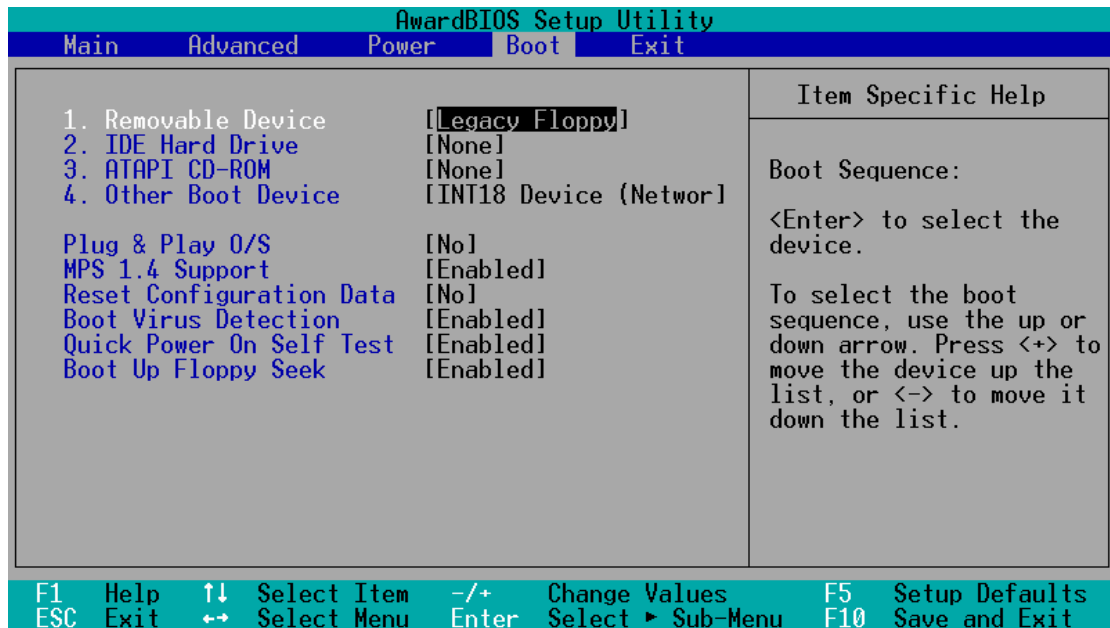

啟動順序

這個部份提供使用者自行選擇開機磁碟，以及搜尋開機磁碟順序，使用上下鍵移到欲設定開機裝置，使用 <+> 號或是 <Space> 鍵將其向上移動到第一個選項，使用 <-> 號鍵可以將其向下移動到最後一個選項，搜尋開機磁碟順序將由第一個選項開始搜尋。設定值有：[Removable Devices] [IDE Hard Drive] [ATAPI CD-ROM] [Other Boot Device]。

Removable Device [Legacy Floppy]

這個選項是用來設定系統中可攜式儲存裝置，設定值有：[Legacy Floppy] [LS120] [ZIP-100] [ATAPI MO] [Disable]。

IDE Hard Drive

這個選項可以用來設定包含在開機程序中的 IDE 硬碟，按下 [Enter] 鍵顯示所有連接的 IDE 硬碟。

ATAPI CD-ROM

這個選項可以用來設定包含在開機程序中的 ATAPI 光碟機 (IDE 光碟機)，按下 [Enter] 鍵顯示所有連接的 ATAPI 光碟機。

Other Boot Device Select [INT18 DEVICE(Network)]

這個選項可以用來設定除了硬碟與光碟機以外其它的開機裝置，設定值有：[Disable] [SCSI Boot Device] [INT18 DEVICE(Network)]。

4. BIOS 設定

Plug & Play O/S [No]

這個部份讓您使用隨插即用 (PnP, Plug-and-Play) 作業系統來設定 PCI 匯流排插槽以取代 BIOS 設定。假如此項設定為 [Yes] 則作業系統將自動分配中斷。若您使用的是非隨插即用作業系統，或是為了避免重新設定中斷，請設定為 [No]。設定值有：[No] [Yes]。

MPS 1.4 Support [Enabled]

本項目為多處理器1.4規格的支援。設定值有：[Enabled] [Disabled]。

Reset Configuration Data [No]

Extended System Configuration Data (ESCD) 控制了系統中非 non-PnP 裝置，它也掌握著了系統最後一次開機完整組態記錄。選擇 [Yes] 選項可以讓系統開機時做開機自我測試 (POST, Power-On Self Test) 時清除這些資料。設定值有：[No] [Yes]

Boot Virus Detection [Enabled]

這是一項新的防毒技術，當開機型病毒想要改寫硬碟中的開機區或分配表時，BIOS 會提出警告並不讓這些病毒得逞，以達到防毒的目的。這項新的防毒技術與原有提供類似防止寫入分割表等有限防毒功能的 BIOS 工具程式不同。運用這項新技術，您的電腦將在最早的時機即可防止開機型病毒入侵的威脅，也就是說，在病毒有機會被載入系統之前就拒絕防毒的侵入，確保您的電腦在乾淨的作業系統下開機。當它發現病毒入侵時，系統會暫停並顯示警告訊息，當這種情形發生時，您可以讓系統繼續開機，或是使用一張乾淨的開機磁片開機，重新啟動電腦並進行掃毒。

這個選項是用來設定是否要開啟主機板的開機型病毒偵測功能，設定值有：[Disabled] [Enabled]。

注意！由於作業系統的複雜性，當您欲安裝一個新的作業系統時，可能必須將此項功能關閉 *Disabled*，以避免新作業系統寫入時發生錯誤。

Quick Power On Self Test [Enabled]

這個選項是用來設定是否要開啟主機板的快速自我測試功能，這個功能會跳過記憶體的第二、三次測試，以加速 POST 的時間。而每一次的 POST，都是一次完整的測試。設定值有：[Disabled] [Enabled]。

Boot Up Floppy Seek [Enabled]

若是您將本選項開啟，BIOS 將會找一次 A 磁碟機。設定值有：[Disabled] [Enabled]。

4. BIOS 設定

4.7 Exit Menu/離開

在主畫面的最後一個項目是 Exit，當您做完所有的 BIOS 設定之後欲離開選單時，請進入這個選單選擇離開 BIOS 設定的模式，請參考下圖。

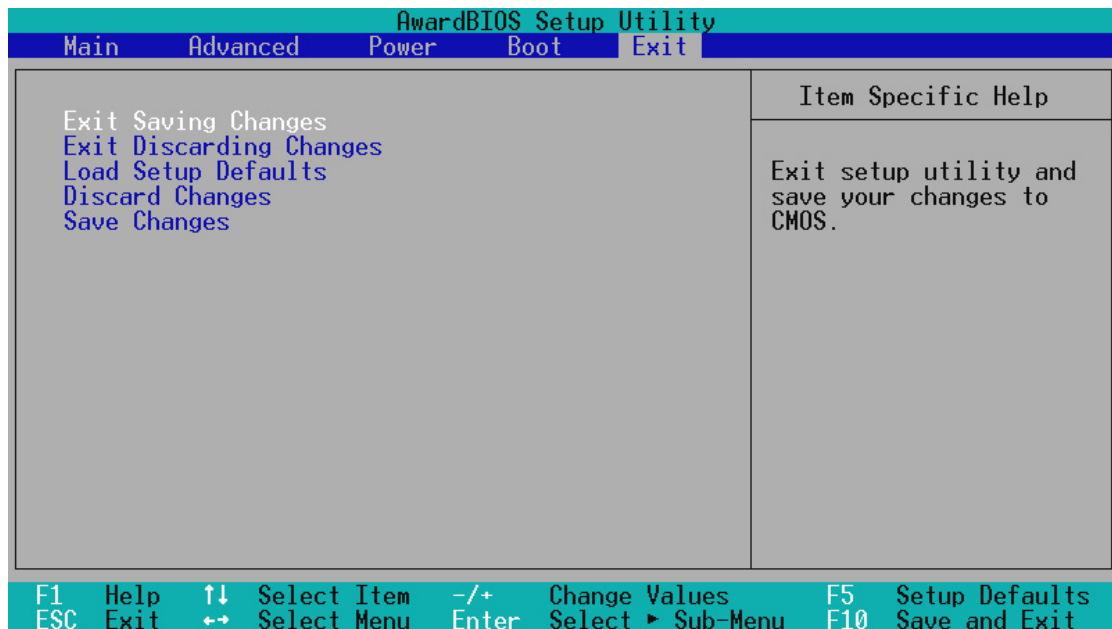

注意：按下 <Esc> 鍵並不會離開這個選單，您必須自選單中選擇其中一個選項或是 <F10> 鍵才能離開本設定程式。

Exit Saving Change，儲存設定的改變並且離開

當您做完 BIOS 設定，請選擇這個項目以確認所有設定值存入 CMOS 記憶體內。將高亮度選項移到此處按下 <Enter> 鍵，立刻出現一個詢問對話窗，選擇 Yes，將設定值存入 CMOS 記憶體並離開 BIOS 設定程式；若是選擇 No，繼續 BIOS 程式設定。

注意！假如您想離開 BIOS 設定程式而不存檔離開，BIOS 設定程式立刻出現一個對話窗詢問您是否要儲存設定，按下 <Enter> 鍵則將設定值存檔並離開 BIOS 設定程式。

Exit Discarding Change，放棄設定的改變並且離開

若您想放棄所有設定，並離開 BIOS 設定程式，請將高亮度選項移到此處，按下 <Enter> 鍵，即出現詢問對話窗，選擇 Yes，將設定值存入 CMOS 記憶體並離開 BIOS 設定程式；若是選擇 No，則離開 BIOS 設定程式，且不存檔，先前所做的設定全部無效。

4. BIOS 設定

Load Setup Default，載入預設值

若您想放棄所有設定，將所有設定值改為出廠內定值，您可以在任何一個選項按下 <F5>，或是將高亮度選項移到此處，按下 <Enter> 鍵，即出現詢問對話窗，選擇 Yes，將所有設定值改為出廠內定值，並繼續 BIOS 程式設定；若是選擇 No，則繼續 BIOS 程式設定。

Discard Changes，放棄設定的改變

若您想放棄所有設定，將所有設定值改為上一次 BIOS 設定值，請將高亮度選項移到此處，按下 <Enter> 鍵，即出現詢問對話窗，選擇 Yes，將所有設定值改為出原來設定值，並繼續 BIOS 程式設定；若是選擇 No，則繼續 BIOS 程式設定。

Save Changes，儲存設定的改變

若您設定到一半，想將目前設定值存起來而不離開 BIOS 設定程式，請將高亮度選項移到此處，按下 <Enter> 鍵，即出現詢問對話窗，選擇 Yes，將所有設定值儲存起來，並繼續 BIOS 程式設定；若是選擇 No，則繼續 BIOS 程式設定。

5. 軟體安裝

5.1 作業系統

「永遠使用最新的作業系統」是讓您的硬體裝置能夠得到最大工作效率的不二法門，以 Windows 95 來說，您必須使用 OSR 2.0 或更新的版本；以 Windows NT 4.0 來說，您必須使用 Service Pack 3.0 或更新的版本。

5.1.1 在 Windows 98 中第一次安裝

當您在安裝完主機板以後第一次開啟 Windows 98 時，Windows 98 會自動偵測到本主機板內建之音效與顯示晶片，並企圖幫您安裝 Windows 內建之驅動程式。請在螢幕上出現詢問是否重新開啟 Windows 時，選擇 **否** 選項，並依照以下各驅動程式安裝步驟安裝您所需要之驅動程式。

5.2 CUV4X 系列主機板驅動程式安裝光碟

注意！本驅動程式光碟內容有可能隨著主機板版本不同而有所變更，所以手冊內容可能會有些許不同。

將本驅動程式光碟放入光碟機插槽中，光碟將自動執行，出現以下畫面，請參考以下步驟進行安裝。如果沒有的話，請執行 E:\ASSETUP.EXE（假如您的光碟機代號是 E）。

5.2.1 安裝畫面



注意！安裝程式顯示畫面，有可能因為驅動程式的版本更新，而與您螢幕中實際顯示的畫面稍有不同。

5. 軟體安裝

5.2.2 安裝項目

- **威盛四合一驅動程式**：安裝匯流排主控 PCI IDE 驅動程式，AGP VxD 驅動程式，VIA Chipset Functions Registry 程式以及 IRQ Routing Miniport 驅動程式。
- **強制啟動 ASUS NVIDIA VGA 卡的 AGP 4X 模式**：欲使用 AGP 4X 顯示卡功能，請安裝此一項目，以強制啟動 ASUS NVIDIA VGA 卡的 AGP 4X 模式。
- **華碩系統診斷家 V2.12.07 版**：安裝具備簡單、易用的使用者介面，可以用來監控電腦的風扇轉速、溫度與電壓值的華碩系統診斷家。
- **華碩線上更新程式 V3.27.05 版**：安裝華碩更新程式可以讓您透過網路下載最新的 BIOS 程式，在使用華碩更新程式之前，請先確認您是否具備網路卡及網路驅動程式。
- **PC-cillin 98 V4.06**：安裝 PC-cillin 防毒軟體。
- **Acrobat Reader V4.0**：安裝 Adobe Acrobat 閱讀程式以讀取 PDF 格式的電子版使用手冊內容。詳細介紹請參考該程式的輔助說明。
- **安裝 Acrobat 繁體中文字形套件**：安裝 Adobe Acrobat 繁體中文字形套件，可以正確的閱讀 PDF 格式的電子版使用手冊內容，避免亂碼產生。
- **Cyberink 影像&語音應用程式**：安裝 Cyberink 影像及語音應用程式。
- **華碩螢幕保護程式**：安裝華碩設計的螢幕保護程式。
- **顯示華碩主機版資訊**：顯示本主機板 BIOS、與 CPU 等相關資訊。
- **瀏覽光碟片內容**：查看本光碟的內容。
- **讀我**：查閱本光碟的相關資訊。
- **離開**：離開光碟安裝程式。

其它光碟內容：在 FLASH 資料夾中有 BIOS 升級程式，在 DMI 資料夾中有 DMI 工具程式。

6. 軟體使用

6.1 華碩系統診斷家

華碩系統診斷家是華碩為使用者所精心設計的一個系統監控程式，它可以用來為您監控主機板本身與 CPU 等重要組件的風扇轉速，電壓值以及溫度。它同時擁有一個讓您瀏覽系統相關資訊的工具

6.1.1 執行華碩系統診斷家

程式安裝完畢，華碩系統診斷家會自動地執行，您會看到螢幕上出現一個歡迎畫面（如下圖），您可以在畫面中的 Show up in next execution 核取方塊中選擇在下次執行華碩系統診斷家時，是否要出現這個畫面。



任何時候您想要執行華碩系統診斷家，都可以在 開始\程式集 選單中看到華碩系統診斷家的捷徑 - ASUS Utility\Probe Vx.xx (Vx.xx依程式版本不同而不同)，請執行該捷徑華碩系統診斷家就會開始擔任系統守護的工作。

華碩系統診斷家執行時，在桌面下方工作列左邊的 Tray 中會出現一個  圖示，您可以在這個圖示上按下滑鼠左鍵，華碩系統診斷家的控制面板就會出現。



6. 軟體使用

6.1.2 使用華碩系統診斷家

硬體監測

摘要列表

將監測項目、監測值、狀態以清單方式列表於此。



溫度監測

顯示 CPU 與主機板目前溫度狀態。您可以移動藍色的控制桿以調整 CPU 與主機板溫度上限。

CPU 溫度上限
主機板溫度上限

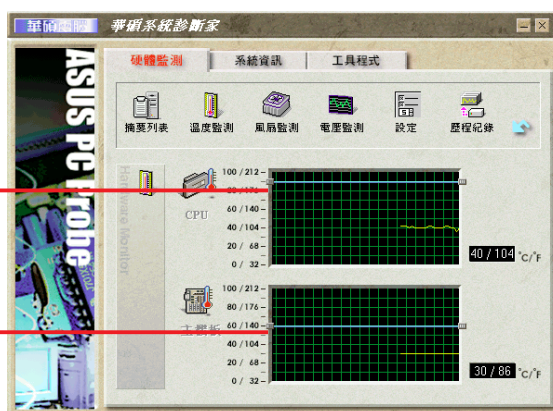

風扇監測

顯示 CPU 風扇、電源風扇與機殼風扇目前轉速。

CPU 風扇轉速下限
電源風扇轉速下限
機殼風扇轉速下限



電壓監測

系統實際提供電壓值。

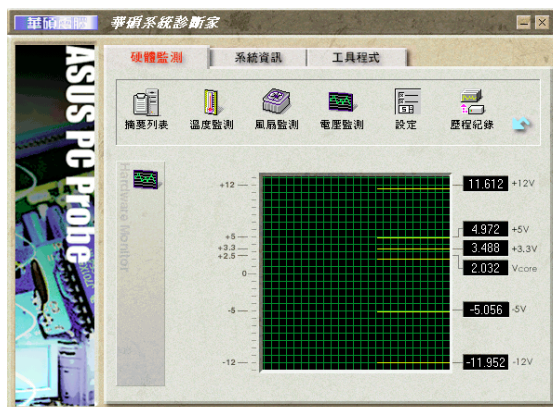

6. 軟體使用

設定

在此可設定各監測項目的上下限、監測時間間隔、以及預設值載入及開機時使否自動執行華碩系統診斷家等等。

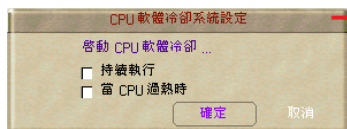

CPU 軟體冷卻系統設定

當您選擇 **持續執行** 選項時，CPU 軟體冷卻系統會持續不斷地運作；當您選擇 **當 CPU 過熱時** 選項時，當 CPU 溫度值到達設定門檻時，CPU 軟體冷卻系統會被自動啟動。

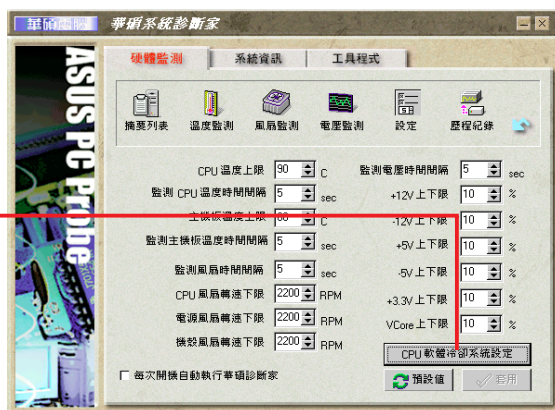

歷程記錄

您可以指定監控項目（溫度、風扇、電壓），按下紅色的開始記錄按鈕，將該監控的項目之狀態記錄成表。您可以指定日期觀看曾經記錄下來的資料。

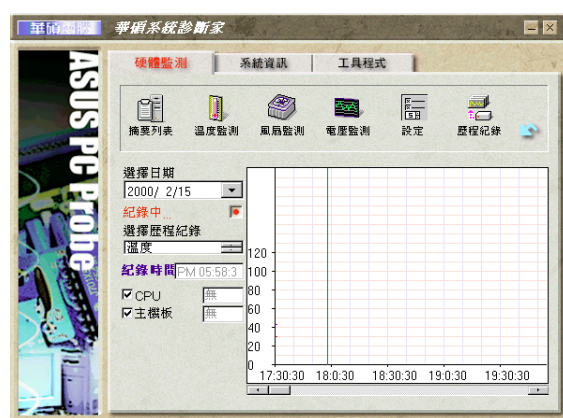

風扇控制

在此您可以開啟或關閉智慧型風扇的監控功能。當這個功能被啟動時，系統將會自動根據目前 CPU 溫度以及預設的上限來調整風扇轉速。

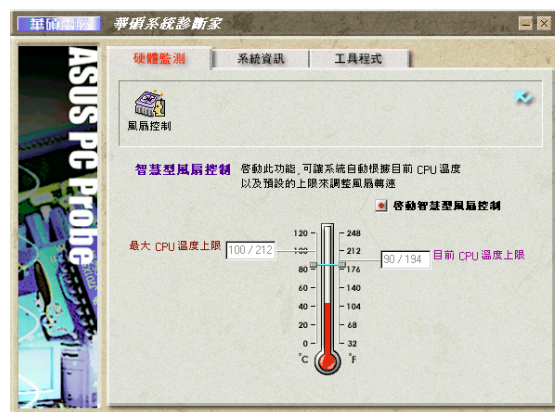

系統資訊

本機硬碟

顯示本機硬碟的使用空間、可用空間及使用的 FAT 格式。



6. 軟體使用

記憶體

顯示記憶體負載量、實體記憶體使用率、虛擬記憶體使用率、分頁記憶體使用率等。



裝置總覽

顯示您的電腦使用的所有裝置。



DMI 瀏覽器

顯示您的電腦的 CPU 類型、CPU 速度、內外頻及記憶體大小等等資訊。



工具程式

此部份提供您執行外部程式。(目前本項目不提供)



6. 軟體使用

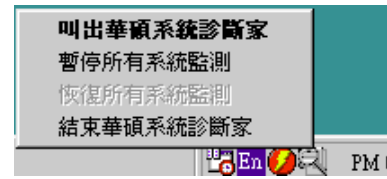

6.1.3 華碩系統診斷家縮小化圖示

如果您在華碩系統診斷家縮小化圖示上按下滑鼠右鍵，圖示的右鍵選單就會出現在一旁。您可以在其中選擇 **叫出華碩系統診斷家**、**暫停所有系統監測**，或是 **結束華碩系統診斷家** 等動作。



選擇並執行圖示右鍵選單的 OFF 選項，華碩系統診斷家就會暫停執行，醫生圖示也會變成灰色。



將游標移到  圖示，游標處會顯示目前電腦的健康狀況例如〔電腦正常〕〔CPU 過熱!!!〕等等。當監測項目出現任何異常現象時，華碩系統診斷家的控制面板也會出現，華碩系統診斷家圖示  會變成紅色，正常為灰色。



6. 軟體使用

6.2 問題解決

無法安裝

- 您是否使用了正確的硬體設備，像是硬碟及記憶體？
- 您是否使用了正確的軟體，像是 MS-DOS 及 Windows ？
- 如果您的硬碟空間不夠的話，您不需要安裝所有的安裝程式。此外，請將您硬碟中不需要的檔案刪除以增加可用的硬碟空間。

無法開機

- 您是否使用了正確的硬體設備，像是硬碟及記憶體？
- 您是否使用了正確的軟體，像是 MS-DOS 及 Windows ？
- 您是否依照正確的安裝步驟安裝所有的程式？

沒有聲音

- 是否正確安裝 MIDI 驅動程式？
- 是否正確設定音量控制器？
- 如果您使用了外部的音量控制器，您的序列埠或 MIDI 排線，以及音效排線的連接是否正確？
- 檢查您的音量控制器、音效播放系統以及應用程式的音量是否往上升？
- 如果您經由串列埠排線連接了外部的音量控制器，後方的控制面板的選擇開關設定正確嗎？（有關選擇開關的名稱可參考您的音量控制器之使用手冊說明）
- 如果您使用了軟體合成器（Soft Synthesizer），它的電腦音效輸出設定聽起來正確嗎？

7. 附錄

7.1 華碩 PCI-L101 高速乙太網路卡

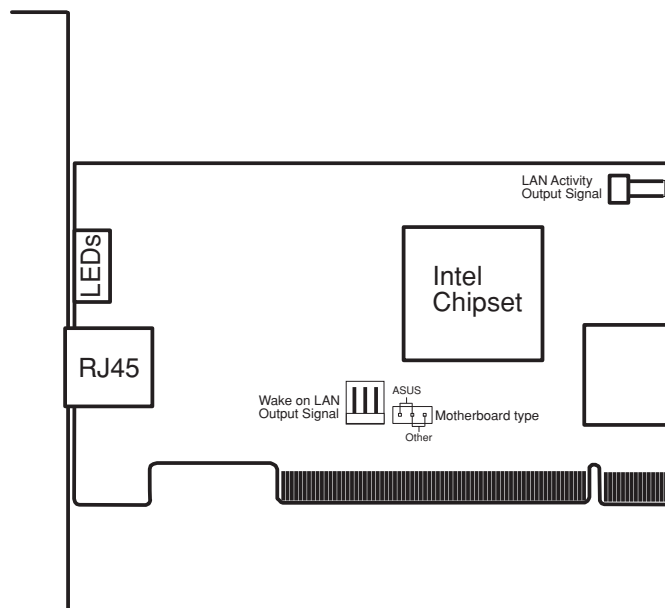
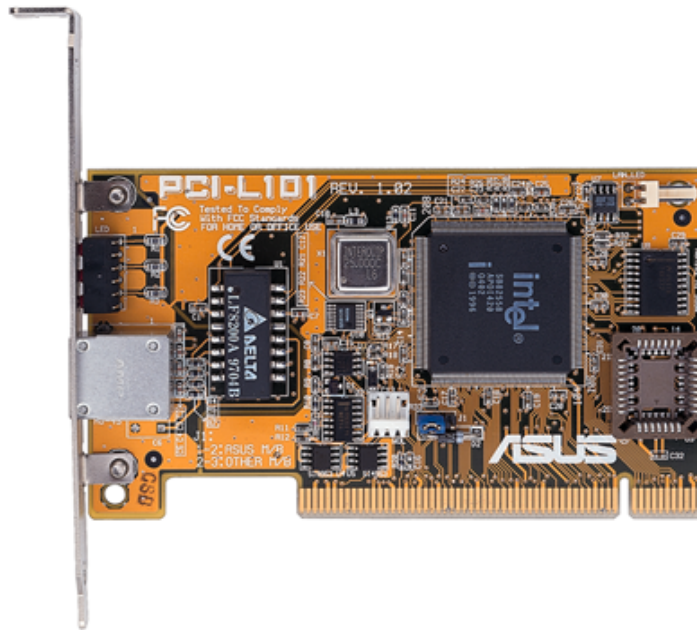

如果您使用華碩主機板與華碩 PCI-L101 網路卡，請將跳線帽設定在 ASUS，如果您是在其它廠牌主機板上使用 PCI-L101 網路卡，請將跳線帽設定在 Other。網路卡上的 Wake on LAN (WOL) 接針是讓您連接到主機板上的 WOL_CON 接針，使系統可以享有網路喚醒功能。而卡上另一個 LAN_LED 接針，則請連接到主機板上面板上的 LAN_LED 接針，如此一來，當主機外殼的燈號閃爍時，就是表示網路卡正處於運作狀態。

7. 附錄

7.1.1 特色

- 本網路卡使用 Intel 82558 乙太網路控制器(整合 10BASE-T/100BASE-TX)
- 支援網路喚醒 Wake-On-LAN 遠端控制功能
- 相容於 PCI 匯流排 2.1 版規格
- 符合 MAC 與 PHY (10/100Mbps) 介面規格
- 相容於 IEEE 802.3 10BASE-T 與 IEEE 802.3u 100BASE-TX 介面規格
- 可在同一個 RJ45 埠中同時使用 10BASE-T 與 100BASE-TX
- 支援 32 位元 Bus Master 技術 / PCI Rev. 2.1
- 強化 ACPI 與 APM 功能
- 遵循 PCI 匯流排管理介面 1.0 版、ACPI 1.0 版與裝置層級 (Device Class) 電源管理規格 1.0 版
- 支援 IEEE 802.3u Self-negotiation 的 10Mbps/100Mbps 網路資料傳輸率
- 提供 LED 指示燈可監控網路狀態
- 支援即插即用 (Plug & Play) 規格

7.1.2 驅動程式

- NetWare ODI 驅動程式 - Novell Netware 3.x、4.x ; DOS ; OS/2 Client
- NDIS 2.01 驅動程式 - Microsoft LAN Manager ; Microsoft Windows 3.11 ; IBM LAN Server
- NDIS 3.00 驅動程式 - Microsoft Windows NT ; Microsoft Windows 95 ; Microsoft Windows 3.11

7. 附錄

7.2 華碩 56K 高速數據機子卡

數據機子卡 (MR) 可以用來配合具備 AMR 擴充槽的主機板，讓系統擴充對外聯絡能力、讓您可以在網際網路中恣意遨遊的功能擴充裝置。利用本子卡與 AMC' 97/MC' 97 之編解碼器，您可以用符合 V.90 的 56Kbps 或 K56flex 模式等兩種規格來傳輸或接送資料。

7.2.1 第一組/第二組數據機子卡

華碩提供兩種數據機子卡供您選擇：內建時脈產生器的第一組數據機子卡與沒有內建時脈產生器的第二組數據機子卡。由於內建音效編解碼器的主機板可以供給時脈給數據機子卡使用，所以只要選購第二組數據機子卡即可。如果您的主機板並無內建音效編解碼器，或是使用一般音效卡，則必須選用第一組數據機子卡。

7.2.2 數據機子卡安裝步驟

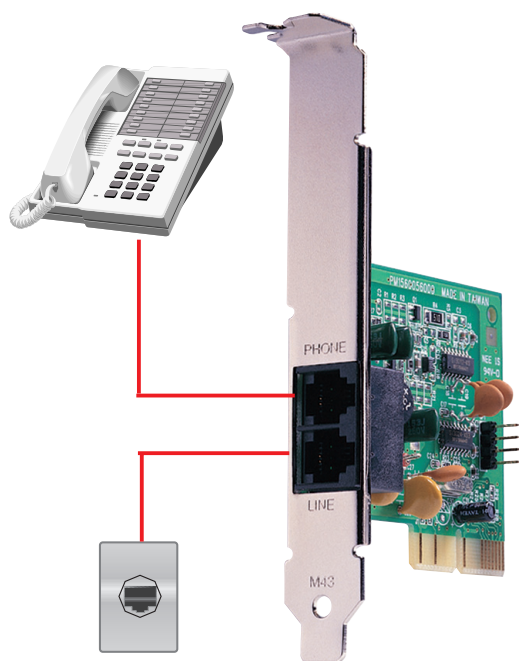

1. 將電腦的電源關閉。
2. 打開電腦外殼並將 AMR 擴充槽前之金屬擋板移除。
3. 將數據機子卡小心地插入 AMR 擴充槽，並確認是否完全插入。
4. 將數據機子卡之金屬擋板用螺絲緊密固定。
5. 用電話線連接數據機子卡之 LINE 至牆上的電話插座孔。並利用另一條電話線（選購）連接 PHONE 至電話。
6. 將電腦外殼裝上並復原。

數據機子卡構造圖

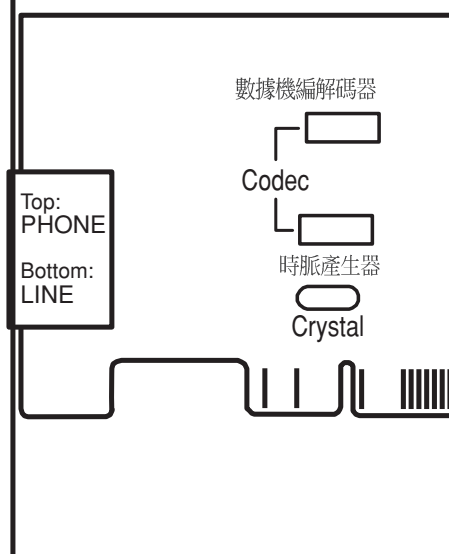

7. 附錄

7.2.3 在 Windows 98 裡安裝驅動程式

本數據機子卡支援隨插即用 (PnP) 功能，當您將本數據機子安裝妥當以後重新開機，Windows 將會偵測到數據機子卡的存在，而自動進入安裝驅動程式的動作，請按照下列步驟來安裝數據機的驅動程式：

1. 當您將本數據機子安裝妥當以後重新開機，Windows 將會偵測到數據機子卡的存在。
2. Windows 98 會自動偵測並顯示出找到新的數據機的訊息。
3. 依照安裝精靈逐步完成安裝步驟。
4. 將驅動程式安裝光碟置入光碟機，並在安裝精靈要您輸入驅動程式位置時鍵入 E:\Modem\Win98 (假設您的光碟機代號是 E)。
5. 當安裝精靈找到驅動程式後，便會開始將所需檔案複製到硬碟中，當安裝完畢後，請重新開機。
6. 重新開啟電腦，在工作列右端的數據機圖示上雙擊滑鼠左鍵。



7. 選擇 **Settings** 標籤，設定國家和使用語言，並且按下 **OK** 鍵。
8. 在 **開始\設定\控制台** 裡雙擊 **數據機** 圖示，選擇 **一般** 標籤，可以看到 Motorola SM56 AC-L Modem 的訊息出現。
9. 在 **分析** 標籤中您也可以看到數據機子卡安裝成功的相關訊息。
10. 按下 **尚有資訊** 鍵您可以看到數據機子卡的相關資訊。

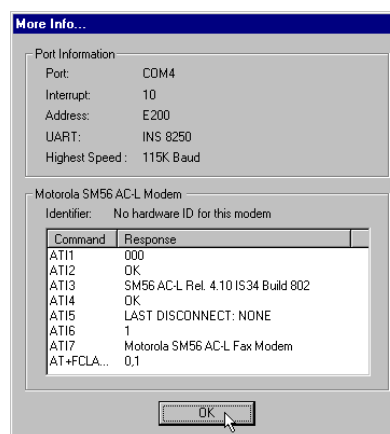
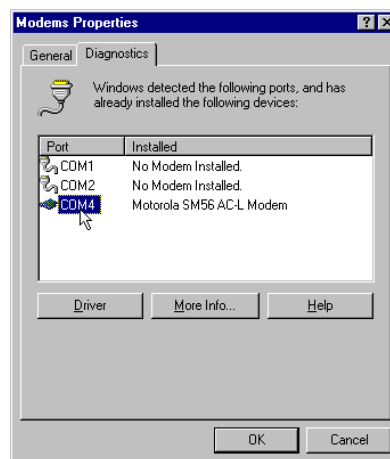

7. 附錄

7.3 英文縮寫對照表

BIOS	Basic Input/Output System
CMOS	Complementary Metal-Oxide Semiconductor
DIMM	Dual In-Line Memory Module
DMA	Direct Memory Access
DRAM	Dynamic Random Access Memory
EDO DRAM	Extended Data Output DRAM
IDE	Integrated Drive Electronics
FIR	Fast Infrared
GB	Giga-Byte
ISA	Industry Standard Architecture
KB	Kilo-Byte
LCD	Liquid Crystal Display
MB	Mega-Byte
MIDI	Musical Instrument Digital Interface
MPEG	Motion Picture Experts Group
MS-DOS	Microsoft Disc Operation System
NTSC	National Television Standards Committee
PAL	Phase Alternating Line
PCI	Peripheral Component Interconnect
PCMCIA	Personal Computer Memory Card International Association
POST	Power On Self Test
ROM	Read Only Memory
VGA	Video Graphics Array
SECAM	Sequential Couleur Avec Memoire
SIR	Standard Infrared
SVGA	Super Video Graphics Array
TFT	Thin Film Transistor
XGA	Extended Graphics Array

7. 附錄

7.4 華碩筆記型電腦產品介紹

L8400 系列

最先進的筆記型電腦

「在家看電影也可以擁有電影院的效果」14.1" XGA TFT 超大顯示螢幕、寬廣的視角和亮度，讓您輕易享有清晰生動畫質。支持Intel最新SpeedStep™處理器變頻技術，L8400系列讓您操控筆記型電腦宛如坐擁高性能跑車！記憶體可達192MB，硬碟容量可達12GB，雙向紅外線傳輸設計、TV-OUT、GAME PORT、USB PORT等一應俱全的貼心設計，搭配著舒適優美的弧度體現高價值設計美學，是講求極致性能和卓然品味的您最睿智的抉擇！



M8000 系列

最聰明多變的筆記型電腦

除主機內建硬碟外，可依據您的需要，自由組合光碟機/DVD/軟碟/第二顆硬碟於內建式的抽換模組中，使用「旅行匣」最輕可達1.9KG。除基本的內建56K數據機外，更可內建10/100網路晶片，不但省預算更不佔PCMCIA槽，獨家開發的「百變擴充盒」與「轉接座」在擴充性上的表現更是無遠弗屆。

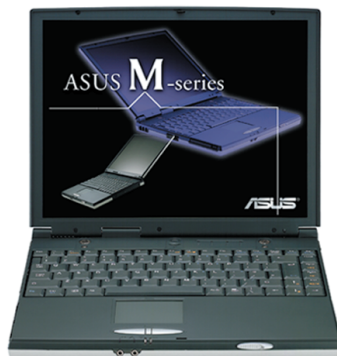

L7000 系列

最輕巧的ALL-IN-ONE筆記型電腦

ALL-IN-ONE的設計，搭配12.1/13.3吋的大螢幕，展現出極佳的視覺效果與聲光享受，具備可升級CPU及先進散熱結構，雙視界、雙應用的功能亦能讓您將一台筆記型電腦當兩台用。具備先進的紅外線功能與USB插槽，電池續航力長達3.5小時，這麼吸引人的筆記型電腦僅重2.75公斤。

買筆記型電腦常難兼顧的即是價格與規格，在有限的預算下，您需要的是一款能輕鬆擁有的筆記型電腦，L7000系列不但能滿足您性能與品味的要求，更能幫您看緊您的荷包哦！



7. 附錄

7.5 華碩準系統產品介紹

型號	支援處理器	插槽數	內建 Ultra2 SCSI	內建網絡	磁碟插槽	熱抽換式 磁碟插槽	適用於19" 機架
AP100	PentiumII/III	1*AGP 4*PCI 2*ISA	Yes	-	3*3.5" 3*5.25"	-	-
AP200	雙PentiumII/III	1*AGP 4*PCI 2*ISA"	Yes	-	3*3.5" 3*5.25"	-	-
AP2000	雙PentiumII/III	1*AGP 4*PCI 2*ISA	Yes	-	8*5.25"	3*1.6" or 5*1.0"	Yes
AP2500	雙PentiumII/III	6*PCI 2*ISA	Yes	Yes	8*5.25"	3*1.6" or 5*1.0"	Yes
AP3000	雙PentiumII/III Xeon™	1*AGP 5*PCI 1*ISA	Yes	Yes	8*5.25"	3*1.6" or 5*1.0"	Yes
AP6000	雙PentiumII/III	1*AGP 4*PCI 2*ISA	Yes	-	12*5.25"	8*1.6"	-
AP7500	雙PentiumII/III	6*PCI 2*ISA	Yes	Yes	12*5.25"	8*1.6"	-
AP8000	雙PentiumII/III Xeon™	1*AGP 5*PCI 1*ISA	Yes	Yes	12*5.25"	8*1.6"	-

7. 附錄
華碩準系統產品介紹



AP6000/AP7500/
AP8000

AP2000/AP2500/
AP3000

AP100/AP200

7. 附錄

7.6 華碩多媒體產品介紹



高穩定性8倍速DVD光碟機

華碩8倍速DVD光碟機，延續華碩CD-ROM光碟機的優良傳統，有最佳的讀片能力，可穩定讀取各式光碟，再加上華碩智慧型光碟變速套餐的體貼設計，可滿足用戶在不同時間不同環境下，對光碟機의各種速度需求。

AGP-V6600豪華版顯示卡

華碩 AGP-V6600豪華版顯示卡完全發揮GeForce256晶片之幾何轉換與光源處理之超強繪圖效能，更整合許多視訊應用與娛樂功能。除了電視輸出、視訊輸入及同步高畫質(704 X 480)影像捕捉外，更加入了智慧型晶片冷卻裝置(Smart Cooling)及動態超頻系統(Dynamic Over-clocking)，來延長產品壽命並增進系統效能。

此外，該產品還附贈華碩電腦公司自行研發的自動影像保全系統(Video Security)軟體，可說是個人電腦史上，效能最強悍、功能最齊全的顯示卡！

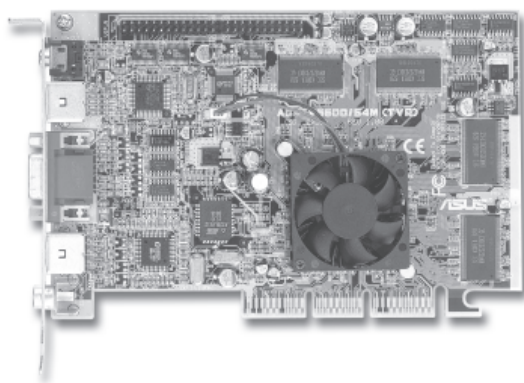

3D立體眼鏡

虛擬實境(VR)3D立體眼鏡可以讓標準Direct3D支援的遊戲(像是恐龍獵人2、迅雷勁颯XG2等)變成如鬼影浮出螢幕的立體效果，讓用戶可以真正體驗到身歷其境的立體3D影像效果。(搭配華碩顯示卡使用)

VR-100套件的內容包括了VR-100G 3D立體眼鏡一副，可以固定在電腦主機殼上的金屬擋板電路模組一個，連接至電源供應器之電路模組所需電源線一條，以及連接電腦顯示卡的15 pin D型VGA接頭的連接電纜一條。



請至華碩網站參考更詳細的內容：
<http://www.asus.com>