

**P4P800**

使用手冊

**ASUS**<sup>®</sup>

**Motherboard**

**T1324**  
2.00 版  
2003 年 6 月發行

**版權所有·不得翻印 © 2003 華碩電腦**

本產品的所有部分，包括配件與軟體等，其所有權都歸華碩電腦公司（以下簡稱華碩）所有，未經華碩公司許可，不得任意地仿製、拷貝、謄抄或轉譯。本使用手冊沒有任何型式的擔保、立場表達或其它暗示。若有任何因本使用手冊或其所提到之產品的所有資訊，所引起直接或間接的資料流失、利益損失或事業終止，華碩及其所屬員工恕不為其擔負任何責任。除此之外，本使用手冊所提到的產品規格及資訊僅供參考，內容亦會隨時更新，恕不另行通知。本使用手冊的所有部分，包括硬體及軟體，若有任何錯誤，華碩沒有義務為其擔負任何責任。

使用手冊中所談論到的產品名稱僅做識別之用，而這些名稱可能是屬於其他公司的註冊商標或是版權，

本產品的名稱與版本都會印在主機板 / 顯示卡上，版本數字的編碼方式是用三個數字組成，並有一個小數點做間隔，如 1.22、1.24 等...數字愈大表示版本愈新，而愈左邊位數的數字更動表示更動幅度也愈大。主機板 / 顯示卡、BIOS 或驅動程式改變，使用手冊都會隨之更新。更新的詳細說明請您到華碩的全球資訊網瀏覽或是直接與華碩公司聯絡。

**注意！倘若本產品上之產品序號有所破損或無法辨識者，則該項產品恕不保固！**

# 目錄內容

安全性須知 .....	7
關於這本使用指南 .....	8
使用指南的編排方式 .....	8
提示符號 .....	9
跳線帽及圖示說明 .....	9
哪裡可以找到更多的產品資訊 .....	9
華碩的聯絡資訊 .....	10
P4P800 規格簡介 .....	11
<b>第一章：產品介紹</b>	
1.1 歡迎加入華碩愛好者的行列 .....	1-1
1.2 產品包裝 .....	1-1
1.3 特殊功能 .....	1-2
1.3.1 產品特寫 .....	1-2
1.3.2 附加價值的解決方案 .....	1-5
1.4 主機板概觀 .....	1-6
1.4.1 認識 P4P800 主機板各項元件 .....	1-6
1.4.2 主要功能 .....	1-8
<b>第二章：硬體裝置資訊</b>	
2.1 安裝華碩 P4P800 主機板 .....	2-1
2.1.1 主機板的擺放方向 .....	2-1
2.1.2 螺絲孔位 .....	2-1
2.2 華碩 P4P800 主機板構造圖 .....	2-2
2.3 主機板安裝前 .....	2-3
2.4 中央處理器 (CPU) .....	2-4
2.4.1 概觀 .....	2-4
2.4.2 安裝 Socket-478 Pentium® 4 處理器 .....	2-5
2.4.3 安裝散熱片和風扇 .....	2-7
2.4.4 連接處理器用風扇電源線 .....	2-9
2.5 系統記憶體 .....	2-10

## 目錄內容

2.5.1 概觀 .....	2-10
2.5.2 記憶體設定 .....	2-11
2.5.3 安裝記憶體模組 .....	2-14
2.5.4 取出記憶體模組 .....	2-14
2.6 擴充插槽 .....	2-15
2.6.1 安裝擴充卡 .....	2-15
2.6.2 設定擴充卡 .....	2-15
2.6.3 PCI 介面卡擴充插槽 .....	2-17
2.6.4 AGP 介面卡插槽 .....	2-18
2.6.5 Wi-Fi 無線網路介面插槽 .....	2-19
2.7 開關與跳線選擇區 .....	2-20
2.8 元件與周邊裝置的連接 .....	2-23
<b>第三章：開啓電源</b>	
3.1 第一次啟動電腦 .....	3-1
3.2 關閉電源 .....	3-2
<b>第四章：BIOS 程式設定</b>	
4.1 管理、更新您的 BIOS 程式 .....	4-1
4.1.1 製作一張開機片 .....	4-1
4.1.2 使用 AFUDOS 更新 BIOS 程式 .....	4-1
4.1.3 使用 AFUDOS 程式複製 BIOS 程式 .....	4-3
4.1.4 使用華碩 EZ Flash 更新 BIOS 程式 .....	4-4
4.1.5 CrashFree BIOS 2 特色說明 .....	4-5
4.2 BIOS 程式設定 .....	4-7
4.2.1 BIOS 程式選單介紹 .....	4-8
4.2.2 程式功能表列說明 .....	4-8
4.2.3 操作功能鍵說明 .....	4-8
4.2.4 選單項目 .....	4-9
4.2.5 子選單 .....	4-9
4.2.6 設定值 .....	4-9
4.2.7 設定視窗 .....	4-9

## 目錄內容

4.2.8 捲軸 .....	4-9
4.2.9 線上操作說明 .....	4-9
4.3 主選單 (Main Menu) .....	4-10
4.3.1 System Time [xx:xx:xxxx] .....	4-10
4.3.2 System Date [xx/xx/xxxx] .....	4-10
4.3.3 Legacy Diskette A [1.44M, 3.5 in.] .....	4-10
4.3.4 Language [English] .....	4-10
4.3.5 IDE 裝置選單 (Primary and Secondary IDE Master/Slave; Third and Fourth IDE Master) .....	4-11
4.3.6 IDE 裝置設定 .....	4-12
4.3.7 系統資訊 (System Information) .....	4-14
4.4 進階選單 (Advanced Menu) .....	4-15
4.4.1 JumperFree 設定 (JumperFree Configuration) .....	4-15
4.4.2 處理器設定 (CPU Configuration) .....	4-18
4.4.3 晶片設定 (Chipset) .....	4-18
4.4.4 內建裝置設定 (OnBoard Devices Configuration) .....	4-20
4.4.5 PCI 隨插即用裝置 (PCI PnP) .....	4-22
4.4.6 USB 裝置設定 (USB Configuration) .....	4-23
4.4.7 免開機音樂播放功能設定 (Instant Music Configuration) .....	4-25
4.5 電源管理 (Power Menu) .....	4-26
4.5.1 Suspend Mode [Auto] .....	4-26
4.5.2 Repost Video on S3 Resume [No] .....	4-26
4.5.3 ACPI 2.0 Support [No] .....	4-26
4.5.4 ACPI APIC Support [Enabled] .....	4-26
4.5.5 BIOS->AMI ACPI Table [Enabled] .....	4-26
4.5.6 進階電源管理設定 (APM Configuration) .....	4-27
4.5.7 系統監控功能 (Hardware Monitor) .....	4-29
4.6 啟動選單 (Boot Menu) .....	4-31
4.6.1 啟動裝置順序 (Boot Device Priority) .....	4-31
4.6.2 硬碟裝置啟動 (Hard disk drives) .....	4-32

## 目錄內容

4.6.3 啟動選項設定 (Boot Settings Configuration) .....	4-32
4.6.4 安全性選單 (Security) .....	4-34
4.7 離開 BIOS 程式 (Exit Menu) .....	4-36

### 第五章：軟體支援

5.1 安裝作業系統 .....	5-1
5.2 驅動程式及公用程式光碟資訊 .....	5-1
5.2.1 執行驅動程式及公用程式光碟 .....	5-1
5.2.2 驅動程式選單 (Driver Menu) .....	5-2
5.2.3 公用程式選單 (Utilities Menu) .....	5-3
5.2.4 華碩的聯絡方式 .....	5-4
5.2.5 其他資訊 .....	5-5
5.3 軟體資訊 .....	5-7
5.3.1 華碩線上更新 .....	5-7
5.3.2 華碩 MyLogo2™ .....	5-8
5.3.3 華碩系統診斷家—PC Probe .....	5-10
5.3.4 Instant Music 免開機音樂播放功能使用說明 .....	5-14
5.3.5 SoundMAX 4 XL 音效應用程式 .....	5-17
5.4 Intel®RAID 支援 Serial ATA 設定 .....	5-21
5.4.1 BIOS 設定 .....	5-21
5.4.2 安裝 Serial ATA (SATA) 硬碟 .....	5-21
5.4.3 建立/刪除/重新設定 RAID 磁區 .....	5-22
5.5 Intel® Makedisk.exe 程式使用說明 .....	5-25
5.5 網路電纜測試員 (Virtual Cable Tester) 使用說明 .....	5-26

## 安全性須知

### 電氣方面的安全性

- 為避免可能的電擊造成嚴重損害，在搬動電腦主機之前，請先將電腦電源線暫時從電源插座中拔掉。
- 當您要加入硬體裝置到系統中或者要移除系統中的硬體裝置時，請務必先連接該裝置的訊號線，然後再連接電源線。可能的話，在安裝硬體裝置之前先拔掉電腦的電源供應器電源線。
- 當您要從主機板連接或拔除任何的訊號線之前，請確定所有的電源線已事先拔掉。
- 在使用介面卡或擴充卡之前，我們建議您可以先尋求專業人士的協助。這些裝置有可能會干擾接地的迴路。
- 請確定電源供應器的電壓設定已調整到本國/本區域所使用的電壓標準值。若您不確定您所屬區域的供應電壓值為何，那麼請就近詢問當地的電力公司人員。
- 如果電源供應器已損壞，請不要嘗試自行修復。請將之交給專業技術服務人員或經銷商來處理。

### 操作方面的安全性

- 在您安裝主機板以及加入硬體裝置之前，請務必詳加閱讀本手冊所提供的相關資訊。
- 在使用產品之前，請確定所有的排線、電源線都已正確地連接好。若您發現有任何重大的瑕疵，請儘速聯絡您的經銷商。
- 為避免發生電氣短路情形，請務必將所有沒用到的螺絲、迴紋針及其他零件收好，不要遺留在主機板上或電腦主機中。
- 灰塵、濕氣以及劇烈的溫度變化都會影響主機板的使用壽命，因此請盡量避免放置在這些地方。
- 請勿將電腦主機放置在容易搖晃的地方。
- 若在本產品的使用上有任何的技術性問題，請和經過檢定或有經驗的技術人員聯絡。

## 關於這本使用指南

產品使用指南包含了所有當您在安裝華碩 P4P800 主機板時所需用到的資訊。

## 使用指南的編排方式

使用指南是由下面幾個章節所組成：

- **第一章：產品介紹**  
您可以在本章節中發現諸多華碩所賦予 P4P800 主機板的優異特色。利用簡潔易懂的說明讓您能很快地掌握 P4P800 的各項特性，當然，在本章節中我們也會提及所有能夠應用在 P4P800 的新產品技術。
- **第二章：硬體裝置資訊**  
本章節描述了所有您在安裝系統元件時所必須完成的硬體安裝程序。詳細內容有：頻率開關設定、跳線選擇區設定以及主機板的各種裝置接頭。
- **第三章：開啓電源**  
本章節說明開啓電腦電源的順序以及電腦開機後所發出各種不同類型嗶嗶聲的代表意義。
- **第四章：BIOS 程式設定**  
本章節描述如何使用 BIOS 設定程式中的每一個選單項目來更改系統的組態設定。此外也會詳加介紹 BIOS 各項設定值的使用時機與參數設定。
- **第五章：軟體支援**  
您可以在本章節中找到所有包含在華碩驅動程式及公用程式光碟中的軟體相關資訊。
- **第六章：名詞解釋**  
電腦相關的技術名詞解釋。



## 提示符號

為了能夠確保您正確地完成主機板設定，請務必注意下面這些會在本手冊中出現的標示符號所代表的特殊含意。



**警告：**提醒您在進行某一項工作時要注意您本身的安全。



**小心：**提醒您在進行某一項工作時要注意勿傷害到電腦主機板元件。



**重要：**此符號表示您必須要遵照手冊所描述之方式完成一項或多項軟硬體的安裝或設定。



**注意：**提供有助於完成某項工作的訣竅和其他額外的資訊。

## 跳線帽及圖示說明

主機板上有一些小小的塑膠套，裡面有金屬導線，可以套住選擇區的任二隻針腳 (Pin) 使其相連而成一通路 (短路)，本手冊稱之為跳線帽。

有關主機板的跳線帽使用設定，茲利用以下圖示說明。以下圖為例，欲設定為 "Jumper Mode"，需在選擇區的第一及第二隻針腳部份蓋上跳線帽，本手冊圖示即以塗上底色代表蓋上跳線帽的位置，而空白的部份則代表空接針。以文字表示為：[1-2]。

因此，欲設定為 "JumperFree™ Mode"，以下圖表示即為在「第二及第三隻針腳部份蓋上跳線帽」。以文字表示即為：[2-3]。

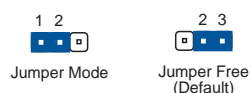

## 哪裡可以找到更多的產品資訊

您可以經由下面所提供的兩個管道來獲得您所使用的華碩產品資訊以及軟硬體的升級資訊等。

### 1. 華碩網站

您可以到 <http://taiwan.asus.com.tw> 華碩電腦全球資訊網站取得所有關於華碩軟硬體產品的各項資訊。台灣地區以外的華碩網址請參考下一頁。

### 2. 其他文件

在您的產品包裝盒中除了本手冊所列舉的標準配件之外，也有可能夾帶有其他的文件，譬如經銷商所附的產品保證單據等。

## 華碩的聯絡資訊

### 華碩電腦公司 ASUSTeK COMPUTER INC. (亞太地區)

#### 市場訊息

地址 : 台灣臺北市北投區立德路150號  
電話 : 886-2-2894-3447  
傳真 : 886-2-2890-7798  
電子郵件 : info@asus.com.tw

#### 技術支援

免費服務電話 : 0800-093-456  
服務時間 : 週一至週五 AM 9:00~PM 9:00  
週六、日 AM 9:00~PM 6:00  
傳真 : 886-2-2890-7698  
全球資訊網 : <http://taiwan.asus.com.tw/>

### ASUS COMPUTER INTERNATIONAL (美國)

#### 市場訊息

地址 : 44370 Nobel Drive, Fremont, CA 94538, USA  
傳真 : +1-510-608-4555  
電子郵件 : [tmd1@asus.com](mailto:tmd1@asus.com)

#### 技術支援

傳真 : +1-510-608-4555  
免付費電話 : +1-502-995-0883  
電子郵件 : [tsd@asus.com](mailto:tsd@asus.com)  
全球資訊網 : [www.asus.com](http://www.asus.com)

### ASUS COMPUTER GmbH (德國/奧地利)

#### 市場訊息

地址 : Harkortstr. 25, 40880 Ratingen, BRD, Germany  
傳真 : 49-2102-9599-31  
電子郵件 : [sales@asuscom.de](mailto:sales@asuscom.de) (僅回答市場相關事務的問題)

#### 技術支援

電話 : 49-2102-9599-0 ... 主機板/其他產品  
: 49-2102-9599-10 .. 筆記型電腦  
傳真 : 49-2102-9599-11  
線上支援 : [www.asuscom.de/support](http://www.asuscom.de/support)  
全球資訊網 : [www.asuscom.de](http://www.asuscom.de)

## P4P800 規格簡介

中央處理器	具有 478 腳位插槽的 Intel® Pentium® 4 處理器，支援 Intel® 高速執行緒技術 (Hyper-Threading Technology)，最高時脈可達 3.06GHz+ 支援最新一代 Pentium® 4 Prescott 中央處理器
晶片組	北橋：Intel® 82865PE 南橋：Intel® ICH5R，支援 RAID 0 功能
前側匯流排	800/533/400MHz
記憶體	支援雙通道記憶體架構 四組 184 針腳的 DDR DIMM 記憶體模組插槽，使用符合 PC3200/2700/2100 規格之 unbuffered non-ECC DDR SDRAM，最高可擴充至 4GB
擴充槽	一組 AGP 8X 圖形顯示卡介面插槽 (1.5V) 五組 PCI 介面卡擴充插槽 一組 華碩 Wifi 插槽
儲存媒體連接槽	ICH5R 南橋晶片提供： - 二組 UltraDMA 100 插槽支援連接四個硬碟 - 二組 Serial ATA 連接插座，支援 RAID 0 功能
音效	擁有六聲道輸出的 ADI AD1985 音效控制晶片 一組 S/PDIF 音效輸出連接排針
網路功能	3COM 3C940 Gbit PCI 乙太網路控制晶片
BIOS 解決方案	華碩 CrashFree BIOS2 程式 華碩 Q-Fan 智慧型溫控風扇技術
超頻功能	智慧型 CPU 頻率調整器 華碩 JumperFree 模式 可調整式核心電壓、記憶體和 AGP 電壓 無段超頻頻率調整 (SFS) (可從 100MHz 調至 400MHz) 華碩 C.P.R. (CPU 參數自動回復)
特殊功能	華碩 MyLogo2™ 個性化應用軟體 支援 Instant Music 功能 華碩 EZ Flash BIOS 程式 多國語言 BIOS 程式

## P4P800 規格簡介

後側面板	<p>一組並列埠          一組序列埠          一組 PS/2 鍵盤連接埠          一組 PS/2 滑鼠連接埠          四組 USB 2.0/USB 1.1 連接埠          一組 RJ-45 網路連接埠          一組 S/PDIF 輸出連接埠          音源輸入接頭/音效輸出接頭/麥克風接頭</p>
內建 I/O 裝置連接埠	<p>二組可擴充四個外接式 USB 連接埠的 USB 2.0/1.1 插槽          CPU/電源/機殼的風扇插座          20-pin/4-pin ATX 12V 電源插座          系統入侵（機殼開啓）警示功能          遊戲搖桿插座          S/PDIF 輸出插座          CD/AUX/Modem 音效訊號接收插座          前面板音效連接排針          COM2 連接埠</p>
BIOS 功能	<p>4Mb 快閃記憶體、AMI BIOS、PnP、DMI2.0、ACPI、SM BIOS 2.3、CrashFree BIOS2 程式、多國語言 BIOS 程式、華碩 EZ Flash BIOS 程式、華碩 MyLogo2 個性化應用軟體、華碩 Instant Music 功能</p>
工業標準	<p>PCI 2.3、USB 2.0</p>
管理功能	<p>DMI2.0、WOL/WOR by PME、WO_USB、WO_KB/MS、系統入侵（機殼開啓）警示功能</p>
機殼型式	<p>ATX 型式：12 英吋 x 9.6 英吋（30.5 公分 x 24.5 公分）</p>
公用程式光碟	<p>驅動程式          華碩系統診斷家（ASUS PC Probe）          華碩線上更新程式          趨勢科技 PC-cillin 2002 防毒軟體</p>

★表列規格若有變動，恕不另行通知

# 第一章

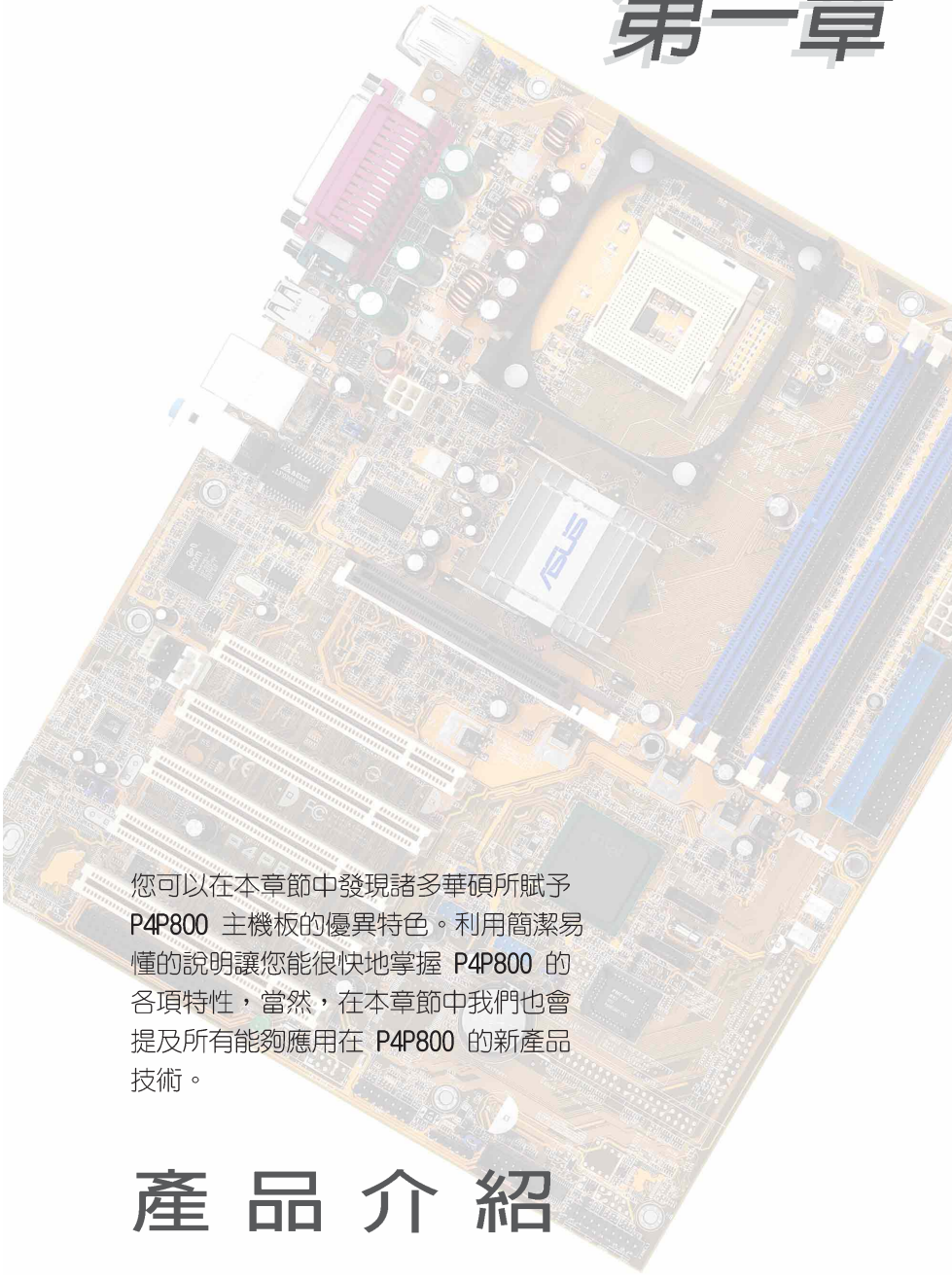
A detailed view of an ASUS P4P800 motherboard, showing the CPU socket, memory slots, and various expansion slots. The motherboard is orange and features the ASUS logo in the center.

您可以在本章節中發現諸多華碩所賦予 P4P800 主機板的優異特色。利用簡潔易懂的說明讓你能很快地掌握 P4P800 的各項特性，當然，在本章節中我們也會提及所有能夠應用在 P4P800 的新產品技術。

## 產品介紹



## 章節提綱

- 1.1 歡迎加入華碩愛好者的行列 ..... 1-1
- 1.2 產品包裝 ..... 1-1
- 1.3 特殊功能 ..... 1-2
- 1.4 主機板概觀 ..... 1-6

## 1.1 歡迎加入華碩愛好者的行列

再次感謝您購買此款華碩 P4P800 主機板！

華碩 P4P800 主機板的問世除了再次展現華碩對於主機板一貫具備的高品質、高效能以及高穩定度的嚴苛要求，同時也添加了許多新的功能以及大量應用在它身上的最新技術，使得 P4P800 主機板成為華碩優質主機板產品線中不可多得的閃亮之星。

由華碩 P4P800 主機板與英特爾 Socket-478 Pentium® 4 微處理器的搭檔演出，再加上英特爾 82865PE 與 ICH5R 晶片組所構成的強大陣容，如此的超完美結合再一次為高效能桌上型電腦平台提供一個全新性能標竿的解決方案。

最多可增加到 4GB 容量並支援最新一代的記憶體標準 PC3200/2700/2100 DDR SDRAM (Double Data Rate SDRAM, 雙倍資料傳輸率動態存取記憶體)、透過 AGP 8X 介面運算處理的高解析度圖形顯示，支援 Serial ATA、RAID、USB 2.0 以及六聲道的音效功能，在在顯示了華碩 P4P800 主機板是一款當您恣意遨遊在 Pentium® 4 超高速運算世界時能夠持續處於效能、穩定領先地位的不二選擇！

## 1.2 產品包裝

在您拿到華碩 P4P800 主機板包裝盒之後，請馬上檢查下面所列出的各項標準配件是否齊全：

- ✓ 華碩 P4P800 主機板
- ✓ 主機板驅動程式及公用程式光碟
- ✓ 二組 SATA 連接排線
- ✓ 40 針腳 80 導線 UltraDMA/66/100 IDE 高密度連接排線
- ✓ 傳統 40 導線的 IDE 裝置連接排線
- ✓ 3.5 英寸軟碟機用的排線
- ✓ 主機板輸出/輸入連接埠金屬擋板
- ✓ 備用的跳線帽
- ✓ 主機板使用手冊
- ✓ 主機板示意圖卡 (在使用手冊的最後一頁)
- ✓ 快速安裝手冊 (僅配備於零售版本)
- ✓ 跳線選擇區示意貼紙 (僅配備於零售版本)



若以上列出的任何一項配件有損壞或是短缺的情形，請儘速與您的經銷商聯絡。

## 1.3 特殊功能

### 1.3.1 產品特寫

#### 新世代中央處理器

華碩 P4P800 主機板配置一組擁有 478 腳位的中央處理器省力型插座 (ZIF)。英特爾 Socket-478 Pentium®4 處理器採用內含 512KB L2 快取的 0.13 微米處理器核心，並且包含了 800/533/400MHz 的系統匯流排；擁有 FMB2 電源設計，可以提供核心時脈高達 3.06+ GHz，並支援 Intel® 最新一代的 Prescott 中央處理器。

#### 支援雙通道 (Dual Channel) DDR 記憶體

採用最新一代的記憶體標準 PC3200/2700/2100 規格的 DDR SDRAM (Double Data Rate SDRAM，雙倍資料傳輸率動態存取記憶體)，具有較以往 SDRAM 記憶體更高的傳輸效能，最多可增加到 4GB 容量。400MHz 時脈的 DDR SDRAM 能提供最新的 3D 繪圖顯示卡、多媒體影音和網路應用程式對於資料頻寬的需求。請參考 2-10 頁說明。

#### Serial ATA 解決方案，支援 RAID 0 功能

主機板上支援二組相容於 Serial ATA (簡稱為 SATA) 規格的介面，一個可以取代 Parallel ATA 的革命性儲存介面。Serial ATA 規格可以允許連接更薄、更具彈性、針腳更少的排線，降低對電壓的需求、提高資料傳輸率至每秒 150MB，並且仍然可以與 Parallel ATA 相容。本主機板內建的 Intel® ICH5R 晶片支援 SATA 功能，因此本主機板可以使用 SATA 硬碟，並支援 RAID 0 功能，請參考 2-25 頁說明。

#### 支援最新的 AGP 8X 規格

華碩 P4P800 主機板支援最新的 AGP 8X 介面運算處理，AGP 8X (AGP 3.0) 是最新一代的 VGA 顯示介面，可以提供更強大的圖形顯示及處理的效能，傳輸速率可高達 2.12GB/s。

#### 支援 USB 2.0 規格

P4P800 支援最新的通用序列匯流排 USB 2.0 規格，傳輸速率從 USB 1.1 規格的 12 Mbps 一舉提升到 USB 2.0 規格的 480 Mbps，最高可支援八個 USB 2.0 裝置連接埠。高頻寬的 USB 2.0 規格提供高解析度的視訊會議系統、數位相機、數位攝影機、新一代的掃描器、印表機，以及快速的儲存媒體等設備的連接。USB 2.0 規格同時也可以向下相容於 USB 1.1 規格。請參考 2-27 頁說明。



## Ai NET 網路解決方案

本主機板內建 3COM 3C940 Gigabit 網路晶片組，此晶片組搭載一個獨特的網路偵測軟體—VCT (Virtual Cable Tester)。VCT 是一套智慧型的網路連線偵測軟體，它可以幫助您偵測目前網路的連線狀況，如果線路故障，還可告知您線路故障的位址，讓您可以更快掌握問題的所在，最遠可偵測至 100 公尺之外的連線狀況，幫助使用者提升網路傳輸的品質。請參考 5-39 頁說明。

## Ai Audio 音效解決方案

P4P800 主機板內建 ADI AD1985 AC' 97 音效編解碼晶片，這組音效編解碼晶片為六聲道解碼，支援 5.1 聲道的環繞音效輸出、麥克風立體聲輸入、優於 90dB 的 dynamic range。

## Ai 超頻功能

華碩研發團隊提供了簡易的超頻介面，只需在 BIOS 程式中選擇 CPU 外頻超頻幅度（需處理器與記憶體配合）即可，所有設定一次完成（上限為 30%），並可自動偵測與自動最佳化每一個相關參數，同時BIOS 程式亦提供了最富彈性的超頻功能，其特點如下：

- 微調式處理器核心電壓，可讓您用每隔 0.025V 的電壓值在可運作範圍內微調
- 可調整式處理器核心/DDR 記憶體運作比率與 AGP/PCI 頻率
- 無段超頻頻率調整 (SFS, Stepless Frequency Selection) 可讓您用每隔 1MHz 的遞增/遞減方式在 100MHz 到最高 400MHz 的頻率範圍間微調
- C.P.R. (CPU 參數自動回復)

## C. P. R. (CPU 參數自動回復)

由華碩獨家研發的 C.P.R. 功能，可以讓主機板的 BIOS 程式在系統因為超頻而導致當機時自動重新設定，將 CPU 的參數回復為預設值。當系統因為超頻而當機時，C.P.R. 功能讓您不需開啓機殼，就可以清除 CMOS 記憶體中的資料。您只要輕鬆的將系統關機，重新開機啓動系統之後，BIOS 程式就會自動回復 CPU 設定中所有各項參數的預設值。

## 華碩 MyLogo2™ 個性化應用軟體

華碩 P4P800 主機板內附的 MyLogo2™ 軟體讓您從此遠離一成不變又了無生趣的開機換面。您可以使用它來輕鬆更換電腦開機的畫面，除了可以隨心所欲地更換由華碩所提供的好幾組圖案，當然，也可以依照您獨特的品味來創造屬於您個人人才有的開機畫面。請參考 5-8 頁的說明。

## 華碩多國語言 BIOS 程式

華碩多國語言 BIOS 程式可以讓您從選單中選擇您所使用的語言，透過本土化的 BIOS 程式選單讓您在設定上更簡單快速。請至華碩公司的網站查詢 BIOS 程式所支援的語系。

## 華碩 EZ Flash BIOS 程式

透過華碩最新自行研發的 EZ Flash BIOS 工具程式，您可以輕易的更新系統的 BIOS 程式，不需要再經由 MS-DOS 模式或透過開機磁片的方式更新。

## 華碩 Q-Fan 智慧型溫控風扇技術

透過華碩研發團隊精心架構的硬體保護監控晶片，系統會依據目前 CPU 的溫度狀況，輸出給 CPU 風扇不同電壓以控制風扇轉速。溫度低時，風扇轉速自動降低；溫度高時，風扇轉速自動提高，以有效的降低風扇噪音、節省電量使用、延長風扇使用壽命。

## CrashFree BIOS 2 程式

華碩最新自行研發的 CrashFree BIOS 2 工具程式，可以讓您輕鬆的回復 BIOS 程式中的資料。當 BIOS 程式和資料被病毒入侵或毀損，您可以輕鬆的從備份磁片中，將原始的 BIOS 資料回存至系統中。這項保護裝置可以降低您因 BIOS 程式毀損而購買 ROM 晶片置換的需要。

## 華碩 J-Panel 連接裝置

這個裝置是設計用來讓華碩主機板支援更多的前面板輸出/輸入連接插座，例如 USB、S/PDIF 或英特爾前面板音效連接插座。

## 華碩 Instant Music 免開機音樂播放功能

由華碩獨家提供的免開機音樂播放功能，讓你的電腦搖身一變成為個人音響。您毋須啟動 Windows 作業系統，只要輕輕按下 Instant Music 的音效功能鍵，即可享受動人的樂章。請參考 5-14 頁說明。

## 1.3.2 附加價值的解決方案

### 溫度、風扇和電壓監控功能

CPU 的溫度由 Winbond SIO 監控晶片所監視，可以預防系統過熱與受到損害。具有 CPU 風扇的轉速監控，也可以監控機殼內的風扇轉速，所有的風扇都分別設定了轉速安全範圍。此外並具有電壓監視功能，可以確保主機板所接受的是正確的電壓準位，以及穩定的電流供應。

### 系統入侵（機殼開啓）警示功能

透過本主機板上之 Winbond SIO 監控晶片與系統監控程式的配合，使用者可以容易地知道電腦機殼是否已打開，以防止任何破壞行為的發生。

### 華碩線上更新功能

本程式可讓您使用簡單易用的介面來更新主機板韌體檔案。只需利用本程式透過網際網路並連接至華碩 FTP 站點，即可輕輕鬆鬆地更新您的主機板韌體檔案。

## 1.4 主機板概觀

在您開始著手安裝華碩 P4P800 主機板之前，我們建議您花一點時間閱讀本手冊以了解有關於 P4P800 主機板的設定和特殊功能。如此不但可以讓主機板的安裝更加容易順手，未來昇級時也能快速地掌握要領。當然，如果您對主機板規格已經有足夠的知識，那麼這些知識將會幫助您避免一些會造成主機板或元件損壞的意外狀況發生。

本節將簡短說明有關於 P4P800 主機板上各個元件的功用以及指出它們在 P4P800 主機板上的位置。同時，您也可以參考本手冊的第二章以獲得各項元件更詳盡的資訊。

下一節將列舉出本主機板各項裝置、元件等的規格，當然，也包括本主機板對於最新電腦技術和相關業界標準的支援。

### 1.4.1 認識 P4P800 主機板各項元件

您可以使用右圖的號碼標示來對照從 1-8 頁開始的元件概述。

- |                     |                          |
|---------------------|--------------------------|
| 1. ATX 12 伏特電源插座    | 15. PCI 介面裝置擴充插槽         |
| 2. 微處理器插槽           | 16. 音效編解碼晶片              |
| 3. 北橋控制晶片           | 17. Gigabit 網路控制晶片       |
| 4. DDR 記憶體模組插槽      | 18. PS/2 滑鼠連接埠（綠色）       |
| 5. ATX 電源供應器連接插座    | 19. 並列埠                  |
| 6. Super I/O 晶片     | 20. RJ-45 網路連接埠          |
| 7. 軟碟機連接插座          | 21. 音源輸入接頭（淺藍色）          |
| 8. IDE 裝置連接插座       | 22. 音效輸出接頭（草綠色）          |
| 9. AGP 圖形顯示卡插槽      | 23. 麥克風接頭（粉紅色）           |
| 10. Serial ATA 連接排針 | 24. USB 2.0 裝置連接埠（3 和 4） |
| 11. Flash ROM       | 25. USB 2.0 裝置連接埠（1 和 2） |
| 12. 南橋控制晶片          | 26. 序列埠                  |
| 13. 電源警示燈           | 27. S/PDIF 輸出連接埠         |
| 14. WiFi 插槽         | 28. PS/2 鍵盤連接埠（紫色）       |



1-8 頁簡介主機板上各部份元件，請參考第二章有關這些元件更進一步的訊息。

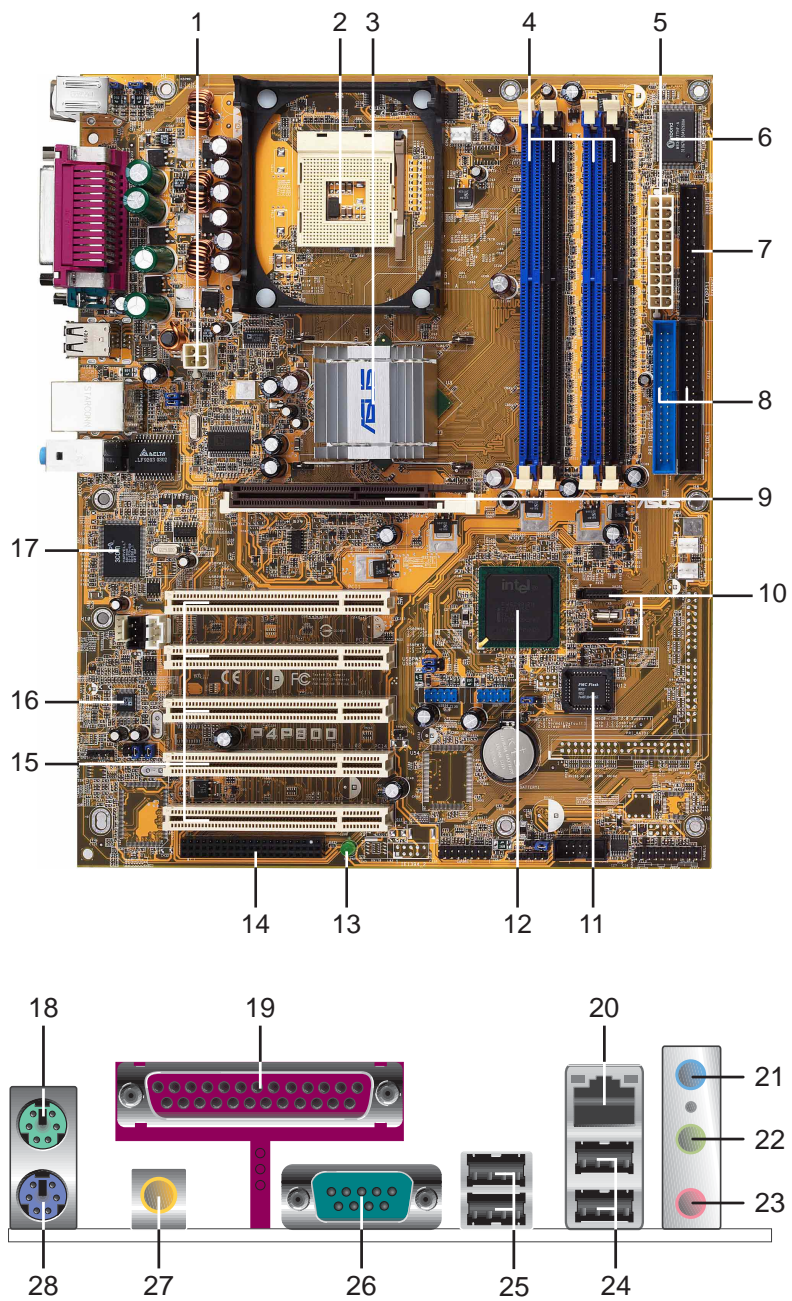

## 1.4.2 主要功能

- 1** **ATX 12 伏特電源插座** - 這個電源插座用來連接 ATX 12V 電源供應器 4 Pin 12V 的插頭。
- 2** **微處理器插槽** - 採用最新式的 478 腳位 ZIF (Zero Insertion Force) 省力插槽。此種新規格的 Socket-478 微處理器插槽用來搭配具有 800/533/400MHz 系統匯流排，以及每秒 6.4GB 的高資料傳輸率，並支援 Intel® 最新一代的 Prescott 中央處理器。
- 3** **北橋控制晶片** - 這個 Intel® 82865PE 記憶體控制器中樞 (MCH, Memory Controller Hub) 的主要功能是提供 800/533/400MHz 頻率的處理器介面、400/333/266MHz 系統記憶體介面、支援 8X AGP 3.0 (1.5V) 介面。
- 4** **DDR 記憶體模組插槽** - 本主機板內建四組 184 針腳的 DDR DIMM 記憶體模組插槽。使用符合 PC3200/2700/2100 規格之 unbuffered non-ECC DDR SDRAM，最高可擴充至 4GB。
- 5** **ATX 電源供應器連接插座** - 這個電源插座用來連接到 ATX 12V 電源供應器。要注意的是，您所使用的電源供應器必須能夠在 +5VSB 的電路上提供至少 1 安培的電流。
- 6** **Super I/O 晶片** - 這顆 Winbond 83627THF 低腳位介面的多用途晶片主要是提供許多常用的輸入輸出功能。該晶片支援一組驅動 360K/720K/1.44M/2.88MB 軟碟機的高效能軟碟控制器、一組多功能模式的並列埠功能、二組序列埠、一組遊戲搖桿連接埠、一組滑鼠與鍵盤介面，以及一組快閃記憶體介面。
- 7** **軟碟機連接插座** - 與本主機板所提供的軟碟排線連接到 3.5 英吋的軟式磁碟機。為避免插錯方向，連接到主機板軟碟機插座的排線接頭第五隻針腳已被填滿，而主機板軟碟機插座的第五隻針腳則是被移除。
- 8** **IDE 裝置連接插座** - 這些雙通道匯流排主控 IDE 裝置插座可提供 Ultra DMA100/66、PIO 3/4 模式的 IDE 硬體裝置使用。由於這些 IDE 裝置插座皆具備防呆設計，因此不會有排線插錯方向的問題。
- 9** **AGP 圖形顯示卡插槽** - 這個 AGP 圖形加速埠插槽支援供 3D 圖形應用程式使用的 1.5V AGP 8X 圖形加速顯示卡。
- 10** **Serial ATA 連接排針** - 這二組 7-pin 的連接排針可以連接 Serial ATA 裝置。

- 11 **Flash ROM** - 這顆配置 4Mb 容量的韌體晶片包含了一組可改變主機板及週邊設備許多軟硬體設定的可程式化 BIOS 設定程式。
- 12 **南橋控制晶片** - 採用英特爾「第五代 I/O 控制器中樞 (ICH5R, I/O Controller Hub 5)」。ICH5R 主要是提供輸入/輸出子系統以作為整個系統其他部份的連結使用。在週邊應用上 ICH5R 整合了 I/O 功能, 例如二組 ATA/100 IDE 插槽、SATA RAID 控制晶片、高達八組的 USB 2.0/1.1 連接埠、I/O APIC、AC'97 2.2 介面、PCI 2.3 介面。
- 13 **電源警示燈** - 若 P4P800 內建的警示燈亮起, 表示目前主機板上仍有電力。這個警示燈可用來提醒您在置入或移走任何的硬體裝置之前, 都必須先移除電源、等待警示燈熄滅方可進行。
- 14 **華碩 Wi-Fi Wireless 插槽** - 這個華碩 Wi-Fi (Wireless Fidelity) Wireless 插槽可連接經過認證的無線網路設備, 使用無線電的 2.4GHz 頻率, 可提供 11Mbps 資料傳輸率 (相當於 5.5、2 與 1 Mbps)。Wi-Fi 使用 IEEE 802.11b 直接序列網路技術, 提供了快速且可靠的無線網路連線。
- 15 **PCI 介面裝置擴充插槽** - 提供五條 32 位元並且符合 PCI 2.3 規格的 PCI 裝置擴充插槽, 可以使用像 SCSI 卡或者網路卡等擁有每秒 133MB 處理能力的匯流排主控式 PCI 介面裝置卡。
- 16 **音效編解碼器** - 本主機板所配置的 ADI AD1985 音效控制晶片是一組 AC'97 音效編解碼晶片, 支援六聲道的音效錄放裝置。這組音效編解碼晶片為六聲道解碼, 支援 5.1 聲道的環繞音效、S/PDIF 輸出、AUX、立體音源輸入、整合式頭戴式耳機揚聲器、優於 90dB 的 dynamic range。
- 17 **區域網路控制器** - 本主機板內建的 3COM 3C940 Gigabit 乙太網路是一個單一晶片的控制器, 提供主機板內建網路 (LOM, LAN on Motherboard) 應用程式。3C940 晶片提供 32-bit 傳輸介面, 並支援 1000/100/10 Mbps 資料傳輸率。
- 18 **PS/2 滑鼠連接埠 (綠色)** - 將 PS/2 滑鼠插頭連接到此埠。
- 19 **並列埠** - 您可以連接印表機、掃描器或者其他的並列埠裝置。
- 20 **RJ-45 網路連接埠** - 這組連接埠可經網路線連接至區域網路 (LAN, Local Area Network)。
- 21 **音源輸入接頭 (淺藍色)** - 您可以將錄音機、音響等的音效輸出端連接到此音效輸入接頭。在六聲道音效輸出模式中, 這個接頭應該接到環繞喇叭。

- 22** **音效輸出接頭（草綠色）** - 您可以連接耳機或喇叭等的音效接收設備。在六聲道音效輸出模式中，這個接頭應該接到前聲道。
- 23** **麥克風接頭（粉紅色）** - 此接頭連接至麥克風。在六聲道音效輸出模式中，這個接頭應該接到中聲道及重低音喇叭。

**二、四、六聲道音效設定**

接頭	設定與功能		
	耳機/二聲道喇叭輸出	四聲道喇叭輸出	六聲道喇叭輸出
淺藍色	聲音輸入端	後置喇叭輸出	重低音/ 中央聲道喇叭輸出
草綠色	聲音輸出端	前置喇叭輸出	前置喇叭輸出
粉紅色	麥克風輸入端	麥克風輸入端	後置喇叭輸出

- 24** **USB 2.0 裝置連接埠（3 和 4）** - 這兩組通用序列匯流排（USB，Universal Serial Bus）連接埠可連接到使用 USB 2.0 介面的硬體裝置。
- 25** **USB 2.0 裝置連接埠（1 和 2）** - 這兩組通用序列匯流排（USB，Universal Serial Bus）連接埠可連接到使用 USB 2.0 介面的硬體裝置。
- 26** **序列埠** - 這組 9-pin 的 COM1 埠可用來連接序列滑鼠或是其他序列介面的裝置。
- 27** **S/PDIF 音效輸出埠** - 本音效輸出埠支援 S/PDIF 裝置，可連接外接式的音效輸出裝置。
- 28** **PS/2 鍵盤連接埠（紫色）** - 將 PS/2 鍵盤插頭連接到此埠。



# 第二章

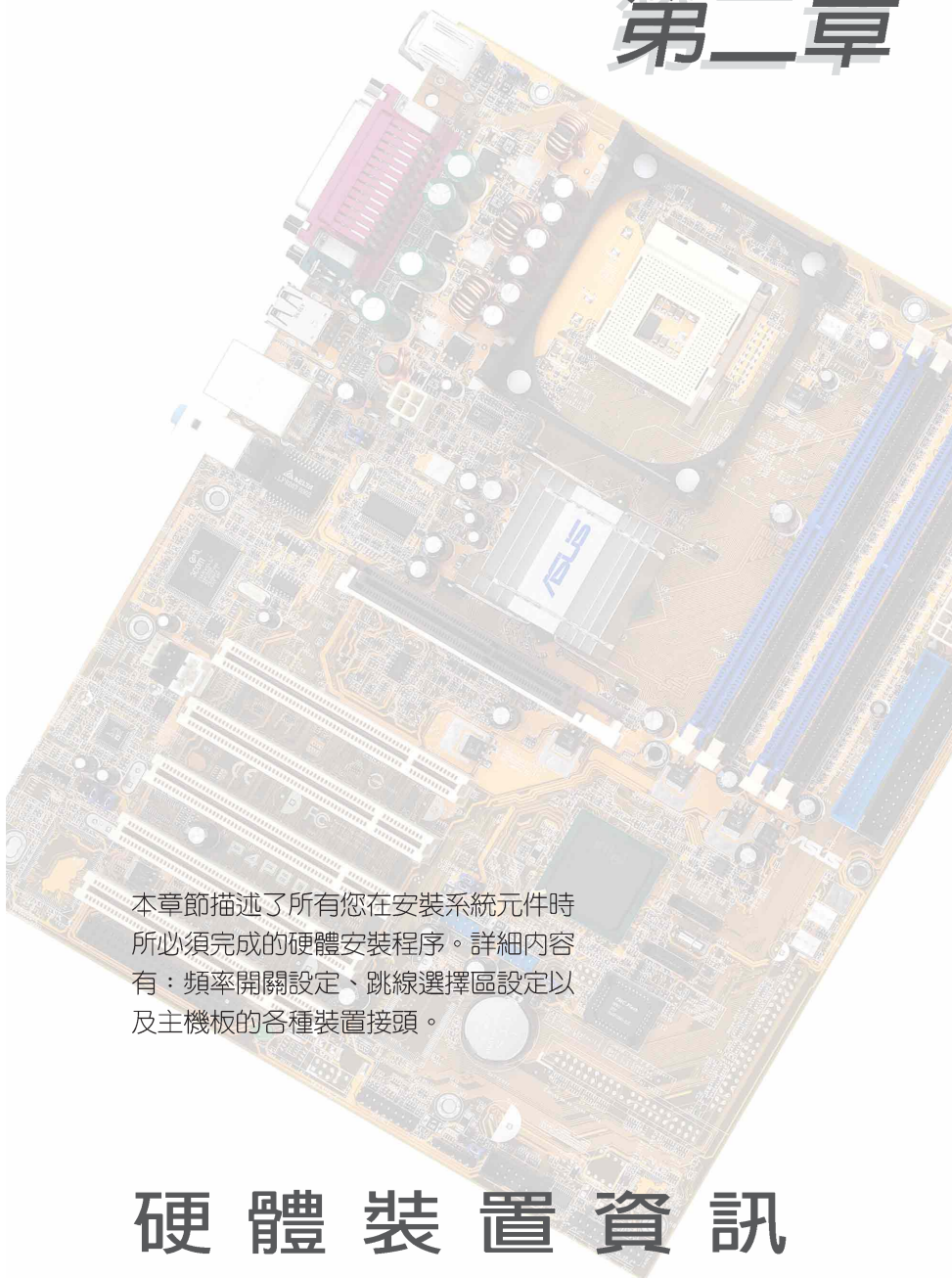

本章節描述了所有您在安裝系統元件時所必須完成的硬體安裝程序。詳細內容有：頻率開關設定、跳線選擇區設定以及主機板的各種裝置接頭。

## 硬體裝置資訊

## 章節提綱

2.1	安裝華碩 P4P800 主機板 .....	2-1
2.2	華碩 P4P800 主機板構造圖 .....	2-2
2.3	主機板安裝前 .....	2-3
2.4	中央處理器 (CPU) .....	2-4
2.5	系統記憶體 .....	2-10
2.6	擴充插槽 .....	2-15
2.7	開關與跳線選擇區 .....	2-20
2.8	元件與周邊裝置的連接 .....	2-23

## 2.1 安裝華碩 P4P800 主機板

在您開始安裝之前，請先確定您所購買的電腦主機機殼是否可以容納 P4P800 主機板，並且機殼內的主機板固定孔位是否能與 P4P800 主機板的螺絲孔位吻合。注意：P4P800 主機板是採 ATX 型式，尺寸為 12 英吋 x 9.6 英吋 (30.5 公分 x 24.5 公分)。



為方便在電腦主機機殼安裝或取出主機板，請務必先將電源供應器移開！此外，取出主機板之前除了記得將電源供應器的電源線移除之外，也要確定主機板上的警示燈號已熄滅方可取出。

### 2.1.1 主機板的擺放方向

當您安裝主機板到電腦主機機殼內時，務必確認置入的方向是否正確。主機板 PS/2 滑鼠接頭、PS/2 鍵盤接頭、COM1/2 插座以及音效插頭等的方向應是朝向主機機殼的後方面板，而且您也會發現主機機殼後方面板會有相對應的預留孔位。請參考下圖所示。

### 2.1.2 螺絲孔位

請將下圖所圈選出來的「九」個螺絲孔位對準主機機殼內相對位置的螺絲孔，然後再一一鎖上螺絲固定主機板。



請勿將螺絲鎖得太緊！否則容易導致主機板的印刷電路板產生龜裂。

此面朝向電腦主  
機的后方面板

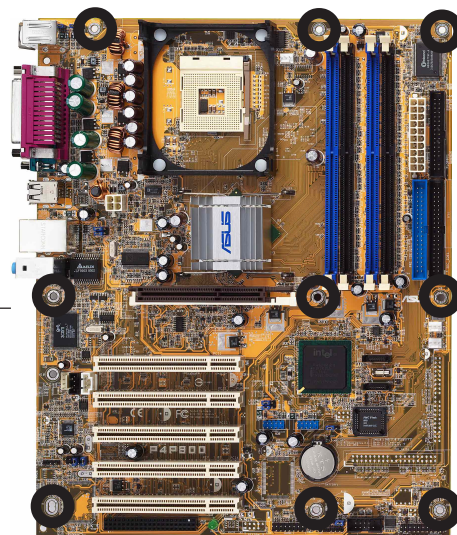

## 2.2 華碩 P4P800 主機板構造圖

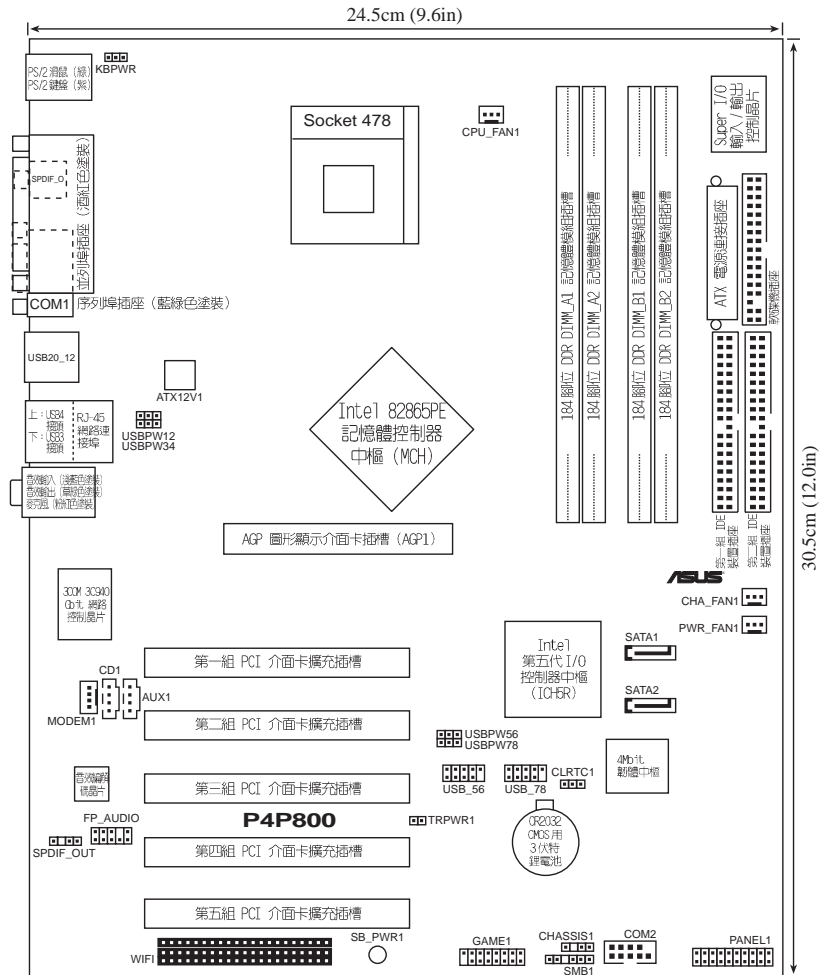

## 2.3 主機板安裝前

主機板以及擴充卡都是由許多精密複雜的積體電路元件、整合性晶片等所構成。而這些電子性零件很容易因靜電的影響而導致損壞，因此，在您動手更改主機板上的任何設定之前，請務必先作好以下所列出的各項預防措施：



1. 在處理主機板上的內部功能設定時，您可以先拔掉電腦的電源線。
2. 為避免產生靜電，在拿取任何電腦元件時除了可以使用防靜電手環之外，您也可以觸摸一個有接地線的物品或者金屬物品像電源供應器外殼等。
3. 拿取積體電路元件時請盡量不要觸碰到元件上的晶片。
4. 在您移除任何一個積體電路元件後，請將該元件放置在絕緣墊上以隔離靜電，或者直接放回該元件的絕緣包裝袋中保存。
5. 在您安裝或移除任何元件之前，請確認 ATX 電源供應器的電源開關是切換到關閉（OFF）的位置，而最安全的做法是先暫時拔出電源供應器的電源線，等到安裝/移除工作完成後再將之接回。如此可避免因仍有電力殘留在系統中而嚴重損及主機板、周邊設備、元件等。



當主機板上的電力指示燈（SB\_PWR1）亮著時，表示目前系統是處於(1)正常運作(2)省電模式或者(3)軟關機等的狀態中，並非完全斷電！請參考下圖所示。

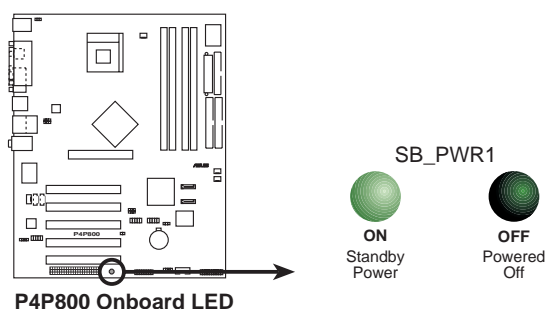

## 2.4 中央處理器 (CPU)

### 2.4.1 概觀

華碩 P4P800 主機板配置一組擁有 478 腳位的中央處理器省力型插座 (ZIF)。英特爾 Socket-478 Pentium® 4 處理器採用內含 512KB L2 快取的 0.13 微米處理器核心，並且包含了全新的 Intel® NetBurst™ 微處理架構，此架構的特色是利用超管線技術並且採用比以往數量多出一倍的 20 階管線，因而增加 Pentium® 4 的運算性能，此外還包括了快速執行引擎、800/533/400MHz 的系統匯流排以及執行循跡快取 (execution trace cache)。再者藉由提供更高的處理器時脈、更快速的整數指令集執行力，以及每秒 6.4GB、4.2GB 和 3.2GB 的高資料傳輸率等，本主機板並支援具備高速執行緒技術 (Hyper-Threading Technology) 的 Intel® Pentium® 4 處理器。綜合以上這些 Pentium® 4 嶄新功能加上華碩 P4P800 主機板的精密校調，使得系統運作效能再次地大躍進！

注意：左圖中的 Pentium® 4 處理器某一端邊緣上畫有金色三角形的符號，此金三角即代表處理器的第一腳位，而這個特殊標示也是您要安裝處理器到主機板的處理器插座時的插入方向識別依據。

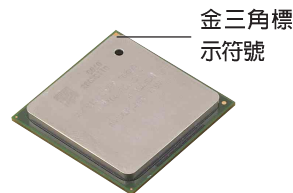

### Intel Hyper-Threading 技術說明



1. 本主機板支援 Intel Pentium 4 中央處理器及 Hyper-Threading 技術。
2. 僅 Windows XP 及 Linux 2.4x(Kernel) 或更新的版本支援 Hyper-Threading 技術，在 Linux 作業系統下可使用 Hyper-Threading 編譯器編譯程式碼。倘若您使用的是其他作業系統，請至 BIOS 設定程式將 Hyper-Threading 功能關閉，以確保系統的穩定度。
3. 建議您安裝 Windows XP Service pack 1 作業系統。
4. 在安裝支援 Hyper-Threading 技術之作業系統前，請確定已開啟 BIOS 設定程式的 Hyper-Threading 功能。
5. 欲知更詳細的 Hyper-Threading 技術請參考 <http://www.intel.com/info/hyperthreading> 網站內容

欲使用本主機板之 Hyper-Threading 技術，必須符合以下幾點：

1. 購買支援 Hyper-Threading 技術之 Intel Pentium 4 中央處理器，並安裝中央處理器。
2. 開啓電源，進入 BIOS 設定程式的進階選單 (Advanced Menu) (請參考第四章)，確定 Hyper-Threading 功能設定為開啓 (Enabled)。本項目僅在安裝了支援 Hyper-Threading 技術之中央處理器才會出現。
3. 重新開機。

## 2.4.2 安裝 Socket-478 Pentium® 4 處理器

請依照下面步驟安裝 Pentium® 4 處理器：

1. 找到位於主機板上的 Socket-478 處理器插座。

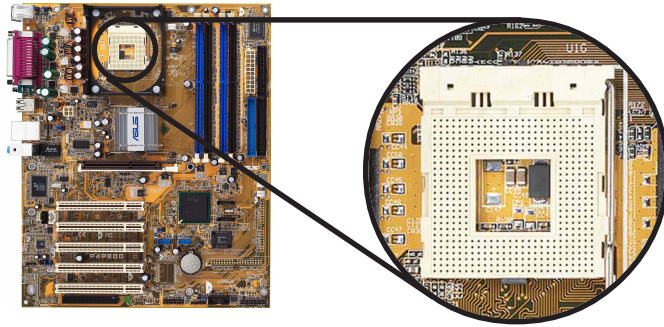

2. 將 Socket-478 插座側邊的固定拉桿拉起至其角度幾與插座呈 90 度角。

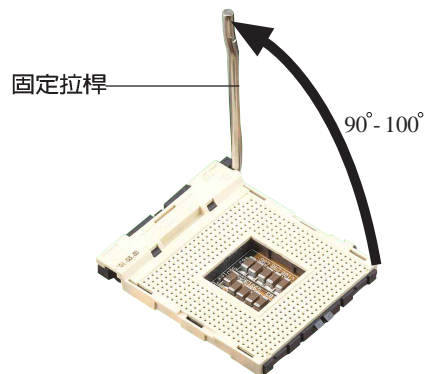

Socket-478 插座的固定拉桿若沒有完全拉起（如上圖所示），您將會發現很難將處理器置入。



以錯誤的方式將中央處理器裝入插槽，可能造成弄彎處理器的針腳和嚴重的損害處理器本身！

3. 將 Pentium® 4 處理器標示有金三角的那一端對齊固定拉桿的底部（與處理器插座連接的地方，見下圖所示）。
4. 請小心地放入 Pentium® 4 處理器，並確定所有的針腳是否都已沒入插槽內。



Pentium® 4 處理器僅能以一個方向正確安裝。請勿強制將處理器裝入插槽，以避免弄彎處理器的針腳和處理器本身！

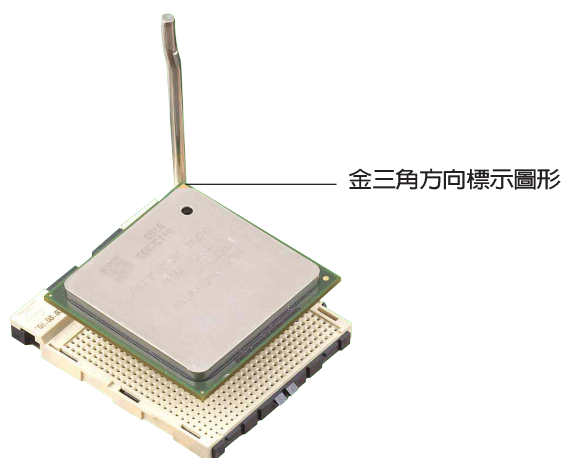

5. 當處理器安置妥當，接下來在您要拉下固定拉桿欲鎖上處理器插槽的同時，請用手指輕輕地抵住處理器。最後當固定拉桿鎖上插槽時會發出一清脆聲響，即表示已完成鎖定。





### 2.4.3 安裝散熱片和風扇

有了理想的散熱效果方能發揮處理器的極致性能。英特爾 Pentium® 4 中央處理器搭配一組經特別設計的多鰭式散熱片和高轉速散熱風扇套件來保持最理想的散熱效果。



當您購買盒裝的英特爾 Pentium® 4 處理器時，其包裝盒內已包括了散熱片、風扇以及一組支撐機構。

如果您購買的是散裝的英特爾 Pentium® 4 處理器，請務必使用有經過英特爾公司認證的散熱片和風扇。

請依照下面步驟安裝處理器的散熱片和風扇：

1. 將散熱片覆蓋在 Pentium® 4 處理器上方，並且要注意散熱片應該要恰當地座落於支撐機構底座範圍內。



華碩 P4P800 主機板出貨時即已安裝「支撐機構底座」。

在安裝 CPU 或其他元件到主機板上時，不必將支撐機構底座移除。

處理器散熱片

支撐機構底座

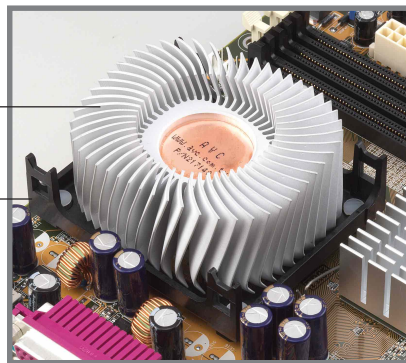

您所購買的盒裝 Pentium® 4 處理器包裝盒中應已內附處理器、散熱片以及支撐機構的安裝說明文件。如果本節中的指導說明與處理器內附說明文件有所不符，那麼請以處理器內附的安裝說明文件為準。

- 將附有風扇的支撐機構放置在散熱片上方。先將支撐機構同一邊的掛鉤扣在底座的固定孔中，最後再扣上另一邊的掛鉤。



請確定附有散熱風扇的支撐機構已妥當地放置在散熱片和底座上，否則您會發現很難將支撐機構的掛鉤扣在底座的固定孔中。



在未將支撐機構裝入底座之前，請將支撐機構上的固定桿保持在鬆動狀態，不要先將固定桿鎖上，不然會造成支撐機構無法裝入底座的問題。

3. 最後再將支撐機構兩側上方的固定桿分別拉下鎖住，使得風扇和散熱片能緊密地扣住支撐機構底座。



當兩根固定桿完全鎖上的時候，其方向應如下圖所示兩者為反方向位置。



#### 2.4.4 連接處理器用風扇電源線

當風扇、散熱片以及支撐機構都已安裝完畢，接著請將風扇的電源線插到主機板上標示有「CPU\_FAN」的電源插座。

處理器用風扇電源 (CPU\_FAN)

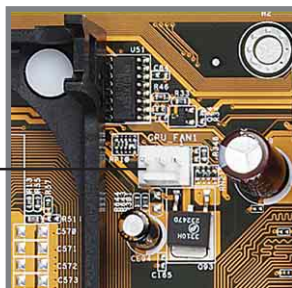

若您未連接 CPU\_FAN 的電源插座，可能將會導致開機時發生「Hardware monitoring errors」的訊息。

## 2.5 系統記憶體

### 2.5.1 概觀

華碩 P4P800 主機板配置四組 DDR DIMM (Double Data Rate, 雙倍資料傳輸率) 記憶體模組插槽, 您可以使用 unbuffered non-ECC PC3200/2700/2100 的 DDR DIMM 記憶體模組, 總記憶體容量最多可以增加至 4GB, 資料傳輸率最高可達每秒 6.4 GB。

下圖所示為 DDR DIMM 記憶體模組插槽在主機板上之位置。

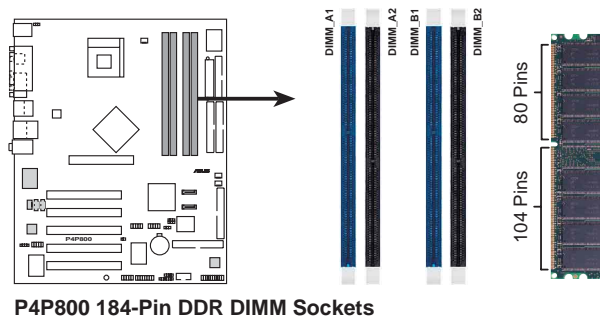

P4P800 184-Pin DDR DIMM Sockets

#### 記憶體技術概論

因應市場上硬體技術的迅速發展, 記憶體的研發也從 PC66、PC100、PC133 等單倍資料傳輸記憶體 (SDR SDRAM), 發展到雙倍資料傳輸記憶體 (DDR SDRAM), 目的都是在提高記憶體的頻寬, 以避免記憶體本身的頻寬限制, 造成高速 CPU 運算的瓶頸。

184 針腳的 DDR DIMM 記憶體模組跟 168 針腳的 SDR DIMM 記憶體模組金手指部份均有凹槽的設計, DDR DIMM 記憶體模組有一個凹槽, SDR DIMM 記憶體模組則有兩個凹槽。DDR DIMM 記憶體模組無法向下相容於 SDR DIMM 記憶體模組, 且必須安裝在專用的記憶體模組插槽。

## 2.5.2 記憶體設定

您可以任意選擇使用 64, 128, 256, 512MB 或者 1GB DDR DIMM 的記憶體模組以下列組合方式來安裝記憶體模組：

### 記憶體安裝注意事項



1. 在安裝 DDR 記憶體時，建議您依照 2-12 頁中表格 1 的安裝配置來安裝記憶體，以免發生記憶體錯誤或系統無法開機的情況。
2. 在雙通道的設定中，請使用「2.5.2.2 記憶體供應商列表」一節中經過測試且合格的相同容量與型號之記憶體，並參照記憶體配置表來進行安裝。
3. 在本主機板請使用相同 CL (CAS-Latency 行位址控制器延遲時間) 值記憶體模組。
4. 請確認記憶體頻率與處理器前置匯流排相容，請參照 2-12 頁的表格 2。
5. 建議您不要在本主機板上安裝三組記憶體模組，因為第三組記憶體將因雙通道技術架構之緣故而無法作用。
6. 因 ICH5R 晶片組資源配置的緣故，當所有記憶體插槽皆安裝了 1GB 記憶體時（總計為 4GB），系統顯示總計容量為 3GB 以上（略少於 4GB）。
7. 由於系統晶片組本身的限制，不支援記憶體晶片資料匯流排寬度為 16bit 的雙面模組。
8. 建議您先從藍色的記憶體插槽開始使用。

**表格 1 記憶體配置安裝建議表**

DDR 形式	插 槽				
	DIMM_A1 (藍)	DIMM_A2 (黑)	DIMM_B1 (藍)	DIMM_B2 (黑)	
單通道技術	(1)	安裝	-	-	-
	(2)	-	安裝	-	-
	(3)	-	-	安裝	-
	(4)	-	-	-	安裝
雙通道技術*	(1)	安裝	-	安裝	-
	(2)	-	安裝	-	安裝
	(3)	安裝	安裝	安裝	安裝

\* 請使用經過測試且合格的相同容量型號之記憶體。

\* 在雙通道技術的設定 (3) 中，您可以有以下二種做法：

1. 在四個插槽中安裝經過測試且合格的記憶體。
2. DIMM\_A1 與 DIMM\_B1 為同組 (同為藍色插槽)，安裝經過測試且合格的記憶體；DIMM\_A2 與 DIMM\_B2 為同組 (同為黑色插槽)，安裝經過測試且合格的記憶體。

**表格 2 記憶體頻率 / CPU 前側匯流排 同步率**

CPU FSB	DDR 形式	DDR 頻率
800MHz	PC3200/PC2700*/PC2100	400/333*/266MHz
533MHz	PC2700/PC2100	333/266MHz
400MHz	PC2100	266MHz



1. \*使用 800MHz 的中央處理器前側匯流排時，由於系統晶片組本身的限制，PC2700 DDR 記憶體模組的運作頻率實際僅可達到 320MHz (而非一般所知的 333MHz)。
2. 本主機板不支援以下的前側匯流排/ 記憶體頻率比值：400/333、400/400、533/400。
3. 當前側匯流排/記憶體頻率設定為 800/333 時，顯示出來的會是 800/320。

## 2.5.2.2 記憶體供應商列表

以下表列出經過本主機板測試且認可的 PC3200 (DDR400) 記憶體模組供應商。

容量	供應商	型號	廠牌	SS/DS	使用記憶體晶片	A*B*C*
256MB	A DATA	MDGA5F3G315B1EC2	A DATA	SS	ADD8608A8A-5B	* * *
256MB	A DATA	MDO0B5F3G316B1EAE	Winbond	SS	W942508BH-5	* *
256MB	A DATA	MDOSS6F3G31JB1EAE	SAMSUNG	SS	K4H560838D-TCC4	* *
256MB	Apacer	77.10636.465	SAMSUNG	SS	K4H560838D-TCC4	* * *
512MB	Apacer	77.10736.464	SAMSUNG	DS	K4H560838D-TCC4	* * *
256MB	Corsair	CMX256-3500C2 XMS3502v1.1	N/A	SS	N/A	* *
512MB	Corsair	CMX512-3500C2 XMS3502v1.1	N/A	DS	N/A	* *
256MB	Hynix	HYMD232646B8J-D43AA	Hynix	SS	HY5DU56822BT-D43	* * *
512MB	Hynix	HYMD232646B8J-D43AA	Hynix	DS	HY5DU56822BT-D43	* * *
128MB	Infineon	HYS64D16301GU-5-B	Infineon	SS	HYB25D256160BT-5B	* * *
256MB	Infineon	HYS64D32300GU-5-B	Infineon	SS	HYB25D256800BT-5B	* * *
512MB	Infineon	HYS64D64320GU-5-B	Infineon	SS	HYB25D256800BT-5B	* * *
256MB	Kingston	KVR400X64C25/256	Winbond	SS	W942508BH-5	* * *
512MB	Kingston	KVR400X64C25/512	Winbond	DS	W942508BH-5	*
512MB	PSC	AL6D8A53TK1-5B	PSC	DS	A2S56D30A1P	* * *
256MB	SAMSUNG	M368L3223ETM-CCC	SAMSUNG	SS	K4H560838E-TCCC	* * *
512MB	SAMSUNG	M368L6423ETM-CCC	SAMSUNG	DS	K4H560838E-TCCC	* * *
256MB	Transcend	TS32MLD64V4F3	SAMSUNG	SS	K4H560838D-TCC4	* *
256MB	Transcend	TS32MLD64V4F3	Mosel	SS	V58C2256804SAT5	* *
512MB	Transcend	TS64MLD64V4F3	SAMSUNG	DS	K4H560838D-TCC4	* *
256MB	Transcend	TS64MLD64V4F3	Mosel	DS	V58C2256804SAT5	* * *
256MB	TwinMOS	M2G9108AFAT9F081AA4T	TwinMOS	SS	TMD7608F8E50D	* * *
512MB	TwinMOS	M2G9116AGATT9F081AA4T	TwinMOS	DS	TMD7608F8E50D	* *
256MB	TwinMOS	M2S9108AFAPS9F0811A-T	PSC	SS	A2S56D30A1P	* * *
256MB	Winbond	W9425GCDB-5	Winbond	SS	W942508CH-5	* * *
512MB	Winbond	W9451GCDB-5	Winbond	DS	W942508CH-5	* * *

A\* - 支援安裝一組記憶體模組在單通道記憶體設定的任一插槽。

B\* - 支援安裝二組記憶體模組在藍色插槽或黑色插槽，意即二組都安裝在藍色插槽或二組都安裝在黑色插槽，作為一對雙通道記憶體模組設定。

C\* - 支援安裝四組記憶體模組在藍色與黑色插槽，作為二對雙通道記憶體模組設定。



請使用經由華碩公司測試且認可的記憶體供應商所生產之記憶體模組，以獲得系統更好的效能。



在安裝記憶體模組時，請確實使用上表中經過測試且合格的 DDR400 記憶體模組，其他供應商所生產的記憶體模組可能不適合本主機板使用。請造訪華碩公司的網站 (<http://www.asus.com.tw>) 來查看最新的記憶體供應商列表。

## 2.5.3 安裝記憶體模組



安裝/移除記憶體模組或其他的系統元件之前，請先暫時拔出電腦的電源線。如此可避免一些會對主機板或元件造成嚴重損壞的情況發生。

請依照下面步驟安裝記憶體模組：

1. 在主機板上找到記憶體插槽的位置。

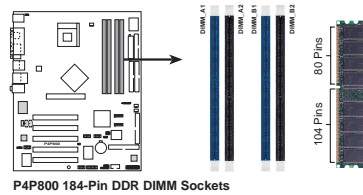

2. 先將記憶體模組插槽兩端的白色固定卡榫扳開。
3. 將記憶體模組的金手指對齊記憶體模組插槽的溝槽，並且在方向上要注意金手指的凹孔要對上插槽的凸起點。

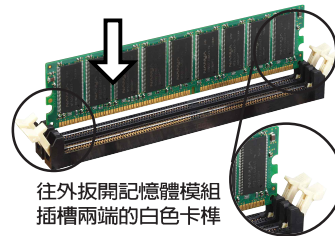

由於 DDR DIMM 記憶體模組金手指部份均有凹槽的設計，因此只能以一個固定方向安裝到記憶體模組插槽中。安裝時僅需對照金手指與插槽中的溝槽，再輕輕置入記憶體模組。因此請勿強制插入以免損及記憶體模組。

4. 最後緩緩地將記憶體模組插入插槽中，若無錯誤，插槽兩端的白色卡榫會因記憶體模組置入而自動扣到記憶體模組兩側的凹孔中。

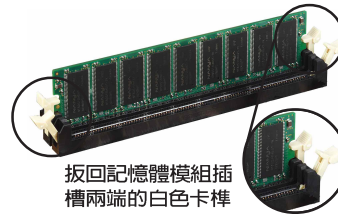

## 2.5.4 取出記憶體模組

請依照下面步驟取出記憶體模組：

1. 同時壓下記憶體模組插槽兩端白色的固定卡榫以鬆開記憶體模組。

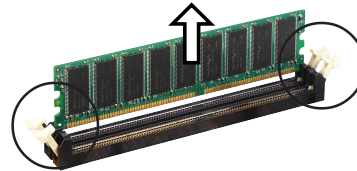

在壓下固定卡榫的同時，您可以使用手指頭輕輕地扶住記憶體模組，以免讓它跳出而損及記憶體模組本身。

2. 再將記憶體模組由插槽中取出。



## 2.6 擴充插槽

為了因應未來會擴充系統機能的可能性，本主機板提供了五組 PCI 裝置擴充插槽，以及一組圖形加速埠（AGP，Accelerated Graphics Port）插槽。在接下來的次章節中，將會描述主機板上這些擴充插槽的相關資訊。



安裝/移除任何擴充卡之前，請暫時先將電腦的電源線拔出。如此可免除因電氣殘留於電腦中而發生的意外狀況。

### 2.6.1 安裝擴充卡

請依照下列步驟安裝擴充卡：

1. 在安裝擴充卡之前，請先詳讀該擴充卡的使用說明，並且要針對該卡作必要的硬體設定變更。
2. 鬆開電腦主機的機殼蓋並將之取出（如果您的主機板已經放置在主機內）。
3. 找到一個您想要插入新擴充卡的空置插槽，並以十字螺絲起子鬆開該插槽位於主機背板的金屬擋板的螺絲，最後將金屬擋板移出。
4. 將擴充卡上的金手指對齊主機板上的擴充槽，然後慢慢地插入槽中，並以目視的方法確認擴充卡上的金手指已完全沒入擴充槽中。
5. 再用剛才鬆開的螺絲將擴充卡金屬擋板鎖在電腦主機背板以固定整張卡。
6. 將電腦主機的機殼蓋裝回鎖好。

### 2.6.2 設定擴充卡

在安裝好擴充卡之後，接著還須藉由軟體設定來調整該擴充卡的相關設定。

1. 啟動電腦，然後更改必要的 BIOS 程式設定。若需要的話，您也可以參閱第四章 BIOS 程式設定以獲得更多資訊。
2. 為加入的擴充卡指派一組尚未被系統使用到的 IRQ。請參閱下頁表中所列出的中斷要求使用一覽表。
3. 為新的擴充卡安裝軟體驅動程式。

## 標準中斷要求使用一覽表

IRQ	優先權	指定功能
0	1	系統計時器
1	2	鍵盤控制器
2	N/A	可設定之中斷控制卡
3*	11	通訊連接埠 (COM 2)
4*	12	通訊連接埠 (COM 1)
5*	13	音效卡 (有時為 LPT 2)
6	14	標準軟式磁碟機控制卡
7*	15	印表機埠 (LPT 1)
8	3	系統 CMOS/即時時鐘
9*	4	ACPI 省電模式運作
10*	5	預留給 PCI 裝置使用
11*	6	預留給 PCI 裝置使用
12*	7	PS/2 相容滑鼠連接埠
13	8	數值資料處理器
14*	9	第一組 IDE 通道
15*	10	第二組 IDE 通道

\*：這些通常是留給或介面卡使用。

## 本主機板使用的中斷要求一覽表

	A	B	C	D	E	F	G	H
第 1 組 PCI 插槽	-	-	-	-	-	共享	-	-
第 2 組 PCI 插槽	-	-	-	-	-	-	共享	-
第 3 組 PCI 插槽	-	-	-	-	-	-	-	共享
第 4 組 PCI 插槽	-	-	-	-	共享	-	-	-
第 5 組 PCI 插槽	-	-	-	-	-	共享	-	-
AGP 插槽	使用	-	-	-	-	-	-	-
內建 USB 1.1/2.0 控制器	-	-	-	-	共享	共享	共享	共享
內建 LAN 控制器	-	-	-	-	-	-	共享	-
內建音效	-	-	使用	-	-	-	-	-



當您將 PCI 介面卡插在可以共享的擴充插槽時，請注意該介面卡的驅動程式是否支援 IRQ 分享或者該介面卡並不需要指派 IRQ。否則會容易因 IRQ 指派不當產生衝突，導致系統不穩定且該介面卡的功能也無法使用。

### 2.6.3 PCI 介面卡擴充插槽

華碩 P4P800 主機板配置五條 32 位元的 PCI 介面卡擴充插槽，舉凡網路卡、SCSI 卡、音效卡、USB 卡等符合 PCI 介面規格者，都可以使用在這六條 PCI 介面卡擴充插槽。下面這一張圖示展示 PCI 介面網路卡放置在 PCI 介面卡擴充插槽的情形。

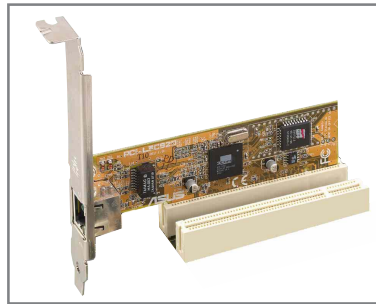

1. PCI 5 插槽與 WiFi 插槽不可同時使用。
2. 若您欲安裝較長的 PCI 介面卡（例如：SCSI 卡），建議您可以安裝在 PCI 1、PCI 2 或 PCI 5，請勿安插在 PCI 3 與 PCI 4 插槽上，此舉可能會造成與序列式 ATA 插槽和遊戲搖桿連接埠相衝突的情況。

## 2.6.4 AGP 介面卡插槽

華碩 P4P800 主機板提供一組使用 +1.5V AGP (Accelerated Graphics Port, 圖形加速埠) 介面卡的 AGP 介面卡插槽。當您購買 AGP 介面卡的時候, 請務必確認該 AGP 介面卡是使用 +1.5V 伏特的工作電壓。請特別注意在將 AGP 介面卡置入插槽時, 金手指部份的凹口必須能夠與插槽吻合。



請務必安裝 +1.5V 電壓的 AGP 介面卡! 本主機板並未支援 3.3V 的 AGP 介面卡。

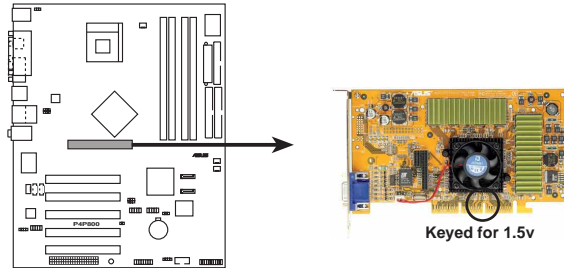

P4P800 Accelerated Graphics Port (AGP)



若您欲使用 ATi 9500 或 9700 Pro 系列的顯示卡, 請務必選用顯示卡版本為 PN xxx-xxxxx-30 或更新的版本, 才能達到最佳的效能與超頻的穩定性。



## 2.6.5 Wi-Fi 無線網路介面插槽

華碩 P4P800 主機板提供一組 Wi-Fi (Wireless Fidelity) 無線網路介面插槽，支援華碩未來將提供的 Wi-Fi 無線網路模組。請至華碩網站 <http://taiwan.asus.com.tw> 來得知最新相關產品的介紹。

這個 Wi-Fi 介面插槽符合電機電子工程師協會 (Institute of Electrical and Electronics Engineers, IEEE) 802.11b 無線區域網路的標準，採用 2.4 GHz 無線通訊頻帶 (波段)。IEEE 802.11b 標準包含了三種技術，分別是：直接序列展頻 (Direct Sequence Spread Spectrum, DSSS)、跳頻展頻 (Frequency Hopping Spread Spectrum, FHSS)，以及紅外線 (infrared) 等三種技術。擁有 802.11b 無線網路通訊標準的硬體裝置，可以採用直接序列展頻調變方式，讓資料傳輸速率最高可達 11 Mbps。

IEEE 802.11b 標準以 2.4 GHz 頻寬提供 14 個可用頻道，每個頻道皆使用不同頻率的設定。在考慮同頻與鄰頻干擾的影響下，整個 2.4GHz 的頻帶劃分出三個完全不會互相干擾的使用頻道。而頻道的間隔必須相隔 5 個頻道以上，若同時有多數的無線網路裝置在同一區域運作，必須將運作頻率間隔每 25 MHz 來避免干擾。

符合 802.11b 標準的 PCI 介面無線網路卡可使用的頻道，在不同的國家也不盡相同。例如在美國，802.11b 標準提供十四個採用直接序列展頻技術的可用頻道，頻道 1、頻道 6 與頻道 11 都是獨立且不會互相干擾的。

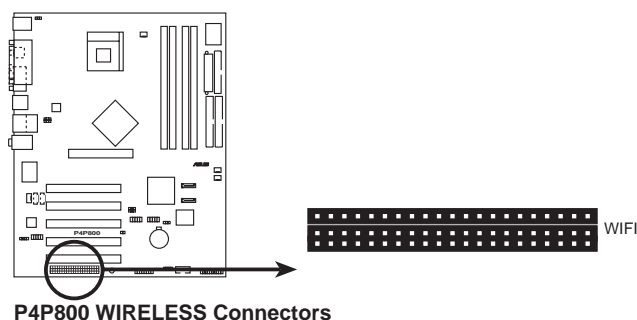

PCI 5 介面插槽與本 Wi-Fi 插槽無法同時使用。

## 2.7 跳線選擇區

### 1. CMOS 組態資料清除 (CLRTC1)

在主機板上的 CMOS 記憶體中記載著正確的時間與系統硬體組態等資料，這些資料並不會因電腦電源的關閉而遺失資料與時間的正確性，因為這個 CMOS 的電源是由主機板上的鋰電池所供應。想要清除這些資料，可以依照下列步驟進行：

- (1) 關閉電腦電源，拔掉電源線；
- (2) 移除主機板上的電池；
- (3) 將 CLRTC1 跳線帽由 [1-2] (預設值) 改為 [2-3] 約五~十秒鐘 (此時即清除 CMOS 資料)，然後再將跳線帽改回 [1-2]；
- (4) 將電池安裝回主機板；
- (5) 插上電源線，開啓電腦電源；
- (6) 當開機步驟正在進行時按著鍵盤上的 <Del> 鍵進入 BIOS 程式畫面重新設定 BIOS 資料。



除了清除 CMOS 組態資料之外，請勿將主機板上 CLRTC1 的跳線帽由預設值的位置移除，因為這麼做可能會導致系統開機失敗。

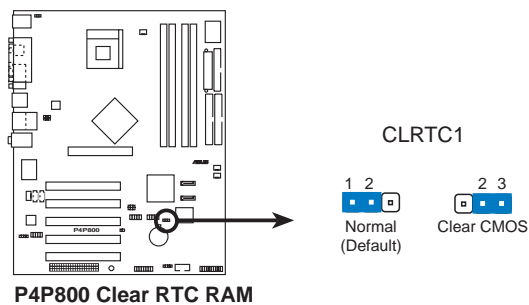

當系統因為超頻而導致系統當機時，您不需以上述的方式清除 CMOS 資料。當系統因超頻而當機時，您只需使用 C.P.R. (CPU 參數自動回復) 功能，先將電腦關機，然後重新啟動系統，如此一來，BIOS 程式會自動將各項參數設定回復為預設值。

## 2. SMB 2.0 設定 (6-pin SMB20)

這組跳線選擇區用來開啓或關閉 SM 匯流排支援 PCI 插槽的功能。設定為 [1-2] (Enable) 時，可以連接與 SMB 2.0 規格相容的 PCI 裝置。本項目預設值為 [2-3] (Disable)。

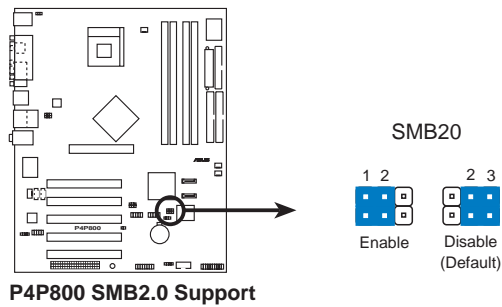

## 3. 鍵盤喚醒功能設定 (3-pin KBPWR)

您可以透過本功能的設定來決定是否啓用以鍵盤按鍵來喚醒系統的功能。若您想要透過按下鍵盤的空白鍵 <Space Bar> 來喚醒電腦時，您可以將 KBPWR 設為 [2-3] 短路 (+5VSB)。另外，若要啓用本功能，您必須注意您使用的電源供應器是否可以提供最少 1A/+5VSB 的電力，並且也必須在 BIOS 程式中作相關的設定。本功能的出廠預設值為 [1-2] 短路 (+5V)。(請參考「4.5.1 電源啓動控制」一節的說明)

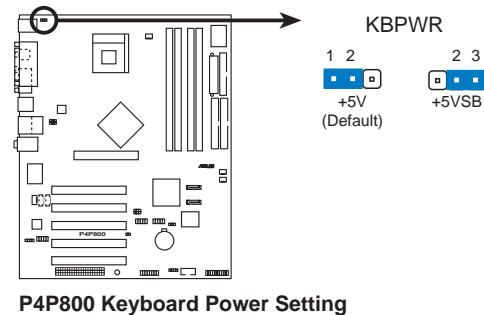

#### 4. USB 裝置喚醒功能設定 (3-pin USBPW12, USBPW34, USBPW56, USBPW78)

將本功能設為 +5V 時，您可以使用 USB 介面裝置將電腦從 S1 睡眠模式（中央處理器暫停、記憶體已刷新、整個系統處於低電力模式）中喚醒。當本功能設定為 +5VSB 時，則表示可以從 S3 與 S4 睡眠模式（未供電至中央處理器、記憶體延緩更新、電源供應器處於低電力模式）中將電腦喚醒。

USBPW12 和 USBPW34 這一組設定是設計給電腦主機後方面板的 USB 裝置埠使用；而 USBPW56 與 USBPW78 這一組設定則是提供給主機板內建的 USB 擴充套件排線插座使用。

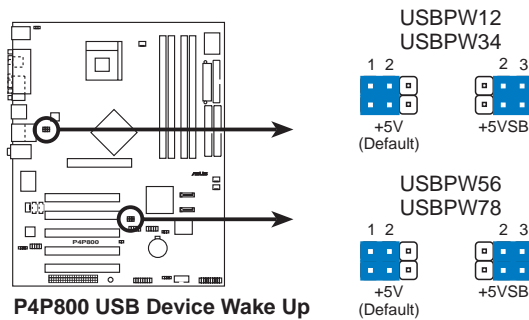

1. 欲使用 USB 裝置喚醒功能的 +5VSB 設定，您所使用的電源供應器必須能夠提供至少 500mA/+5VSB 的電力，否則無法喚醒電腦系統。
2. 無論電腦處於一般工作狀態或是省電模式中，總電力消耗都不得超過電源供應器的負荷能力 (+5VSB)。



## 2.8 元件與周邊裝置的連接

本節將個別描述主機板上所有的接針、接頭等的功能說明。



連接到軟碟機、IDE 裝置等的排線會在排線邊緣以紅色塗裝來表示第一個腳位的位置。至於硬碟機和光碟機等裝置的第一個腳位的位置，通常會在靠近電源插頭的那一端；但是對軟碟機而言，有可能位於相反方向。

### 1. 軟碟機連接插座 (34-pin FLOPPY1)

這個插座用來連接軟式磁碟機的排線，而排線的另一端可以連接一部軟式磁碟機。軟式磁碟機插座第五腳已被故意折斷，而且排線端的第五個孔也被故意填塞，如此可以防止在組裝過程中造成方向插反的情形。

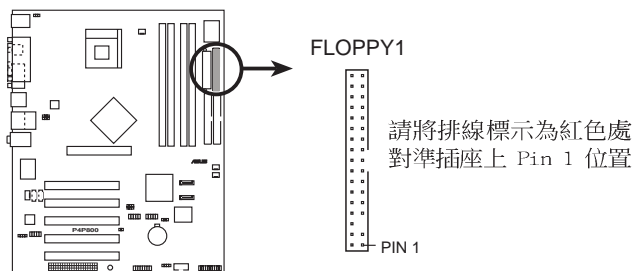

P4P800 Floppy Disk Drive Connector

### 2. 電源供應器溫度偵測器連接排針 (2-pin TRPWR1)

如果您使用的電源供應器具備溫度監視的功能，那麼請將電源供應器所提供的溫度偵測器訊號線連接到這組 TRPWR 排針。

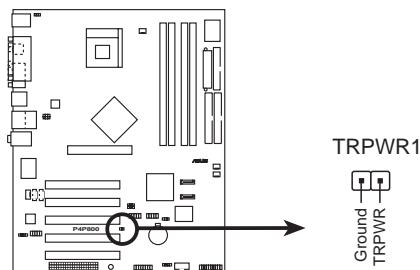

P4P800 Power Supply Thermal Connector

### 3. IDE 裝置連接插座 (40-1 pin PRI\_IDE1, SEC\_IDE1)

本主機板上有兩組 IDE 裝置插座，每個插座分別可以連接一條 IDE 排線，而每一條排線可以連接兩個 IDE 裝置（像是硬碟、CD-ROM、ZIP 或 MO 等）。如果一條排線同時裝上兩個 IDE 裝置，則必須作好兩個裝置的身分調整，其中一個裝置必須是 Master，另一個裝置則是 Slave。正確的調整方式請參考各裝置的使用說明（排針中的第二十隻針腳已經折斷，如此可以防止組裝過程時造成反方向連接的情形）。

將排線上藍色端的插頭插在主機板上的 Primary（建議使用）或 Secondary 插座，然後將排線上灰色端的插頭接在當作 Slave 裝置的 UltraDMA100/66 IDE 裝置（如硬碟）上，最後再將排線上黑色端的插頭接在作為 Master 裝置的 UltraDMA100/66 IDE 裝置（如硬碟）上。如果您使用同一條排線連接兩台硬碟，您必須參閱您第二台硬碟的使用說明書來調整跳線帽，以便讓第二台硬碟成為 Slave 模式。如果您擁有兩台以上的 UltraDMA100/66 裝置，那麼您則必須再另外添購 UltraDMA100/66 用的排線。



1. 每一個 IDE 裝置插座的第二十隻針腳皆已預先拔斷以符合 UltraDMA 排線的孔位。如此做法可以完全預防連接排線時插錯方向的錯誤。
2. 在 UltraDMA100/66 排線靠近藍色接頭附近的小孔是有意打孔，並非是損壞品。

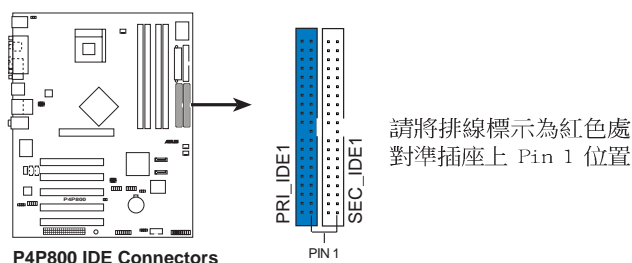

要能完全發揮 UltraDMA100/66 IDE 裝置的高速資料傳輸率，請務必使用排線密度較高的 80 腳位 IDE 裝置連接排線。而本主機板隨貨附贈的 80 腳位 IDE 裝置連接排線皆支援 UltraDMA100/66。



#### 作業系統注意事項：

- 當您使用的作業系統為 MS-DOS 或是 Windows 98/ME/NT4.0 等，請參考 2-26 頁的說明來安裝並行式 ATA 與序列式 ATA 裝置。
- 在既有的作業系統中，若是您的硬碟支援 UDMA 模式，請以手動方式將裝置設定為 DMA 模式。

#### 4. Serial ATA 裝置連接插座 (7-pin SATA1, SATA2)

本主機板提供了二個新世代的連接插座，這二個插座支援使用細薄的 Serial ATA 排線連接主機內部主要的儲存裝置。現行的 Serial ATA 介面允許資料傳輸率達每秒 150MB，優於傳統的傳輸率為每秒 133MB 的 Parallel ATA (Ultra ATA/133) 介面。

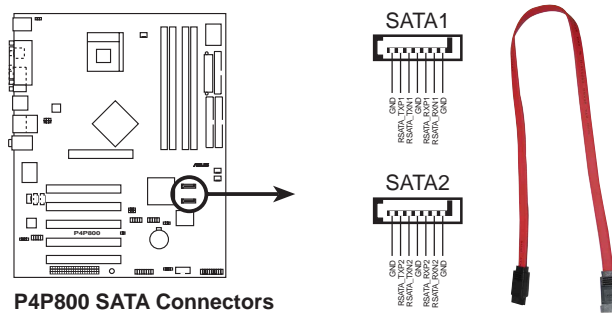

P4P800 SATA Connectors



##### Serial ATA 重點提示：

- 在現行的作業系統環境中（例如：Win98、WinME、WinNT、DOS），當您使用 SATA 裝置時，由於 ICH5R 南橋晶片本身的限制，會使其中一組 IDE 通道無法使用。請參看第四章中 BIOS 的正確設定。
- Serial ATA 排線是一條輕薄短小，且更具彈性的連接排線，可以讓主機內的排線線路更為簡單。而針腳較少的 Serial ATA 排線也可以避免又寬又扁平的 Parallel ATA 排線所會產生的問題。
- 連接在這個插槽的 Serial ATA RAID 硬碟僅支援 WinXP 作業系統。
- 連接在此插槽的硬碟僅支援 RAID 0 功能。
- 本主機板不支援 Serial ATA 硬碟的熱抽換功能。
- 使用 Serial ATA 裝置之前，請先安裝 Windows XP Service Pack 1。

## 並行式 ATA 與序列式 ATA 裝置設定

以下說明為 Intel ICH5R 晶片組所定義的並行式 ATA 與序列式 ATA 裝置設定。

**原有的作業系統的 IDE 模式：**在使用 Windows 2000/XP 作業系統時，ICH5R 系統晶片組最高可支援六組 IDE 裝置。

**傳統作業系統的 IDE 相容模式：**在使用 MS-DOS、Windows 98/Me/NT4.0 作業系統時，ICH5R 系統晶片組最高僅可支援四組 IDE 裝置。

作業系統	並列式-ATA		序列式-ATA	
	主通道 (2 組裝置)	副通道 (2 組裝置)	連接埠 0 (1 組裝置)	連接埠 1 (1 組裝置)
1. Windows 2000/XP	✓	✓	✓	✓
2. Windows 98/Me/NT4.0				
設置組合 A	✓	-	✓	✓
設置組合 B	-	✓	✓	✓
設置組合 C	✓	✓	-	-

表格說明：

✓ 支援  
- 關閉

## BIOS 程式中需設定的 IDE 配置

當您要進行上述並行式 ATA 與序列式 ATA 裝置的 BIOS 設定時，請參考下表以獲得做適當的設定。請參考「4.3.6 IDE 設定」一節中關於 BIOS 項目的詳細說明。

BIOS 項目	Windows 2000/XP	Windows 98/Me/NT4.0		
		A	B	C
內建 IDE Operate 模式	Enhanced 模式	相容模式	相容模式	相容模式
支援 Enhanced 模式	S-ATA	-	-	-
IDE 連接埠設定	-	第一組 P-ATA & S-ATA	第二組 P-ATA & S-ATA	僅 P-ATA 連接埠

## 5. SMBus 裝置連接排針 (6-1 pin SMB1)

您可以透過本組排針連接到系統管理匯流排 (SMBus, System Management Bus) 介面裝置。SMBus 是由兩條訊號所組成的一種匯流排，可以提供給系統中傳輸率較慢的週邊裝置及電源管理裝置之間的溝通使用，讓系統得知這些裝置的製造廠商資訊、型號、控制資訊、回報錯誤訊息、偵測低電池電壓等類似的應用。

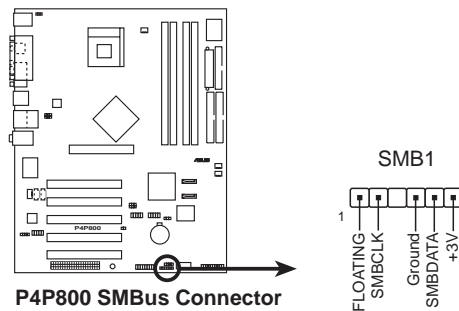

## 6. 機殼開啓警示排針 (4-1 pin CHASSIS1)

這組排針提供給設計有機殼開啓偵測功能的電腦主機機殼之用。此外，尚須搭配一個外接式偵測裝置譬如機殼開啓偵測感應器或者微型開關。在本功能啓用時，若您有任何移動機殼元件的動作，感應器會隨即偵測到並且送出一信號到這組接針，最後會由系統記錄下來這次的機殼開啓事件。

本項目的預設值是將跳線帽套在 CHASSIS1 排針中標示著「Chassis Signal」和「GND」的二個針腳上，若您想要使用本功能，請將跳線帽從「Chassis Signal」和「GND」的針腳上移除。

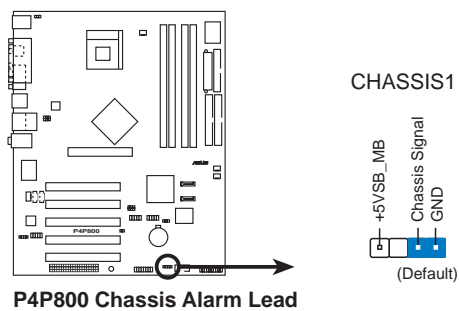

## 7. 中央處理器/機殼/電源供應器 風扇電源插座 (3-pin CPU\_FAN1, PWR\_FAN1, CHA\_FAN1)

您可以將 350~740 毫安 (8.88 瓦) 或者一個合計為 1~2.2 安培 (26.64 瓦) /+12 伏特的風扇電源接頭連接到這三組風扇電源插座。請注意要將風扇的風量流通方向朝向散熱片，如此才能讓裝置傳導到散熱片的熱量迅速排出。注意！風扇的訊號線路配置和其接頭可能會因製造廠商的不同而有所差異，但大部分的設計是將電源線的紅線接至風扇電源插座上的電源端 (+12V)，黑線則是接到風扇電源插座上的接地端 (GND)。連接風扇電源接頭時，一定要注意到極性問題。



千萬要記得連接風扇的電源，若系統中缺乏足夠的風量來散熱，那麼很容易因為主機內部溫度逐漸升高而導致當機，甚至更嚴重者會燒毀主機板上的電子元件。注意：這些插座並不是單純的排針！不要將跳線帽套在它們的針腳上。

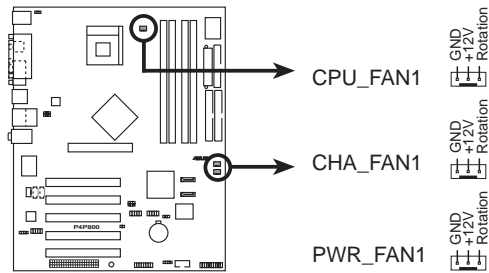

**P4P800 12-Volt Fan Connectors**

## 8. 主機板電源插座 (20-pin ATXPWR1, 4-pin ATX12V1)

這些電源插座用來連接到一台 ATX +12V 電源供應器。由電源供應器所提供的連接插頭已經過特別設計，只能以一個特定方向插入主機板上的電源插座。找到正確的插入方向後，僅需穩穩地將之套進插座中即可。

除了所提供的 20 孔位 ATXPWR1 電源插座之外，本主機板另外還配置了一組專門提供給中央處理器使用的 +12V 電源插座。為了讓處理器有足夠且穩定的工作電壓，我們建議您務必連接此組電源插座。



1. 請務必連接 4-pin ATX +12V 電源插座，否則將無法正確啟動電腦。
2. 請確定您的 ATX +12V 電源供應器在 +12V 供電線路上能夠提供 12 安培的電流，在預備電壓 +5VSB 的供電線路上能夠提供至少 1 安培的電流。此外，我們建議您最起碼要使用 230 瓦的電源供應器，而如果您的系統會搭載相當多的週邊裝置，那麼請使用 300 瓦高功率的電源供應器以提供足夠的裝置用電需求。注意：一個不適用或功率不足的電源供應器，有可能會導致系統不穩定或者難以開機。

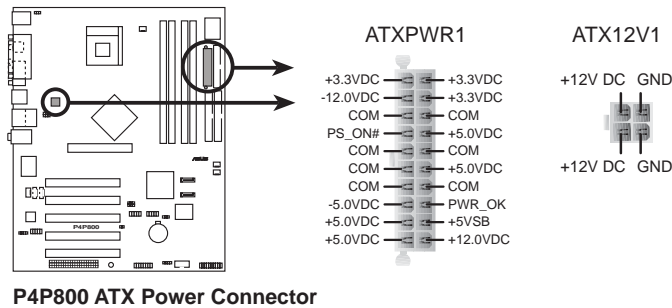

## 9. USB 擴充套件排線插座 (10-1 pin USB\_56, USB\_78)

若位於主機機殼後方背板上的 USB 裝置連接埠已不敷使用，本主機板提供了二組 USB 擴充套件排線插座。這二組 USB 擴充套件排線插座支援 USB 2.0 規格，傳輸速率最高達 480 Mbps，比 USB 1.1 規格的 12 Mbps 快 40 倍，可以提供更高速的網際網路連接、互動式電腦遊戲，還可以同時執行高速的周邊設備。



當您要使用 USB 2.0 的裝置時，必須先安裝驅動程式。

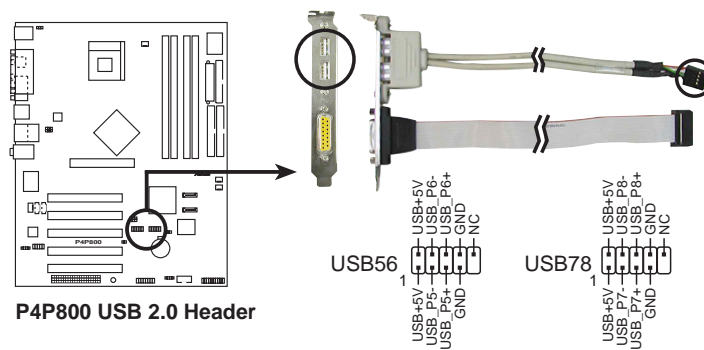

請勿將 1394 排線連接到 USB\_56 或 USB\_78 插座上，因為這樣可能會導致主機板的損毀。



這組 USB 擴充套件屬於選購配件，並不包含在包裝盒中。



## 10. 搖桿/MIDI 連接排針 (16-1 pin GAME1)

這組排針支援搖桿/MIDI 模組。如果您的包裝內附有選購的搖桿/MIDI 模組，請將搖桿/MIDI 模組的排線連接到這個排針上。在這個模組上的搖桿/MIDI 連接埠可以連接搖桿或遊戲控制器，也可以連接可以演奏或編輯音效檔案的 MIDI 裝置。

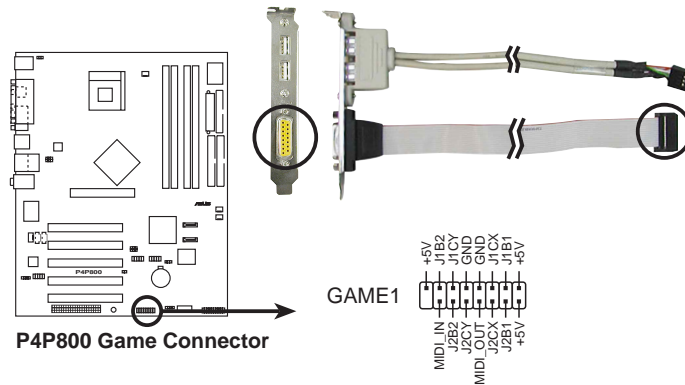

這組搖桿連接模組屬於選購配件，並不包含在包裝盒中。

## 11. 內建音效訊號接收插座 (4-pin CD1, AUX1, MODEM)

這些連接插座用來接收從光碟機、電視調諧器或是 MPEG 卡等裝置所傳送出來的音源訊號。MODEM 插座則是提供給語音數據機 (卡) 和電腦間的語音介面，同時在音效與語音數據機 (卡) 之間也可以共享 mono\_in (譬如電話) 和 mono\_out (譬如喇叭)。

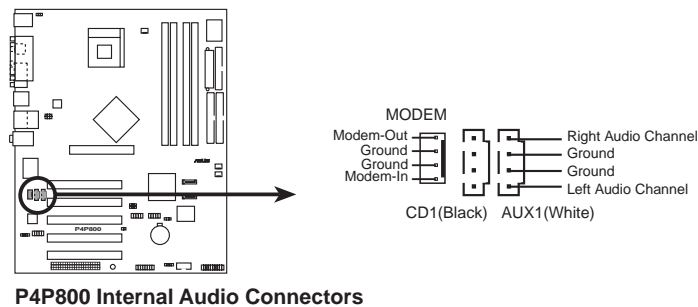

## 12. 前面板音效連接排針 (10-1 pin FP\_AUDIO)

這組音效外接排針供您連接到 Intel 的前面板音效排線，如此您就可以輕鬆地經由主機前面板來控制音效輸入/輸出等功能。

這組排針的預設值為將跳線帽套在 LINE\_OUT\_R/BLINE\_OUT\_R 與 LINE\_OUT\_L/BLINE\_OUT\_L 接針上，若您要使用前面板音效功能，則將跳線帽移除，將前面板音效連接排線安裝在此接針上。

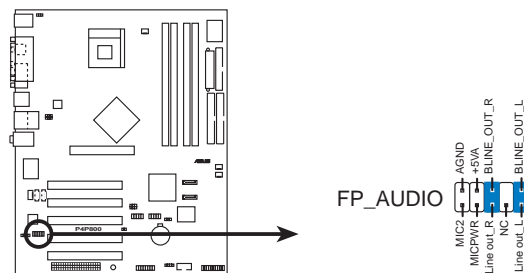

P4P800 Front Panel Audio Connector

## 13. 數位音效連接排針 (6-1 pin SPDIF\_OUT)

這組排針是用來連接 S/PDIF 數位音效模組，您可以利用這組排針以 S/PDIF 音效訊號線連接到音效裝置的數位音訊輸出端，使用數位音訊輸出來代替傳統的類比音訊輸出。

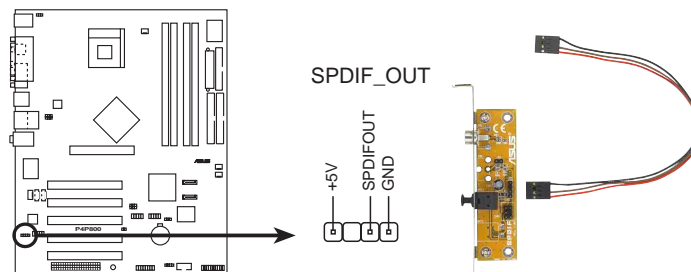

P4P800 Digital Audio Connector



這組 S/PDIF 模組屬於選購配件，並不包含在包裝盒中。

#### 14. 序列埠 COM2 插座 (10-1 pin COM2)

如果您有使用 COM2 的需求，可以利用序列埠 COM2 連接模組連接本接針，以擴充本主機板的序列埠個數變為二個。

序列埠可以連接滑鼠等輸入裝置、數據機或數位相機等其他裝置使用，您可以透過 BIOS 設定程式來設定序列埠功能。要使用本主機板的 COM2，您必須將包裝中的後機殼連接 COM2 擋板模組，先行安插在主機板上的 COM2 插座上，然後將要連接到 COM2 的裝置連接妥當。

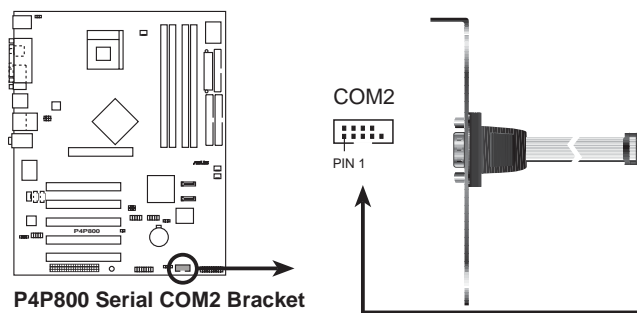

這組 COM2 模組屬於選購配件，並不包含在包裝盒中。

#### 17. 系統控制面板連接排針 (20-pin PANEL)

這一組連接排針包括了數個連接到電腦主機前面板的功能接針。下述將針對各項功能作逐一簡短說明。

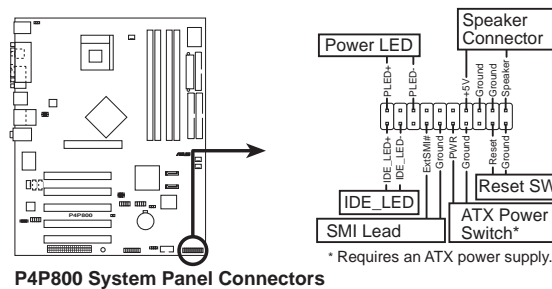

- 系統電源指示燈連接排針 (3-1 pin PLED)

這組排針可連接到電腦主機面板上的系統電源指示燈。在您啓動電腦並且使用電腦的情況下，該指示燈會持續亮著；而當指示燈閃爍亮著時，即表示電腦正處於睡眠模式中。

- **機殼喇叭連接排針 (4-pin SPKR)**

這組四腳位排針連接到電腦主機機殼中的喇叭。當系統正常開機便可聽到嗶嗶聲，若開機時發生問題，則會以不同長短的音調來警示。
- **系統管理中斷連接排針 (2-pin SMI)**

本功能可以讓您以手動方式強迫電腦進入省電模式或者環保 (Green) 模式，在這些模式下電腦會馬上降低所有的運作以節省電力，如此也能增加某些系統元件的使用壽命。將這組排針連接到電腦主機面板上的省電模式開關。
- **ATX 電源/軟關機 開關連接排針 (2-pin PWRBTN)**

這組排針連接到電腦主機面板上控制電腦電源的開關。您可以根據 BIOS 程式或作業系統的設定，來決定當按下開關時電腦會在正常運作和睡眠模式間切換，或者是在正常運作和軟關機模式間切換。若要關機，請持續按住電源開關超過四秒的時間。
- **軟開機開關連接排針 (2-pin RESET)**

這組兩腳位排針連接到電腦主機面板上的 Reset 開關。可以讓您在不需要關掉電腦電源即可重新開機，尤其在系統當機的時候特別有用。
- **IDE 硬碟動作指示燈號接針 (2-pin IDE\_LED)**

您可以連接此組 IDE\_LED 接針到電腦主機面板上的 IDE 硬碟動作指示燈號，如此一旦 IDE 硬碟有存取動作時，指示燈隨即亮起。

# 第三章

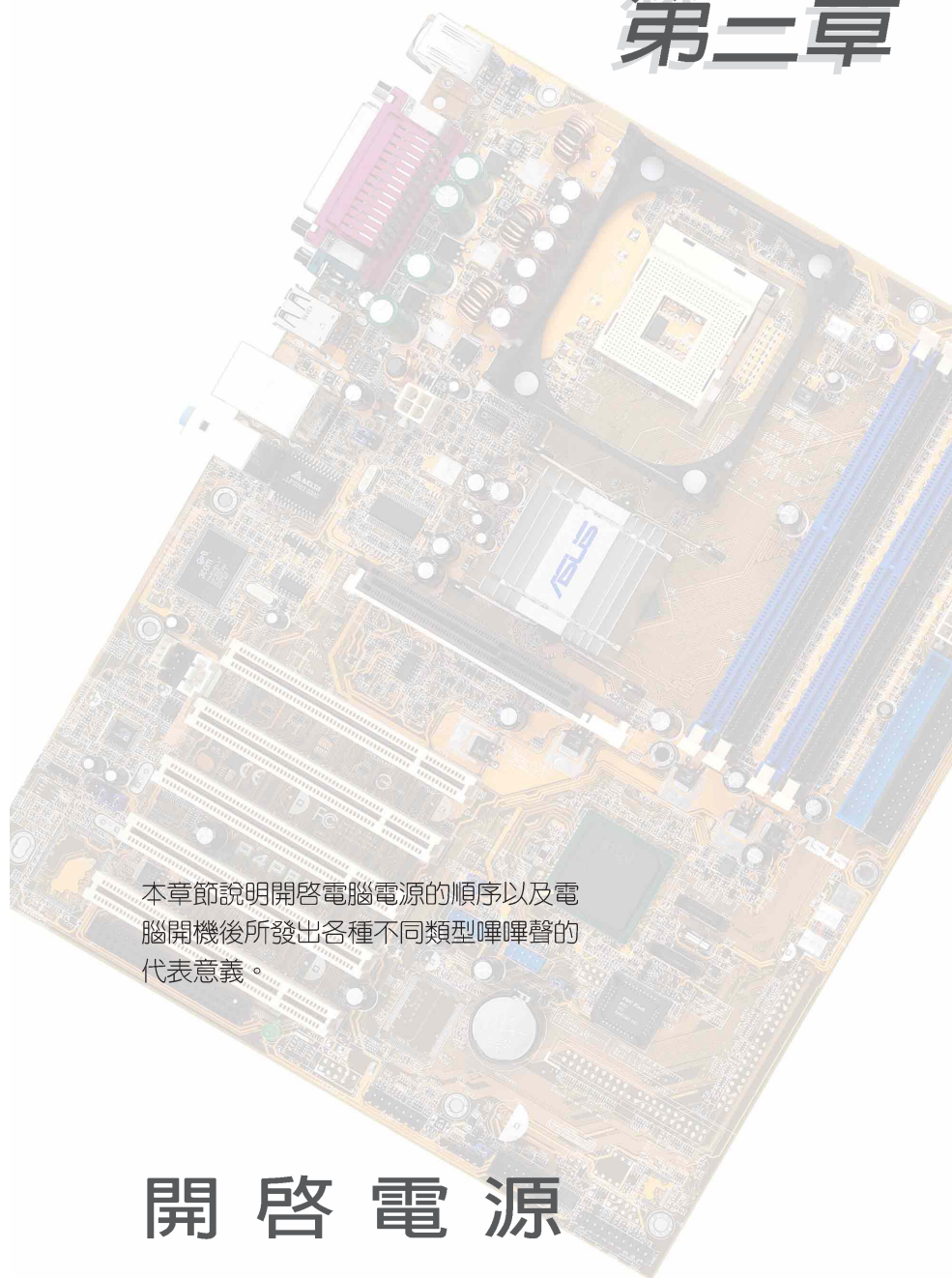

本章節說明開啓電腦電源的順序以及電腦開機後所發出各種不同類型嗶嗶聲的代表意義。

## 開啓電源



## 章節提綱

- 3.1 第一次啓動電腦 ..... 3-1
- 3.2 關閉電源 ..... 3-2

## 3.1 第一次啓動電腦

1. 確認所有排線與接腳都接妥，然後蓋上機殼的外蓋。
2. 確定所有的開關都已關閉
3. 將電源線接上機殼背面的電源輸入插座。
4. 情況許可的話，最好將電源線路上加接突波吸收/保護器。
5. 您可以先開啓以下周邊的電源：
  - a. 顯示器
  - b. 外接式 SCSI 介面週邊裝置（從串連的最後端開始）
  - c. 系統電源供應器（ATX 的電源供應器不會因為送電而馬上動作，而是等待面板上的按鈕動作後才會工作）
6. 送電之後，機殼面板上應該會有電源指示燈亮起才對。如果是使用 ATX 電源供應器的話，必須等到面板按鈕被觸碰後才會啓動電源，電源指示燈此時才會亮起。如果您的電腦符合綠色省電標準，已隨時準備可以進入省電模式的話，顯示器指示燈也會亮起。如果開機過程一切順利的話，不久就可以在顯示器上看到畫面了，如果送電之後超過 30 秒而畫面未有動靜的話，表示電腦的設定尚有問題存在，請再進一步地的檢查各項動作，如果還是不行，就需要向廠商求助了！
7. 在電源開啓之後可按下 <Del> 鍵以進入 BIOS 的設定模式，詳細設定方法請看本使用手冊的第四章部份。

## 3.2 關閉電源

在您關閉電源之前，必需先依照正常程序離開作業系統，然後才能斷電關機。如果您使用的是 ATX 規格的電源供應器，在離開或結束作業系統之後，按下電源開關即可關機；如果您用的是 Windows ME/2000/XP 的作業系統，並且是用 ATX 規格的電源供應器，點選關機之後，在作業系統會結束之後電源會自動關閉，無需使用者自己操作電源開關按鈕。



- 如果是使用 ATX 自動關閉電源的方式，您就看不到「您現在可以放心關機」的回應字樣了！
- 若是作業系統關機失敗，請按下電源開關約四秒鐘，就可以讓電腦關機。

### 使用電源開關之雙重功能

本主機板提供系統兩種開機模式，一為睡眠模式，另一則是軟開機模式。壓著電源開關少於四秒鐘，系統會根據 BIOS 的設定，進入睡眠或軟開機模式；若是壓著電源開關多於四秒，不論 BIOS 的設定為何，系統則會直接進入軟開機模式。請參考第四章「4.5 電源管理」一節中的說明。

### 使用作業系統關機功能

如果您使用的作業系統為 Windows 98SE/ME/2000/XP，按下「開始」，選擇「關機」，然後按下「確定」來關機，當 Windows 作業系統關閉之後，電源也會隨後自動關閉。



# 第四章

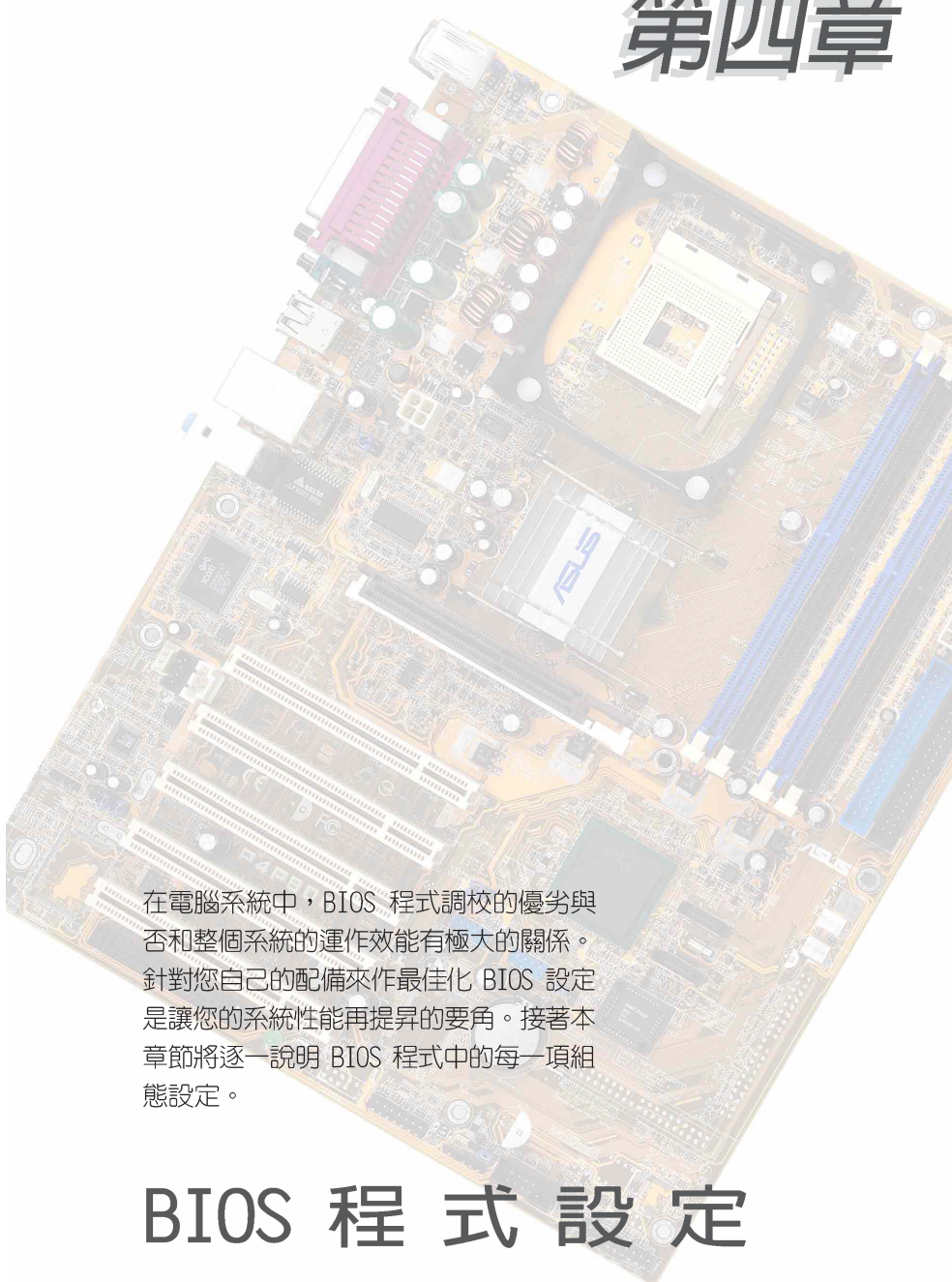

在電腦系統中，BIOS 程式調校的優劣與否和整個系統的運作效能有極大的關係。針對您自己的配備來作最佳化 BIOS 設定是讓您的系統性能再提昇的要角。接著本章節將逐一說明 BIOS 程式中的每一項組態設定。

## BIOS 程式設定

## 章節提綱

4.1	管理、更新您的 BIOS 程式 .....	4-1
4.2	BIOS 程式設定 .....	4-6
4.3	主選單 (Main Menu) .....	4-10
4.4	進階選單 (Advanced Menu) .....	4-15
4.5	電源管理 (Power Menu) .....	4-26
4.6	啓動選單 (Boot Menu) .....	4-31
4.7	離開 BIOS 程式 .....	4-36

## 4.1 管理、更新您的 BIOS 程式



1. 本主機板的原始 BIOS 程式可在驅動程式及公用程式光碟中找到。
2. 建議您先將原始的 BIOS 內容備份到一片開機片中，以備您往後需要再度安裝原始的 BIOS 程式。

### 4.1.1 製作一張開機片

1. 請使用下列任一種方式來製作一張開機片。

#### 在 DOS 作業系統下

選一張乾淨的 1.44MB 磁片放入磁碟機中，進入 DOS 模式後，鍵入 `format A:/S`，然後按下 <Enter> 按鍵。

#### 在 Windows 作業系統下

- a. 由 Windows 桌面點選「開始」→「設定」→「控制台」。
- b. 在控制台中雙擊「新增/移除程式」。
- c. 點選「開機片」標籤，接著按下「建立開機片」。
- d. 當要求插入磁片的對話框出現時，選一張乾淨的 1.44MB 磁片放入磁碟機中，依照螢幕上的指示就可完成製作開機片程序。

2. 將主機板的原始（或最新的）BIOS 程式拷貝至開機磁片中。

### 4.1.2 使用 AFUDOS 更新 BIOS 程式

在 DOS 作業系統下，使用 AFUDOS.EXE 軟體來更新 BIOS 程式。

1. 從華碩網站 ([www.asus.com.tw](http://www.asus.com.tw)) 下載最新的 BIOS 檔案，將檔案儲存在磁片中。



請準備一張紙將 BIOS 的檔名寫下來，因為在更新過程中，您必須寫入正確的 BIOS 檔案名稱。

2. 將 AFUDOS.EXE 程式由驅動程式及公用程式光碟中，拷貝至含有 BIOS 檔案的開機磁片中。
3. 以開機磁片開機。

4. 進入 DOS 畫面後，鍵入下列命令列：

```
afudos/i<filename>
```

上列當中的「filename」指的就是由驅動程式及公用程式光碟拷貝至開機片的最新（或原始的）BIOS 程式。

接下來的螢幕畫面會出現更新的過程。



在下圖中的 BIOS 訊息內容僅供參考，在您螢幕上所出現的資訊和本圖不一定完全相同。

```
A:\>afudos /iP4P800.rom
AMI Firmware Update Utility - Version 1.10
Copyright (C) 2002 American Megatrends, Inc. All rights reserved.

Reading file ..... done
Erasing flash .... done
Writing flash .... 0x0008CC00 (9%)
```



請勿在更新 BIOS 程式檔案時關閉或重新啟動系統！此舉將會導致系統損毀！

當更新程序完成之後，就會回到 DOS 畫面。

```
A:\>afudos /iP4P800.rom
AMI Firmware Update Utility - Version 1.10
Copyright (C) 2002 American Megatrends, Inc. All rights reserved.

Reading file ..... done
Erasing flash .... done
Writing flash .... 0x0008CC00 (9%)
Verifying flash .. done

A:\>
```

5. 以硬碟重新開機。



### 4.1.3 使用華碩 EZ Flash 更新 BIOS 程式

華碩 EZ Flash 程式讓您能輕鬆的更新 BIOS 程式，可以不必再透過開機片的冗長程序或是到 DOS 模式下執行。華碩 EZ Flash 程式內建在 BIOS 韌體當中，只要在開機之後，系統仍在自我測試 (Power-On Self Test, POST) 時，按下 <Alt> + <F2> 就可以進入 EZ Flash 程式。

#### 以 EZ Flash 更新 BIOS 程式

1. 從華碩網站上 ([www.asus.com.tw](http://www.asus.com.tw)) 下載最新的 BIOS 檔案，將此檔案重新命名為 P4P800.ROM，並儲存在磁片中。
2. 重新開機。
3. 在開機之後，系統仍在自我測試 (POST) 時，按下 <Alt> + <F2> 進入如下圖的畫面，開始執行 EZ Flash 程式。

```
User recovery requested. Starting BIOS recovery...
Checking for floppy...
```



- 若是磁碟機讀取不到磁片，您就會收到一個錯誤訊息，即 “Floppy not found”。
- 若是在磁片中讀取不到正確的 BIOS 檔案，您就會收到一個錯誤訊息，即 “P4P800.ROM not found”，請確認您是否有將所下載的最新 BIOS 檔案更名為 “P4P800.ROM”。

4. 把存有最新的 BIOS 檔案的磁片放入磁碟機中，若是所有更新所需的檔案都可以在磁片中讀取得到，EZ Flash 程式就會開始進行 BIOS 程式更新的程序，並在更新後自動重新開機。



請勿在更新 BIOS 程式檔案時關閉或重新啟動系統！此舉將會導致系統損毀！

```
User recovery requested. Starting BIOS recovery...
Checking for floppy...
Floppy found!
Reading file "P4P800.rom". Completed.
Start flashing...
Flashed successfully. Rebooting.
```

## 4.1.4 CrashFree BIOS 2 特色說明 (BIOS 程式自動修復工具)

華碩最新自行研發的 CrashFree BIOS 2 工具程式，讓您在當 BIOS 程式和資料被病毒入侵或毀損時，可以輕鬆的從驅動程式及公用程式光碟中，或是從含有最新或原始的 BIOS 檔案的磁片中回復 BIOS 程式的資料。



1. 在執行更新 BIOS 程式之前，請準備隨主機板附贈的驅動程式及公用光碟程式，或是存有 BIOS 檔案的磁碟片。
2. 若您已經主機板 BIOS 檔案備份至一張可開機的磁片，您也可以使用這張磁片來回復 BIOS 程式，請參閱「4.1.1 製作一張開機片」一節來建立可開機磁碟片。

### 使用磁碟片回復 BIOS 程式：

1. 啓動系統。
2. 當系統偵測 BIOS 發生錯誤，將出現以下訊息。

```
Bad BIOS checksum. Starting BIOS recovery...  
Checking for floppy...
```

3. 把存有最新的 BIOS 檔案的磁片放入磁碟機中，若是所有更新所需的檔案都可以在磁片中讀取得到，就會開始進行 BIOS 程式更新的程序。



請確認在磁片中的 BIOS 檔案有重新命名為“P4P800.ROM”。

```
Bad BIOS checksum. Starting BIOS recovery...  
Checking for floppy...  
Floppy found!  
Reading file "p4p800.rom". Completed.  
Start flashing...
```



請勿在更新 BIOS 程式檔案時關閉或重新啓動系統！此舉將會導致系統損毀！

4. 當系統更新完成時，會自動重新開機。

## 使用公用程式光碟回復 BIOS 程式：

1. 啓動系統。
2. 當系統偵測 BIOS 發生錯誤，將出現以下訊息。

```
Bad BIOS checksum. Starting BIOS recovery...  
Checking for floppy...
```



若系統偵測磁碟機內並無置放磁碟片，系統會自動偵測光碟機內是否有光碟片與檔案。

3. 將驅動程式及公用程式光碟放進光碟機中，此光碟含有本主機板的原始 BIOS 檔案。

```
Bad BIOS checksum. Starting BIOS recovery...  
Checking for floppy...  
Floppy not found!  
Checking for CD-ROM...  
CD-ROM found.  
Reading file "p4p800.rom". Completed.  
Start flashing...
```



請勿在更新 BIOS 程式檔案時關閉或重新啓動系統！此舉將會導致系統損毀！

4. 當 BIOS 更新完成時，會自動重新開機。



在公用程式光碟中的 BIOS 程式檔案也許並非為最新的 BIOS 檔案版本，請至華碩網站 (<http://www.asus.com.tw>) 來下載最新的 BIOS 檔案。



## 4.2 BIOS 程式設定

BIOS (Basic Input and Output System; 基本輸出入系統) 是每一部電腦用來記憶周邊硬體相關設定，讓電腦正確管理系統運作的程式，並且提供一個選單式的使用介面供使用者自行修改設定。經由 BIOS 程式的設定，您可以改變系統設定值、調整電腦內部各項元件參數、變更系統效能以及設定電源管理模式。如果您的電腦已是組裝好的系統，那麼 BIOS 應該已經設定好了。如果是這樣，在後面我們會說明如何利用 BIOS 設定程式來做更進一步的設定，特別是硬碟型態的設定。

如果您是自行組裝主機板，那麼，在重新設定系統，或是當您看到了 RUN SETUP 的訊息時，您必須輸入新的 BIOS 設定值。有時候您可能會需要重新設定電腦開機密碼，或是更改電源管理模式的設定等，您都需要使用到 BIOS 的設定。

本主機板使用 Flash ROM 記憶體晶片，BIOS 程式就儲存在這個 Flash ROM 晶片中。利用快閃記憶體更新公用程式，再依本節所述的步驟進行，可以下載並升級成新版的 BIOS。由於儲存 BIOS 的唯讀記憶體在平時只能讀取不能寫入，因此您在 BIOS 中的相關設定，譬如時間、日期等等，事實上是儲存在隨機存取記憶體 (CMOS RAM) 中，透過電池將其資料保存起來，因此，即使電腦的電源關閉，其資料仍不會流失 (隨機存取記憶體可以寫入資料，但若無電源供應，資料即消失)。當您打開電源時，系統會叫出儲存在隨機存取記憶體中 BIOS 的設定，進行開機測試。

在開機之後，系統仍在自我測試 (POST, Power-On Self Test) 時，按下 <DELETE> 鍵，就可以啟動設定程式。如果您超過時間才按 <DELETE> 鍵，那麼自我測試會繼續執行，並阻止設定程式的啟動。在這種情況下，如果您仍然需要執行設定程式，請按機殼上的 <RESET> 鍵或 <Ctrl> + <Alt> + <Delete> 重新開機。

華碩 BIOS 設定程式以簡單容易使用為訴求，選單方式的設計讓您可以輕鬆的瀏覽選項，進入次選單點選您要的設定，假如您不小心做錯誤的設定，而不知道如何補救時，本設定程式提供一個快速鍵直接回復到上一個設定，這些將在以下的章節中有更進一步的說明。



BIOS 程式的出廠預設值可讓系統運作處於最佳效能，但是若系統因您改變 BIOS 程式而導致不穩定，請讀取出廠預設值來保持系統的穩定。請參閱「4.7 離開 BIOS 程式」一節中「Load Setup Defaults」項目的詳細說明。



在本章節的 BIOS 程式畫面僅供參考，將可能與您所見到的畫面有所差異。

請至華碩網站 (<http://www.asus.com.tw>) 下載最新的 BIOS 程式檔案來獲得最新的 BIOS 程式資訊。

## 4.2.1 BIOS 程式選單介紹

功能項目	功能表列	設定值	線上操作說明
選單項目	<pre> Main Advanced Power BIOS SETUP UTILITY Boot Exit System Time System Date Legacy Diskette A Language Primary IDE Master Primary IDE Slave Secondary IDE Master Secondary IDE Slave Third IDE Master Fourth IDE Master IDE Configuration System Information           </pre>	<pre> [11:10:19] [Thu 03/27/2003] [1.44M, 3.5 in] [English] : [ST320413A] : [ASUS CD-S340] : [Not Detected] : [Not Detected] : [Not Detected] : [Not Detected]           </pre>	<pre> Use [ENTER], [TAB] or [SHIFT-TAB] to select a field.  Use [+] or [-] to configure system time.  ← Select Screen ↑↓ Select Item +- Change Field Tab Select Field F1 General Help F10 Save and Exit ESC Exit           </pre>
			操作功能鍵

<C>Copyright 1985-2002, American Megatrends, Inc.

## 4.2.2 程式功能表列說明

BIOS 設定程式最上方各選單功能說明如下：

MAIN	本項目提供系統基本設定。
ADVANCED	本項目提供系統進階功能設定。
POWER	本項目提供系統進階功能設定。
BOOT	本項目提供開機磁碟設定。
EXIT	本項目提供離開 BIOS 設定程式與出廠預設值還原功能。

使用左右方向鍵移動選項，可切換至另一個選單畫面。

## 4.2.3 操作功能鍵說明

在選單畫面的右下方為操作功能鍵說明，請參照功能鍵說明來選擇及改變各項功能。



操作功能鍵將因功能頁面的不同而有所差異。

## 4.2.4 選單項目

於功能表列選定選項時，被選擇的功能將會反白，如右圖紅線所框選的地方，即選擇 Main 選單所出現的項目。

點選選單中的其他項目（例如：Advanced、Power、Boot 與 Exit）也會出現該項目不同的選項。

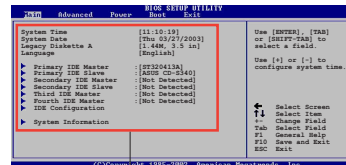

主選單功能的  
選單項目

## 4.2.5 子選單

在選單畫面中，若功能選項前面有一個小三角形標記，代表此為子選單，您可利用方向鍵來選擇，並按下 [Enter] 鍵來進入子選單。

## 4.2.6 設定值

這些存在於選單中的設定值是提供給使用者選擇與設定之用。這些項目中，有的功能選項僅為告知使用者目前運作狀態，並無法更改，那麼此類項目就會以淡灰色顯示。而可更改的項目，當您使用方向鍵移動項目時，被選擇的項目以反白顯示，代表這是可更改的項目。

## 4.2.7 設定視窗

在選單中選擇功能項目，然後按下 [Enter] 鍵，程式將會顯示包含此功能所提供的選項小視窗，您可以利用此視窗來設定您所想要的設定。

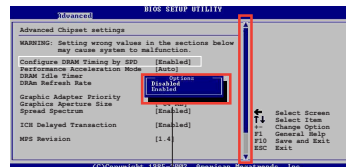

設定視窗 捲軸

## 4.2.8 捲軸

在選單畫面的右方若出現如右圖的捲軸畫面，即代表此頁選項超過可顯示的畫面，您可利用上/下方向鍵或是 PageUp/PageDown 鍵來切換畫面。

## 4.2.9 線上操作說明

在選單畫面的右上方為目前所選擇的作用選項的功能說明，此說明會依選項的不同而自動變更。

## 4.3 主選單 (Main Menu)

當您進入 BIOS 設定程式時，首先出現的第一個畫面即為主選單，內容如下圖。



請參閱「4.2.1 BIOS 程式選單介紹」一節來得知如何操作與使用本程式。

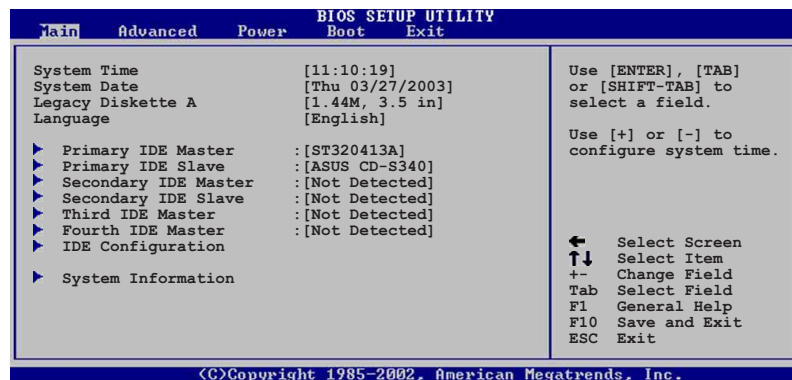

### 4.3.1 System Time [XX:XX:XX]

設定系統的時間（通常是目前的時間），格式分別為時、分、秒，有效值則為時（00 到 23）、分（00 到 59）、秒（00 到 59）。可以使用 <Tab> 或 <Tab> + <Shift> 組合鍵切換時、分、秒的設定，直接輸入數字。

### 4.3.2 System Date [XX/XX/XXXX]

設定您的系統日期（通常是目前的日期），順序是月、日、年，格式為月（1 到 12）、日（1 到 31）、年（到 2099）。使用 <Tab> 或 <Tab> + <Shift> 鍵切換月、日、年的設定，直接輸入數字。

### 4.3.3 Legacy Diskette A [1.44M, 3.5 in.]

本項目儲存了軟式磁碟機的相關資訊，設定值有：[None] [360K, 5.25 in.] [1.2M, 5.25 in.] [720K, 3.5 in.] [1.44M 3.5 in.] [2.88M, 3.5 in.]。

### 4.3.4 Language [English]

這個功能可以更改 BIOS 設定畫面所顯示的語系。

### 4.3.5 IDE 裝置選單 (Primary and Secondary IDE Master/Slave; Third and Fourth IDE Master)

當您進入 BIOS 程式時，程式會自動偵測系統已存在的 IDE 裝置，程式將 IDE 各通道的主副裝置獨立為單一選項，選擇您想要的項目並按 [Enter] 鍵來進行各項裝置的設定。

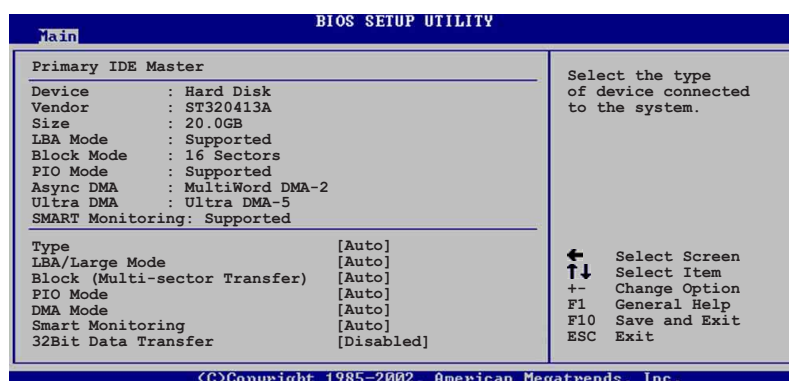

在畫面中出現的各個欄位 (Device、Vendor、Size、LBA Mode、Block Mode、PIO Mode、Async DMA、Ultra DMA 與 SMART monitoring) 的數值以淡灰色顯示，皆為 BIOS 程式自動偵測裝置而得。若欄位顯示為 N/A，代表沒有裝置連接於此系統。

#### *Type [Auto]*

本項目可讓您選擇 IDE 裝置類型。選擇 Auto 設定值可讓程式自動偵測與設定 IDE 裝置的類型；選擇 CDROM 設定值則是設定 IDE 裝置為光學裝置；而設定為 ARMD (ATAPI 可移除式媒體裝置) 設定值則是設定 IDE 裝置為 ZIP 磁碟機、LS-120 磁碟機或 MO 磁光碟機等。設定值有：[Not Installed] [Auto] [CDROM] [ARMD]。

#### *LBA/Large Mode [Auto]*

開啓或關閉 LBA 模式。設定為 [Auto] 時，系統可自行偵測裝置是否支援 LBA 模式，若支援，系統將會自動調整為 LBA 模式供裝置使用。設定值有：[Disabled] [Auto]。

#### *Block (Multi-sector Transfer) [Auto]*

開啓或關閉資料同時傳送多個磁區功能。當您設為 [Auto] 時，資料傳送便可同時傳送至多個磁區，若設為 [Disabled]，資料傳送便只能一次傳送一個磁區。設定值有：[Disabled] [Auto]。

#### *PIO Mode [Auto]*

選擇 PIO 模式。設定值有：[Auto] [0] [1] [2] [3] [4]。

#### *DMA Mode [Auto]*

選擇 DMA 模式。設定值有：[Auto] [SWDMA0] [SWDMA1] [SWDMA2] [MWDMA0] [MWDMA1] [MWDMA2] [UDMA0] [UDMA1] [UDMA2] [UDMA3] [UDMA4] [UDMA5]。

#### *SMART Monitoring [Auto]*

開啓或關閉自動偵測、分析、報告技術 (Smart Monitoring, Analysis, and Reporting Technology)。設定值有：[Auto] [Disabled] [Enabled]。

#### *32Bit Data Transfer [Disabled]*

開啓或關閉 32 位元資料傳輸功能。設定值有：[Disabled] [Enabled]。

### 4.3.6 IDE 裝置設定 (IDE Configuration)

本選單讓您設定或變更 IDE 裝置的相關設定。選擇您想要的項目並按 [Enter] 鍵來進行各項裝置的設定。

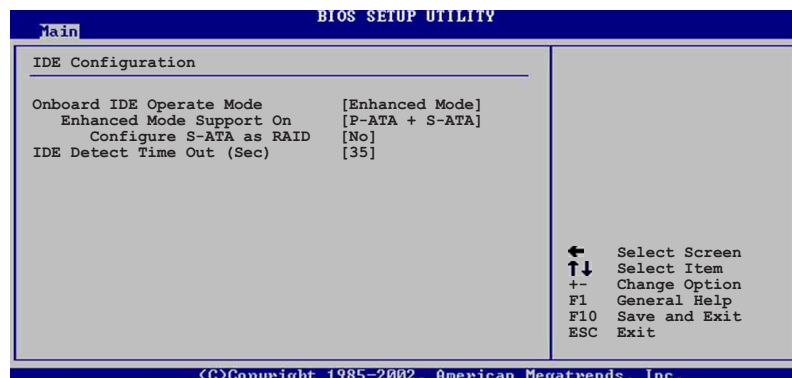

#### **Onboard IDE Operate Mode [Enhanced Mode]**

本項目因應使用者作業系統的不同而設計，若您使用較舊的作業系統，例如 MS-DOS、Windows 98SE/ME 等，請設為 [Compatible Mode]；而使用 Windows 2000/XP 或更新的作業系統，請設為 [Enhanced Mode]。設定值有：[Compatible Mode] [Enhanced Mode]。



---

請參閱第 2-24 頁「並行式 ATA 與序列式 ATA 裝置設定」一節，為不同的作業系統作細部設定。

---

#### *Enhanced Mode Support On [S-ATA]*

本項目預設值為 [S-ATA]，此設定值可讓您在使用較新的作業系統時，同時使用序列式 ATA 與並列式 ATA 裝置，建議您保持此預設值來維持系統的穩定性；若您欲在此模式下，以較舊的作業系統，例如：MS-DOS、Windows 98SE/ME 等，使用並列式 ATA 裝置，**只有在沒有安裝任何序列式 ATA 裝置的情況下**，仍可正常運作。

而 [P-ATA+S-ATA] 與 [P-ATA] 項目為特殊選項，僅供玩家使用，若您使用這些項目而發生相容性的問題，請調回預設值 [S-ATA]。

設定值有：[P-ATA+S-ATA] [S-ATA] [P-ATA]



---

本項目只有在 Onboard IDE Operate Mode 設為 Enhanced Mode 才會出現。

---

#### *Configure S-ATA as RAID [No]*

本項目可讓您將 S-ATA 裝置設定為 IDE 裝置或 RAID 功能。設定值有：[Yes] [No]。

#### *Serial S-ATA BOOTROM [Enabled]*

本項目開啓或關閉由序列式 ATA 裝置開機功能。設定值有：[Disabled] [Enabled]。



---

本項目只有在 Configure S-ATA as RAID 設為 [Yes] 才會出現。

---

#### *IDE Port Settings [Primary P-ATA+S-ATA]*

本項目可讓您設定在使用較舊的作業系統時，欲使用的四組 IDE 裝置連接埠。設定如下：[Primary P-ATA+S-ATA]：使用並列式 ATA 的主通道與序列式 ATA 的二組連接埠。[Secondary P-ATA+S-ATA]：使用並列式 ATA 的副通道與序列式 ATA 二組連接埠。[P-ATA Ports Only]：僅使用並列式 ATA 主、副通道。

設定值有：[Primary P-ATA+S-ATA] [Secondary P-ATA+S-ATA] [P-ATA Ports Only]。



---

本項目只有在 Onboard IDE Operate Mode 設為 Compatible Mode 才會出現。

---

#### **IDE Detect Time Out [35]**

選擇自動偵測 ATA/ATAPI 裝置的等待時間。設定值有：[0] [5] [10] [15] [20] [25] [30] [35]。

### 4.3.7 系統資訊 (System Information)

本選單可自動偵測系統的 BIOS 版本、處理器與記憶體相關資料。

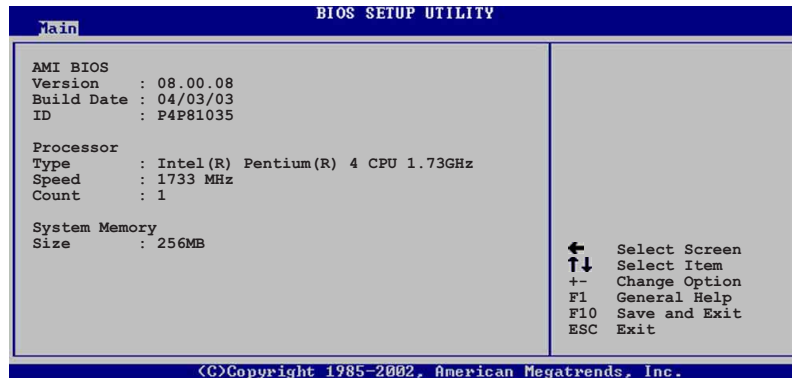

#### AMI BIOS

本項目為顯示目前所使用的 BIOS 程式資料。

#### Processor

本項目為顯示目前所使用的處理器規格。

#### System Memory

本項目為顯示目前所使用的記憶體模組容量。



## 4.4 進階選單 (Advanced menu)

進階選單可讓您改變中央處理器與其它系統裝置的細部設定。



注意！在您設定本進階選單的設定時，不正確的數值將導致系統損毀。

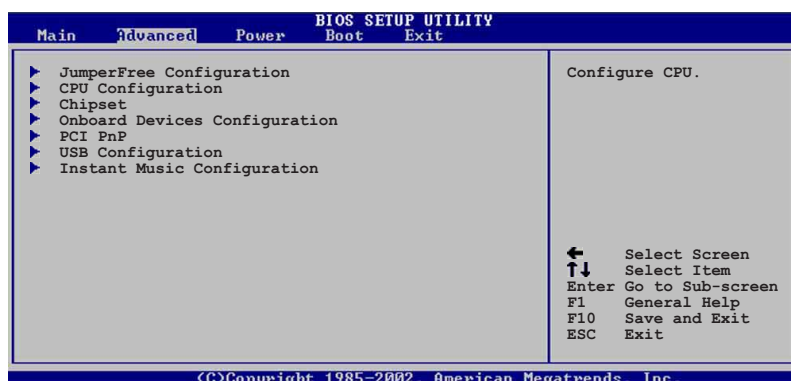

### 4.4.1 JumperFree 設定 (JumperFree Configuration)

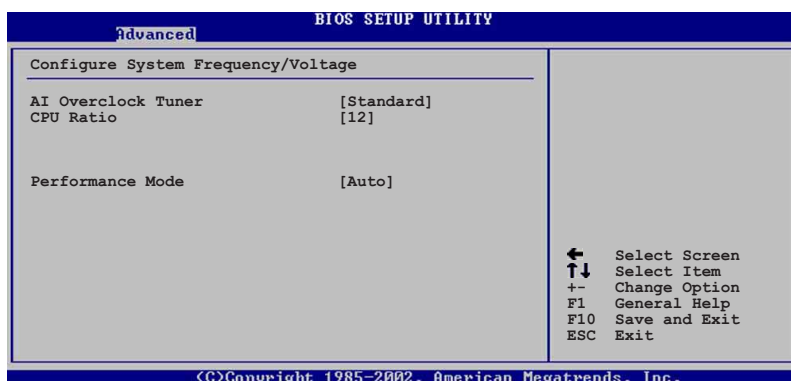

#### AI Overclock Tuner [Standard]

本項目可滿足您對於中央處理器超頻的渴望，其提供預先設定好的超頻比率，您只需選擇設定值即可超頻。設定值有：[Manual] [Standard] [Overclock 5%] [Overclock 10%] [Overclock 20%] [Overclock 30%]。



設定過高的處理器頻率將會導致系統的不穩定與硬體損毀，當系統出現不穩定的狀況時，建議您使用預設值。



若您使用無鎖頻的中央處理器，將會出現 CPU Ratio 項目供您使用，您可利用此項目來改變現有的比率。

## CPU Ratio [12]

本項目設定 CPU 核心時鐘與前側匯流排（FSB）頻率之間的比值。



若是在 CMOS 中設定無效的比值，則實際與預設的數值可能會不同。

## Performance Mode [Auto]

本項目可讓您提升系統效能。設定值有：[Auto] [Standard] [Turbo]。設定為 Turbo 模式可能導致系統不穩定，當系統出現不穩定的狀況時，建議您使用預設值。

當 AI Overclocking Tuner 設為 [Manual] 時，將出現下列項目供使用者設定。

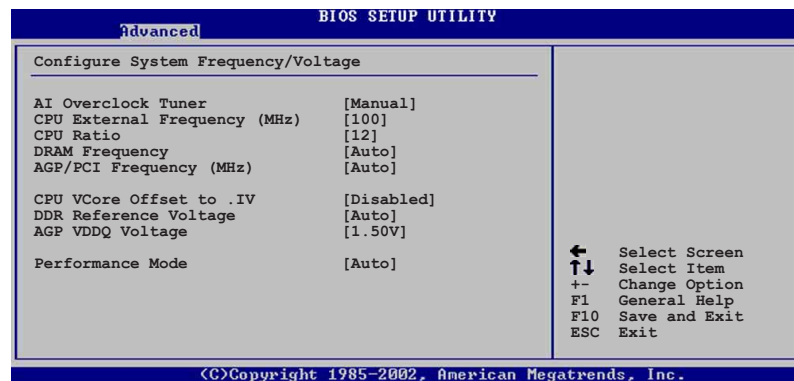

## CPU External Frequency (MHz) [xxx] (自動偵測數值)

本項目指定從時脈產生器所產生的頻率數值，送至系統匯流排與 PCI 匯流排。中央處理器的運作時脈（CPU Speed）是由倍頻與外頻相乘而得。本項目的數值由 BIOS 自動偵測，非手動設定項目。數值變更的範圍由 100 至 400 MHz。

請參考下表來設定前側匯流排（FSB）與中央處理器外頻（CPU External Frequency）。

前側匯流排	中央處理器外頻
FSB 800	200MHz
FSB 533	133MHz
FSB 400	100MHz

### DRAM Frequency [Auto]

本項目用來設定記憶體的運作時脈。設定值有：[266MHz] [333MHz] [400MHz] [Auto]。

### AGP/PCI Frequency (MHz) [Auto]

本項目可讓您將 AGP/PCI 運作頻率調整至更高的數值，以獲得更快的系統效能或超頻的功能。設定值有：[Auto] [66.66/33.33] [72.73/36.36] [80.00/40.00]。



若將 AGP/PCI 頻率調整至太高，會造成系統的不穩定，當系統出現不穩定的狀況時，建議您使用預設值。

### CPU VCore Voltage [Auto]

本項目可以讓您選擇特定的處理器核心電壓。設定值有：[Auto] [1.6000V] ... [1.4750V]。



在設定中央處理器的核心電壓之前，請務必先參考處理器的相關說明。若不慎使用過高的電壓，極有可能會對中央處理器造成嚴重的損壞！

### DDR Reference Voltage [Auto]

本項目可設定 DDR SDRAM 運作電壓。設定值有：[2.85V] [2.75V] [2.65V] [2.55V] [Auto]。

### AGP VDDQ Voltage [1.50V]

本項目可設定 AGP 運作電壓。設定值有：[1.80V] [1.70V] [1.60V] [1.50V]。

## 4.4.2 處理器設定 (CPU Configuration)

本項目可讓您得知中央處理器的各項資訊與變更中央處理器的相關設定。

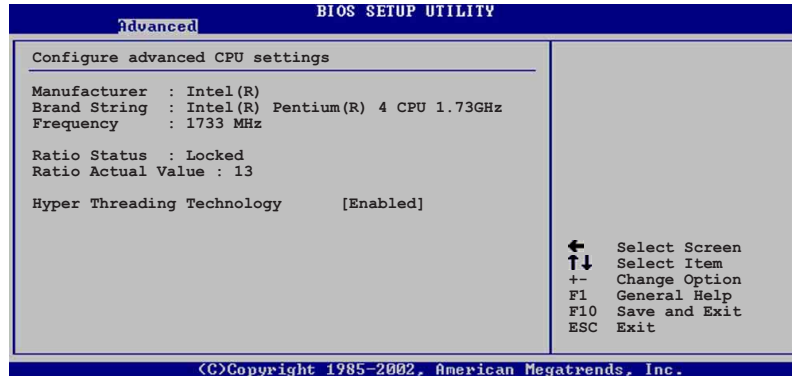

### Hyper-Threading Technology [Enabled]

本項目可讓您開啓或關閉中央處理器高速執行緒技術 (Hyper-Threading Technology)。設定值有：[Enabled] [Disabled]



本項目僅支援具備高速執行緒技術 (Hyper-Threading Technology) 的 Intel Pentium 4 處理器。

## 4.4.3 晶片設定 (Chipset)

本項目可讓您變更晶片組與記憶體進階設定。

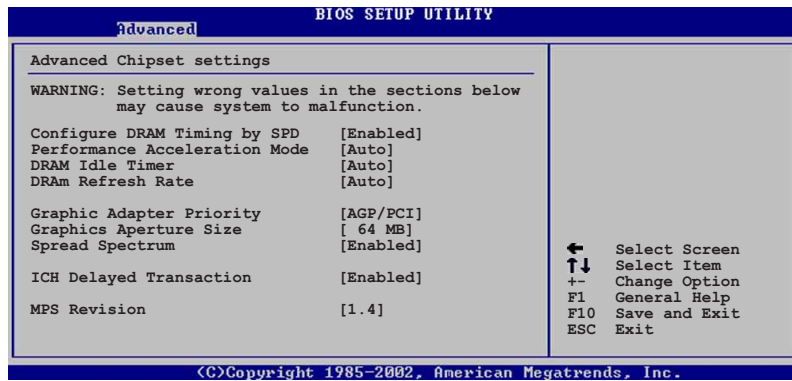

## Configure DRAM Timing by SPD [Enabled]

當設定為 [Enabled] 時，本項目經由讀取記憶體模組的 SPD (Serial Presence Detect) 晶片的內容來設定最佳化的速度控制。當設定為 [Disabled] 時，您可以透過次項目手動設定記憶體模組的最佳化速度。設定值有：[Disabled] [Enabled]。

## Memory Acceleration Mode [Auto]

當設定為 [Enabled] 時，可將 CPU 至記憶體至開機系統效能間的障礙減至最低。設定值有：[Auto] [Enabled]。



設定為 [Enabled] 模式可能導致系統不穩定，當系統出現不穩定的狀況時，建議您使用預設值。

## DRAM Idle Timer [Auto]

設定值有：[Infinite] [0T] [8T] [16T] [64T] [Auto]。

## DRAM Refresh Mode [Auto]

設定值有：[Auto] [15.6 uSec] [7.8 uSec] [64 uSec] [64T]。



當系統因上述項目改變而導致不穩定時，建議您使用預設值。



以下的子項目唯有在 **Configure DRAM Timing by SPD** 項目設為 [Disabled] 時才會出現。

### *DRAM CAS# Latency [2.5 Clocks]*

本項目用於控制在 SDRAM 送出讀取命令和實際上資料開始動作時間的週期時間。建議您使用預設值以保持系統的穩定。設定值有：[2.0 Clocks] [2.5 Clocks] [3.0 Clocks]。

### *DRAM RAS# Precharge [4 Clocks]*

這個項目用來控制當 SDRAM 送出 Precharge 命令後，多少時間內不得再送出命令。建議您使用預設值以保持系統的穩定。設定值有：[4 Clocks] [3 Clocks] [2 Clocks]。

### *DRAM RAS# to CAS# Delay [4 Clocks]*

這個項目用來控制 SDRAM 送出啟動命令和實際上開始讀/寫命令這兩者間的週期時間。建議您使用預設值以保持系統的穩定。設定值有：[4 Clocks] [3 Clocks] [2 Clocks]。

### *DRAM Precharge Delay [8 Clocks]*

這個項目用來控制提供給 SDRAM 參數使用的 SDRAM 時脈週期數。設定值有：[8 Clocks] [7 Clocks] [6 Clocks] [5 Clocks]。

### *DRAM Burst Length [8 Clocks]*

設定值有：[8 Clocks] [4 Clocks]。

### Graphic Adapter Priority [AGP/PCI]

若您的系統同時裝有 PCI 顯示介面卡與 AGP 介面顯示卡時，本項目可讓您選擇優先使用的顯示卡。設定值有：[AGP/PCI] [PCI/AGP]。

### Graphics Aperture Size [64MB]

本項目可以讓您選擇要對 AGP 顯示圖形資料使用多少記憶體映對，設定值有：[4MB] [8MB] [16MB] [32MB] [64MB] [128MB] [256MB]。

### Spread Spectrum [Enabled]

設定值有：[Disabled] [Enabled]。

### ICH Delayed Transaction [Enabled]

設定值有：[Disabled] [Enabled]。

### MPS Revision [1.4]

設定值有：[1.1] [1.4]。

## 4.4.4 內建裝置設定 (OnBoard Devices Configuration)

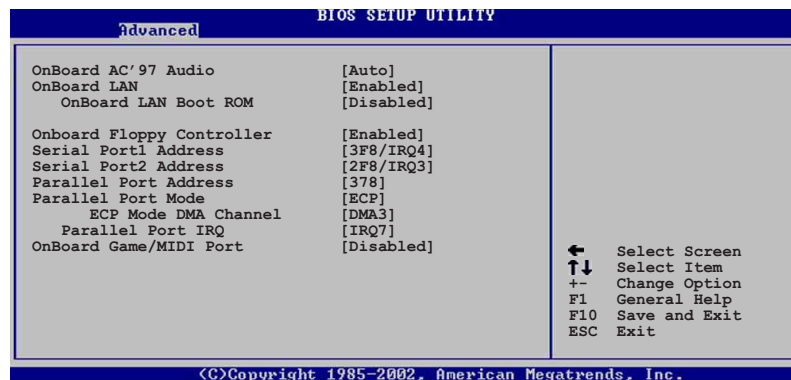

### Onboard AC'97 Audio [Auto]

本項目用來開啓或關閉主機板內建的 AC97 音效控制器功能。設定值有：[Disabled] [Auto]。

### **OnBoard LAN [Enabled]**

本項目用來開啓或關閉主機板內建的網路控制器。設定值有：[Disabled] [Enabled]。

#### ***OnBoard LAN Boot ROM [Disabled]***

本項目需將 OnBoard LAN 設為 [Enabled] 才會出現，其這個項目用於啓用或關閉主機板內建網路控制器的開機唯讀記憶體 (Boot ROM) 功能。設定值有：[Disabled] [Enabled]。

### **OnBoard Floppy Controller [Enabled]**

本項目用來開啓或關閉主機板內建的軟碟機控制器。設定值有：[Disabled] [Enabled]。

### **Serial Port1 Address [3F8/IRQ4]**

本項目可以設定序列埠 COM 1 的位址。COM 1 及 COM 2 必須使用不同的位址值。設定值有：[Disabled] [3F8/IRQ4] [3E8/IRQ4] [2E8/IRQ3]。

### **Serial Port2 Address [2F8/IRQ3]**

本項目可以設定序列埠 COM 2 的位址。COM 1 及 COM 2 必須使用不同的位址值。設定值有：[Disabled] [2F8/IRQ3] [3E8/IRQ4] [2E8/IRQ3]。

### **Parallel Port Address [378]**

本項目可讓您選擇並列埠所使用的位址值。設定值有：[Disabled] [378] [278] [3BC]。

### **Parallel Port Mode [ECP]**

本項目用來設定 Parallel Port 模式。設定值有：[Normal] [Bi-directional] [EPP] [ECP]。

### **ECP Mode DMA Channel [DMA3]**

設定值有：[DMA0] [DMA1] [DMA3]。

### **Parallel Port IRQ [IRQ7]**

設定值有：[IRQ5] [IRQ7]。

### **Onboard Game/MIDI Port [Disabled]**

本項目用來設定或關閉主機板內建的遊戲搖桿埠所使用的輸入/輸出位址。設定值有：[Disabled] [200/300] [200/330] [208/300] [208/330]。

## 4.4.5 PCI 隨插即用裝置 (PCI PnP)

本選單可讓您變更 PCI/PnP 裝置的進階設定，其包含了供 PCI/PnP 裝置所使用的 IRQ 位址與 DMA 通道資源與記憶體區塊大小設定。



注意！在您進行本進階選單的設定時，不正確的數值將導致系統損毀。

Advanced		BIOS SETUP UTILITY	
Advanced PCI/PnP settings			
WARNING: Setting wrong values in the sections below may cause system to malfunction.			
Plug and Play OS	[No]	NO: Lets the BIOS configure all the devices in the system. YES: Lets the operating system configure Plug and Play (PnP) devices not required for boot if your system has a Plug and Play operating system.  ← Select Screen ↑↓ Select Item +- Change Option F1 General Help F10 Save and Exit ESC Exit	
PCI Latency Timer	[64]		
Allocate IRQ to PCI VGA	[Yes]		
Palette Snooping	[Disabled]		
PCI IDE BusMaster	[Enabled]		
IRQ3	[Available]		
IRQ4	[Available]		
IRQ5	[Available]		
IRQ7	[Available]		
IRQ9	[Available]		
IRQ10	[Available]		
IRQ11	[Available]		
IRQ14	[Available]		
IRQ15	[Available]		
©Copyright 1985-2002, American Megatrends, Inc.			

### Plug and Play O/S [No]

當設為 [No]，BIOS 程式會自行調整所有裝置的相關設定。若您安裝了支援隨插即用功能的作業系統，請設為 [Yes]。設定值有：[No] [Yes]。

### PCI Latency Timer [64]

本項目可讓您選擇 PCI 訊號計時器的延遲時間。設定值有：[32] [64] [96] [128] [160] [192] [224] [248]。

### Allocate IRQ to PCI VGA [Yes]

本項目可讓您決定是否自行指定 PCI 介面顯示卡的 IRQ 中斷位址。設定值有：[No] [Yes]。



## Palette Snooping [Enabled]

有一些非標準架構的顯示卡，如 MPEG 或是圖形加速卡，也許會有運作不正常的情況發生。將這個項目設定在 [Enabled] 可以改善這個問題。如果您使用的是標準 V G A 顯示卡，那麼請保留預設值 [Disabled]。設定值有：[Disabled] [Enabled]。

## PCI IDE BusMaster [Disabled]

本項目用來開啓或關閉 BIOS 程式是否利用 PCI 控制匯流排來讀取 / 寫入 資料至 IDE 裝置。設定值有：[Disabled] [Enabled]。

## IRQ xx [Available]

本項目可讓您指定 IRQ 位址是讓 PCI/PnP 裝置使用（設為 [Available]）或是保留給 ISA 介面卡（設為 [Reserved]）。設定值有：[Available] [Reserved]。

## 4.4.6 USB 裝置設定 (USB Configuration)

本選單可讓您變更 USB 裝置的各項相關設定。

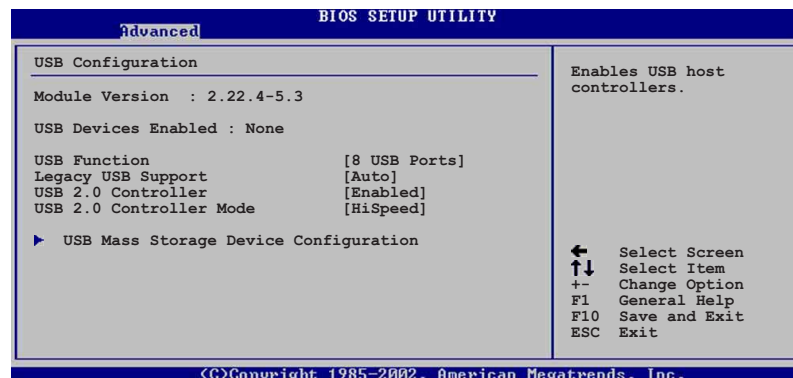

在 USB Devices Enabled 項目中會顯示自動偵測到的裝置。若無連接任何裝置，則會顯示 None。

## USB Function [8 USB Ports]

本項目讓您設定欲啓動 USB 連接埠的組數。設定值有：[Disabled] [2 USB Ports] [4 USB Ports] [6 USB Ports] [8 USB Ports]。

## Legacy USB Support [Auto]

本項目可讓您開啓或關閉支援 USB 裝置功能。當設定為預設值 [Auto] 時，系統可以在開機時便自動偵測是否有 USB 裝置存在，若是，則啓動 USB 控制器；反之則不會啓動。但是若您將本項目設定為 [Disabled] 時，那麼無論是否存在 USB 裝置，系統內的 USB 控制器都處於關閉狀態。設定值有：[Disabled] [Enabled] [Auto]。

## USB 2.0 Controller [Enabled]

本項目可讓您開啓或關閉 USB 2.0 控制器。設定值有：[Disabled] [Enabled]。

## USB 2.0 Controller Mode [HiSpeed]

本項目可讓您設定 USB 2.0 裝置的傳輸速率模式。設定值分別有 HiSpeed (480 Mbps) 與 Full Speed (12 Mbps) 模式。設定值有：[HiSpeed] [Full Speed]。

## USB 大型儲存裝置設定 (USB Mass Storage Device Configuration)

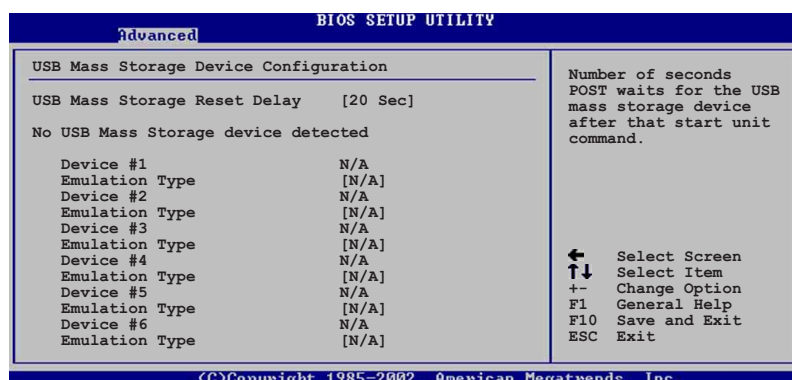

### USB Mass Storage Reset Delay [20 Sec]

本項目可讓您選擇系統 BIOS 程式偵測 USB 儲存裝置的等待時間。設定值有：[10 Sec] [20 Sec] [30 Sec] [40 Sec]。

### Emulation Type [Auto]

設定為 [Auto] 時，程式會自動將低於 530MB 容量的 USB 儲存裝置模擬為軟碟機，而高於 530MB 容量的裝置則會模擬為硬碟裝置。而 Forced FDD 項目則可設定被指定的裝置為可開機的磁碟（例如：ZIP 磁碟）。



Device 與 Emulation Type 項目僅於安裝 USB 儲存裝置時才會出現。

#### 4.4.7 免開機音樂播放功能設定 (Instant Music Configuration)

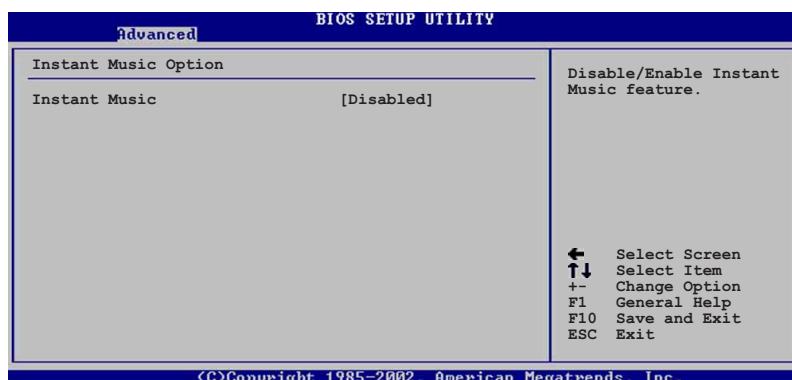

##### Instant Music [Disabled]

本項目可讓您在 BIOS 程式中開啓或關閉 Instant Music 功能。設定值有：[Disabled] [Enabled]



當 Instant Music 功能開啟時，PS/2 鍵盤喚醒功能將會自動關閉。

##### Instant Music CD-ROM Drive [IDE Secondary Master]

本項目可讓您選擇欲使用來播放音樂光碟的光碟機裝置。設定值有：[IDE Primary Master] [IDE Primary Slave] [IDE Secondary Master] [IDE Secondary Slave]。



本項只有在 Instant Music 項目設為 [Enabled] 時才會出現。

## 4.5 電源管理 (Power menu)

本選單可讓您調整進階電源管理 (APM) 的設定。

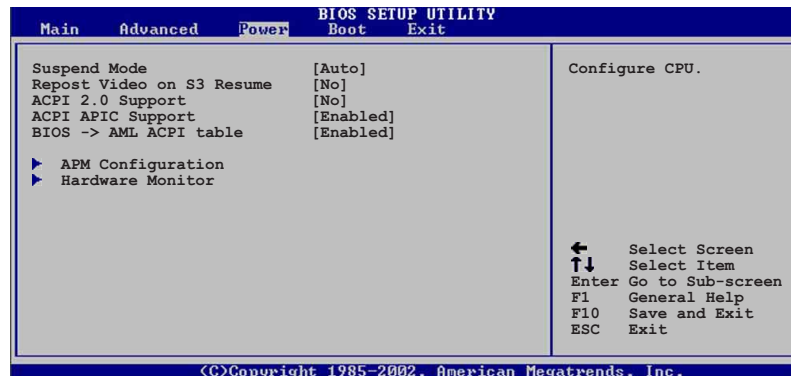

### 4.5.1 Suspend Mode [Auto]

本項目用於選擇系統省電功能。設定值有：[S1 (POS) Only] [S3 only] [Auto]。

### 4.5.2 Repost Video on S3 Resume [No]

本項目可讓您決定從 S3 省電模式回復時，是否要顯示 VGA BIOS 畫面。設定值有：[No] [Yes]。

### 4.5.3 ACPI 2.0 Support [No]

本項目可讓您開啓或關閉 ACPI 2.0 支援模式。設定值有：[No] [Yes]。

### 4.5.4 ACPI APIC Support [Enabled]

本項目可讓您決定是否增加 ACPI APIC 表單至 RSDT 指示清單。設定值有：[Enabled] [Disabled]。

### 4.5.5 BIOS->AMI ACPI Table [Enabled]

本項目可讓您決定是否增加 BIOS 至 AML 交換表單至 (X)RSDT 指示清單。設定值有：[Disabled] [Enabled]。

## 4.5.6 進階電源管理設定 (APM Configuration)

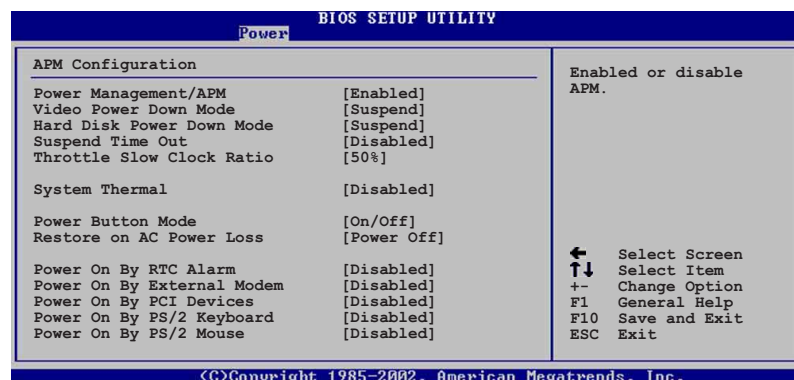

### Power Management/APM [Enabled]

本項目讓您開啓或關閉進階電源管理 (A P M ) 功能。設定值有：[Disabled] [Enabled]。

### Video Power Down Mode [Suspend]

本項目讓您決定在顯示功能停止時，系統進入省電模式或待命模式。設定值有：[Disabled] [Standby] [Suspend]。

### Hard Disk Power Down Mode [Suspend]

本項目讓您決定在硬碟停止運轉時，系統進入省電模式或待命模式。設定值有：[Disabled] [Standby] [Suspend]。

### Suspend Time Out [Disabled]

本項目用於設定系統進入省電 (Suspend) 模式的時間。設定值有：[Disabled] [1-2 Min] [2-3 Min] [4-5 min] [8-9 Min] [10 Min] [20 Min] [30 Min] [40 Min] [50 Min] [60 Min]。

### Throttle Slow Clock Ratio [50%]

本項目為系統進入省電模式時的運作速度調節項目，本項目以百分比來表示系統的運作速度。設定值有：[87.5%] [75.0%] [62.5%] [50%] [37.5%] [25%] [12.5%]。

### System Thermal [Disabled]

本項目可讓您開啓或關閉在系統過熱時，電源管理提供訊息的功能。設定值有：[Disabled] [Enabled]。

### PWR Button Mode [On/Off]

本項目讓您設定在按下 ATX 開關時，是將系統關機或是進入睡眠狀態。設定值有：[On/Off] [Suspend]。

### Restore on AC Power Loss [Power Off]

本項目讓您設定系統在電源中斷之後是否重新開啓或是關閉。設定為 [Power Off]，在重新啓動電源時系統維持關閉狀態；設定為 [Power On]，在重新啓動電源時系統維持開機狀態；設定為 [Last State]，會將系統設定回復到電源未中斷之前的狀態。設定值有：[Power Off] [Power On] [Last State]。

### Power On By RTC Alarm [Disabled]

本項目讓您開啓或關閉即時時鐘 (R T C ) 喚醒功能，當您設為 [Enabled] 時，將出現 RTC Alarm Date、RTC Alarm Hour、RTC Alarm Minute 與 RTC Alarm Second 子項目，您可自行設定時間讓系統自動開機。設定值有：[Disabled] [Enabled]。

### Power On By External Modem [Disabled]

當電腦在軟關機狀態下，數據機接收到訊號時，設定為 [Enabled] 則系統重新開啓；設定為 [Disabled] 則是關閉這項功能。設定值有：[Disabled] [Enabled]。



要注意的是，電腦及應用軟體必須在全動力狀態下才能接收跟傳遞訊號，因此，接收到第一個訊號而剛啟動電腦時可能無法成功傳遞訊息。當電腦軟關機時關閉外接數據機再打開也可能會引起一串啟始動作導致系統電源啟動。

### Power On By PCI Device [Disabled]

當本項目設定為 [Enabled] 時，您可以使用 PCI 介面的網路卡或數據機擴充卡來開機。要使用本功能，ATX 電源供應器必須可以提供至少 1 安培的電流及 +5VSB 的電壓。設定值有：[Disabled] [Enabled]。

### Power On By PS/2 Keyboard [Disabled]

您可以指定要使用鍵盤上的哪一個功能鍵來開機。要使用本功能，ATX 電源供應器必須可以提供至少 1 安培的電流及 +5VSB 的電壓。設定值有：[Disabled] [Enabled]。

### Power On By PS/2 Mouse [Disabled]

當您將本選項設定成 [Enabled] 時，您可以利用 PS2 滑鼠來開機。要使用本功能，ATX 電源供應器必須可以提供至少 1 安培的電流及 +5VSB 的電壓。設定值有：[Disabled] [Enabled]。

## 4.5.7 系統監控功能 (Hardware Monitor)

BIOS SETUP UTILITY	
Power	
<b>Hardware Monitor</b>	
CPU Temperature	[44°C/111°F]
MB Temperature	[36°C/96.5°F]
Power Temperature	[N/A]
Q-Fan Control	[Disabled]
CPU Fan Speed	[2250RPM]
Chassis Fan Speed	[XXX RPM]
Power Fan Speed	[XXX RPM]
VCORE Voltage	[1.550V]
3.3V Voltage	[3.386V]
5V Voltage	[4.890V]
12V Voltage	[11.900V]
<b>CPU temperature</b>	
←	Select Screen
↑↓	Select Item
+ -	Change Option
F1	General Help
F10	Save and Exit
ESC	Exit

<C>Copyright 1985-2002, American Megatrends, Inc.

CPU Temperature [xxxC/xxxF]

MB Temperature [xxxC/xxxF]

Power Temperature [xxxC/xxxF]

本系列主機板具備了中央處理器、電源供應器以及主機板的溫度感測器，可自動偵測並顯示目前主機板與處理器的溫度。

Q-Fan Control [Disabled]

本項目具備開啓或關閉 ASUS Q-Fan 功能，ASUS Q-Fan 能視個人的需求，來為系統調整適合的風扇速率。當本項目為 [Enabled] 時，Fan Speed Ratio 項目將會出現。設定值有：[Disabled] [Enabled]。

CPU Fan Speed [xxxxRPM] or [N/A]

Chassis Fan Speed [xxxxRPM] or [N/A]

Power Fan Speed [xxxxRPM] or [N/A]

為了避免系統因為過熱而造成損壞，本系列主機板備有中央處理器風扇、機殼內的風扇以及電源供應器風扇的轉速 RPM (Rotations Per Minute) 監控，所有的風扇都分別設定了轉速安全範圍，一旦風扇轉速低於安全範圍，華碩智慧型主機板就會發出警訊，通知使用者注意。

VCore Voltage, +3.3V Voltage, +5V Voltage, +12V Voltage

本系列主機板具有電壓監視的功能，用來確保主機板以及 CPU 接受正確的電壓準位，以及穩定的電流供應。



---

假如以上各項超過安全設定值，系統將顯示：“Hardware Monitor found an error. Enter Power setup menu for details” 錯誤訊息，接下來並出現：“Press F1 to continue or DEL to enter SETUP”。請按 <F1> 鍵繼續或是按下 <DEL> 鍵進入設定程式。

---



## 4.6 啓動選單 (Boot menu)

本選單可讓您改變系統啓動裝置與相關功能。

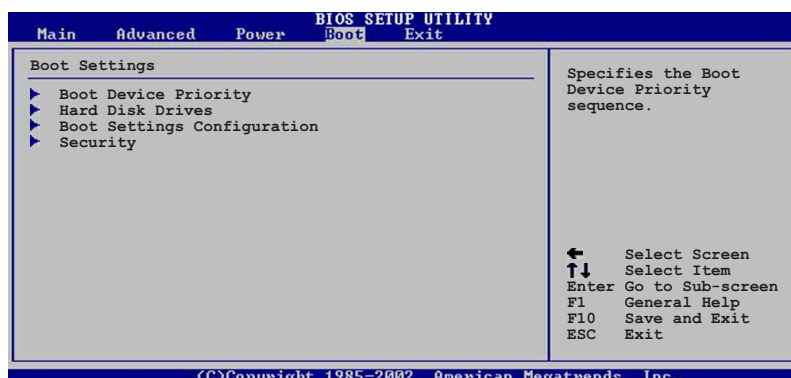

### 4.6.1 啓動裝置順序 (Boot Device Priority)

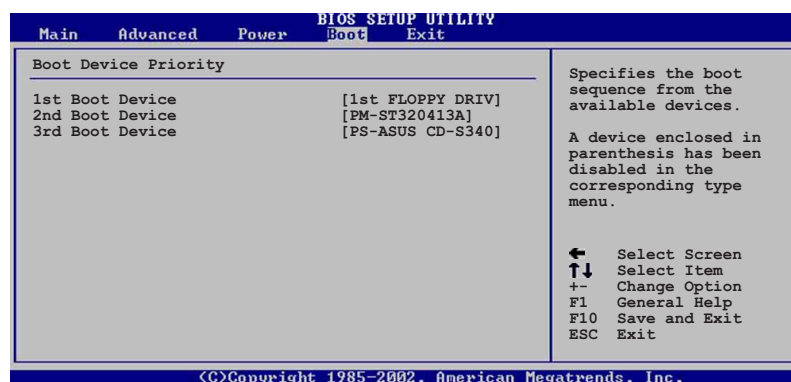

#### 1st~xxth Boot Device [1st Floppy Drive]

本項目讓您自行選擇開機磁碟並排列開機裝置順序。依照 1st、2nd、3rd 順序分別代表其開機裝置順序。而裝置的名稱將因使用的硬體裝置不同而有所差異。設定值有：[1st Floppy Drive] [xxxxx Drive] [Disabled]。

## 4.6.2 硬碟裝置啟動 (Hard disk drives)

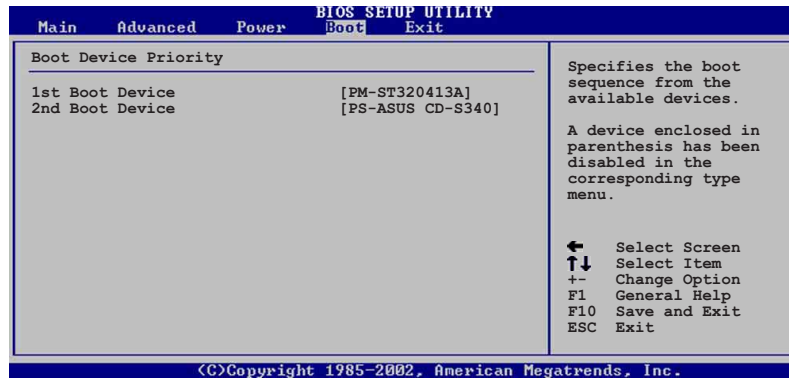

### 1st~xxth Boot Device [(Hard disk drive model name)]

本項目讓您由可讀取得到的硬碟，自行選擇開機硬碟並排列開機裝置順序。依照 1st、2nd、3rd 順序分別代表其開機裝置順序。而裝置的名稱將因使用的硬體裝置不同而有所差異。設定值有：[xxxxx Drive] [Disabled]。

## 4.6.3 啟動選項設定 (Boot Settings Configuration)

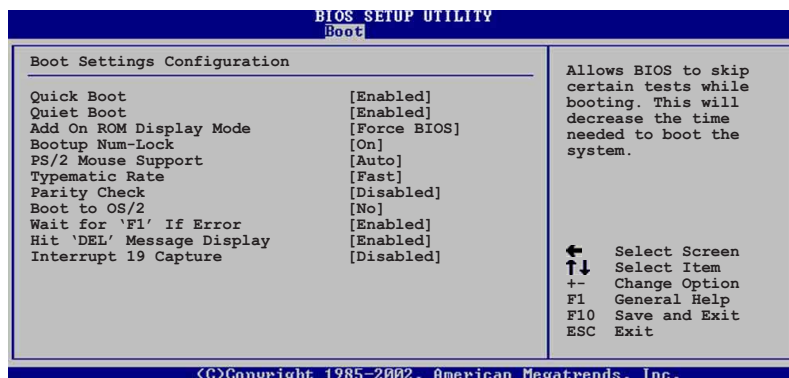

### Quick Boot [Enabled]

本項目可讓您決定是否要略過主機板的自我測試功能 (POST)，開啓本項目將可加速開機的時間。當設定為 [Disabled] 時，BIOS 程式會執行所有的自我測試功能。設定值有：[Disabled] [Enabled]。

### **Quiet Boot [Enabled]**

當設定為 [Enabled] 時，在開機時會顯示一般自我測試功能的開機訊息；當設定為 [Disabled] 時，在開機時會顯示華碩獨家的 LOGO。設定值有：[Disabled] [Enabled]。

### **Add On ROM Display Mode [Force BIOS]**

本項目讓您設定選購裝置韌體程式的顯示模式。設定值有：[Force BIOS] [Keep Current]。

### **Bootup Num-Lock [On]**

本項目讓您設定在開機時 NumLock 鍵是否自動啟動。設定值有：[Off] [On]。

### **PS/2 Mouse Support [Auto]**

本項目可讓您開啓或關閉支援 PS/2 滑鼠功能。設定值有：[Disabled] [enabled] [Auto]。

### **Typematic Rate [Fast]**

本項目讓您選擇鍵盤反應頻率。設定值有：[Slow] [Fast]。

### **Parity Check [Disabled]**

本項目讓您開啓或關閉記憶體錯誤檢查或同位檢查功能。設定值有：[Disabled] [Enabled]。

### **Boot to OS/2 [No]**

本項目讓您啟動 OS/2 作業系統相容模式。設定值有：[No] [Yes]。

### **Wait for 'F1' If Error [Enabled]**

當您將本項目設為 [Enabled]，那麼系統在開機過程出現錯誤訊息時，將會等待您按下 [F1] 鍵確認才會繼續進行開機程序。設定值有：[Disabled] [Enabled]。

### **Hit 'DEL' Message Display [Enabled]**

當您將本項目設為 [Enabled] 時，系統在開機過程中會出現“Press DEL to run Setup”訊息。設定值有：[Disabled] [Enabled]。

### **Interrupt 19 Capture [Disabled]**

當您使用某些 PCI 介面卡有內建韌體程式（例如：SCSI 介面卡），請將本項目設為 [Enabled]。設定值有：[Disabled] [Enabled]。

## 4.6.4 安全性選單 (Security)

本選單可讓您改變系統安全設定。

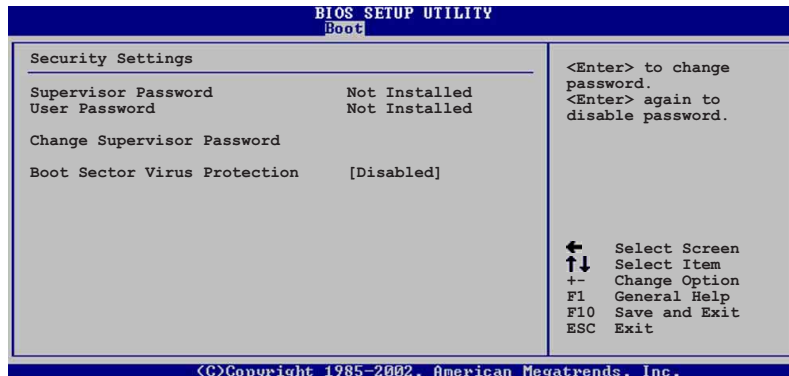

### Change Supervisor Password (變更系統管理員密碼)

本項目是用於變更系統管理員密碼。本項目的運作狀態會於畫面上方以淡灰色顯示。預設值為 **Not Installed**。當您設定密碼後，則此項目會顯示 **Installed**。

設定系統管理員密碼 (Supervisor Password)：

1. 選擇 **Change Supervisor Password** 項目並按下 [Enter]。
2. 於 **Enter Password** 視窗出現時，輸入欲設定的密碼，可以是六個字元內的英文、數字與符號，輸入完成按下 [Enter]。
3. 按下 [Enter] 後 **Confirm Password** 視窗會再次出現，再一次輸入密碼以確認密碼正確。密碼確認無誤時，系統會出現 **Password Installed** 訊息，代表密碼設定完成。若出現 **Password do not match!** 訊息，代表於密碼確認時輸入錯誤，請重新輸入一次。此時畫面上方的 **Supervisor Password** 項目會顯示 **Installed**。

若要變更系統管理員的密碼，請依照上述程序再執行一次密碼設定。

若要清除系統管理員密碼，請選擇 **Change Supervisor Word**，並於 **Enter Password** 視窗出現時，直接按下 [Enter]，系統會出現 **Password uninstalled** 訊息，代表密碼已經清除。



若您忘記您所設定的 BIOS 密碼，您可以採用清除 CMOS 即時鐘 (RTC) 記憶體。請參閱「2.7 跳線選擇區」一節取得更多資訊。

當您設定系統管理者密碼之後，會出現下列選項讓您變更其他安全方面的設定。

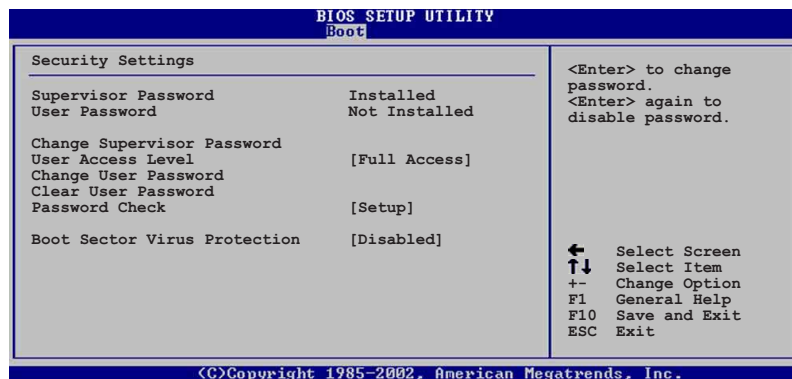

### User Access Level [Full Access]

當您設定系統管理員密碼後，本項目將會出現。本項目可讓您選擇 BIOS 程式存取限制權限等級，若使用者沒有輸入系統管理員密碼，則需依照權限等級存取 BIOS 程式。設定值有：[No Access] [View Only] [Limited] [Full Access]。

**No Access** 使用者無法存取 BIOS 程式。

**View Only** 允許使用者存取 BIOS 程式但無法變更任何項目。

**Limited** 允許使用者僅能存取 BIOS 程式的某些項目。例如：系統時間。

**Full Access** 允許使用者存取完整的 BIOS 程式。

### Change User Password (變更使用者密碼)

本項目是用於變更使用者密碼，運作狀態會於畫面上方以淡灰色顯示，預設值為 **Not Installed**。當您設定密碼後，則此項目會顯示 **Installed**。

設定使用者密碼 (User Password)：

1. 選擇 **Change User Password** 項目並按下 [Enter]。
2. 在 **Enter Password** 視窗出現時，請輸入欲設定的密碼，可以是六個字元內的英文、數字與符號。輸入完成按下 [Enter]。
3. 接著會再出現 **Confirm Password** 視窗，再一次輸入密碼以確認密碼正確。密碼確認無誤時，系統會出現 **Password Installed** 訊息，代表密碼設定完成。若出現 **Password do not match!** 訊息，代表於密碼確認時輸入錯誤，請重新輸入一次。此時畫面上方的 **User Password** 項目會顯示 **Installed**。

若要變更使用者的密碼，請依照上述程序再執行一次密碼設定。

若要清除密碼，請再選擇 Change User Word，並於 Enter Password 視窗出現時，直接按下 [Enter]，系統會出現 Password uninstalled. 訊息，代表密碼已經清除。

### Clear User Password (清除使用者密碼)

本項目可讓您清除使用者密碼。

### Password Check [Setup]

當您將本項目設為 [Setup]，BIOS 程式會於使用者進入 BIOS 程式設定畫面時，要求輸入使用者密碼。若設為 [Always] 時，BIOS 程式會在開機過程亦要使用者輸入密碼。設定值有：[Setup] [Always]。

### Boot Sector Virus Protection [Disabled]

本項目用來開啓或關閉開機磁區病毒防護功能。設定值有：[Disabled] [Enabled]。

## 4.7 離開 BIOS 程式 (Exit menu)

本選單可讓您讀取 BIOS 程式出廠預設值與離開 BIOS 程式。

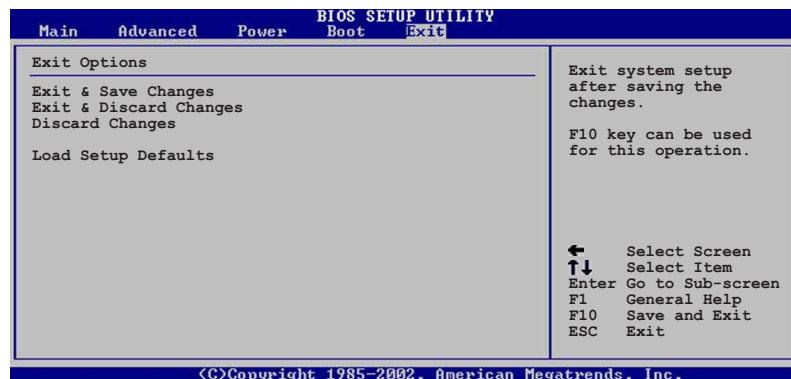

按下 <Esc> 鍵並不會立即離開 BIOS 程式，要從此選單上選擇適當的項目，或按下 <F10> 鍵才會離開 BIOS 程式。

## Exit & Save Changes

當您調整 BIOS 設定完成後，請選擇本項目以確認所有設定值存入 CMOS 記憶體內。按下 <Enter> 鍵後將出現一個詢問視窗，選擇 [OK]，將設定值存入 CMOS 記憶體並離開 BIOS 設定程式；若是選擇 [Cancel]，則繼續 BIOS 程式設定。



---

假如您想離開 BIOS 設定程式而不存檔離開，按下 <Esc> 鍵，BIOS 設定程式立刻出現一個對話視窗詢問您「Discard configuration changes and exit now?」，選擇 [OK] 不將設定值存檔並離開 BIOS 設定程式，選擇 [Cancel] 則繼續 BIOS 程式設定。

---

## Exit & Discard Changes

若您想放棄所有設定，並離開 BIOS 設定程式，請將高亮度選項移到此處，按下 <Enter> 鍵，即出現詢問對話窗，選擇 [OK]，不將設定值存入 CMOS 記憶體並離開 BIOS 設定程式，先前所做的設定全部無效；若是選擇 [Cancel]，回到 BIOS 設定程式。

## Discard Changes

若您想放棄所有設定，將所有設定值回復原先 BIOS 設定值，請選擇本項目並按下 [Enter] 鍵，即出現詢問視窗，選擇 [OK]，將所有設定值改為出廠設定值，並繼續 BIOS 程式設定；若是選擇 [Cancel]，則繼續 BIOS 程式設定，本次修改過的設定仍然存在。

## Load Setup Defaults

若您想放棄所有設定，將所有設定值改為出廠預設值，您可以在任何一個選單按下 <F5>，或是選擇本項目並按下 [Enter] 鍵，即出現詢問視窗，選擇 [OK]，將所有設定值改為出廠預設值，並繼續 BIOS 程式設定；若是選擇 [Cancel]，則繼續 BIOS 程式設定。





# 第五章

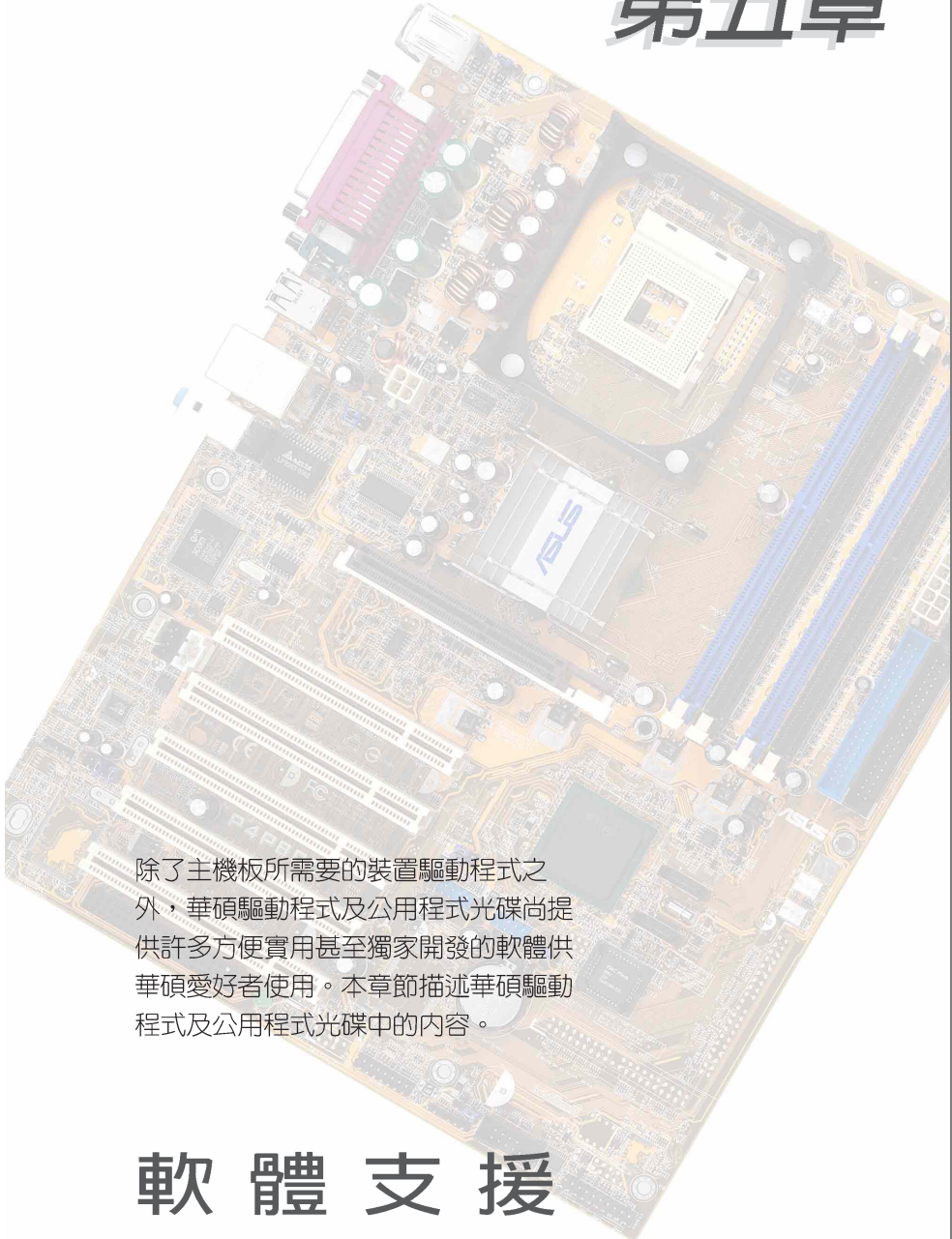

除了主機板所需要的裝置驅動程式之外，華碩驅動程式及公用程式光碟尚提供許多方便實用甚至獨家開發的軟體供華碩愛好者使用。本章節描述華碩驅動程式及公用程式光碟中的內容。

## 軟體支援

## 章節提綱

- 5.1 安裝作業系統 ..... 5-1
- 5.2 驅動程式及公用程式光碟資訊 ..... 5-1
- 5.3 軟體資訊 ..... 5-7
- 5.4 Intel® RAID 支援 Serial ATA 設定 ..... 5-21
- 5.5 Intel® Makedisk.exe 程式使用說明 ..... 5-25
- 5.6 網路電纜測試員 (Virtual Cable Tester) 使用說明 .5-35

## 5.1 安裝作業系統

本主機板完全適用於 Microsoft Windows 98SE/ME/2000/XP 作業系統 (OS, Operating System)。「永遠使用最新版本的作業系統」並且不定時地昇級，是讓硬體配備得到最佳工作效率的不二法門。



由於主機板和週邊硬體裝置的選項設定繁多，本章僅就軟體的安裝程序供您參考。您也可以參閱您使用的作業系統說明文件以取得更詳盡的資訊。

## 5.2 驅動程式及公用程式光碟資訊

隨貨附贈的驅動程式及公用程式光碟包括了數個有用的軟體和公用程式，將它們安裝到系統中可以強化主機板的機能。



華碩驅動程式及公用程式光碟的內容會不定時地更新，但不另行通知。如欲得知最新的訊息，請造訪華碩的網站 <http://www.asus.com.tw>。

### 5.2.1 執行驅動程式及公用程式光碟

欲開始使用驅動程式及公用程式光碟，僅需將光碟片放入您的光碟機中即可。若您的系統已啟動光碟機「自動安插通知」的功能，那麼稍待一會兒光碟片會自動顯示華碩歡迎視窗和軟體安裝選單。



點選安裝各項驅動程式

點選圖示以獲得更多資訊



如果歡迎視窗並未自動出現，那麼您也可以到驅動程式及公用程式光碟中的 BIN 檔案夾裡直接點選 ASSETUP.EXE 主程式開啟選單視窗。

## 5.2.2 驅動程式選單 (Drivers menu)

在驅動程式選單中會顯示所有適用於本主機板的硬體裝置的驅動程式。系統中所有的硬體裝置皆需安裝適當的驅動程式才能使用。



### Intel Chipset Inf Update 程式

本項目會安裝英特爾晶片組 INF 更新軟體公用程式，此公用程式將啟用對英特爾晶片組元件的隨插即用 INF 支援。此公用程式將在目標系統中安裝 Window INF 檔案，這些檔案概述作業系統的晶片組元件應該如何設定才能適當執行英特爾晶片組所提供的功能。

本軟體可以三種模式安裝，分別是互動模式、靜止模式或無提示模式。互動模式要求使用者在安裝期間輸入訊息，而靜止模式與無提示模式則否。

請參考驅動程式內的線上輔助說明以獲得進一步的訊息。

### Intel 應用程式加速器

本項目安裝 Intel® 應用程式加速器。如果您使用的作業系統為 Windows XP，這個程式加速器支援 Serial ATA 通道的 RAID 0 功能設定。本項目僅於 Serial ATA 的 RAID 功能設定為 Enabled 時才能使用。

### AD 1985 音效驅動程式 & 應用程式

本項目安裝 SoundMAX 音效驅動程式與應用程式。

## USB 2.0 驅動程式

本項目安裝 USB 2.0 驅動程式。

## 3Com Gigabit LOM (3C940) 驅動程式

本項目安裝 3Com NIC 網路介面驅動程式。



驅動程式與安裝軟體選項將會因在不同的作業系統中而有所變動。

## 5.2.3 公用程式選單 (Utilities menu)

軟體選單會列出所有可以在本主機板上使用的應用程式和其他軟體。其中以高亮度文字顯示的軟體即表示適用於您的主機板。您只需在這些軟體名稱上以滑鼠左鍵按一下即可開始進行該軟體的安裝動作。



### 華碩系統診斷家 (ASUS PC Probe)

這個智慧型的診斷程式可以監控風扇的轉速、中央處理器的溫度以及系統的電壓，並且會將所偵測到的任何問題回報給您。這個絕佳輔助軟體工具可以幫助您的系統時時刻刻處在良好的操作環境中。

### 華碩線上更新程式

利用 ASUS Live Update 可以讓您從華碩公司的網站上下載並安裝最新的 BIOS。



在使用華碩線上更新程式之前，請確認您已經連上網際網路，否則系統無法連接到華碩網站下載更新資料。

## Microsoft DirectX 8.1 驅動程式

安裝微軟最新版的 DirectX 驅動程式 8.0a 版。

## PC-cillin 2002 防毒軟體

安裝 PC-cillin 2002 防毒軟體。關於詳細的資訊請瀏覽 PC-cillin 線上支援的說明。

## Adobe Acrobat Reader V5.0 瀏覽軟體

安裝 Adobe 公司的 Acrobat Reader 閱讀程式以讀取 PDF (Portable Document Format) 格式的電子版使用手冊。詳細介紹請參考該程式的輔助說明。

## 華碩螢幕保護程式

安裝由華碩精心設計的螢幕保護程式。

## E-Color 3Deep 顯示器色彩強化軟體

3Deep 軟體為第一款能強化顯示器顏色的輔助軟體，尤其對於現今大量講求真實效果的 3D 遊戲顯示有莫大的助益。藉著這個色彩強化程式可消除畫面中那些黯淡褪色幾不可分辨的圖形而以真實明亮的顯示色調取代之。安裝這個影像色彩輔助軟體可以調整 CRT 顯示器或 LCD 液晶顯示器的色彩品質。

## 5.2.4 華碩的聯絡方式

按下「聯絡資訊」索引標籤會出現華碩電腦的聯絡資訊。此外，本手冊的第 10 頁也列出華碩的聯絡方式供您使用。



## 5.2.5 其他資訊

出現在歡迎視窗畫面左方的數個圖示能提供給您有關於主機板和驅動程式及公用程式光碟的其他資訊。本節將說明點選每一個圖示所出現的彈出式項目的內容。

### 顯示主機板資訊

這個視窗會顯示本主機板的規格簡介。



### 瀏覽光碟片內容

這個視窗會顯示驅動程式及公用程式光碟的內容。

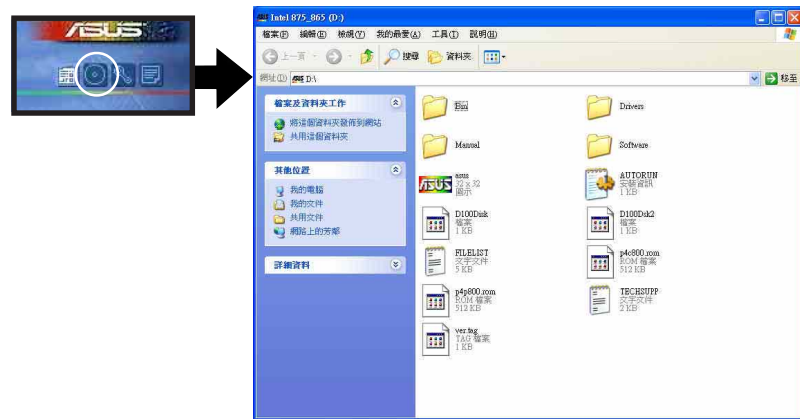

## 技術資源申請表

這個視窗會顯示華碩技術支援申請表。當您需要專業人員協助您解決關於技術上的問題時，請填寫表格再選擇使用傳真或者電子信箱的途徑和華碩技術支援部門取得聯繫。

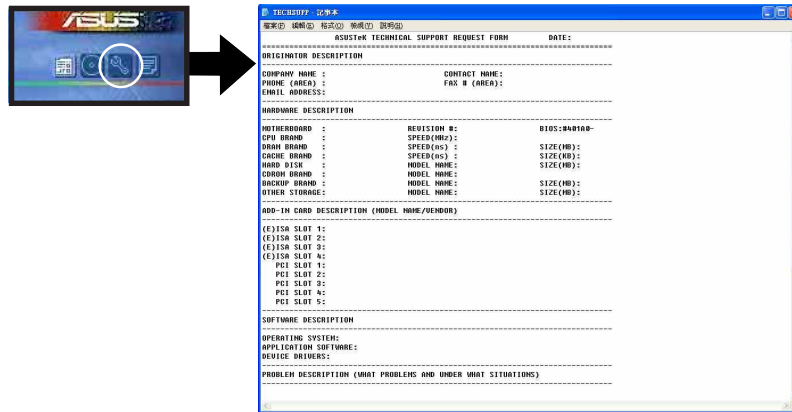

## 讀我

這個視窗會顯示驅動程式及公用程式光碟的內容以及每個項目簡短的說明，為文字檔格式。

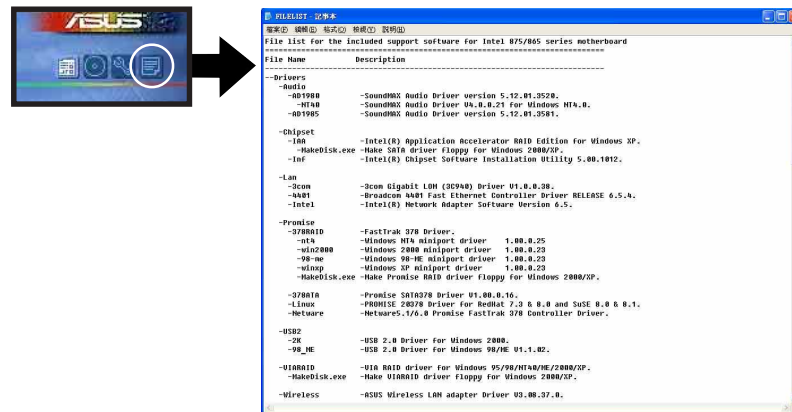



## 5.3 軟體資訊

驅動程式及公用程式光碟中大部分的應用程式都會有安裝指導精靈來協助您一步一步輕鬆地安裝軟體。您也可以由個別軟體所提供的線上說明檔或讀我檔取得安裝方式及其他資訊的說明。因此本節僅就新軟體提供詳盡的說明。

### 5.3.1 華碩線上更新

華碩線上更新程式是一套可以讓您更新主機板 BIOS 和驅動程式的公用程式。這個公用程式可經由內部網路對外連接或者經由網際網路服務供應商 (ISP) 所提供的連線方式連接到網際網路來下載更新資料。

請依照下面步驟使用華碩線上更新程式。

1. 從桌面的「開始→程式集→AsusUpdate Vx.xx.xx」資料夾中執行華碩線上更新主程式 ASUSUpdate Vx.xx.x。接著主程式畫面出現。

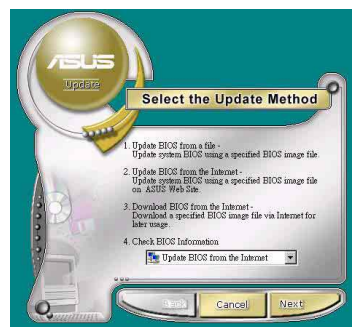

2. 選擇您希望使用的更新方式，然後再按下「Next」鈕繼續。

3. 如果您選擇由網際網路來進行更新/下載檔案，那麼接著請選擇離您最近的華碩 FTP 站台，如此可避免網路壅塞，或者您也可以直接選擇「Auto Select」由系統自行決定。按下「Next」鈕繼續。

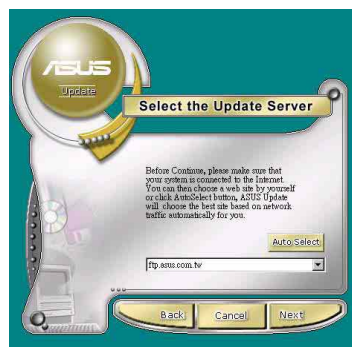

- 接著再選擇您欲下載的 BIOS 版本。按下 Next 鍵繼續。
- 最後再跟著畫面上的指示完成 BIOS 更新的程序。



如果您選擇要直接以檔案來更新 BIOS 程式，那麼您必須要在如右圖所示的視窗中找到該檔案的存放位置。最後再跟著畫面上的指示完成 BIOS 更新的程序。



### 5.3.2 華碩 MyLogo2™

華碩 MyLogo2™ 軟體會在您安裝華碩線上更新程式時一併安裝到您的系統中。請參見「5.2.3 軟體選單」的說明。



在您使用華碩 MyLogo2™ 功能前，請記得先備份您現有的 BIOS 檔案或者由華碩網站下載最新的 BIOS 版本，將之存放到磁片以備不時之需。您也可以使用 AFUDOS 公用程式製作一張開機磁片，然後作一份 BIOS 檔案備份。

請依照下列步驟使用華碩 MyLogo2™ 軟體。

- 執行華碩線上更新程式。請參見「5.3.1 華碩線上更新」一節。
- 當畫面顯示 BIOS 更新方式，請選擇直接以檔案來更新 BIOS 程式。
- 指定 BIOS 檔案的來源位置，比如從磁碟片讀取 BIOS 檔案。接著按下「Next」鈕繼續。



4. 如右圖所示，於 MyLogo2™ 程式左邊的視窗選擇圖形存放的資料夾，然後再於右邊視窗該資料夾中選擇欲使用的圖形。接著按下「Next」鈕繼續。



您也可以將自己喜歡的圖檔作為開機畫面。要注意的是，可使用的圖檔格式有 GIF、JPG 或者 BMP。

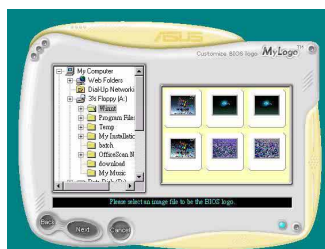

5. 當您選定一張開機圖形時，該圖形隨即會放大至 MyLogo2™ 整個視窗，如右圖所示。



若您想要讓開機圖形小一點，請點選 Ratio 功能的下拉式選單來調整圖形大小百分比。



6. 接著出現的視窗則會顯示目前 BIOS 版本的相關資訊，並提示您即將更新 BIOS 檔案以便置換新的開機圖形。按下 Flash 鈕即進行更新動作。
7. 更新完成之後再按下「Exit」鈕並且重新開機。

最後大功告成！當您的系統再開機時就會換上全新的顯示圖檔了。

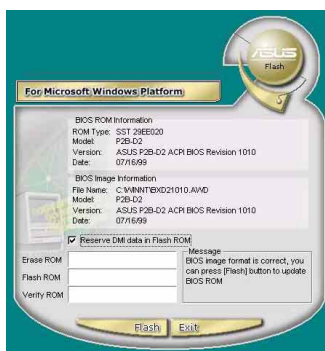

除了使用華碩線上更新程式來更新開機圖示，您也可以透過 Windows 桌面的「開始」工具列開啟華碩 MyLogo2™ 軟體以更新開機圖示。若您在華碩 MyLogo2™ 程式中更換了開機圖示並且已將 BIOS 檔案存檔，接著請務必使用華碩線上更新程式來下載最新的 BIOS 程式。

### 5.3.3 華碩系統診斷家—PC Probe

華碩系統診斷家是華碩為使用者所精心設計的一個系統監控程式，它可以用來為您監控主機板本身與 CPU 等重要組件的風扇轉速，電壓值以及溫度。它同時擁有一個讓您瀏覽系統相關資訊的工具。

#### 執行華碩系統診斷家

程式安裝完畢，華碩系統診斷家會自動地執行，您會看到螢幕上出現一個歡迎畫面（如下圖），您可以在畫面中的 Show up in next execution 核取方塊中選擇在下次執行華碩系統診斷家時，是否要出現這個畫面。

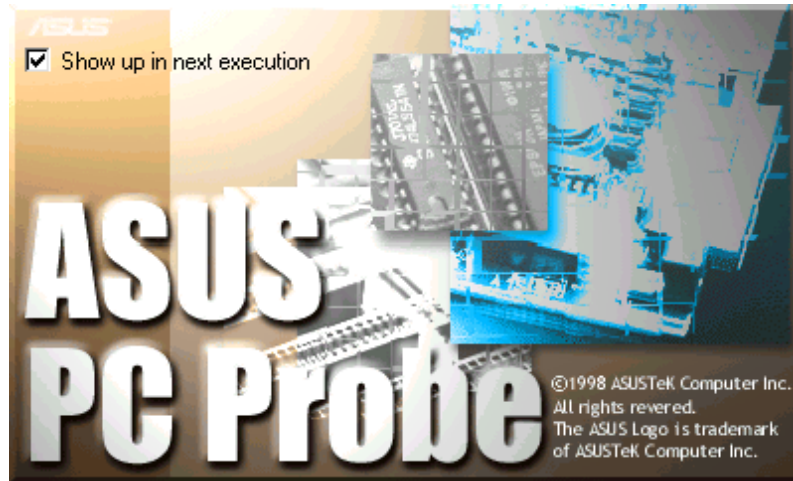

任何時候您想要執行華碩系統診斷家，都可以在 **開始→程式集** 選單中看到華碩系統診斷家的捷徑—ASUS Utility/Probe Vx.xx（Vx.xx 會依程式版本不同而有所不同），請執行該捷徑華碩系統診斷家就會開始擔任系統守護的工作。

華碩系統診斷家執行時，在桌面下方工作列左邊的 Tray 中會出現一個  圖示，您可以在這個圖示上按下滑鼠左鍵，華碩系統診斷家的控制面板就會出現。

## 使用華碩系統診斷家

### 硬體監測

#### 摘要列表

將監測項目、監測值、狀態以清單方式列表於此。



#### 溫度監測

顯示 CPU 與主機板目前溫度狀態。您可以移動藍色的控制桿以調整 CPU 與主機板溫度上限。

CPU 溫度上限  
主機板溫度上限



#### 風扇監測

顯示 CPU 風扇、電源風扇與機殼風扇目前轉速。

CPU 風扇轉速下限  
電源風扇轉速下限  
機殼風扇轉速下限



#### 電壓監測

系統實際提供電壓值。

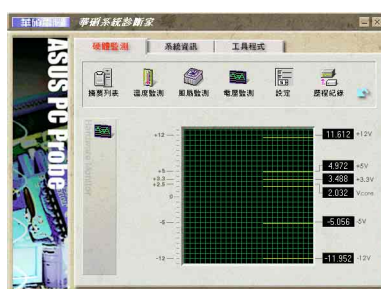

## 設定

在此可設定各監測項目的上下限、監測時間間隔、以及預設值載入及開機時是否自動執行華碩系統診斷家等等。



### CPU 軟體冷卻系統設定

當您選擇「持續執行」選項時，CPU 軟體冷卻系統會持續不斷地運作；當您選擇「當 CPU 過熱時」選項時，當 CPU 溫度值到達設定門檻時，CPU 軟體冷卻系統會被自動啟動。



## 歷程記錄

您可以指定監控項目（溫度、風扇、電壓），按下紅色的開始記錄按鈕，將該監控的項目之狀態記錄成表。您可以指定日期觀看曾經記錄下來的資料。



## 風扇控制

在此您可以開啓或關閉智慧型風扇的監控功能。當這個功能被啓動時，系統將會自動根據目前 CPU 溫度以及預設的上下限來調整風扇轉速。



## 系統資訊

### 本機硬碟

顯示本機硬碟的使用空間、可用空間及使用的 FAT 格式。



**記憶體**  
顯示記憶體負載量、實體記憶體使用率、虛擬記憶體使用率、分頁記憶體使用率等。



**裝置總覽**  
顯示您的電腦使用的所有裝置。



**DMI 瀏覽器**  
顯示您的電腦的 CPU 類型、CPU 速度、內外頻及記憶體大小等等資訊。

The screenshot shows the 'ASUS PC Probe' interface with the 'DMI 瀏覽器' (DMI Browser) tab selected. The following information is displayed:

名稱	屬性
BIOS	Award Software I
系統	ASUS GUC2000,
主機板	新本
晶片組	F800
製造日期	01/13/2000
記憶體控制器	雙線記憶體容量
快取記憶體	256K
快取記憶體	ISA 支援
快取記憶體	MCA 不支援
快取記憶體	EISA 不支援
快取記憶體	PCI 支援
快取記憶體	PCMCIA 不支援
快取記憶體	硬體驅動 支援
快取記憶體	電源管理 支援

**工具程式**  
此部份提供您執行外部程式。



目前本項目不提供。



### 華碩系統診斷家縮小化圖示

如果您在華碩系統診斷家縮小化圖示上按下滑鼠右鍵，圖示的右鍵選單就會出現在一旁。您可以在其中選擇 **叫出華碩系統診斷家**、**暫停所有系統監測**，或是 **結束華碩系統診斷家** 等動作。

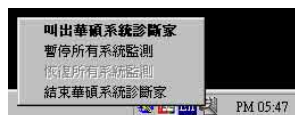

選擇並執行圖示右鍵選單的 **結束華碩系統診斷家** 選項，華碩系統診斷家就會暫停執行，醫生圖示也會變成灰色。

將游標移到  圖示，游標處會顯示目前電腦的健康狀況，例如「電腦正常」、「CPU 過熱!!!」等等。當監測項目出現任何異常現象時，華碩系統診斷家的控制面板也會出現，華碩系統診斷家圖示會變成紅色，正常為灰色。



## 5.3.4 Instant Music 免開機音樂播放功能使用說明

華碩 Instant Music 是內建於 BIOS 程式中的音樂播放功能，您不須開啓電腦就可使用，本功能是 AC' 97 編解碼晶片所支援，此外您必須擁有光學裝置，如 CD-ROM、DVD-ROM 或 CD-RW 來播放音樂光碟。



1. Instant Music 僅支援標準音樂格式光碟。
2. 如果您安裝並驅動其他的音效卡，Instant Music 功能將無法使用。
3. Instant Music 功能僅支援 PS/2 鍵盤。

### 啓動華碩 Instant Music

1. 請將類比訊號 (analog) 的音效排線由光學裝置，如 CD-ROM、DVD-ROM 或 CD-RW 連接到 4-pin CD-In 連接插座 (標示為 CD1)。請參考「2.8 元件與周邊裝置的連接」的說明。



請確認使用 CD-ROM 的音效連接排線，否則您無法使用 Instant Music 的功能按鍵來控制音量。

2. 啓動系統並於自我測試 (Power On Self-Tests, POST) 時按下 Delete 按鍵進入 BIOS 程式。
3. 進入 **進階選單 (Advanced Menu)** 後，選擇 Instant Music，將此項目設定為 Enabled。



4. 接下來再選擇 **Instant Music CD-ROM** 項目，按下 **Enter** 按鍵來顯示 CD-ROM 的選項。選擇您欲以哪一部 CD-ROM 硬體裝置來使用本功能。
5. 儲存您所作的改變並離開 BIOS 程式設定。



1. 在完成開啟 **Instant Music** 功能之後，**Scroll Lock** 顯示燈會維持在使用 (ON) 的狀態。
2. 當您開啟 **Instant Music** 模式，系統喚醒功能（如網路、鍵盤、滑鼠、USB 介面裝置）就無法使用，此時若是您想啟動電腦，請按電源開關來啟動。
3. 當系統沒有連接或沒有偵測到任何光學裝置，**Instant Music** 功能將自動關閉 (Disabled)，並且會發出嗶聲來提醒您注意這個狀況。

## 使用華碩 **Instant Music**

1. 請確認將電源線連接到有接地裝置的電源插座，讓系統擁有備用電源。
2. 請參照下述任一種功能鍵操作方式來播放音樂光碟，這些功能鍵僅於 BIOS 程式中 **Instant Music** 項目設為 **Enabled** 時才能使用。

### **Instant Music** 功能鍵 (Set 1)

此為第一種播放功能鍵，這些功能鍵在鍵盤上所代表的位置如下圖所示。

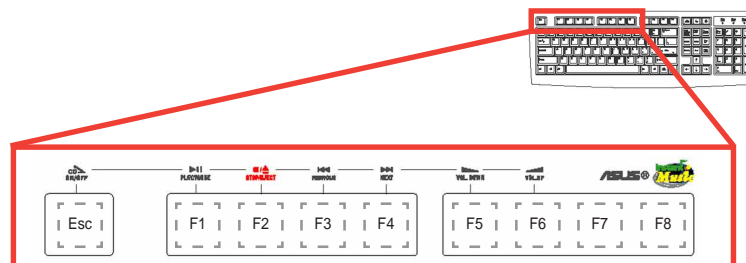

建議您將 **Instant Music** 功能鍵標籤放置在如上圖所示的鍵盤位置上，作為使用上的功能導引。本標籤隨主機板附贈於包裝盒內。

## Instant Music 功能鍵 (Set 2)

除了前述的功能鍵使用方式之外，您還有另一種 Instant Music 功能鍵的選擇。這些功能鍵在鍵盤上所代表的位置如下圖所示。

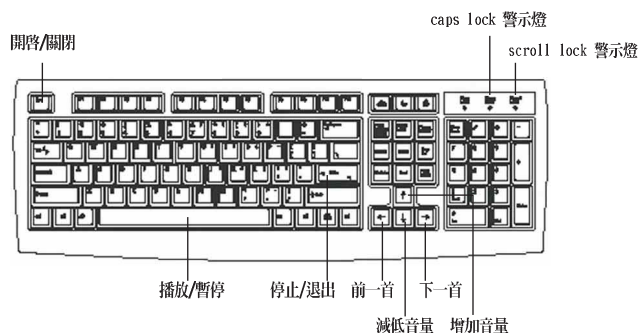

3. 將麥克風或頭戴式耳機連接到主機板後側面板中的音效輸出接頭（草綠色）。



您也可以將頭戴式耳機的連接排線連接到前面板中 CD-ROM 裝置的頭戴式耳機插孔。

4. 放入一張音樂光碟於您設定為播放機的光學裝置。
5. 按下 **Esc** 按鍵來開啓 Instant Music。
6. 按下 **F1** 按鍵或 **空白鍵 (Space Bar)** 來播放音樂光碟的第一首曲目。



若您在光學裝置如 CD-ROM 當中沒有音樂光碟時，按下 **F1** 按鍵或空白鍵，則會開啟 CD-ROM 的托盤。

7. 請參照上列 Instant Music 的功能鍵來選擇曲目或控制音量。
8. 按一下 **F2** 或 **Enter** 按鍵來停止播放光碟。  
再按一次 **F2** 或 **Enter** 按鍵可以退出光碟機中的光碟片。

### 5.3.5 SoundMAX 4 XL 音效應用程式

本主機板提供一組支援六聲道音效輸出功能的 ADI AD1985 AC' 97 音效處理晶片，安裝擁有 AudioESP 功能的 SoundMAX 4 XL 音效驅動程式與應用程式可設定音效功能，您可以在華碩驅動程式光碟片中找到 SoundMAX 4 XL 音效驅動程式與應用程式。



如果您欲使用本音效晶片完整功能，您必須使用四聲道或六聲道的喇叭。

#### 音效設定

當音效驅動程式安裝完成之後，您可以依照以下的步驟來調整主機版內建的音效功能。



本範例以 Windows XP 為作業系統。

1. 由右下方的工作列，於「SoundMax 控制台」圖示按右鍵來執行 SoundMax 快速選單。



「SoundMax 控制台」圖示

2. 在快速選單中，提供了多種功能供使用者使用。您可利用這些功能作更進階的設定。



3. 選擇 SoundMAX 控制台 項目，可進入 SoundMAX 控制台，您可利用本控制台來調整各種音效功能。



4. 選擇 **喜好設定** 項目，可進入本程式的進階設定，有一般、聆聽環境、MIDI 音樂合成器、麥克風功能供使用者選擇，讓您加強播放音效的性能與表現。



5. 選擇 **Audio Wizard** 項目，可進入本程式所提供的音效裝置輔助精靈，可以幫助使用者一步步地設定揚聲器與麥克風裝置。



6. 選擇 **DLS 載入程式** 項目，本項目可讓您將自訂音效設定載入 SoundMAX 合成器，與特定的 MIDI 檔一起使用，以加強您的聆聽感受。



DLS 是指「可下載的音效 (DownLoadable Sound)」。

## AudioESP 音效裝置自動偵測

本主機板音效程式除了提供前述的多樣功能之外，更提供了 AudioESP 音效裝置自動偵測功能，可讓您的電腦自動偵測您所安裝或移除的音效裝置。除了最常使用到的揚聲器，AudioESP 也可以幫助您設定麥克風、耳機及其他裝置。



本項目為範例，並非所有音效裝置皆同於範例操作。



AudioESP 程式並不會偵測 SPDIF 插座。

1. 將您的裝置連接至任一個音效插座時，會出現如右圖的視窗。顯示電腦識別您所插入的裝置種類，因為音效裝置種類繁多，所以 AudioESP 會詢問您所插入何種裝置，請於視窗中的下拉式選單選擇您所使用的音效裝置。  
圖中範例為將耳機連接至麥克風插座。



2. 因為裝置連接至錯誤的插座，所以程式會告訴您正確的連接方式，請依照程式指示來進行音效裝置的連接。  
圖中範例為耳機連接錯誤，請依照視窗所示連接至正確插座。



3. 此時我們將音效裝置依照程式指示來進行音效裝置的連接。程式偵測出您連接了音效裝置至音效輸出插座，並選定正確的裝置選項。  
圖中範例為將耳機連接至音效輸出插座。



4. 音效裝置正確連接，可以正常使用。  
圖中範例為耳機連接完成。



### 音效輸入/輸出接頭設定

下面的表格清楚地描述當您使用不同型式的多聲道音效功能時，主機板上有三組音效輸入/輸出接頭，每一個接頭也會因應不同的設定而有連接到不同的音效輸出/輸入裝置，尤其在作為六聲道音效輸出的環境中，三組接頭皆用來連接到不同功能性質的喇叭。

接頭	設定與功能		
	耳機/二聲道喇叭輸出	四聲道喇叭輸出	六聲道喇叭輸出
淺藍色	聲音輸入端	後置喇叭輸出	後置喇叭輸出
草綠色	聲音輸出端	前置喇叭輸出	前置喇叭輸出
粉紅色	麥克風輸入端	麥克風輸入端	重低音 中央聲道喇叭輸出

## 5.4 Intel® RAID 支援 Serial ATA 設定

本主機板內建的 Intel® ICH5R 南橋晶片支援 Serial ATA 硬碟建構 RAID 0 功能。Serial ATA as RAID 功能必須在 Intel® RAID 控制器載入 Intel® RAID Option ROM 程式碼之前，就先在 BIOS 程式中開啓。Intel® RAID Option ROM 是一個標準的隨插即用 (PnP, Plug and Play) 隨機唯獨記憶體，提供 Intel RAID 控制器一個系統建立前的使用者介面，也提供在 BIOS 設定程式中選擇開機的指令。



若您想要獲得更多關於 Intel® RAID 控制晶片支援 Serial ATA 設定的資料，您可於驅動程式及公用程式光碟中的「\Manual\IAA RAID Manual.doc」中找到 Intel® RAID 控制晶片的使用手冊。

### 5.4.1 BIOS 設定

1. 在開機之後系統仍在記憶體的自我測試 (Power-On Self Test, POST) 時，按下 <Del> 鍵進入 BIOS 設定程式。
2. 選擇主選單 (Main) 之後，接著選擇 IDE Configuration 選項。
3. 若是情況需要，您可以將 Onboard IDE Operate Mode 項目由 Legacy Mode 調整為 Enhanced Mode。
4. 將 Configure S-ATA as RAID 項目設為 [Yes]。
5. 按下 <F10> 來儲存 BIOS 設定並離開 BIOS 程式。

### 5.4.2 安裝 Serial ATA (SATA) 硬碟

在安裝 Serial ATA (SATA) 硬碟時，您需要使用支援 Serial ATA 協定與 SATA 電源線的 SATA Data Cable (4 接針)。SATA Data Cable 端連接在 SATA 硬碟，另一端則連接至主機上的 SATA 插槽。



- SATA Data Cable 與 SATA 電源連接排線都是新規格的排線，您必須使用此新規格的連接排線，請勿使用傳統的 40-pin 80 針腳的 IDE 連接排線或傳統的 SATA 硬碟連接排線。
- 請務必遵照所使用硬碟之技術手冊的使用說明。

請依照以下步驟正確的安裝連接排線。

1. 將排線的一端連接至主機板上的 SATA 插座。
2. 將另一端排線連接至 SATA 硬碟。

### 5.4.3 建立/刪除/重新設定 RAID 磁區

您必須在 RAID 設定軟體中進行 Serial ATA RAID 功能設定，這項設定可在 Intel RAID Option ROM 程式中完成。在系統進行自我測試 (POST) 時，會出現這樣的訊息：「Press <Ctrl>-I to enter Raid Configuration Utility」，在此時同時按下 <Ctrl> 與 <I> 鍵即可進入 RAID 設定軟體，就會出現如下圖的視窗畫面。

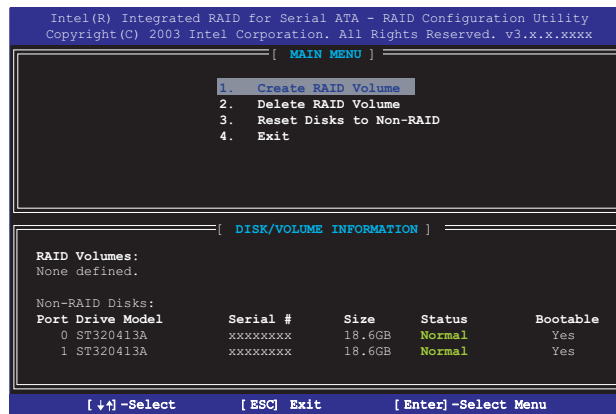

#### 5.4.3.1 建立 RAID 磁區

請依照下列步驟建立 RAID 0 磁區。

1. 選擇 1. Create RAID Volume 然後按下 <Enter> 鍵。

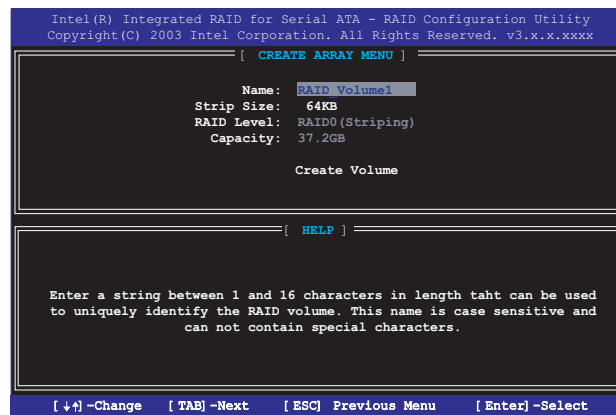



2. 使用向上、向下方向鍵來選擇 RAID 0 功能中資料所要分割的數值大小，並按下 <Enter> 鍵。
3. 資料分割的數值可由 8KB 遞增至 128KB，資料分割的數值應該以硬碟使用的目的來決定。下列為建議選項，預設值為 64KB。
  - 16KB 硬碟使用需求較低
  - 64KB 一般需求使用者
  - 128KB 注重硬碟效能的使用者
4. 在 Create Volume 的提示對話框中再按下 <Enter> 鍵來建立磁碟陣列，接著在如下圖的視窗畫面中，按下 <Y> 鍵來確認您的選擇。

Are you sure you want to create this volume (Y/N)

5. 在 Main Menu 視窗畫面中，選擇 4. Exit 然後按下 <Enter> 鍵，離開 RAID 設定程式，按下 <Y> 鍵確認離開此程式。

#### 5.4.3.2 刪除 RAID 磁區

```

Intel(R) Integrated RAID for Serial ATA - RAID Configuration Utility
Copyright(C) 2003 Intel Corporation. All Rights Reserved. v3.x.x.xxxx

[ DELETED ARRAY MENU ]

Name      Level      Drives  Capacity  Status    Bootable
RAID Volume1  RAID0(Stripe)  2       57/2GB   Normal    YES

[ HELP ]

Deleting a volume will destroy the volume data on the drive(s) and
cause any member disks to become available as non-RAID disks.

WARNING: EXISTING DATA WITHING THIS VOLUME WILL BE LOST AND NON-RECOVERABLE

[ + ] -Change  [ TAB ] -Next  [ <ESC> ] -Previous Menu  [ <DEL> ] -Delete Volume

```



在操作此功能時請務必非常小心，所有在硬碟中的資料將被一併刪除。

1. 選擇 2. Delete RAID Volume 然後按下 <Enter> 鍵執行刪除 RAID 磁區功能。
2. 按下 <Delete> 鍵來刪除 RAID 磁區。

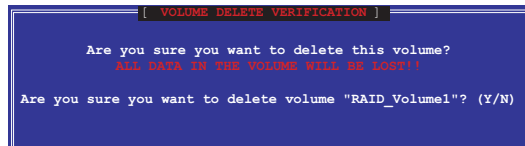

3. 按下 <Y> 鍵確認執行這項功能。

### 5.4.3.3 重新設定 RAID Data

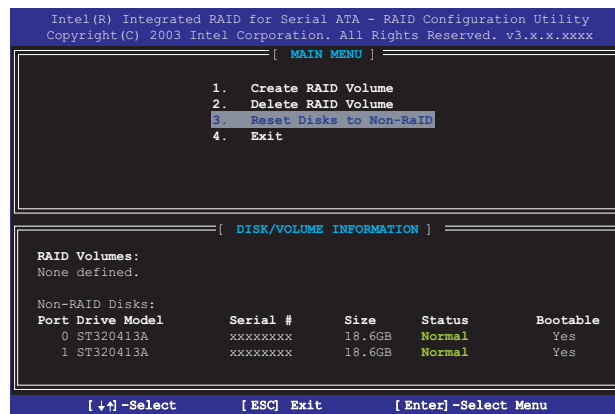

在操作此功能時請務必非常小心，所有在硬碟中的資料與 RAID 架構將被一併刪除。

1. 選擇 3. Reset RAID Data 然後按下 <Enter> 鍵來執行刪除 RAID 磁區，以及移除硬碟中所有的 RAID 架構。

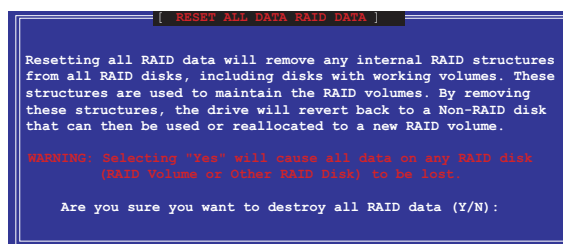

2. 按下 <Y> 鍵確認執行這項功能。

## 5.5 Intel® Makedisk.exe 程式使用說明

### 重要說明

1. Makedisk.exe 程式讓您可以在執行 RAID 軟體安裝時，以 RAID 硬碟製作一張開機磁片。
2. Intel® RAID：您可以在驅動程式及公用程式光碟中「“/Drivers/chipset/IAA/Makedisk.exe”」找到 Makedisk.exe 程式。



---

本項目僅有 Windows XP 作業系統支援。

---

3. 在執行作業系統安裝的時候，請按下「F6」按鍵，並插入以上述方式製作的開機磁片，來上載 RAID 硬碟。



---

請將這張開機磁片調整至寫入保護 (write-protect)，以防止病毒入侵造成資料損毀。

---

## 5.5 網路電纜測試員 (Virtual Cable Tester) 使用說明

本主機板提供了一個強大功能的應用程式—網路電纜測試員 (VCT)，它可以幫助您偵測目前網路連線狀況，如果線路故障，還可告知您線路故障的位址，讓您可以更快掌握問題的所在。



您必須使用主機板內建的 3Com Gigabit 網路功能才能正常使用此功能。本功能僅支援 Windows 2000 與 Windows XP 作業系統。

### 安裝程式

1. 請先從公用程式光碟安裝 3Com Gigabit 網路介面驅動程式，並正確驅動網路功能，再安裝本程式。本程式位於 3Com Gigabit 網路介面驅動程式項目內的「Other Software / Install (VCT) Virtual Cable Tester」項目。

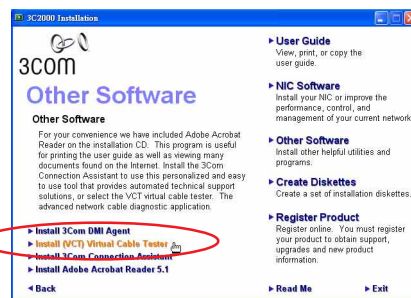

2. 安裝完成後，請點選「開始 / 設定 / 控制台 / 系統 / 裝置管理員 / 網路介面卡 / 3Com Gigabit NIC」項目。您可參閱下圖號碼順序執行。

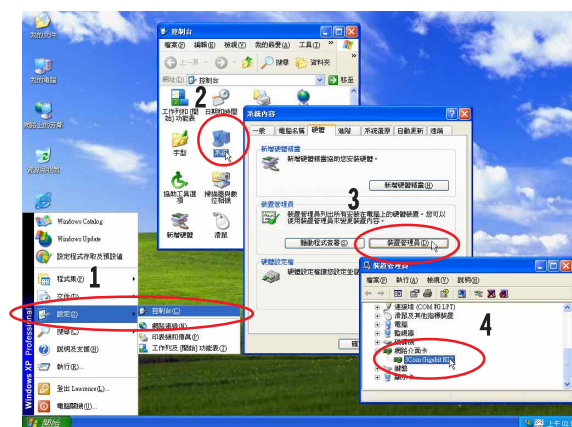

3. 選擇此內容 Diagnostics 頁面的 (VCT) Virtual Cable Tester 選項執行程式。



4. 以下為執行畫面，您可以透過程式偵測網路電纜是否運作正常，若出現錯誤或斷線，也可得知故障的位置。

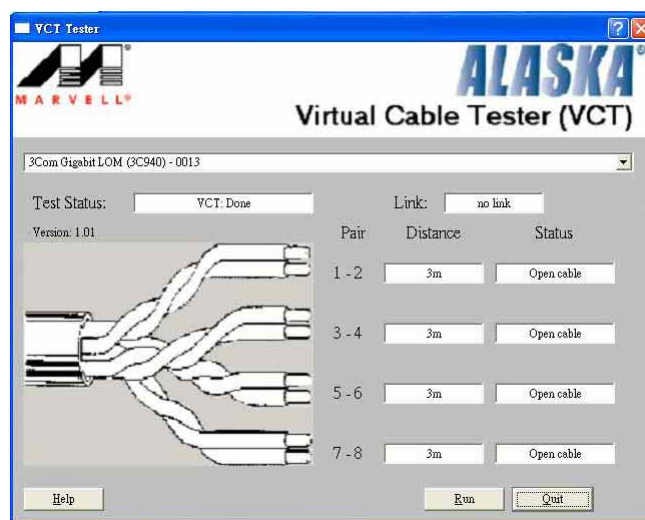

- 若程式偵測並無任何線路出現問題，則 Run 按鍵將無法選取並以灰色顯示。
- 您可從線上說明獲得更多資訊。

