

**ASUS**<sup>®</sup>

P5B Premium  
Series

用户手册

**Motherboard**

C3006

1.00 版

2007 年 1 月发行

版权所有·不得翻印 © 2007 华硕电脑

本产品的所有部分，包括配件与软件等，其所有权都归华硕电脑公司（以下简称华硕）所有，未经华硕公司许可，不得任意地仿制、拷贝、摘抄或转译。本用户手册没有任何型式的担保、立场表达或其它暗示。若有任何因本用户手册或其所提到之产品的所有信息，所引起直接或间接的数据流失、利益损失或事业终止，华硕及其所属员工恕不为其担负任何责任。除此之外，本用户手册所提到的产品规格及信息只能参考，内容亦会随时升级，恕不另行通知。本用户手册的所有部分，包括硬件及软件，若有任何错误，华硕没有义务为其担负任何责任。

用户手册中所谈论到的产品名称仅做识别之用，而这些名称可能是属于其他公司的注册商标或是版权。

本产品的名称与版本都会印在主板／显卡上，版本数字的编码方式是用三个数字组成，并有一个小数点做间隔，如 1.22、1.24 等...数字越大表示版本越新，而越左边位数的数字更动表示更动幅度也越大。主板／显卡、BIOS 或驱动程序改变，用户手册都会随之升级。升级的详细说明请您到华硕的互联网浏览或是直接与华硕公司联络。

**请注意！**

倘若本产品上之产品序列号有所破损或无法辨识者，则该项产品恕不保修！

# 目录内容

目录内容 .....	3
安全性须知 .....	8
电气方面的安全性 .....	8
操作方面的安全性 .....	8
关于这本用户手册 .....	9
用户手册的编排方式 .....	9
提示符号 .....	10
跳线帽及图标说明 .....	10
哪里可以找到更多的产品信息 .....	10
P5B Premium Series 规格列表 .....	12

## 第一章：产品介绍

1.1 欢迎加入华硕爱好者的行列! .....	1-1
1.2 产品包装 .....	1-1
1.3 特殊功能 .....	1-2
1.3.1 产品特写 .....	1-2
1.3.2 华硕 AI Lifestyle 功能 .....	1-4
1.3.3 华硕独家研发功能 .....	1-7
1.3.4 华硕智能型超频功能 .....	1-8

## 第二章：硬件设备信息

2.1 主板安装前 .....	2-1
2.2 主板概述 .....	2-2
2.2.1 主板的摆放方向 .....	2-2
2.2.2 螺丝孔位 .....	2-2
2.2.3 主板结构图 .....	2-3
2.2.4 主板元件说明 .....	2-4
2.3 中央处理器 (CPU) .....	2-6
2.3.1 安装中央处理器 .....	2-7
2.3.2 安装散热片和风扇 .....	2-9
2.3.3 卸除散热器与风扇 .....	2-11
2.4 系统内存 .....	2-13
2.4.1 概述 .....	2-13
2.4.2 内存设置 .....	2-13
2.4.3 安装内存条 .....	2-18
2.4.4 取出内存条 .....	2-18
2.5 扩充插槽 .....	2-19

# 目录内容

2.5.1 安装扩充卡.....	2-19
2.5.2 设置扩充卡.....	2-19
2.5.3 指定中断要求.....	2-20
2.5.4 PCI 扩展卡扩充插槽.....	2-21
2.5.5 PCI Express x1 扩展卡插槽.....	2-21
2.5.6 两组 PCI Express x16 扩展卡插槽.....	2-21
2.6 跳线选择区.....	2-23
2.7 元件与外围设备的连接.....	2-24
2.7.1 后侧面板连接端口.....	2-24
2.7.2 内部连接端口.....	2-27
2.7.3 安装选用的静音风扇.....	2-38

## 第三章：开启电源

3.1 第一次启动电脑.....	3-1
3.2 关闭电源.....	3-2

## 第四章：BIOS程序设置

4.1 管理、升级您的 BIOS 程序.....	4-1
4.1.1 华硕在线升级.....	4-1
4.1.2 制作一张启动盘.....	4-4
4.1.3 使用华硕 EZ Flash 2 升级 BIOS 程序.....	4-5
4.1.4 使用 AFUDOS 程序升级 BIOS.....	4-6
4.1.5 使用 CrashFree BIOS 3 程序恢复 BIOS 程序.....	4-8
4.2 BIOS 程序设置.....	4-9
4.2.1 BIOS 程序菜单介绍.....	4-10
4.2.2 程序功能表列说明.....	4-10
4.2.3 操作功能键说明.....	4-10
4.2.4 菜单项目.....	4-11
4.2.5 子菜单.....	4-11
4.2.6 设置值.....	4-11
4.2.7 设置窗口.....	4-11
4.2.8 卷轴.....	4-11
4.2.9 在线操作说明.....	4-11
4.3 主菜单 (Main Menu).....	4-12
4.3.1 System Time [XX:XX:XXXX].....	4-12
4.3.2 System Date [Day XX/XX/XXXX].....	4-12
4.3.3 Legacy Diskette A [1.44M, 3.5 in.].....	4-12

# 目录内容

4.3.5 SATA 设备1-6 (SATA 1-6) .....	4-13
4.3.6 IDE 设备设置 (IDE Configuration) .....	4-14
4.3.7 系统信息 (System Information) .....	4-15
4.4 高级菜单 (Advanced menu) .....	4-16
4.4.1 JumperFree 设置 (JumperFree Configuration) .....	4-16
4.4.2 网络连线状态 (LAN Cable Status) .....	4-19
4.4.3 USB设备设置 (USB Configuration) .....	4-19
4.4.4 TPM 设置 (TPM Configuration) .....	4-21
4.4.5 处理器设置 (CPU Configuration) .....	4-22
4.4.6 芯片设置 (Chipset) .....	4-23
4.4.6 内置设备设置 (OnBoard Devices Configuration) .....	4-25
4.4.8 PCI 即插即用设备 (PCI PnP) .....	4-26
4.5 电源管理 (Power menu) .....	4-27
4.5.1 Suspend Mode [Auto].....	4-27
4.5.2 Repost Video on S3 Resume [Disabled].....	4-27
4.5.3 ACPI 2.0 Support [Enabled].....	4-27
4.5.4 ACPI APIC Support [Enabled].....	4-27
4.5.5 高级电源管理设置 (APM Configuration) .....	4-28
4.5.6 系统监控功能 (Hardware Monitor) .....	4-29
4.6 启动菜单 (Boot menu) .....	4-31
4.6.1 启动设备顺序 (Boot Device Priority) .....	4-31
4.6.2 启动选项设置 (Boot Settings Configuration) .....	4-32
4.6.3 安全性菜单 (Security) .....	4-34
4.7 工具菜单 (Tools menu) .....	4-36
4.7.1 ASUS EZ Flash 2.....	4-36
4.7.2 ASUS O.C. Profile.....	4-37
4.8 离开 BIOS 程序 (Exit menu) .....	4-38

## 第五章：软件支持

5.1 安装操作系统.....	5-1
5.2 驱动程序及实用程序光碟信息.....	5-1
5.2.1 运行驱动程序及实用程序光碟.....	5-1
5.2.2 驱动程序菜单 (Drivers menu) .....	5-2
5.2.3 实用程序菜单 (Utilities menu) .....	5-3
5.2.4 制作软盘菜单.....	5-5
5.2.5 用户手册菜单.....	5-6

# 目录内容

5.2.6 华硕的联络方式 .....	5-6
5.2.7 其他信息 .....	5-7
5.3 软件信息 .....	5-9
5.3.1 华硕 MyLogo2™ .....	5-9
5.3.2 AI Net 2 使用说明 .....	5-11
使用网络电缆测试员 (VCT) .....	5-11
5.3.3 华硕系统诊断家 II .....	5-12
5.3.4 华硕 AI Suite 程序 .....	5-18
5.3.5 华硕 AI Gear .....	5-20
5.3.6 华硕 AI Nap .....	5-21
5.3.7 华硕 AI N.O.S. 程序 .....	5-22
5.3.8 华硕 Q-Fan 程序 .....	5-23
5.3.9 华硕 AI Booster 程序 .....	5-24
5.3.10 华硕 AI Remote .....	5-25
5.3.11 华硕 AI Remote 概述 .....	5-25
5.3.12 SoundMAX 高传真音频设置程序 .....	5-33
5.3.13 Audio Setup Wizard (音频设置向导) .....	5-34
5.4 Windows Vista 功能 .....	5-38
5.4.1 ASAP (ASUS Accelerated Propeller) .....	5-38
5.4 RAID 功能设置 .....	5-39
5.4.1 安装 Serial ATA (SATA) 硬盘 .....	5-40
5.4.2 Intel RAID 功能设置 .....	5-40
5.4.3 JMicron RAID 功能设置 .....	5-48
5.5 创建一张搭载有 RAID 驱动程序的软盘 .....	5-56
5.5.1 在不进入操作系统状态下创建 RAID 驱动程序软盘 .....	5-56
5.5.2 在 Windows 操作系统中创建 RAID 驱动程序软盘 .....	5-56

## 第六章：ATI® CrossFire™ 技术支持

6.1 概述 .....	6-1
6.2 硬件安装 .....	6-2
6.3 软件信息 .....	6-5

## 附录

A.1 Intel EM64T 技术 .....	A-1
使用 Intel EM64T 功能 .....	A-1
A.2 增强型 Intel SpeedStep 技术 (EIST) .....	A-1
A.2.1 系统的必需条件 .....	A-1
A.2.2 使用 EIST .....	A-2
A.3 Intel Hyper-Threading 技术 .....	A-3

# 安全性须知

## 电气方面的安全性

- 为避免可能的电击造成严重损害，在搬动电脑主机之前，请先将电脑电源适配器暂时从电源插槽中拔掉。
- 当您加入硬件设备到系统中或者要去除系统中的硬件设备时，请务必先连接该设备的数据线，然后再连接电源适配器。可能的话，在安装硬件设备之前先拔掉电脑的电源适配器。
- 当您从主板连接或拔除任何的数据线之前，请确定所有的电源适配器已事先拔掉。
- 在使用扩展卡或扩充卡之前，我们建议您可以先寻求专业人士的协助。这些设备有可能会干扰接地的回路。
- 请确定电源的电压设置已调整到本国/本区域所使用的电压标准值。若您不确定您所属区域的供应电压值为何，那么请就近询问当地的电力公司人员。
- 如果电源已损坏，请不要尝试自行修复。请将之交给专业技术服务人员或经销商来处理。

## 操作方面的安全性

- 在您安装主板以及加入硬件设备之前，请务必详加阅读本手册所提供的相关信息。
- 在使用产品之前，请确定所有的电缆、电源适配器都已正确地连接好。若您发现有任何重大的瑕疵，请尽速联络您的经销商。
- 为避免发生电气短路情形，请务必将所有没用到的螺丝、回纹针及其他零件收好，不要遗留在主板上或电脑主机中。
- 灰尘、湿气以及剧烈的温度变化都会影响主板的使用寿命，因此请尽量避免放置在这些地方。
- 请勿将电脑主机放置在容易摇晃的地方。
- 若在本产品的使用上有任何的技术性问题，请与经过检定或有经验的技术人员联络。



# 关于这本用户手册

产品用户手册包含了所有当您在安装华硕 P5B Premium Series 主板时所需用到的信息。

## 用户手册的编排方式

用户手册是由下面几个章节所组成：

- 第一章：产品介绍

您可以在本章节中发现诸多华硕所赋予 P5B Premium Series 主板的优异特色。利用简洁易懂的说明让您能很快地掌握 P5B Premium Series 的各项特性，当然，在本章节中我们也会提及所有能够应用在 P5B Premium Series 的新产品技术。

- 第二章：硬件设备信息

本章节描述所有您在安装系统元件时必须完成的硬件安装程序。详细内容有：处理器与内存安装、跳线选择区设置以及主板的各种设备接头。

- 第三章：开启电源

本章节说明开启电脑电源的顺序以及电脑开机后所发出各种不同类型哔哔声的代表意义。

- 第四章：BIOS 程序设置

本章节描述如何使用 BIOS 设置程序中的每一个菜单项目来更改系统的组合设置。此外也会详加介绍 BIOS 各项设置值的使用时机与参数设置。

- 第五章：软件支持

您可以在本章节中找到所有包含在华硕驱动程序及实用程序光碟中的软件相关信息。

- 第六章：ATI CrossFire™ 技术支持

您可以在本章节中找到所有关于 ATI CrossFire™ 技术支持的相关信息。

- 附录

在本附录中，将介绍关于本主板所支持的 CPU 功能与技术。

# 提示符号

为了能够确保您正确地完成主板设置，请务必注意下面这些会在本手册中出现的标示符号所代表的特殊含意。



**警告：**提醒您在进行某一项工作时要注意您本身的安全。



**小心：**提醒您在进行某一项工作时要注意勿伤害到电脑主板元件。



**重要：**此符号表示您必须要遵照手册所描述之方式完成一项或多项软硬件的安装或设置。



**注意：**提供有助于完成某项工作的诀窍和其他额外的信息。

## 跳线帽及图标说明

主板上有一些小小的塑胶套，里面有金属导线，可以套住选择区的任二只针脚（Pin）使其相连而成一通路（短路），本手册称之为跳线帽。

有关主板的跳线帽使用设置，兹利用以下图标说明。以下图为例，欲设置为「Jumper™ Mode」，需在选择区的第一及第二只针脚部份盖上跳线帽，本手册图标即以涂上底色代表盖上跳线帽的位置，而空白的部份则代表空接针。以文字表示为：[1-2]。

因此，欲设置为「JumperFree™ Mode」，以右图表示即为在「第二及第三只针脚部份盖上跳线帽」，以文字表示即为：[2-3]。

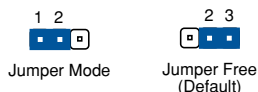

## 哪里可以找到更多的产品信息

您可以经由下面所提供的两个渠道来获得您所使用的华硕产品信息以及软硬件的升级信息等。

### 1. 华硕网站

您可以到 <http://www.asus.com.cn> 华硕电脑互联网站取得所有关于华硕软硬件产品的各项信息。台湾地区以外的华硕网址请参考封面内页的联络信息。

### 2. 其他文件

在您的产品包装盒中除了本手册所列举的标准配件之外，也有可能夹带有其他的文件，譬如经销商所附的产品保证单据等。



电子信息产品污染控制标示：图中之数字为产品之环保使用期限。仅指电子信息产品中含有的有毒有害物质或元素不致发生外泄或突变从而对环境造成污染或对人身、财产造成严重损害的期限。

有毒有害物质或元素的名称及含量说明标示：

部件名稱	有害物質或元素					
	鉛(Pb)	鎘(Cd)	汞(Hg)	六價鉻 (Cr(VI))	多溴聯苯 (PBB)	多溴二苯醚 (PBDE)
印刷電路板及其電子組件	×	○	○	○	○	○
外部信號連接頭及線材	×	○	○	○	○	○

○：表示该有毒有害物质在该部件所有均质材料中的含量均在 SJ/T 11363-2006 标准规定的限量要求以下。

×：表示该有毒有害物质至少在该部件的某一均质材料中的含量超出 SJ/T 11363-2006 标准规定的限量要求，然该部件仍符合欧盟指令 2002/95/EC 的规范。

备注：此产品所标示之环保使用期限，系指在一般正常使用状况下。

# P5B Premium Series 规格列表

中央处理器	支持采用 LGA775 规格插槽的 Intel® Core™2 Quad/ Core™2 Extreme/Core™2 Duo/Pentium® Extreme/ Pentium® D/Pentium® 4/Celeron® D 处理器 兼容于 Intel® 05B/05A/06 处理器 支持 Intel® Hyper-Threading 技术 * 请访问 <a href="http://www.asus.com.cn">www.asus.com.cn</a> 取得 Intel 处理器支持列表
芯片组	Intel® P965/ICH8R 芯片组 支持 Intel® 高速内存存取技术
系统总线	1066/800/533 MHz
内存	支持双通道内存结构 4 × 240 针脚内存条插槽，使用符合 non-ECC unbuffered DDR2 800/667/533MHz 内存，最高可以扩充至 8GB 内存 * 请访问 <a href="http://www.asus.com.cn">www.asus.com.cn</a> 取得内存条支持列表
扩展槽	2 × PCI Express™ x16 插槽，支持 x16 模式，蓝色插槽，与 x2、x4 模式，黑色插槽，并支持 CrossFire 技术 1 × PCI Express™ x1 插槽 (x1 或 Disabled 模式) 3 × PCI 2.2 插槽
储存媒体连接槽	南桥芯片 <ul style="list-style-type: none"> <li>- 6 × SATA 3.0 Gb/s 连接端口</li> <li>- Intel Matrix Storage 技术支持 RAID 0, 1, 5 与 10 磁盘数组设置</li> </ul> JMicron® JMB363 PATA 与 SATA 控制芯片 <ul style="list-style-type: none"> <li>- 1 × UltraDMA 133/100/66 可支持最多 2 组 PATA 设备</li> <li>- 1 × 内接式 SATA 3.0 Gb/s 连接端口</li> <li>- 1 × 外接式 SATA 3.0 Gb/s 连接端口 (SATA On-the-Go)</li> <li>- 支持 SATA RAID 0, 1 与 JBOD 磁盘数组设置 (采 1 组外接式 SATA 与 1 组内接式 SATA)</li> </ul>
网络功能	双 Gigabit LAN 控制器，皆支持 AI NET2 Marvell® PCI-E 与 PCI Gigabit LAN 控制器
高传真音频	ADI® AD1988B 八声道高传真音频编码器 <ul style="list-style-type: none"> <li>- 后盖板具备有同轴/光纤 S/PDIF 数码连接端口</li> </ul>
IEEE 1394	T1 1394 控制器支持： <ul style="list-style-type: none"> <li>- 2 × IEEE 1394a 连接端口 (1 个在主板中央，一个在后侧面板)</li> </ul>
USB	最高支持八组 USB 2.0/1.1 连接端口 (四组在主板中央，四组在后侧面板)
华硕 AI Lifestyle 功能	ASUS AI Lifestyle Vista 功能 (限 Vista 版本)： <ul style="list-style-type: none"> <li>- ScreenDUO</li> <li>- AI Remote</li> <li>- ASAP (ASUS 加速推进器)</li> <li>- AP Trigger</li> <li>- 支持 TPM 功能 (TPM 模块需另行购买)</li> </ul>

( 下页继续 )

# P5B Premium Series 规格列表

华硕 AI Lifestyle 功能	<p>ASUS Quiet Thermal Solution :</p> <ul style="list-style-type: none"><li>- ASUS AI Gear</li><li>- ASUS AI Nap</li><li>- ASUS 8 相式电源设计</li><li>- ASUS 无风扇散热设计：热导管散热设计</li><li>- ASUS 无风扇散热设计：Stack Cool 2</li><li>- ASUS Q-Fan 2 智能型温控风扇技术</li><li>- ASUS 选用式风扇（供水冷或被动式散热用途）</li></ul> <p>华硕 Crystal Sound</p> <ul style="list-style-type: none"><li>- 噪音过滤功能（Noise Filter）</li><li>- 华硕数组式麦克风（ASUS Array Microphone）</li></ul> <p>ASUS EZ DIY :</p> <ul style="list-style-type: none"><li>- ASUS Q-Connector 集成式数据线接头</li><li>- ASUS O.C. Profile 程序</li><li>- ASUS CrashFree BIOS 3 程序</li><li>- ASUS EZ Flash 2 程序</li><li>- ASUS Power LED 电源灯号</li></ul>
华硕独家超频功能	<p>智能型超频工具：</p> <ul style="list-style-type: none"><li>- AI NOS（无延迟超频技术）</li><li>- AI Overclocking（智能型 CPU 频率调整）</li><li>- 华硕 PEG Link 技术（自动调整显卡频率）</li><li>- 华硕 AI Booster 应用程序</li></ul> <p>Precision Tweaker 支持：</p> <ul style="list-style-type: none"><li>- vCore：可调式 CPU 电压，以每 0.0125V 递增</li><li>- vDIMM：13 段 DRAM 电压控制</li><li>- vChipset：4 段芯片组电压控制</li></ul> <p>无段超频频率调整（SFS）：</p> <ul style="list-style-type: none"><li>- 总线的频率可用每 1MHz 递增，范围为 100 至 650MHz</li><li>- 内存频率可在 533MHz 至 1066MHz 之间调整</li><li>- 可调式 PCI Express 频率，可用每 1MHz 递增，范围为 100 至 150MHz</li></ul> <p>超频保护机制：</p> <ul style="list-style-type: none"><li>- 华硕 C.P.R.（CPU 参数自动恢复）功能</li></ul>
其他功能	<p>华硕 MyLogo 2 个性化应用程序</p> <p>多国语言 BIOS</p>
后侧面板设备连接端口	<p>1 × PS/2 键盘连接端口（紫色）</p> <p>1 × PS/2 鼠标连接端口（绿色）</p> <p>1 × 串口（COM1）</p> <p>1 × S/PDIF 数码音频输出连接端口（同轴+光纤）</p> <p>1 × 外接式 Serial ATA 连接</p> <p>1 × IEEE 1394a 连接端口</p> <p>2 × RJ-45 网络连接端口</p> <p>4 × USB 2.0/1.1 连接端口</p> <p>1 × 八声道音频 I/O 面板</p>

（下页继续）

<b>内置 I/O 设备连接端口</b>	2 × USB 2.0 连接端口可扩充四组 USB 2.0 端口 1 × 软驱连接插槽 1 × IDE 插槽可连接二组硬件设备 1 × TPM 连接插座 7 × Serial ATA 插座 1 × CPU、3 × 机箱、电源风扇插座 1 × IEEE 1394a 插座 前面板音源插座 1 × S/PDIF 数码音频输出插座 机箱开启警示插座 内接音源插座 (CD) 24-pin ATX 电源插座 2 × 4-pin ATX 12 V 电源插座 系统面板插座
<b>BIOS 功能</b>	8 Mb Flash ROM、AMI BIOS、PnP、DMI2.0、WfM2.0、SM BIOS 2.3、ACPI 2.0a、Multi-language BIOS、ASUS EZ Flash 2、ASUS CrashFree BIOS 3
<b>管理功能</b>	WfM 2.0、DMI 2.0、WOL by PME、WOR by PME、PXE
<b>产品配件</b>	ScreenDUO AI Remote UltraDMA 133/100/66 电缆 软驱电缆 SATA 电缆 SATA 电源适配器 I/O 挡板 用户手册 USB2.0 连接端口模组 3 合 1 Q-connector 集成式数据线连接头 IEEE 1394 连接端口模组 选用式散热风扇 (只能水冷或被动式散热用途) 指向式麦克风
<b>实用程序光碟</b>	驱动程序 华硕系统诊断家 (ASUS PC Probe II) 华硕在线升级实用程序 华硕 AI Suite 程序 防毒软件 (OEM 版本)
<b>机箱型式</b>	ATX 型式：12 × 9.6 英吋 (30.5 × 24.4 公分)

★ 规格若有任何更改，恕不另行通知

您可以在本章节中发现诸多华硕所赋予本主板的优异特色，利用简洁易懂的说明，让您能很快的掌握本主板的各项特性，当然，在本章节我们也会提及所有能够应用在本主板的新产品技术。

# 1 产品介绍

# 章节提纲

# 1

1.1	欢迎加入华硕爱好者的行列 .....	1-1
1.2	产品包装.....	1-1
1.3	特殊功能.....	1-2



# 1.1 欢迎加入华硕爱好者的行列!

再次感谢您购买此款华硕 P5B Premium Series 主板!

本主板的问世除了再次展现华硕对于主板一贯具备的高质量、高性能以及高稳定度的严苛要求，同时也添加了许多新的功能以及大量应用在它身上的最新技术，使得 P5B Premium Series 主板成为华硕优质主板产品线中不可多得的闪亮之星。

在您拿到本主板包装盒之后，请立即检查下面所列出的各项标准配件是否齐全。

## 1.2 产品包装

主板	华硕 P5B Premium Series 主板
I/O 模组	1 个二合一模块（一端为 IEEE1394a 模块与另一端为 USB 2.0 模块）
电缆	可供 2 部设备连接的 Serial ATA 电源缆线 可供 6 部设备连接的 Serial ATA 信号缆线 1 条 Ultra DMA 133/100/66 电缆 1 条软驱电缆
配件	I/O 挡板 华硕指向性麦克风 华硕选购风扇 1 组华硕 Q-Connector 套件（USB、1394、系统面板；限零售版本） ScreenDUO 套件（ScreenDUO、用户手册、安装光碟、USB 缆线） AI Remote 套件（AI 遥控器、红外线接收器）
应用程序光碟	华硕主板驱动程序与实用程序光碟
相关文件	用户手册



若以上列出的任何一项配件有损坏或是短缺的情形，请尽速与您的经销商联络。

# 1.3 特殊功能

## 1.3.1 产品特写

符合 Green ASUS 规范



本主板与其包装盒皆符合欧盟关于使用有害物质的限制规范 (RoHS)。而这也正符合华硕对于创建友善环境，将对环境的影响降低至最少，制造可回收且对用户健康无害的产品包装的企业愿景一致。

支持 Intel Core™2 处理器



本主板支持采用最新 LGA 775 封装的 Intel Core™ 2 处理器。通过新一代 Intel Core™ 微结构技术与 1066/800 MHz 的前侧总线带宽，Intel Core™ 2 处理器将是世界上最具性能与运算速率的处理器。

支持 Intel LGA775 Quad-core 处理器



本主板支持最新款高性能与处理能力的 Intel LGA 775 封装 Quad-core 4 处理器。通过新一代 Intel Quad-core 处理器创建在 Intel Core 微结构技术上，可让用户体验到新一代的游戏性能表现与多工处理能力。此外这款处理器亦具备 1066/800 MHz 的前侧总线 (FSB) 带宽，因此这款主板将可确保用户在数码家庭与办公室的使用领域皆可获得理想的使用感受。

采用 Intel P965 芯片组



Intel P965 Express 芯片组是目前最新一代的芯片组，此芯片组可支持最高 8GB 的双通道 DDR2 800/677/533 内存结构，与 1066/800 的前侧总线 (Front Side Bus)，此外也支持 PCI Express x16 显卡与多核心处理器。而此一芯片组也搭载了 Intel Fast Memory Access technology (高速内存存取技术) 可以有效地最佳化可用内存的带宽并减少内存存取时的延迟时间。

支持双通道 DDR2 内存



本主板支持 DDR2 双倍数据传输率技术 (Double Date Rate 2)，DDR2 内存最大的特色在于支持 800/667/533 MHz 的数据传输率，可以符合像是 3D 绘图、多媒体与网络应用等更高的系统带宽需求。双通道 DDR2 内存结构高达每秒 12.8 GB 的带宽，可以显着提升您系统平台的性能，并降低带宽的瓶颈。

此外，本主板没有限制双通道的内存容量，您可以安装不同容量的内存条，同时享受单通道与双通道功能。这项新功能可以将内存容量发挥至最大性能。请参考 2-13 页的说明。

## 支持 Serial ATA 3.0 Gb/s 技术与 SATA-On-The-Go



本主板通过 Serial ATA 介面支持 SATA 3Gb/s 技术，相较于现行的 Serial ATA，Serial ATA 3Gb/s 的传输带宽是现行的二倍，并拥有许多新功能，包括 Native Command Queuing (NCQ)、Power Management (PM) Implementation Algorithm 与热抽换 (Hot Swap) 功能，并具备现有 SATA 规格的优点，可以允许连接更薄、更具弹性、针脚更少的电缆，降低对电压的需求。请参考 2-24 与 2-27 页的说明。

## 支持二组 RAID 控制芯片

Intel P965 芯片组支持六组 Serial ATA 插槽，可支持创建高性能的 RAID 0、1、5，与 RAID 10 磁盘数组设置。此外主板另一个内置的 JMicron 控制器则提供另两组 Serial ATA 插座，支持 RAID 0、1，与 JBOD 磁盘数组模式的设置。通过本主板所内置的双 RAID 控制芯片，您可以在无需另外购买 RAID 磁盘数组卡的前提下，获得最理想的硬盘性能与数据保全的功能。请参考 2-24 至 2-29 页的说明。

## 支持 IEEE 1394a 功能

本主板提供 IEEE 1394a 介面，可以支持更高的传输速率与更具弹性的周边连接设备，并且兼容于 IEEE 1394a 标准。这组 IEEE 1394a 介面可以通过简单易用、低成本、高带宽的数据实时传输介面，例如摄影机、录放影机、打印机、电视机和数码相机等这类的电脑设备、外围设备和消费性电子产品，来支持达 400Mbps 的数据传输率。请参考 2-23 与 2-30 页的说明。

## 支持 S/PDIF 数码音频

本主板支持数码音频输出功能，在主板的后侧面板连接端口中同时提供光纤与同轴 S/PDIF 输出接头，经由数码信号输出到外部的高出力扬声器系统，将可让您的电脑摇身一变成为高性能的数码音频录放设备娱乐系统。请参考 2-25 与 2-34 页的说明。

## 提供 Dual Gigabit LAN 解决方案

本主板内置有双 Gigabit 以太网控制器与无线网络控制器，可提供符合您网络使用需求的完整解决方案。而上述传输介面由于采用 PCI Express/PCI 介面，因此在您的有线与无线网络使用环境下，都将可提供更快速的数据传出带宽与数据分享需求。请参考 2-23 页的说明。

## 高传真音频

从现在起，您可以在 PC 上享受到最高质量的音频！本主板所内置的八声道 HD 高传真音频编码芯片 (High Definition Audio, previously codenamed Azalia) 支持高质量的 192KHz/24-bit 音频输出，并支持音频接头检测功能，可以检测每个音频接头的连接状态。而阻抗感应功能，则可以判定音频设备的种类，并针对不同的音频设备预先进行等化设置。请参考 2-23 与 2-24 页的相关说明。

## 1.3.2 华硕 AI Lifestyle 功能

### ScreenDUO (限 Vista 版本)

华硕 ScreenDUO 功能可提供第二组显示屏幕，让您可以在不用开启 PC 的状态下检视重要的资讯。华硕 ScreenDUO 功能会从 PC 或网站上同步资讯、显示 RSS 信息，以符合重大的会议时程与其他重要资讯。这项功能将可让您在需要检视重要讯息时，有效节省您的时间，而无需匆忙地开启电脑电源。

### AI Remote (限 Vista 版本)

革命性的华硕 AI Remote 遥控器可以让您轻松地在舒适的沙发上操作您的 PC。只要轻松地按下一个按键，您便可以快速得像平常一样开启或关闭您电脑电源；运行您想要开启的应用程序；或是控制 AI Gear 与 AI Nap 功能。华硕 AI Remote 遥控器不仅可以让您轻松地进行如常规遥控器一样的音量控制、播放、暂停、快进、回带功能，也可以提供您新的 AP Trigger 功能。只要华硕 AI Remote 遥控器在手，您将可以不受距离的限制尽情操作您的 PC。

### ASAP (华硕加速推进器) (限 Vista 版本)

华硕 ASAP 的功能将可以让您迅速抵达目的地。ASAP 可以支持 Windows Vista 的 ReadyBoost™ 功能，进而在 Window Vista 操作系统下达到提升系统性能的目的。因此，通过使用 ASAP 功能，将可让您在使用电脑时，可以获得更佳的系统运行效率与产能。

### AP Trigger (限 Vista 版本)

华硕 AP Trigger 功能可以让您快速开启或继续播放媒体文件，或是进入您常使用的应用程序。您只要按下 AI Remote 遥控器上的按键，即可快速开启您 PC 的电源并同时运行默认的应用程序！

### 支援 TPM

本主板支持 Trusted Platform Module (TPM) 模块，可通过高级加密/解密与完整平台整合性的方式，提供更为强化的资料保全。TPM 功能符合 Windows Vista 的 BitLocker™ Drive 加密硬件需求，将可以提供更为安全的工作环境。



---

TPM 模块需另行购买。请务必使用华硕原厂的 TPM 模块。

---

## ASUS Quiet Thermal Solution

通过 ASUS Quiet Thermal Solution，将可让您的系统更加稳定且具备更为强悍的超频能力。

### AI Gear

AI Gear 让用户能通过四种模式，选择其中一种模式来调整 CPU 与 Vcore 电压，将噪音与电源的需求降至最低。用户可选择最适合自己需求的模式来进行调整。请参考 5-19 页的说明。

### AI Nap

使用 AI Nap，当用户暂时离开电脑时，系统可以最小的电源消耗与最低的噪音进入休眠状态，并且可以继续运行简单的工作，例如下载文件。若要唤醒系统并回到操作系统，只要按一下鼠标或按一下键盘即可。请参考 5-20 页的说明。

### 八相式电源设计

本主板采用八相式电源模组，而每个模组会分担 CPU 的总电源需求。每个模组仅负担四相电源模组复载的一半，而这么做也将使得废热减少、CPU 的寿命也可获得延长，且具备更稳定的运行表现。

### 免风扇设计—Stack Cool 2

华硕 Stack Cool 2 是一个无风扇与零噪音的专利冷却技术，可经由主板上特殊的元件来降低温度。本主板使用经过特殊设计的 PCB 电路板来降低主板上零件所生成的热量。

### 无风扇设计—热导管技术

华硕无风扇设计可让主板的主要热源分散为多方向的热流以降低系统温度，而这么做也将使得系统可在一更宁静且具有更长系统寿命的环境下运行。而热导管散热设计可以快速地将主板上零组件所散发的热能带走。而因为铜制热导管这种革新性的散热技术，用户将可以获得一个宁静且具价格性能比的宁静运算平台。

## 选用散热风扇（只能水冷或被动式散热用途使用）



选用散热风扇是被设计用来当系统安装有水冷或被动式散热设备时，提供 CPU 电源模组与芯片组区域充足的散热气流，以确保系统整体的散热性与稳定性。请参考 2-37 页的说明。

## 华硕 Q-Fan 2 智能型温控风扇技术



华硕 Q-Fan2 智能型温控风扇技术可以根据系统实际复载状态来动态调整 CPU 与机箱散热风扇的转速，以确保系统的宁静、散热性，与系统的性能。请参考 4-29、4-30 与 5-22 页的说明。

## 华硕 Crystal Sound

这项功能可以提升语音、录音等应用程序的性能，例如：Skype、在线游戏、视频会议与影音录制软件等。

## 华硕数组式麦克风（Array Mic）



这项搭载的 Superbeam 数组式麦克风（Array Microphone）可以只接收来自圆锥状可接收区的音源，不理睬其他方向来源的声音。这项设备可以过滤大部分的噪音干扰，包括邻近的喇叭与回音。使用先进的 de-reverberation 技术来降低回音的生成，将噪音对 speech engine 的干扰降至最低。这项功能可以提升 speech-centric 应用程序的性能，例如：Skype、在线游戏、视频会议与影音录制软件等。请参考 5-38 页的说明。

## 噪音过滤器（Noise Filter）



本功能可检测重复的、持续不断的噪音（non-voice 信号），例如：电脑风扇、空调或其他环境噪音，当您在录音时，可有效降低干扰的噪音。请参考 5-38 页的说明。

## 华硕 EZ DIY

华硕 EZ DIY 功能可以让您更轻松地完成电脑零组件的组装、BIOS 的升级与备份您偏好之系统设置。

## 华硕 Q-Connector



通过华硕 Q-Connector，您只需要几个简单的步骤，即可连接机箱前面板电缆的连线。请参考 2-37 页的说明。

## 华硕 O.C. Profile

本主板拥有华硕 O.C. Profile 技术，可以让您轻松的存储或载入多种 BIOS 设置。BIOS 设置可以存储在 CMOS 或单独的文件，让用户可以自由的分享或传递喜爱的设置。请参考 4-37 页的说明。

## 华硕 CrashFree BIOS 3 程序

华硕自行研发的 CrashFree BIOS 3 工具程序，可以让您轻松的恢复 BIOS 程序中的数据。当 BIOS 程序和数据被病毒入侵或毁损，您可以轻松的从储存有 BIOS 文件的 USB 随身碟中，将原始的 BIOS 数据恢复至系统中。这项保护设备可以降低您因 BIOS 程序毁损而购买 ROM 芯片置换的需要。请参考 4-8 页的说明。

## 华硕 EZ Flash 2 程序

通过华硕独家自行研发的 EZ Flash 2 BIOS 工具程序，只要按下事先设置的快捷键来启动软件，不需要进入操作系统或通过开机软盘，就可以轻松的升级系统的 BIOS 程序。请参考 4-5 与 4-36 页的说明。

## ASUS Power LED

本主板上搭载有全新设计的 ASUS LED 电源灯，这组电源灯会以两种颜色的灯号来显示系统的状态。蓝色灯号代表系统处于休眠/软关机模式，而红色灯号则代表系统电源开启。华硕 LED 电源灯号可以协助提醒您当您要去去除任何电脑零组件时，需要先关闭系统电源并拔除电源适配器。请参考 2-1 页的说明。

### 1.3.3 华硕独家研发功能

#### 华硕 MyLogo2™ 个性化应用软件

本主板内附的 MyLogo2 软件让您从此远离一成不变的开机画面。您可以使用它来轻松更换电脑开机的画面，除了可以随心所欲地更换由华硕所提供的好几组图案，当然也可依照您独特的品味来创造属于您个人才有的开机画面。请参考 4-32 页的说明。

#### 华硕多国语言 BIOS 程序

华硕多国语言 BIOS 程序可以让您从菜单中选择您所使用的语言，通过本土化的 BIOS 程序菜单让您在设置上更简单快速。请至华硕公司的网站查询 BIOS 程序所支持的语系。请参考 4-12 页的说明。

### 1.3.4 华硕智能型超频功能

#### AI NOS™（无延迟超频系统）

华硕独有的无延迟超频系统（NOS），可自动检测 CPU 的负载状况，并在 CPU 需要较高的性能表现时，才开始进行动态超频作业。请参考 4-16 页的说明。

#### 支持 Precision Tweaker 技术

本功能是专为超频玩家所设计，本功能可让您对 CPU、内存的电压进行渐进式的调整，此外也可以针对前侧总线（FSB）与 PCI Express 频率进行渐进式调整以求达到最高的系统性能表现。请参考 4-17 与 4-18 页的说明。

#### C. P. R.（CPU 参数自动恢复）

由华硕独家研发的 C.P.R. 功能，可以让主板的 BIOS 程序在系统因为超频而导致死机时自动重新设置，将 CPU 的参数恢复为缺省值。当系统因为超频而死机时，C.P.R. 功能让您不需开启机箱，就可以清除 CMOS 内存中的数据。您只要轻松的将系统关机，重新开机启动系统之后，BIOS 程序就会自动恢复 CPU 设置中所有各项参数的缺省值。



---

由于芯片组本身的限制，若要使用 C.P.R 功能，必须先关闭一次 AC 电源之后再开启。

---



### 1.3.5 ASUS 功能与支持的操作系统

请参考下表以了解支持 ASUA 功能的操作系统版本。

	Win 2000	XP 32bit	XP 64bit	Vista 32bit	Vista 64bit
ScreenDUO		√	√	√	√
AI Remote		√	√	√	√
AP Trigger		√	√	√	√
ASAP	功能仅如 USB 快闪碟			√	√
AI NOS	√	√	√	√	√
AI Gear	√	√	√	√	√
AI Nap	√	√	√	√	√
AI Booster	√	√	√	√	√
Array Mic	√	√	√	√	√
Noise Filter	√	√	√	√	√
SoundMAX	√	√	√	※	※
PC Probe II	√	√	√	√	√
AI NET 2	√	√	√	√	√



标示有 ※ 符号的功能将在未来支持。而您将可由华硕网站 (support.asus.com) 下载最新版的公用程序与驱动程序。



本章节描述了所有您在安装系统元件时所必须完成的硬件安装程序。详细内容有：处理器与内存、跳线选择区设置以及主板的各种设备接头。

# 2 硬件 设备信息

2.1	主板安装前.....	2-1
2.2	主板概述.....	2-2
2.3	中央处理器（CPU）.....	2-6
2.4	系统内存.....	2-13
2.5	扩充插槽.....	2-18
2.6	跳线选择区.....	2-22
2.7	元件与外围设备的连接.....	2-23

## 2.1 主板安装前

主板以及扩充卡都是由许多精密复杂的集成电路元件、集成性芯片等所构成。而这些电子性零件很容易因静电的影响而导致损坏，因此，在您动手更改主板上的任何设置之前，请务必先作好以下所列出的各项预防措施。



1. 在处理主板上的内部功能设置时，您可以先拔掉电脑的电源适配器。
2. 为避免生成静电，在拿取任何电脑元件时除了可以使用防静电手环之外，您也可以触摸一个有接地线的物品或者金属物品像电源外壳等。
3. 拿取集成电路元件时请尽量不要触碰到元件上的芯片。
4. 在您去除任何一个集成电路元件后，请将该元件放置在绝缘垫上以隔离静电，或者直接放回该元件的绝缘包装袋中保存。
5. 在您安装或去除任何元件之前，请确认 ATX 电源的电源开关是切换到关闭（OFF）的位置，而最安全的做法是先暂时拔出电源的电源适配器，等到安装/去除工作完成后再将之接回。如此可避免因仍有电力残留在系统中而严重损及主板、外围设备、元件等。

### 电力指示灯

本主板搭载有华硕新设计的电力指示灯，以二种灯号来显示电力状态。当主板上的蓝色电力指示灯亮着时，表示目前系统是处于节电模式或者软关机的状态中；红色电力指示灯亮着时，表示处于正常运行。这个警示灯可用来提醒您在安装或去除任何的硬件设备之前，都必须先去除电源，等待警示灯熄灭才可进行。请参考下图所示。

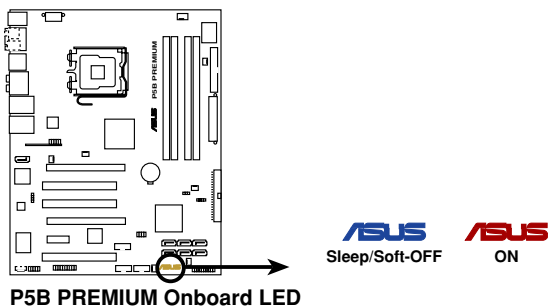

## 2.2 主板概述

在您开始安装之前，请确定您所购买的电脑主机机箱是否可以容纳本主板，并且机箱内的主板固定孔位是否能与本主板的螺丝孔位吻合。



为方便在电脑主机机箱安装或取出主板，请务必先将电源移开！此外，取出主板之前除了记得将电源的电源适配器去除之外，也要确定主板上的警示灯号已熄灭方可取出。

### 2.2.1 主板的摆放方向

当您安装主板到电脑主机机箱内时，务必确认安装的方向是否正确。主板 PS/2 鼠标接头、PS/2 键盘接头、COM1 插槽以及音频插头等的方向应是朝向主机机箱的后方面板，而且您也会发现主机机箱后方面板会有相对应的预留孔位。请参考下图所示。

### 2.2.2 螺丝孔位

请将下图所圈选出来的「九」个螺丝孔位对准主机机箱内相对位置的螺丝孔，然后再一一锁上螺丝固定主板。



请勿将螺丝锁得太紧！否则容易导致主板的印刷电路板生成龟裂。

此面朝向电脑主机  
的后方面板

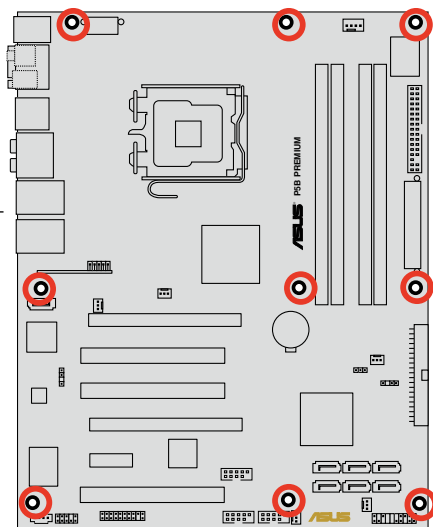

## 2.2.3 主板结构图

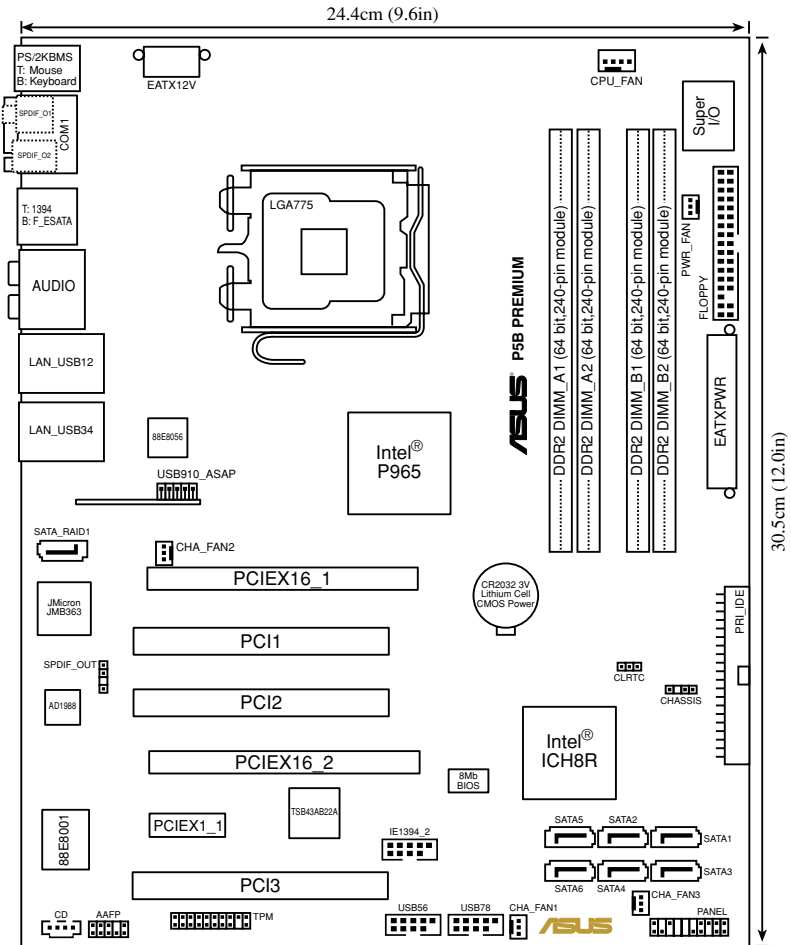

关于面板连接插座与内部连接插座的相关信息，请参考“2.7 元件与外围设备的连接”一节中的说明。

## 2.2.4 主板元件说明

插槽	页数
1. DDR2 DIMM 插槽	2-13
2. PCI Express x 16 插槽	2-20
3. PCI 插槽	2-20
4. PCI Express x 1 插槽	2-20
5. Universal PCI-E 插槽	2-21

开关与跳线选择区	页数
1. Clear RTC RAM (3-pin CLRTC)	2-22

后侧面板连接插槽	页数
1. PS/2 mouse port (绿色)	2-23
2. Serial (COM) port	2-23
3. IEEE 1394a port	2-23
4. Center/Subwoofer port (橘色)	2-23
5. Rear Speaker Out port (黑色)	2-23
6. Line In port (浅蓝色)	2-23
7. Line Out port (草绿色)	2-23
8. LAN 1/2 (RJ-45) port.	2-23
9. USB 2.0 ports 1 and 2, 3 and 4	2-24
10. Microphone port (粉红色)	2-24
11. Side Speaker Out port (灰色)	2-24
12. External SATA port	2-24
13. Optical S/PDIF Out port	2-25
14. Coaxial S/PDIF Out port	2-25
15. PS/2 keyboard port (紫色)	2-25



内部连接插槽		页数
1.	Floppy disk drive connector (34-1 pin FLOPPY)	2-26
2.	IDE connector (40-1 pin PRI_IDE)	2-26
3.	ICH8R Serial ATA connectors (7-pin SATA1 [红色], SATA2 [红色], SATA3 [黑色], SATA4 [黑色], SATA5 [红色], SATA6 [红色])	2-27
4.	JMicron JMB363 Serial ATA RAID connector (7-pin SATA_RAID)	2-29
5.	TPM connector (20-1 pin TPM)	2-29
6.	USB connectors Vista 版本 : (10-1 pin USB56, USB78) 标准版本 : (10-1 pin USB56, USB78, USB910_ ASAP)	2-30
7.	IEEE 1394a port connector (10-1 pin IE1394_2)	2-30
8.	CPU, chassis, power, and chipset fan connectors (4-pin CPU_FAN, 3-pin CHA_FAN1, 3-pin CHA_FAN2, 3-pin CHA_FAN3, 3-pin CHA_FAN4, 3-pin CHA_FAN5, 3-pin PWR_FAN)	2-31
9.	Chassis intrusion connector (4-1 pin CHASSIS)	2-32
10.	ATX power connectors (24-pin EATXPWR, 2x4-pin EATX12V)	2-32
11.	Front panel audio connector (10-1 pin AAFP)	2-33
12.	Optical drive audio connector (4-pin CD)	2-34
13.	Digital audio connector (4-1 pin SPDIF)	2-34
14.	System panel connector (20-8-pin PANEL)	2-35

## 2.3 中央处理器（CPU）

本主板具备一个 LGA775 处理器插槽，本插槽是专为具有 775 脚位封装的 Intel Core™2/Pentium D/Pentium 4/Pentium Extreme 与 Celeron D 处理器所设计。



- 当您安装 CPU 时，请确认所有的电源接头都已拔除。
- 当您安装双核心处理器时，请将机箱风扇电缆连接到 CHA\_FAN1 插槽来确保系统运行的稳定。



- 在您购买本主板之后，请确认在 LGA775 插座上附有一个即插即用的保护盖，并且插座接点没有弯曲变形。若是保护盖已经毁损或是没有保护盖，或者是插座接点已经弯曲，请立即与您的经销商联络。
- 在安装完主板之后，请将即插即用的保护盖保留下来。只有 LGA775 插槽上附有即插即用保护盖的主板符合 Return Merchandise Authorization (RMA) 的要求，华硕电脑才能为您处理产品的维修与保修。
- 本保修不包括处理器插座因遗失、错误的安装或不正确的去除即插即用保护盖所造成的毁损。

## 2.3.1 安装中央处理器

请依照以下步骤安装处理器：

1. 找到位于主板上的处理器插槽。

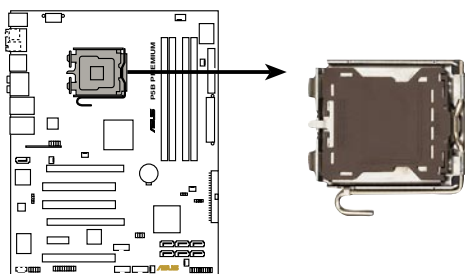

P5B PREMIUM CPU Socket 775



在安装处理器之前，请先将主板上的处理器插槽面向您，并且确认插槽的固定扳手位在您的左手边。

2. 以手指压下固定扳手并将其稍向左侧推（A），这么做可使扳手脱离固定扣并松开 CPU 辅助安装盒（B）。

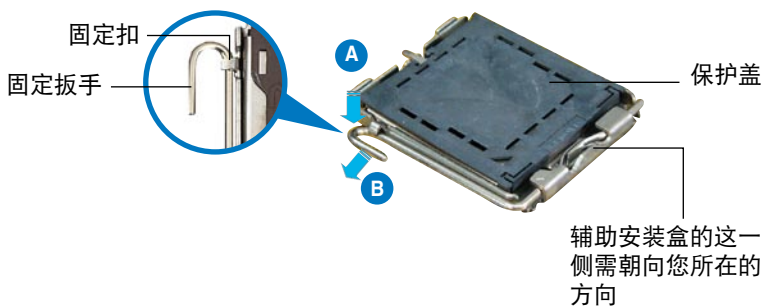

CPU 安装盒上的保护盖是用以保护插槽上的接脚之用，因此只有在 CPU 安装妥当之后，才可将其去除。

3. 请顺着下图箭头所标示的方向将固定扳手松开。

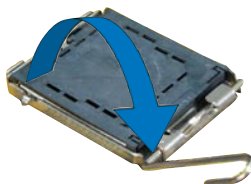

4. 请用手指将 CPU 安装盒的上盖掀起 (A)，然后用手指从上盖内侧的缺口将保护盖推去 (B)。

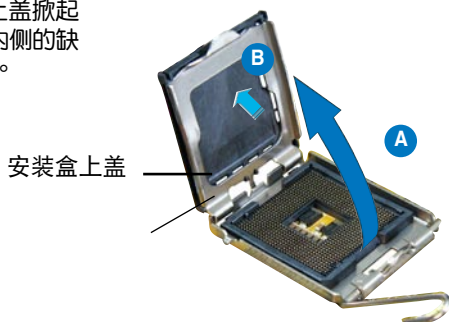

5. 请确认 CPU 的金色三角形标示是位在左下角的位置，接着把 CPU 顺着这个方向安装到主板的插槽上，并请确认 CPU 的左上方的缺口与插槽上对应的校准点是相吻合的。

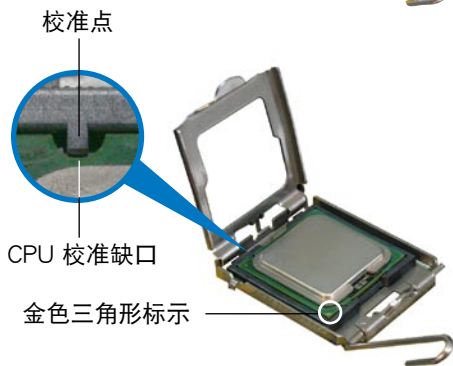

CPU 只能以单一方向正确地安装到主板上的插槽。切记请勿用力地将 CPU 以错误的方向安装到插槽上，这么做将可能导致 CPU 与插槽上的接脚损坏。

6. 将上盖重新盖上，接着将固定扳手朝原方向推回并扣于固定扣上。
7. 当您安装双核心处理器时，请将机箱风扇电缆连接到 CHA\_FAN1 插槽来确保系统运行的稳定。

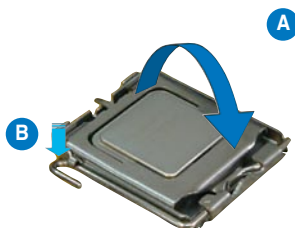

本主板支持拥有 Intel Enhanced Memory 64 技术 (EM64T)、增强型 Intel SpeedStep 技术 (EIST) 与 Hyper-Threading 技术的 Intel Pentium 4 LGA775 处理器，请参考附录的说明。

## 2.3.2 安装散热片和风扇

Intel Pentium 4 LGA775 处理器需要搭配安装经过特殊设计的散热片与风扇，方能得到最佳的散热性能。



- 若您所购买的是盒装 Intel Pentium 4 LGA775 处理器，则产品包装中即已内含有一组专用的散热片与风扇；若您所购买的是散装的处理器，请确认您所使用的 CPU 散热器已通过 Intel 的相关认证，并具备有 4-pin 电源接头。
- 盒装 Intel Pentium 4 LGA775 处理器包装中的散热器与风扇采用下推式固定扣具，因此无须使用任何工具进行安装。
- 若您所购买的是散装的 CPU 散热器与风扇，请在安装之前确认风扇散热片上的金属铜片或者是 CPU 上面有确实涂上散热膏。



在安装处理器的风扇和散热片之前，请先确认主板已经安装至机箱上。

请依照下面步骤安装处理器的散热片和风扇：

1. 将散热器放置在已安装好的 CPU 上方，并确认主板上的四个孔位与散热器的四个扣具位置相吻合。



请将 CPU 散热器的方向朝向可让散热器的电源接头连接到主板上的 CPU 风扇插座上的位置。

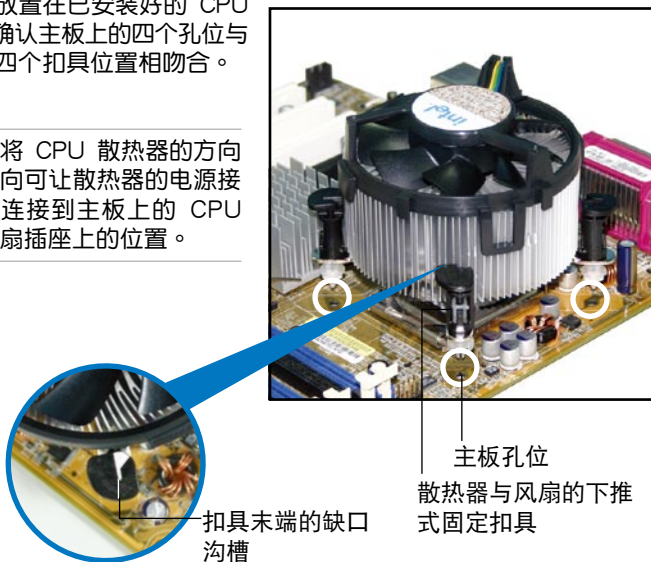

请确认每一个扣具末端的缺口沟槽有确实摆放在正确的位置（上图以白色阴影作为强调显示）。

2. 将二组扣具以对角线的顺序向下推，使散热器和风扇能正确地扣合在主板上。

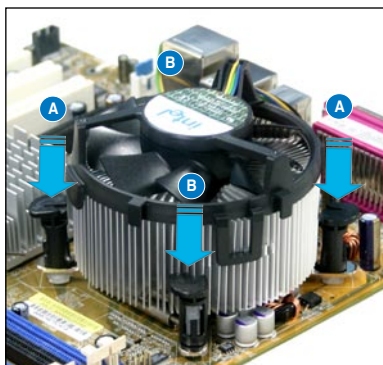
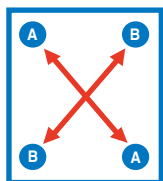

3. 当风扇、散热片以及支撑机构都已安装完毕，接着请将风扇的电源适配器插到主板上标示有「CPU\_FAN」的电源插槽。

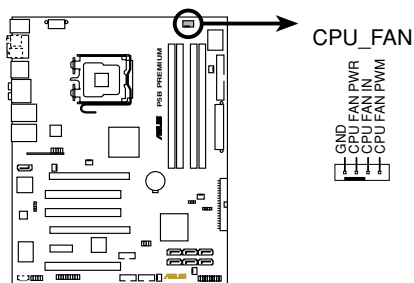

**P5B PREMIUM CPU fan connector**



若您未连接 CPU\_FAN 的电源插槽，可能将会导致开机时 CPU 温度过热并出现「Hardware monitoring errors」的信息。

### 2.3.3 卸除散热器与风扇

请按照以下的步骤卸除散热器和风扇：

1. 先将主板上连接 CPU 散热器的电源适配器从 CPU\_FAN1 上去除。
2. 将每个扣具上的旋钮以逆时针方向旋转，松开散热器固定扣具。

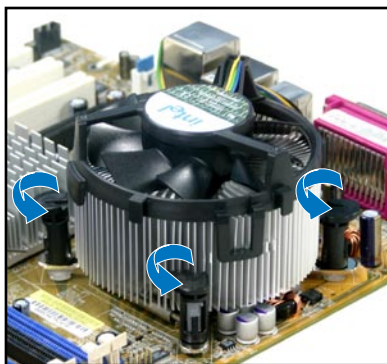

3. 依照顺序将扣具扳离主板上的散热器插孔，采对角线方式去除，例如：先去除 A，再去除 B；或是先去除 B，再去 A。

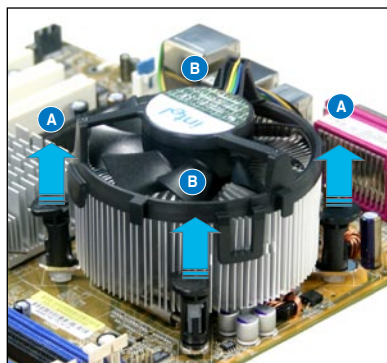
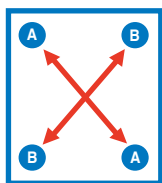

4. 接着小心地将散热器与风扇从主板上抽离。

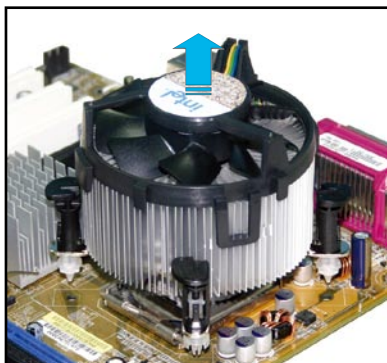

5. 以顺时针的方向旋转每一个扣具至初设置时的位置，如图所示。

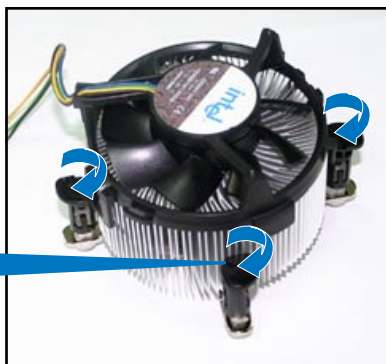
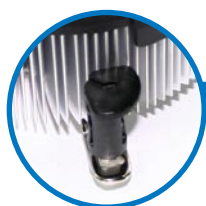

扣具末端的窄道沟槽



扣具末端的缺口沟槽在旋转后应该指向外面（图中以白色阴影作为强调显示）。

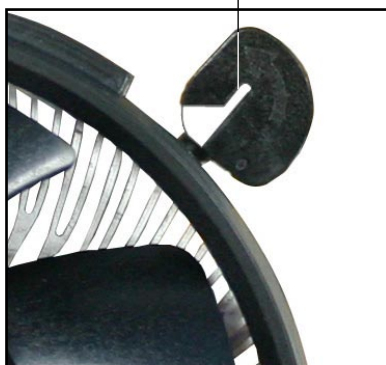

关于处理器的安装，请参考盒装中的说明文件或处理器包装盒中的详细信息。



## 2.4 系统内存

### 2.4.1 概述

本主板配置有四组 240-pin DDR2 DIMM (Double Data Rate, 双倍数据传输率) 内存条插槽。

DDR2 内存条拥有与 DDR 内存条相同的外观，但是实际上 DDR2 内存为 240 针脚，而 DDR 内存则为 184 针脚。此外，DDR2 内存插槽的缺口也与 DDR 内存插槽不同，以防止插入错误的内存条。

下图所示为 DDR2 DIMM 内存条插槽在主板之上位置。

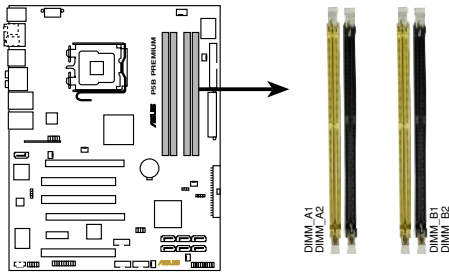

P5B PREMIUM 240-pin DDR2 DIMM sockets

通道	插槽
Channel A	DIMM_A1 与 DIMM_A2
Channel B	DIMM_B1 与 DIMM_B2

### 2.4.2 内存设置

您可以任意选择使用 256MB、512MB、1GB、2GB 的 unbuffered non-ECC DDR2 内存条至本主板的 DDR2 DIMM 插槽上。详细安装方式请参考本节中所提到的内存配置方式进行安装。



- 您可以在 Channel A 与 Channel B 安装不同容量的内存条，在双通道设置中，系统会检测较低容量通道的内存容量。任何在较高容量通道的其他内存容量，会被检测为单通道模式运行。
- 在本主板请使用相同 CL (CAS-Latency 行位址控制器延迟时间) 值内存条。建议您使用同一厂商所生产的相同容量型号之内存。请参考内存合格商供应列表。
- 由于南桥芯片资源配置的关系，当四个内存插槽都已安装 2GB 的内存条 (总共 8GB)，则主板所检测到的内存容量将会是 7GB 以上 (略小于 8GB)。
- 本主板不支持 128Mb 或双面 x16 个芯片的堆迭式内存。



- 当您安装四条 1GB 的内存条，系统将会检测到少于 3GB 的总内存，这是因为位址空间配置给其他功能。这项限制会发生在 Windows XP 32-bit 版本操作系统，这是由于其不支持 PAE（实体位址延伸）模式。
- 若您安装 Windows XP 32-bit 版本操作系统，我们建议您安装少于 3GB 的总内存。

内存限制说明：

- 由于芯片资源配置的关系，本主板可以在下表所列的操作系统中支持至 8GB 的系统内存，您可以在每个内存插槽安装最高达 2GB 的内存条，但是只有 DDR2-533 与 DDR2-667 2GB 的内存条支持这项设置。

32-bit	64-bit
Windows 2000 Advanced Server	Windows XP Professional x64 版 Windows Vista x64 版

- 有些旧版本的 DDR2-800/667 内存条可能不符合最新的 Intel 的 On-Die-Termination (ODT) 规格，因此会自动降速到 DDR2-533。当发生这样的情况时，请联络您的内存条供应商来确认 ODT 数值。
- 当您安装 DDR2-800 with CL=4 的内存条时，由于芯片组的限制，系统会自动降频跑 DDR2-667。若是您想要让系统以低延迟的模式运行，请手动调整内存频率。
- 当您安装 DDR2-667 with CL=3 的内存条时，由于芯片组的限制，系统会自动降频跑 DDR2-533。若是您想要让系统以低延迟的模式运行，请手动调整内存频率。

## P5B Premium Series 系列主板合格供应商列表 (QVL) DDR2-800MHz

容量	供应商	晶片型号	SS/ DS	型号	DIMM 插槽支持		
					A*	B*	C*
512MB	KINGSTON	K4T51083QC	SS	KVR800D2N5/512	√	√	√
1024MB	KINGSTON	K4T51083QC	DS	KVR800D2N5/1G	√	√	√
1024MB	KINGSTON	Heat-Sink Package	DS	KHX6400D2LL/1G	√	√	√
1024MB	KINGSTON	Heat-Sink Package	SS	KHX6400D2LLK2/1GN	√	√	√
2048MB	KINGSTON	Heat-Sink Package	DS	KHX6400D2K2/2G	√	√	√
512MB	Qimonda	HYB18T256800AF25F	DS	HYS64T64020HU-25F-A	√	√	√
256MB	Qimonda	HYB18T512160BF25F	SS	HYS64T32000HU-25F-B	√	√	√
512MB	Qimonda	HYB18T512800BF25F	SS	HYS64T64000HU-25F-B	√	√	√
1024MB	Qimonda	HYB18T512800BF25F	DS	HYS64T128020HU-25F-B	√	√	√
512MB	SAMSUNG	EDD339XX	SS	M378T6553CZ3-CE7	√	√	√
256MB	SAMSUNG	K4T51163QC-ZCE7	SS	M378T3354CZ3-CE7	√	√	√
512MB	SAMSUNG	ZCE7K4T51083QC	SS	M378T6553CZ3-CE7	√	√	√
1024MB	SAMSUNG	ZCE7K4T51083QC	DS	M378T2953CZ3-CE7	√	√	√
512MB	Hynix	HY5PS12821BFP-S5	SS	HYMP564U64BP8-S5	√	√	√

# P5B Premium Series 系列主板合格供应商列表 (QVL)

## DDR2-800MHz

容量	供应商	晶片型号	SS/ DS	型号	DIMM 插槽支持		
					A*	B*	C*
1024MB	Hynix	HY5PS12821BFP-S5	DS	HYMP512U64BP8-S5	√	√	√
512MB	Hynix	HY5PS12821CFP-S5	SS	HYMP564U64CP8-S5	√	√	√
1024MB	Hynix	HY5PS12821CFP-S5	DS	HYMP512U64CP8-S5	√	√	√
512MB	MICRON	5JAIIZ9DQQ	SS	MT8HTF6464AY-80EA3	√	√	√
1024MB	MICRON	5JAIIZ9DQX	DS	MT16HTF12864AY-80EA3	√	√	√
512MB	MICRON	5ZD22D9GKX	SS	MT8HTF6464AY-80ED4	√	√	√
512MB	MICRON	6CD22D9GKX	SS	MT8HTF6464AY-80ED4	√	√	√
1024MB	MICRON	6CD22D9GKX	DS	MT16HTF12864AY-80ED4	√	√	√
512MB	CORSAIR	Heat-Sink Package	SS	CM2X512A-6400	√	√	√
1024MB	CORSAIR	Heat-Sink Package	DS	CM2X1024-6400C4	√	√	√
1024MB	ELPIDA	E1108AB-8E-E(ECC)	SS	EBE10EE8ABFA-8E-E	√	√	√
2048MB	ELPIDA	E1108AB-8E-E(ECC)	DS	EBE21EE8ABFA-8E-E	√	√	√
512MB	A-DATA	AD29608A8A-25EG	SS	M20AD6G3H31601E5E	√	√	√
1024MB	A-DATA	AD29608A8A-25EG	DS	M20AD6G3I4170G1E53	√	√	√
1024MB	A-DATA	K4T51083QC(ECC)	DS	M20AD6G3I4170G1E53	√	√	√
512MB	Crucial	Heat-Sink Package	SS	BL6464AA804.8FD	√	√	√
512MB	Crucial	Heat-Sink Package	SS	BL6464AA804.8FD3	√	√	√
1024MB	Crucial	Heat-Sink Package	DS	BL12864AA804.16FD	√	√	√
1024MB	Crucial	Heat-Sink Package	DS	BL12864AL804.16FD3	√	√	√
1024MB	Crucial	Heat-Sink Package	DS	BL12864AA804.16FD3	√	√	√
512MB	Apacer	Heat-Sink Package	DS	AHU512E800C5K1C	√	√	√
1024MB	Apacer	Heat-Sink Package	DS	AHU01GE800C5K1C	√	√	√
512MB	Transcend	K4T51083QC	SS	TS64MLQ64V8J	√	√	√
1024MB	Transcend	K4T51083QC	DS	TS128MLQ64V8J	√	√	√
512MB	KINGMAX	KKEA88B4LZUG-25DF	SS	KLDC28F-A8KB5	√	√	√
1024MB	KINGMAX	KKEA88B4LZUG-25DF	DS	KLDD48F-A8KB5	√	√	√
256MB	TwinMOS	E2508AB-GE-E	SS	8G-24IK2-EBT	√	√	√
512MB	CENTURY	E2508AB-GE-E	DS	28V2S8	√	√	√
512MB	Aeneon	AET93F25DB	SS	AET660UD00-25DB98X	√	√	√
1024MB	Aeneon	AET93R25DB	DS	AET760UD00-25DB97X	√	√	√
512MB	Elixir	N2TU51280AE-25C	SS	M2Y51264TU88A2B-25C	√	√	√
1024MB	Elixir	N2TU51280BE-25C	DS	M2Y1G64TU8HB0B-25C	√	√	√
512MB	Kingbox	EPD264082200-3K10629	SS	N/A	√	√	√
1024MB	Kingbox	EPD264082200-3K10629	SS	N/A	√	√	√
512MB	NANYA	NT5TU64M8BE-25C	SS	NT512T64U880BY-25C	√	√	√
1024MB	NANYA	NT5TU64M8BE-25C	DS	NT1GT64UH80BY-25C	√	√	√
1024MB	OCZ	Heat-Sink Package	DS	OCZ2T8002GK	√	√	√
512MB	UMAX	U2S12D30TP-8E	SS	53014066-7100B	√	√	√
1024MB	UMAX	U2S12D30TP-8E	DS	53016042-7100B	√	√	√

## P5B Premium Series 系列主板合格供应商列表 (QVL) DDR2-667MHz

容量	供应商	晶片型号	SS/ DS	型号	DIMM 插槽支持		
					A*	B*	C*
256MB	KINGSTON	HYB18T256800AF3	SS	KVR667D2N5/256	√	√	√
512MB	KINGSTON	D6408TEBGL3U	SS	KVR667D2N5/512	√	√	√
1024MB	KINGSTON	D6408TEBGL3U	DS	KVR667D2N5/1G	√	√	√
256MB	KINGSTON	HYB18T256800AF3S	SS	KVR667D2N5/256	√	√	√
256MB	Qimonda	HYB18T512160AF-3S	SS	HYS64T32000HU-3S-A	√	√	√
512MB	Qimonda	HYB18T512800AF3S	SS	HYS64T64000HU-3S-A	√	√	√
256MB	Qimonda	HYB18T512160BF-3S	SS	HYS64T32000HU-3S-B	√	√	√
512MB	Qimonda	HYB18T512800BF3S	SS	HYS64T64000HU-3S-B	√	√	√
1024MB	Qimonda	HYB18T512800BF3S	DS	HYS64T128020HU-3S-B	√	√	√
512MB	SAMSUNG	ZCE6K4T51083QC	SS	M378T6553CZ0-CE6	√	√	√
1024MB	SAMSUNG	ZCE6K4T51083QC	DS	M378T2953CZ3-CE6	√	√	√
512MB	Hynix	HY5PS12821AFP-Y5	SS	HYMP564U64AP8-Y5	√	√	√
512MB	Hynix	HY5PS12821AFP-Y4	SS	HYMP564U64AP8-Y4	√	√	√
256MB	CORSAIR	MIII00605	SS	VS256MB667D2	√	√	√
512MB	CORSAIR	64M8CFEG	SS	VS512MB667D2	√	√	√
1024MB	CORSAIR	64M8CFEG	DS	VS1GB667D2	√	√	√
256MB	ELPIDA	E2508AB-6E-E	SS	EBE25UC8ABFA-6E-E	√	√	√
512MB	ELPIDA	E5108AE-6E-E	SS	EBE51UD8AEFA-6E-E	√	√	√
512MB	A-DATA	AD29608A8A-3EG	SS	M20AD5G3H31661C52	√	√	√
1024MB	A-DATA	AD29608A8A-3EG	DS	M20AD5G3I41761C52	√	√	√
512MB	crucial	Heat-Sink Package	SS	BL6464AA663.8FD	√	√	√
1024MB	crucial	Heat-Sink Package	DS	BL12864AA663.16FD	√	√	√
512MB	Apacer	AM4B5T08GQJST7E0628F	SS	AU512E667C5KBGC	√	√	√
1024MB	Apacer	AM4B5T08GQJST7E	DS	AU01GE667C5KBGC	√	√	√
512MB	Kingmax	KKEA88B4LAUG-29DX	SS	KLCC28F-A8KB5	√	√	√
1024MB	Kingmax	KKEA88B4LAUG-29DX	DS	KLCD48F-A8KB5	√	√	√
512MB	Transcend	J12Q3AB-6	SS	JM367Q643A-6	√	√	√
1024MB	Transcend	J12Q3AB-6	DS	JM388Q643A-6	√	√	√
512MB	Super Talent	Heat-Sink Package	SS	T6UA512C5	√	√	√
1024MB	Super Talent	Heat-Sink Package	DS	T6UB1GC5	√	√	√
512MB	SMART	G64M8XB3ITIX4TUE	SS	TB3D2667C58S	√	√	√
512MB	SMART	G64M8XB3ITIX4TUE	DS	TB4D2667C58D	√	√	√
512MB	Veritech	VTD264M8PC5G	SS	GTP512HLTMA45EG	√	√	√
512MB	TwinMOS	TMM6208G8M30C	SS	8D-23JK5M2ETP	√	√	√
2048MB	NANYA	NT5TU128M8BJ-3C	DS	NT2GT64UH8B0JY-3C	√	√	√
512MB	Aeneon	AET93F30DA	SS	AET660UD00-30DA98Z	√	√	√
1024MB	Aeneon	AET93R30DB	DS	AET760UD00-30B97X	√	√	√
512MB	Kingbox	EPD264082200-4KJ0629	SS	N/A	√	√	√
512MB	UMAX	U2S12D30TP-6E	SS	53014053-7100B	√	√	√
1024MB	UMAX	U2S12D30TP-6E	DS	53016035-7100B	√	√	√

# P5B Premium Series 系列主板合格供应商列表 (QVL) DDR2-533MHz

容量	供应商	晶片型号	S S / DS	型号	DIMM 插槽支援		
					A*	B*	C*
256MB	KINGSTON	E5116AF-5C-E	SS	KVR533D2N4/256	√	√	√
512MB	KINGSTON	HYB18T512800AF37	SS	KVR533D2N4/512	√	√	√
1024MB	KINGSTON	5YDID9GCT	DS	KVR533D2N4/1G	√	√	√
512MB	Qimonda	HYB18T512800BF37	SS	HYS64T64000HU-3.7-B	√	√	√
1024MB	Qimonda	HYB18T512800BF37	DS	HYS64T128020HU-3.7-B	√	√	√
256MB	SAMSUNG	K4T51163QC-ZCD5	SS	M378T3354CZ3-CD5	√	√	√
512MB	SAMSUNG	ZCD5K4T51083QC	SS	M378T6553CZ3-CD5	√	√	√
1024MB	SAMSUNG	ZCD5K4T51083QC	DS	M378T2953CZ3-CD5	√	√	√
256MB	CORSAIR	32M16CEDG	SS	VS256MB8533D2	√	√	√
1024MB	CORSAIR	64M8CEDG	DS	VS1GB533D2	√	√	√
512MB	ELPIDA	E5108AB-5C-E	SS	EBE51UD8ABFA-5C-E	√	√	√
512MB	KINGMAX	E5108AE-5C-E	SS	KLBC28F-A8EB4	√	√	√
1024MB	KINGMAX	5MB22D9DCN	DS	KLBD48F-A8ME4	√	√	√
512MB	Super Talent	Heat-Sink Package	SS	T5UA512C4	√	√	√
256MB	CENTURY	K4T560830F-GCD5	SS	25V68SSD5F4-K43	√	√	√
512MB	CENTURY	E5108AB-5C-E	SS	25V2H8EL5CB4-J43	√	√	√
512MB	Aeneon	AET93F370A	SS	AET660UD00-370A98Z	√	√	√
1024MB	Aeneon	AET93F370A	DS	AET760UD00-370A98Z	√	√	√
1024MB	Aeneon	AET93R370B	DS	AET760UD00-370B97X	√	√	√
1024MB	PQI	64MX8D2-E	DS	MEAB-323LA	√	√	√
512MB	PQI	64MX8D2-E	SS	MEAB-423LA	√	√	√
512MB	TwinMOS	K4T51083QB-GCD5	SS	8D-22JB5-K2T	√	√	√
256MB	SimpleTech	858S032F25A	SS	SVM-42DR2/256	√	√	√
512MB	SimpleTech	858S064F25A	SS	SVM-42DR2/512	√	√	√
1024MB	Patriot	Heat-Sink Package	SS	PDC21G5600+XBLK	√	√	√
256MB	Patriot	PM32M16D2B-3.7KC	SS	PSD2256533	√	√	√
1024MB	Patriot	PM64M8D2B-3.7KC	DS	PSD21G5332	√	√	√
512MB	UMAX	U2S12D30TP-5C	SS	53014051-7100	√	√	√
1024MB	UMAX	U2S12D30TP-5C	DS	53016057-7100	√	√	√
512MB	Veritech	VTD264M8PC6G	SS	GTP512HLTMA46DG	√	√	√
1024MB	Veritech	VTD264M8PC6G	DS	GTP01GHLTMS6DG	√	√	√

SS - 单面内存 DS - 双面内存

内存插槽支持：

- A - 在单通道内存设置中，支持安装一组内存条在任一插槽。
- B - 支持安装二组内存条在 Channel A 或 Channel B 插槽，作为一对双通道设置。
- C - 安装四组内存条在黄色或黑色插槽，作为二对双通道设置。



请访问华硕网站 ([www.asus.com.cn](http://www.asus.com.cn)) 来查看最新的 DDR2-800/667/533 MHz 内存供应商列表。

## 2.4.3 安装内存条



安装/去除内存条或其他的系统元件之前，请先暂时拔出电脑的电源适配器。如此可避免一些会对主板或元件造成严重损坏的情况发生。

请依照下面步骤安装内存条：

1. 先将内存条插槽两端的白色固定卡榫扳开。
2. 将内存条的金手指对齐内存条插槽的沟槽，并且在方向上要注意金手指的缺口要对准插槽的凸起点。
3. 最后缓缓将内存条插入插槽中，若无错误，插槽两端的白色卡榫会因内存条安装而自动扣到内存条两侧的凹槽中。

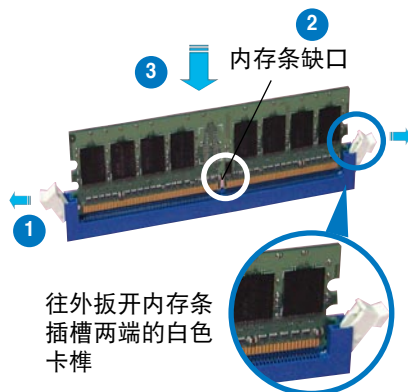

- 由于 DDR2 DIMM 内存条金手指部份均有缺口设计，因此只能以一个固定方向安装到内存条插槽中。安装时仅需对准金手指与插槽中的沟槽，再轻轻安装内存条即可。请勿强制插入以免损及内存条。
- DDR2 内存插槽并不支持 DDR 内存条，请勿将 DDR 内存条安装至 DDR2 内存插槽上。

## 2.4.4 取出内存条

请依照以下步骤取出内存条：

1. 同时压下内存条插槽两端白色的固定卡榫以松开内存条。



在压下固定卡榫取出内存条的同时，您可以用手指头轻轻地扶住内存条，以免跳出而损及内存条。

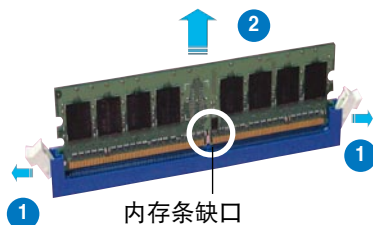

2. 再将内存条由插槽中取出。

## 2.5 扩充插槽

为了因应未来会扩充系统性能的可能性，本主板提供了扩充插槽，在接下来的章节中，将会描述主板上这些扩充插槽的相关信息。



安装/去除任何扩充卡之前，请暂时先将电脑电源适配器拔出。如此可免除因电气残留于电脑中而发生的意外状况。

### 2.5.1 安装扩充卡

请依照下列步骤安装扩充卡：

1. 在安装扩充卡之前，请先详读该扩充卡的使用说明，并且要针对该卡作必要的硬件设置更改。
2. 松开电脑主机的机箱盖并将之取出（如果您的主板已经放置在主机内）。
3. 找到一个您想要插入新扩充卡的空置插槽，并以十字螺丝起子松开该插槽位于主机背板的金属挡板的螺丝，最后将金属挡板移出。
4. 将扩充卡上的金手指对齐主板上的扩展槽，然后慢慢地插入槽中，并以目视的方法确认扩充卡上的金手指已完全没入扩展槽中。
5. 再用刚才松开的螺丝将扩充卡金属挡板锁在电脑主机背板以固定整张卡。
6. 将电脑主机的机箱盖装回锁好。

### 2.5.2 设置扩充卡

在安装好扩充卡之后，接着还须由于软件设置来调整该扩充卡的相关设置。

1. 启动电脑，然后更改必要的 BIOS 程序设置。若需要的话，您也可以参阅第四章 BIOS 程序设置以获得更多信息。
2. 为加入的扩充卡指派一组尚未被系统使用到的 IRQ。请参阅下页表中所列出的中断要求使用一览表。
3. 为新的扩充卡安装软件驱动程序。



当您 PCI 扩展卡插在可以共享的扩充插槽时，请注意该扩展卡的驱动程序是否支持 IRQ 使用或者该扩展卡并不需要指派 IRQ。否则会容易因 IRQ 指派不当生成冲突，导致系统不稳定且该扩展卡的功能也无法使用。

## 2.5.3 指定中断要求

### 标准中断要求使用一览表

IRQ	优先权	指定功能
0	1	系统计时器
1	2	键盘控制器
2	-	重新指派给 IRQ#9
3	11	预留给 PCI 设备使用*
4	12	串口 (COM1)*
5	13	预留给 PCI 设备使用*
6	14	标准软驱控制卡
7	15	并口 (LPT1) *
8	3	系统 CMOS/实时时钟
9	4	预留给 PCI 设备使用*
10	5	预留给 PCI 设备使用*
11	6	预留给 PCI 设备使用*
12	7	PS/2 兼容鼠标连接端口*
13	8	数值数据处理器
14	9	第一组 IDE 通道
15	10	第二组 IDE 通道

\*：这些通常是留给 PCI 扩展卡使用。

### 本主板使用的中断要求一览表

	A	B	C	D	E	F	G	H
第 1 组 PCI 插槽	-	-	-	-	-	使用	-	-
第 2 组 PCI 插槽	-	-	-	-	-	-	使用	-
第 3 组 PCI 插槽	-	-	-	-	-	-	-	使用
内置 LAN (8001)	-	-	-	使用	-	-	-	-
内置 SATA (363)	使用	-	-	-	-	-	-	-
内置 LAN (8056)	-	使用	-	-	-	-	-	-
第一组 PCIE x 16	使用	-	-	-	-	-	-	-
第二组 PCIE x 16	使用	-	-	-	-	-	-	-
第一组 PCIE x 1	-	-	使用	-	-	-	-	-
第一组 USB 控制器	-	-	-	-	-	-	-	使用
第二组 USB 控制器	-	-	-	使用	-	-	-	-
第三组 USB 控制器	-	-	使用	-	-	-	-	-
第四组 USB 控制器	使用	-	-	-	-	-	-	-
第五组 USB 控制器	-	使用	-	-	-	-	-	-
第一组 USB 2.0	-	-	-	-	-	-	-	使用
第二组 USB 2.0	-	-	使用	-	-	-	-	-
第一组 SATA 控制器	-	-	使用	-	-	-	-	-
第二组 SATA 控制器	-	使用	-	-	-	-	-	-



## 2.5.4 PCI 扩展卡扩充插槽

本主板配置 32 位的 PCI 扩展卡扩充插槽，举凡网络卡、SCSI 卡、声卡、USB 卡等符合 PCI 介面规格者，都可以使用在些 PCI 扩展卡扩充插槽。下面这一张图标展示 PCI 介面网络卡放置在 PCI 扩展卡扩充插槽的情形。

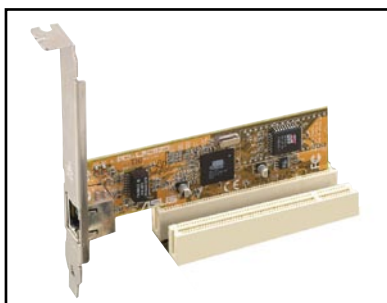

## 2.5.5 PCI Express x1 扩展卡插槽

本主板提供支持 x1 规格的 PCI Express 扩展卡插槽。这一张图标展示网络卡安装在 PCI Express x1 扩展卡扩充插槽的情形。

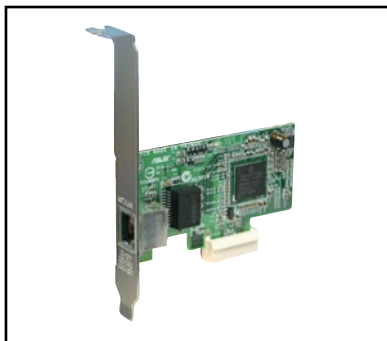

## 2.5.6 两组 PCI Express x16 扩展卡插槽

本主板提供二组支持 x16 规格的 PCI Express 扩展卡插槽。这两组插槽支持安装两张支持 ATI CrossFire 串接技术的 PCI Express x16 显卡且完全兼容于 PCI Express 规格。右图所示为两张安装在 PCI Express x16 插槽上的显卡。

关于 CrossFire™ 技术的相关功能，请参阅第六章中的相关介绍。





- 
- 我们建议您安装一张显卡时，请安装在主 PCI Express x16 插槽，并安装另一张其他的 PCI Express 设备在闲置的 PCI Express x16 插槽。
  - 在 CrossFire 模式下，请安装 AVI CrossFire 版本的主（Master）显卡在主要的（Primary, 蓝色）PCI Express 插槽。
- 



若要安装两张显卡，请使用两张相同芯片型号的显卡，以正确支持 CrossFire 模式。

---

## 2.6 跳线选择区

### 1. CMOS 组合数据清除 (CLRTC)

在主板上的 CMOS 内存中记载着正确的时间与系统硬件配置等数据，这些数据并不会因电脑电源的关闭而遗失数据与时间的正确性，因为这个 CMOS 的电源是由主板上的锂电池所供应。

想要清除这些数据，可以依照下列步骤进行：

1. 关闭电脑电源，拔掉电源适配器；
2. 去除主板上的电池；
3. 将 CLRTC1 跳线帽由 [1-2] (缺省值) 改为 [2-3] 约五~十秒钟 (此时即清除 CMOS 数据)，然后再将跳线帽改回 [1-2]；
4. 将电池安装回主板；
5. 上电源适配器，开启电脑电源；
6. 当开机步骤正在进行时按着键盘上的 <Del> 键进入 BIOS 程序画面重新设置 BIOS 数据。
7. 在 BIOS 中，请载入缺省值或是重新输入相关数值。



除了清除 CMOS 组合数据之外，请勿将主板上 CLRTC 的跳线帽由缺省值的位置去除，因为这么做可能会导致系统开机失败。

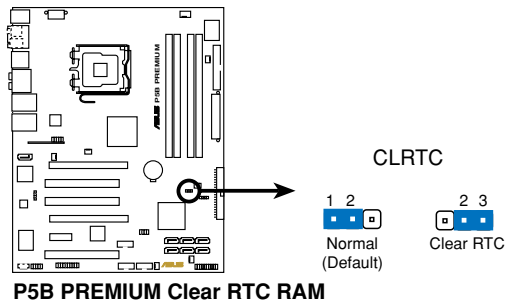

- 如果您是因为超频的缘故导致系统无法正常开机，您无须使用上述的组合数据清除方式来排除问题。建议可以采用 C.P.R (CPU自动参数恢复) 功能，只要将系统重新启动 BIOS 即可自动恢复缺省值。
- 由于芯片组的运行，若要启动 C.P.R. 功能，必须先将 AC 电源关闭，在重新启动系统之前，请先将电源的电源关闭或将插头拔起。

## 2.7 元件与外围设备的连接

### 2.7.1 后侧面板连接端口

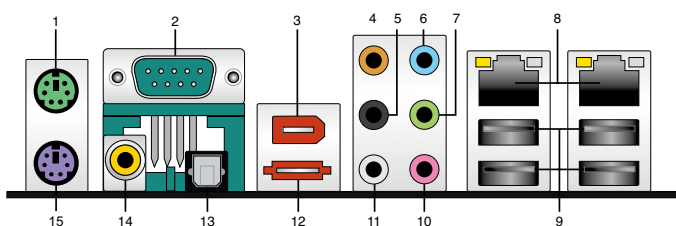

1. PS/2 鼠标连接端口（绿色）：将 PS/2 鼠标插头连接到此端口。
2. 串口：这组连接端口可以连接其他的串口设备。
3. IEEE 1394a 连接端口：这组 6-pin IEEE 1394a 连接端口可以连接传输速率更高的影音设备、储存设备、扫描器或是其他可便携式设备。
4. 中央声道与重低音喇叭接头（橘色）：在四声道、六声道、八声道的音频设置模式下，这个接头可以连接中央声道与重低音喇叭。
5. 后置环绕喇叭接头（黑色）：本接头在四声道、六声道、八声道设置下用来连接后置环绕喇叭。
6. 音源输入接头（浅蓝色）：您可以将录音机、音响等的音频输出端连接到此音频输入接头。
7. 音频输出接头（草绿色）：您可以连接耳机或喇叭等的音频接收设备。在四声道、六声道与八声道的喇叭设置模式时，本接头是做为连接前置主声道喇叭之用。
8. LAN1/2（RJ-45）网络连接端口：这组连接端口通过 Marvell Gigabit LAN 控制器，可经网络线连接至 LAN 网络。请参考下表中各灯号的说明。

#### 网络指示灯之灯号说明

Activity/Link 速度指示灯			
状态	描述	状态	描述
关闭	没有连线	关闭	连线速度 10 Mbps
橘色灯号	连线	橘色灯号	连线速度 100 Mbps
闪烁	数据传输中	绿色灯号	连线速度 1 Gbps

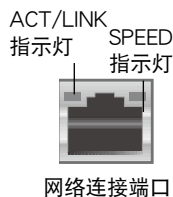

9. USB 2.0 设备连接端口（1 和 2、3 和 4）：这四组通用序列总线（USB）连接端口可连接到使用 USB 2.0 介面的硬件设备。



请注意！ScreenDUO 设备与红外线接收器只能连接至支持遥控功能的 USB 连接端口 3、连接端口 4。

10. 麦克风接头（粉红色）：此接头连接至麦克风。  
 11. 侧边环绕喇叭接头（灰色）：在八声道音频设置下，这个接头可以连接侧边环绕喇叭。



在 2、4、6、8 声道音频设置上，音频输出、音频输入与麦克风接头的功能会随着声道音频设置的改变而改变，如下表所示。

## 二、四、六或八声道音频设置

接头	耳机/二声道喇叭输出	四声道喇叭输出	六声道喇叭输出	八声道喇叭输出
浅蓝色	声音输入端	声音输入端	声音输入端	声音输入端
草绿色	声音输出端	前置喇叭输出	前置喇叭输出	前置喇叭输出
粉红色	麦克风输入端	麦克风输入端	麦克风输入端	麦克风输入端
橘色	-	-	中央声道/重低音喇叭输出	中央声道/重低音喇叭输出
黑色	-	后置喇叭输出	后置喇叭输出	后置喇叭输出
灰色	-	-	-	侧边喇叭输出

12. External SATA 接头：这组接头可连接 Serial ATA 外接硬盘或 Serial ATA 连接端口倍增器（port multiplier）。这组接头支持通过主板内置的 JMicron SATA RAID 控制器与外接式 Serial ATA 3Gb/s 硬件设备，来进行 RAID 0、RAID 1 或 JBOD 的设置。



外接式 SATA 连接端口支持外接式 Serial ATA 3Gb/S 硬件设备。较长的电缆支持较高的电压需求，可以将信号传送至二公尺远，并且支持热抽换功能。





- 当您使用 Serial ATA 硬盘建构磁盘数组时，请确认您使用的是 SATA 连接电缆，以及所安装的是 Serial ATA 硬盘。若是您没有安装任何 Serial ATA 硬件设备，在电脑在开机进行自我测试（POST）时，无法进入 JMicron RAID 软件来进行 SATA BIOS 设置。
- 如果想要使用这些插槽创建 RAID 设置，请将 BIOS 程序的 JMicron 项目设置为 [RAID Mode]。请参考「4.4.6 内置设备设置」一节的说明。



- 请勿将不同的插头插入这个连接端口。
- 当您设置为 RAID 0 或 RAID 1 时，请不要将外接式 Serial ATA 设备拔起。

13.S/PDIF 光纤电缆输出接头：这组接头可以连接使用光纤电缆的外接式音频输出设备。

14.S/PDIF 同轴电缆输出接头：这组接头可以连接使用同轴电缆的外接式音频输出设备。

15.PS/2 键盘连接端口（紫色）：将 PS/2 键盘插头连接到此端口。

## 2.7.2 内部连接端口

### 1. 软驱连接插槽 (34-1 pin FLOPPY)

这个插槽用来连接软驱的电缆，而电缆的另一端可以连接一部软驱。软驱插槽第五脚已被故意折断，而且电缆端的第五个孔也被故意填塞，如此可以防止在组装过程中造成方向插反的情形。

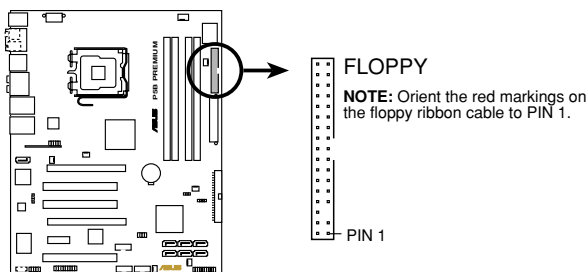

**P5B PREMIUM Floppy disk drive connector**

### 2. IDE 设备连接插座 (40-1 pin PRI\_IDE)

这个内置的 IDE 插槽用来安装 Ultra DMA 133/100/66 连接电缆，每个 Ultra DMA 133/100/66 连接电缆上有三组接头，分别为：蓝色、黑色和灰色。将电缆上蓝色端的接头插在主板上的 IDE 插槽，并参考下表来设置各设备的使用模式。

	Drive jumper 设置	硬盘模式	电缆接头
单一硬件设备	Cable-Select 或 Master	-	黑色
二个硬件设备	Cable-Select	Master	黑色
		Slave	灰色
	Master	Master	黑色或灰色
Slave	Slave		



- 每一个 IDE 设备插座的第二十只针脚皆已预先拔断以符合 UltraATA 电缆的孔位，如此做法可以完全预防连接电缆时插错方向的错误。
- 请使用 80 导线的 IDE 设备连接电缆来连接 UltraDMA 133/100/66 IDE 设备。



当有硬件设备的跳线帽 (jumper) 设置为「Cable-Select」时，请确认其他硬件设备的跳线帽设置也与该设备相同。

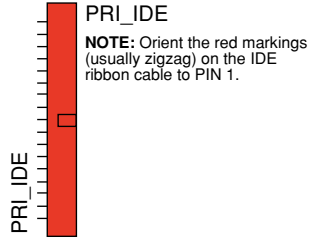
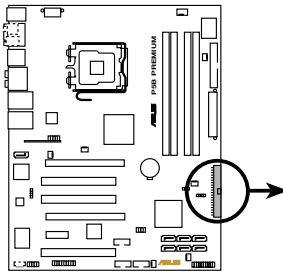

**P5B PREMIUM IDE connector**

3. ICH8R Serial ATA 设备连接插槽 (7-pin SATA1[红色], SATA2[红色], SATA3[黑色], SATA4[黑色], SATA5[红色], SATA6[红色])

这些插槽可支持使用 Serial ATA 电缆来连接 Serial ATA 3Gb/s 硬盘。Serial ATA 3Gb/s 硬盘可以向下兼容 Serial ATA 1.5Gb/s 规格的硬盘。

若您安装了 Serial ATA 硬盘，您可以通过 Intel Matrix Storage 技术，通过 ICH8R RAID 控制器来建置 RAID 0、RAID 1、RAID 5、RAID 10 磁盘数组。



- 这些插槽的缺省值为 [standard IDE]，在 [standard IDE] 模式时，您可以将 Serial ATA 开机或数据硬盘安装在这些插槽上。若您想要使用这些插槽来建构 Serial ATA RAID 功能，请将 BIOS 程序中的 [Configure SATA As] 项目设置为 [RAID]。请参考 4-14 页中「4.3.6 IDE 设备设置 (IDE Configuration)」一节的详细说明。
- 若要建构 RAID 5，请使用至少三个硬盘。若要建构 RAID 10，请使用至少四个硬盘。若要建构 RAID 0 或 RAID 1，请使用二个或四个硬盘。

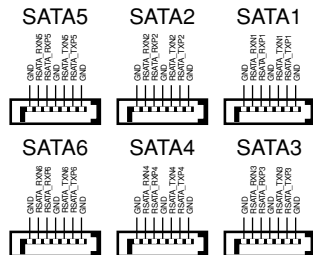
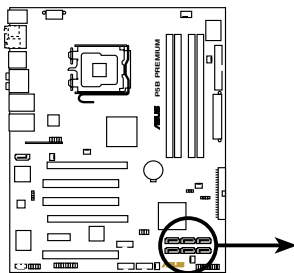

**P5B PREMIUM SATA connectors**





- 使用 Serial ATA 硬盘之前，请先安装 Windows XP Service Pack 1 或 Windows 2000 Service Pack 4。Serial ATA RAID (RAID 0/RAID 1/RAID 5/RAID 10) 功能只有在操作系统为 Windows XP、Windows 2000 或升级的版本时才能使用。
- 当所使用的插槽设置为 [Standard IDE] 模式时，请将主要的（开机）硬盘连接在 SATA1/2/5/6 插槽，请参考下表的建议使用说明。

## Serial ATA 硬盘连接方式

接头	颜色	设置	用途
SATA1/2/5/6	红色	Master	开机磁盘
SATA3/4	黑色	Slave	数据磁盘



将 SATA 信号线的直角接头端 (right angle side) 连接在 SATA 设备上，或是将直角接头端安装至主板内置的 SATA 连接端口，以避免造成与较大显卡的冲突。

直角接头端

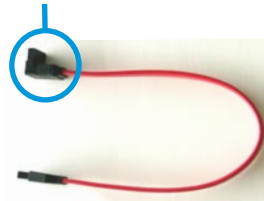

### 4. JMicron JMB363 Serial ATA RAID 设备连接插槽 (7-pin SATA\_RAID)

这个插槽用来连接 Serial ATA 电缆。这个插槽支持 Serial ATA 硬盘，您可以通过主板内置的 SATA RAID 控制芯片，让连接在本插槽上的 Serial ATA 3Gb/s 硬盘，可以设置 RAID 0 或 RAID 1 功能。



在 BIOS 程序的 JMicron JMB363 Controller 项目缺省值设置为 [RAID Mode] 时，可以用来创建 RAID 数组。请参考「4.4.6 内置设备设置」一节的说明。

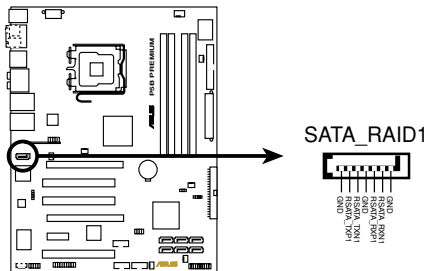

**P5B PREMIUM SATA\_RAID connector**



当您要使用 Serial ATA 硬盘建构磁盘数组时，请确认您所使用的是 SATA 连接电缆，以及所安装的是 Serial ATA 硬盘。若是您没有安装任何 Serial ATA 硬件设备，在电脑在开机进行自我测试 (POST) 时，无法进入 JMicron JMB363 RAID 软件来进行 SATA BIOS 设置。

### 5. TPM 连接插槽 (20-1 pin TPM)

这个插槽支持 Trusted Platform Module (TPM) 系统，这个系统具备安全储存金钥、数码认证、密码，与数据。一个 TPM 系统可具有强化网络安全、保护数码辨识数据，并可确保系统的整和性。

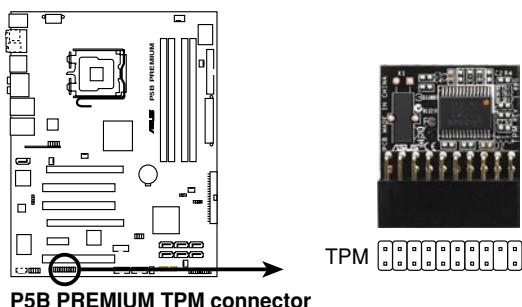

TPM 模块为选购配件需另行购买。请务必使用华硕原厂的 TPM 模块。

### 6. USB 扩充套件电缆插槽

Vista 版本：10-1 pin USB56, USB78)

标准版本：10-1 pin USB56, USB 78, USB910)

这些 USB 扩充套件电缆插槽支持 USB 2.0 规格，传输速率最高达 480 Mbps，比 USB 1.1 规格的 12 Mbps 快 40 倍，可以提供更高速的互联网连接、互动式电脑游戏，还可以同时运行高速的外围设备。

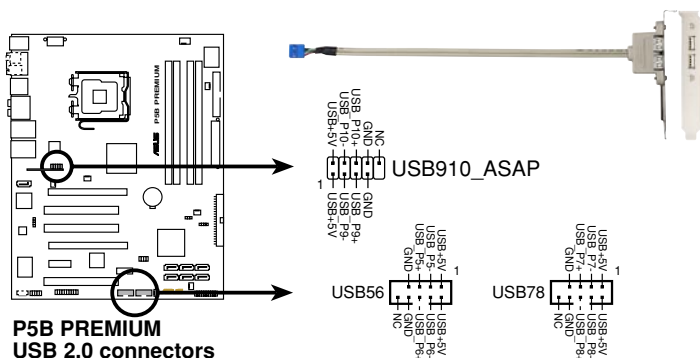



请勿将 1394 电缆连接到 USB 插槽上，这么做可能会导致主板的损毁。



- 您可以先将 USB 电缆连接到 ASUS Q-Connector (USB, 蓝色)，然后将 Q-Connector (USB) 安装至主板内置的 USB 插槽上。
- 请注意！ASAP 模块仅适用于 Vista 版本的作业系统。

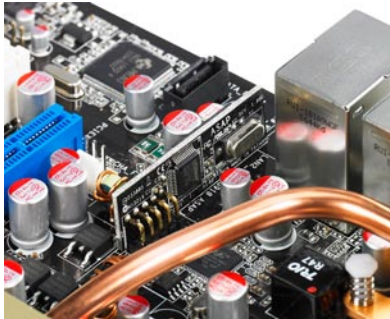

#### 7. IEEE 1394 连接插槽 (10-1 pin IE1394\_2)

这组插槽可以连接 IEEE 1394a 序列连接电缆，用来连接 IEEE 1394a 模组。将 10-1 pin 端的电缆（红色）安装至插槽上，将 IEEE 1394a 模组安装在机箱的背面。

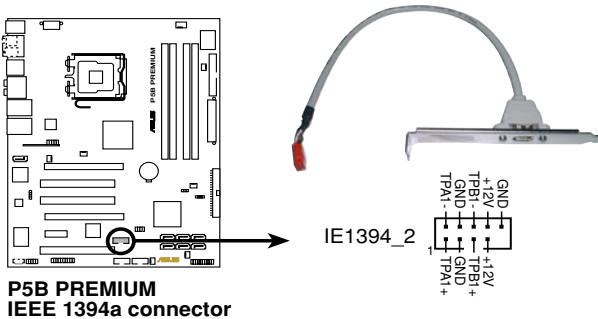

请勿将 USB 电缆连接到 IEEE 1394 插槽上，这么做可能会导致主板的损毁。



您可以先将 1394 电缆连接到 ASUS Q-Connector (1394, 红色)，然后将 Q-Connector (1394) 安装至主板内置的 1394 插槽上。

8. 中央处理器/机箱/北桥/电源 风扇电源插槽（4-pin CPU\_FAN, 3-pin CHA1-3\_FAN, 3-pin PWR\_FAN）

您可以将 350~2000 毫安（最大 24 瓦）或者一个合计为 1~7 安培（最大 84 瓦）/+12 伏特的风扇电源接头连接到这三组风扇电源插槽。请注意要将风扇的风量流通方向朝向散热片，如此才能让设备传导到散热片的热量迅速排出。注意！风扇的数据线路配置和其接头可能会因制造厂商的不同而有所差异，但大部分的设计是将电源适配器的红线接至风扇电源插槽上的电源端（+12V），黑线则是接到风扇电源插槽上的接地端（GND）。连接风扇电源接头时，一定要注意到极性问题。



千万要记得连接风扇的电源，若系统中缺乏足够的风量来散热，那么很容易因为主机内部温度逐渐升高而导致死机，甚至更严重者会烧毁主板上的电子元件。注意：这些插槽并不是单纯的排针！不要将跳线帽套在它们的针脚上。

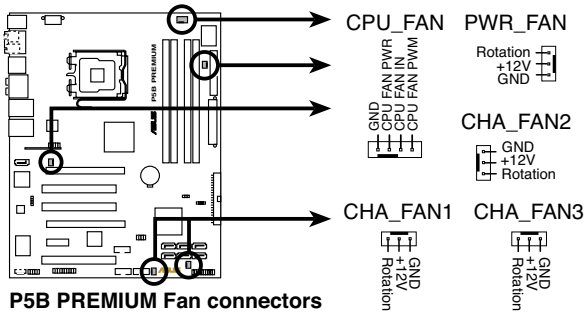

- 仅有 CPU 风扇（CPU\_FAN1）与第一~三组机箱风扇（CHA\_FAN1~3）插槽支持华硕 Q-Fan2 智能型温控风扇功能。
- 当您安装二张 VGA 显卡，建议您将后侧机箱风扇电缆，连接至 CHA\_FAN1 或 CHA\_FAN2 来获得更好的散热环境。

## 9. 机箱开启警示排针 (4-1 pin CHASSIS)

这组排针提供给设计有机箱开启检测功能的电脑主机机箱之用。此外，尚须搭配一个外接式检测设备譬如机箱开启检测感应器或者微型开关。在本功能启用时，若您有任何移动机箱元件的动作，感应器会随即检测到并且送出一信号到这组接针，最后会由系统记录下来这次的机箱开启事件。

本项目的缺省值是将跳线帽套在 CHASSIS 排针中标示着「Chassis Signal」和「GND」的二个针脚上，若您想要使用本功能，请将跳线帽从「Chassis Signal」和「GND」的针脚上去除。

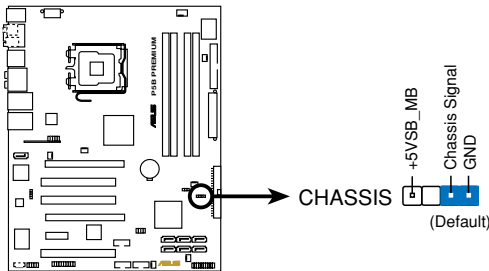

**P5B PREMIUM Chassis intrusion connector**

## 10. 主板电源插槽 (24-pin EATXPWR, 4 -pin EATX12V)

这些电源插槽用来连接到一个 ATX +12V 电源。电源所提供的连接插头已经过特别设计，只能以一个特定方向插入主板上的电源插槽。找到正确的插入方向后，仅需稳稳地将之套进插槽中即可。

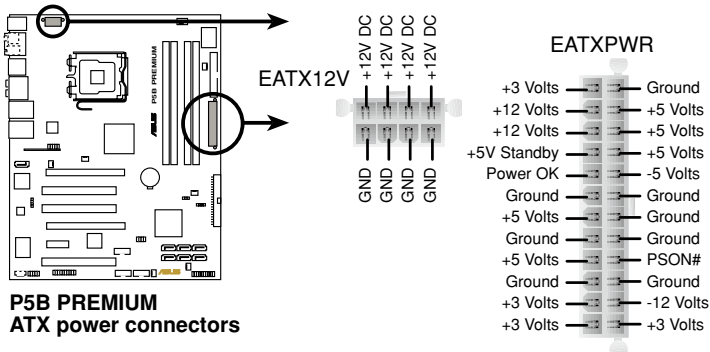

**P5B PREMIUM ATX power connectors**



- 在连接 8-pin EPS +12V 电源插头之前，请先将 EATX12V 接针上的跳线帽去除。
- 若要使用 EATX12V 接针，请使用 4-pin ATX12V 或 8-pin EPS +12V 电源插头。



- 建议您使用与 2.0 规格的 24-pin ATX 12V 兼容的电源（PSU），才能提供至少 400W 高功率的电源，以供应系统足够的电源需求。这个电源拥有 24-pin 和 4-pin ATX 电源插头。
- 请务必连接 8-pin/4-pin EATX12V 电源插头，否则系统可能无法顺利开机。
- 如果您想要安装其他的硬件设备，请务必使用较高功率的电源以提供足够的设备用电需求。若电源无法提供设备足够的用电需求，则系统将会变得不稳定或无法开启。
- 若是您想要安装二张高档的 PCI Express x16 绘图卡，请使用 500 至 600 瓦的电源。

## 11. 前面板音频连接排针（10-1 pin AAFP）

这组音频外接排针供您连接到前面板的音频电缆，除了让您可以轻松地从主机前面板来控制音频输入/输出等功能，并且支持 AC' 97 或 HD Audio 音频标准。将前面板音频输出/输入模组的连接电缆之一端连接到这个插槽上。

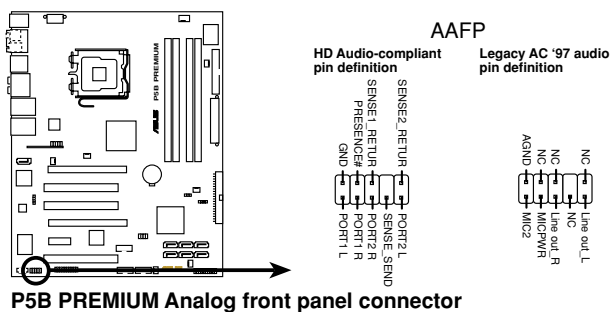

- 建议您将支持高传真（high definition）音频的前面板音频模组连接到这组排针，如此才能获得高传真音频的功能。
- 缺省值为 [HD Audio]，若要将 AC 97 前面板模组安装至本接针，请将 BIOS 程序中 Front Panel Support Type 项目设置为 [AC 97]。请参考 4.4.6 内置设备设置一节的说明。

## 12. 内置音频信号接收插槽 (4-pin CD)

这些连接插槽用来接收从CD-ROM 驱动器、电视调频器或 MPEG卡等设备所传送出来的音源信号。

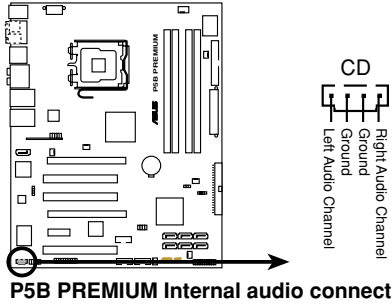

## 13. 数码音频连接排针 (4-1 pin SPDIF)

这组排针是用来连接 S/PDIF 数码音频模组，您可以利用这组排针以 S/PDIF 音频数据线连接到音频设备的数码音频输出端，使用数码音频输出代替常规的类比音频输出。

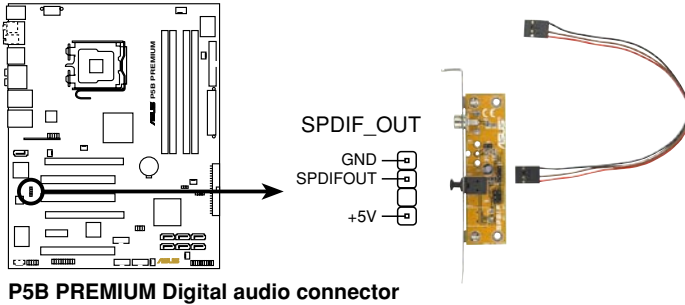

S/PDIF 模组为选购配备，请另行购买。

## 14. 系统控制面板连接排针（20-1 pin PANEL）

这一组连接排针包括了数个连接到电脑主机前面板的功能接针。下述将针对各项功能作逐一简短说明。

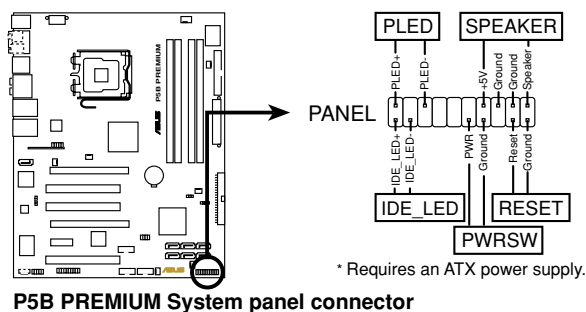

- 系统电源指示灯连接排针（3-pin PLED）

这组排针可连接到电脑主机面板上的系统电源指示灯。在您启动电脑并且使用电脑的情况下，该指示灯会持续亮着；而当指示灯闪烁亮着时，即表示电脑正处于睡眠模式中。
- IDE 硬盘动作指示灯号接针（2-pin IDE\_LED）

您可以连接此组 IDE\_LED 接针到电脑主机面板上的 IDE 硬盘动作指示灯号，如此一旦 IDE 硬盘有存取动作时，指示灯随即亮起。
- 机箱喇叭连接排针（4-pin SPEAKER）

这组四脚位排针连接到电脑主机机箱中的喇叭。当系统正常开机便可听到哔哔声，若开机时发生问题，则会以不同长短的音调来警示。
- ATX 电源/软关机 开关连接排针（2-pin PWRSW）

这组排针连接到电脑主机面板上控制电脑电源的开关。您可以根据 BIOS 程序或操作系统的设置，来决定当按下开关时电脑会在正常运行和睡眠模式间切换，或者是在正常运行和软关机模式间切换。若要关机，请持续按住电源开关超过四秒的时间。
- 软开机开关连接排针（2-pin RESET）

这两脚位排针连接到电脑主机面板上的 Reset 开关。可以让您在不需要关掉电脑电源即可重新开机，尤其在系统死机的时候特别有用。



## Q-Connector (系统面板)

请依照以下步骤使用华硕 Q-Connector 来连接或中断机箱前面板电缆。

### 步骤一

先将前面板电缆连接到华硕 Q-Connector，您可以参考 Q-Connector 上每个针脚的标示。

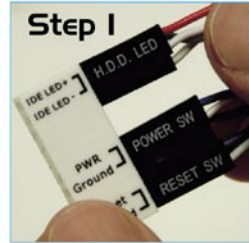

### 步骤二

将华硕 Q-Connector 正确的安装至系统插座上。

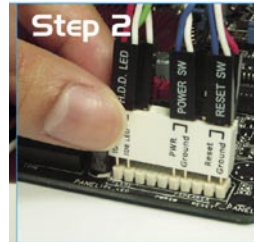

### 步骤三

前面板功能已启动。

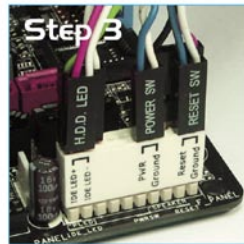

## 2.7.3 安装选用的静音风扇



只有在您使用被动式散热器或是水冷散热器时需要安装选用的静音风扇。选用的散热风扇若与主动式 CPU 散热器一同安装，将可能影响机箱内气流的流向并导致系统发生不稳定的状况。

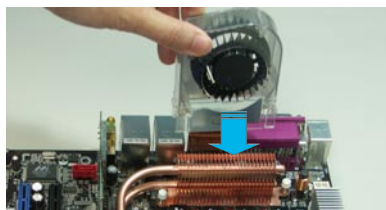

1. 将静音风扇组装于如上图中之热导管与散热器的上方。

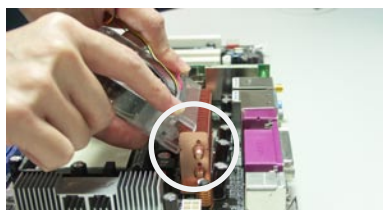

2. 将沟槽的边缘对准散热器。

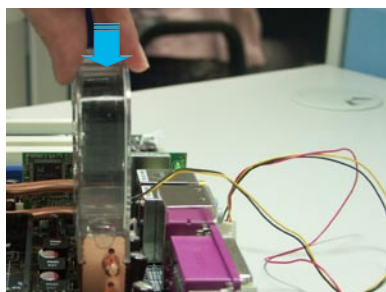

3. 轻轻地压下风扇使其与散热器紧密接合，接着连接风扇的电线。



4. 上图即为静音风扇安装于主板的示意图。



请将选用静音风扇的电源插头安装到主板上的 NB\_FAN 与 PWR\_FAN 电源插座。



请确认选用静音风扇已正确安装，如此方可避免造成风扇与主板组件的损坏。

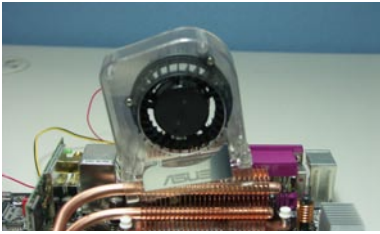

请勿让风扇倾斜或翘起。

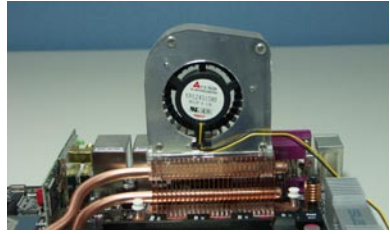

安装时请勿让风扇的后端朝向您。



本章节说明开启电脑电源的顺序，以及电脑开机后所发出各种不同类型哔声的代表意义。

# 开启电源

# 章节提纲

# 3

3.1	第一次启动电脑.....	3-1
3.2	关闭电源.....	3-2

## 3.1 第一次启动电脑

1. 确认所有电缆与接脚都接受，然后盖上机箱的外盖。
2. 确定所有的开关都已关闭
3. 将电源适配器接上机箱背面的电输入插座。
4. 情况许可的话，最好将电源适配器路上加接突波吸收/保护器。
5. 您可以先开启以下周边的电源：
  - a. 显示屏
  - b. 外接式 SCSI 介面周边设备（从串连的最后端开始）
  - c. 系统电源（ATX 的电源不会因为送电而马上动作，而是等待面板上的按钮动作后才会工作）
6. 送电之后，机箱面板上应该会有电源指示灯亮起才对。如果是使用 ATX 电源的话，必须等到面板按钮被触碰后才会启动电源，电源指示灯此时才会亮起。如果您的电脑符合绿色节电标准，已随时准备可以进入节电模式的话，显示屏指示灯也会亮起。如果开机过程一切顺利的话，不久就可以在显示屏上看到画面了，如果送电之后超过 30 秒而画面未有动静的话，表示电脑的设置尚有问题存在，请再进一步地的检查各项动作，如果还是不行，就需要向厂商求助了！

### AMI BIOS 哔声所代表的意义

哔声	代表意义
一短哔声	键盘控制器、时间升级错误，无 Master 设备被检测到
两连续哔声后跟随两短哔声	软碟控制器失效
两连续哔声后跟随四短哔声	硬件组件失效

7. 在电源开启之后可按下 <Del> 键以进入 BIOS 的设置模式，详细设置方法请看本用户手册的第四章部份。

## 3.2 关闭电源

### 3.2.1 使用操作系统关机功能

如果您使用的操作系统为 Windows 2000：

1. 按下「开始」，选择「关机」。
2. 然后按下「确定」来关机。
3. 当 Windows 操作系统关闭之后，电源也会随后自动关闭。

如果您使用的操作系统为 Windows XP：

1. 按下「开始」，选择「电脑关机」。
2. 然后在「电脑关机」窗口中，选择「关机」来正式关闭电脑。
3. 当 Windows 操作系统关闭之后，电源也会随后自动关闭。

### 3.2.2 使用电源开关之双重功能

本主板提供系统两种开机模式，一为睡眠模式，另一则是软开机模式。压着电源开关少于四秒钟，系统会根据 BIOS 的设置，进入睡眠或软开机模式；若是压着电源开关多于四秒，不论 BIOS 的设置为何，系统则会直接进入软开机模式。请参考第四章「4.5 电源管理」一节中的说明。



在电脑系统中，BIOS 程序调校的优劣与否和整个系统的运行性能有极大的关系。针对您自己的配备来作最佳化 BIOS 设置是让您的系统性能再提升的关键。接着本章节将逐一说明 BIOS 程序中的每一项组合设置。

# 4 BIOS 程序设置

4.1 管理、升级您的 BIOS 程序.....	4-1
4.2 BIOS 程序设置.....	4-9
4.3 主菜单 (Main Menu) .....	4-12
4.4 高级菜单 (Advanced menu) .....	4-16
4.5 电源管理 (Power menu) .....	4-26
4.6 启动菜单 (Boot menu) .....	4-30
4.7 启动菜单 (Boot menu) .....	4-35
4.8 离开 BIOS 程序 (Exit menu) .....	4-37

## 4.1 管理、升级您的 BIOS 程序

下列软件让您可以管理与升级主板上的 BIOS (Basic Input/Output system) 设置。

1. ASUS Update：在 Windows 操作系统中升级 BIOS 程序。
2. ASUS EZ Flash 2：使用软碟片/USB 随身碟来升级 BIOS。
3. ASUS AFUDOS：使用可开机的软碟片来升级 BIOS。
4. ASUS CrashFree BIOS 3：当 BIOS 文件遗失或损毁时，可以使用开机磁碟/USB 随身碟或主板的驱动程序与实用程序光碟来升级 BIOS。

上述软件请参考相关章节的详细使用说明。



建议您先将主板原始的 BIOS 程序备份到一片启动盘中，以备您往后需要再次安装原始的 BIOS 程序。使用 AFUDOS 或华硕在线升级程序来拷贝主板原始的 BIOS 程序。

### 4.1.1 华硕在线升级

华硕在线升级程序是一套可以让您在 Windows 操作系统下，用来管理、储存与升级主板 BIOS 文件的实用程序。您可以使用华硕在线升级程序来运行以下的功能：

1. 储存系统现有的 BIOS 程序。
2. 从网络上下载最新的 BIOS 程序。
3. 从升级的 BIOS 文件升级 BIOS 程序。
4. 直接从网络上下载并升级 BIOS 程序。
5. 查看 BIOS 程序的版本。

这个程序可以在主板附赠的驱动程序及实用程序光碟中找到。



在使用华硕在线升级程序之前，请先确认您已经经由内部网络对外连接，或者经由互联网服务供应商 (ISP) 所提供的连线方式连接到互联网上互联网。

### 安装华硕在线升级程序

请依照以下的步骤安装华硕在线升级程序：

1. 将驱动程序及实用程序光碟放入 CD-ROM 驱动器，会出现「驱动程序」菜单。
2. 点选「实用程序」标签，然后点选「华硕在线升级程序 VX.XX.XX」。
3. 华硕在线升级程序就会复制到系统中。



在您要使用华硕在线升级程序来升级 BIOS 程序之前，请先将其他所有的窗口应用程序关闭。

## 使用网络升级 BIOS 程序

请依照以下步骤使用网络升级 BIOS 程序：

1. 点选「开始→程序→ASUS→ASUSUpdate→ASUSUpdate」运行华硕在线升级主程序。

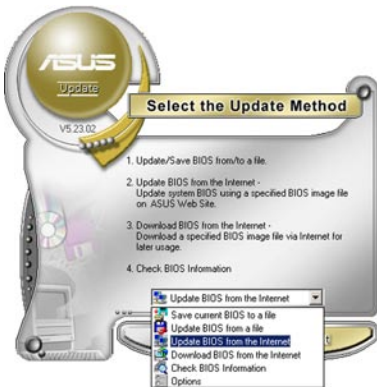
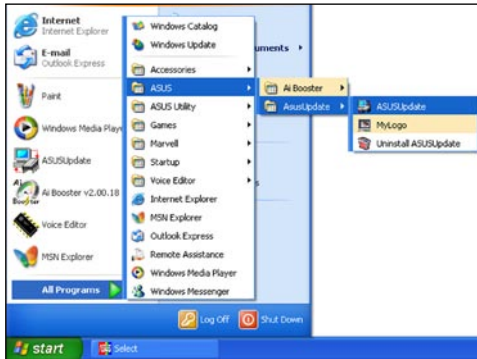

2. 在下拉式菜单中选择 Update BIOS from the Internet，然后按下「Next」继续。
3. 请选择离您最近的华硕 FTP 站台可避免网络阻塞，或者您也可以直接选择「Auto Select」由系统自行决定。按下「Next」继续。

- 接着再选择您欲下载的 BIOS 版本。按下「Next」继续。
- 最后再跟着画面上的指示完成 BIOS 升级的程序。



华硕在线升级程序可以自行通过网络下载 BIOS 程序。经常的升级才能获得最新的功能。



## 使用 BIOS 文件升级 BIOS 程序

请依照以下步骤使用 BIOS 文件升级 BIOS 程序：

- 点选「开始→程序→ASUS→ASUSUpdate→ASUSUpdate」运行华硕在线升级主程序。
- 在下拉式菜单中选择 Update BIOS from a file，然后按下「Next」继续。
- 在「开启」的窗口中选择 BIOS 文件的所在位置，然后点选「储存」。

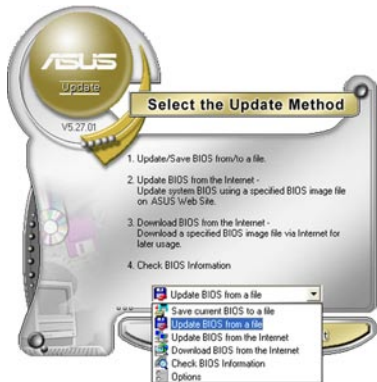

- 最后再依照屏幕画面的指示来完成 BIOS 升级的程序。

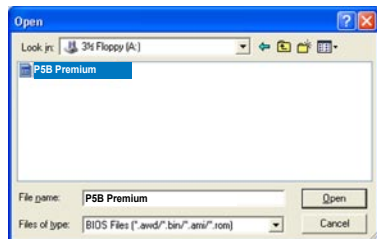

## 4.1.2 制作一张启动盘

1. 请使用下列任一种方式来制作一张启动盘。

在 DOS 操作系统下

- a. 选一张空白的 1.44MB 软盘放入软驱中。
- b. 进入 DOS 模式后，键入 `format A:/S`，然后按下 `<Enter>` 按键。

在 Windows XP 操作系统下

- a. 选一张空白的 1.44MB 软盘放入软驱中。
- b. 由 Windows 桌面点选「开始」→「我的电脑」。
- c. 点选「3 1/2 软驱」图标。
- d. 从菜单中点选「File」，然后选择「Format」，会出现「Format 3 1/2 Floppy Disk」窗口画面。
- e. 点选「Create a MS-DOS startup disk」，接着按下「开始」。

在 Windows 2000 操作系统下

- a. 选一张经过格式化的 1.44MB 软盘放入软驱中。
- b. 将 Windows 2000 光碟放入 CD-ROM 驱动器中。
- c. 点选「开始」，然后选择「Run」。
- d. 键入 `D:\bootdisk\makeboot a:`  
假设你的 CD-ROM 驱动器为 D 槽。
- e. 按下 `<Enter>` 然后按照屏幕窗口的指示操作。

2. 将主板的原始（或最新的）BIOS 程序拷贝至开机软盘中。

### 4.1.3 使用华硕 EZ Flash 2 升级 BIOS 程序

华硕 EZ Flash 2 程序让您能轻松的升级 BIOS 程序，可以不必再通过启动盘的冗长程序或是到 DOS 模式下运行。华硕 EZ Flash 2 程序内置在 BIOS 固件当中，只要在开机之后，系统仍在自我测试（Power-On Self Test，POST）时，按下 <Alt> + <F2> 就可以进入 EZ Flash 2 程序。

请依照下列步骤通过 EZ Flash 2 来升级 BIOS：

1. 从华硕网站上（www.asus.com.cn）下载供本主板使用最新的 BIOS 文件。
2. 将 BIOS 文件存放于软盘或是 USB 随身碟中，接着重新开机。
3. 您可以使用下列两种方式来运行 EZ Flash 2：
  - (1) 将储存有 BIOS 文件的软碟片 / USB 随身碟插入软驱或是 USB 连接端口。

在 POST 开机自动检测时，按下 <Alt> + <F2> 键，便会显示如下的画面。

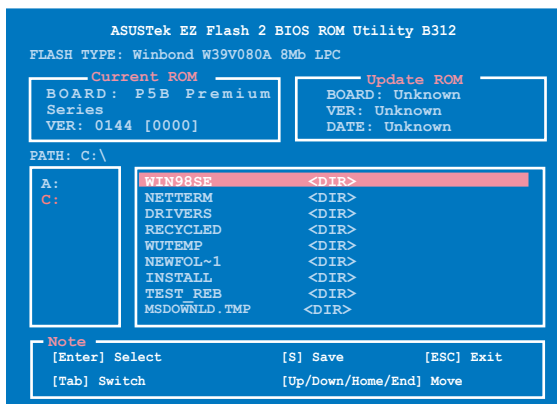

- (2) 进入 BIOS 设置程序。来到 Tools 菜单并选择 EZ Flash 2 并按下 <Enter> 键将其开启。

在正确的文件被搜寻到之前，您可按下 <Tab> 键来切换软驱，接着请按下 <Enter> 键。
4. 当正确的 BIOS 文件被找到后，EZ Flash 2 会进行 BIOS 升级作业并在升级完成后自动重新启动电脑。



- 本功能仅支持采用 FAT 32/16 格式的单一磁区 USB 随身碟或软碟片。
- 当升级 BIOS 时，请勿关闭或重置系统以避免系统开机失败。

## 4.1.4 使用 AFUDOS 程序升级 BIOS

AFUDOS 软件让您可以在 DOS 环境下，使用存有最新的 BIOS 程序的启动盘来升级 BIOS 程序。AFUDOS 软件也可以将现行系统中的 BIOS 程序设置复制至软盘或硬盘中，这份复制的软盘或硬盘，可以作为当 BIOS 程序失去作用或系统毁损时的备份文件。

### 复制现行系统中的 BIOS 程序

请依照以下步骤复制现行系统中的 BIOS 程序。



- 请先确认软盘不是写入保护的状态，并且有足够的空间（至少 1024KB）可以储存文件。
- 在下图中的 BIOS 信息内容只能参考，在您屏幕上所出现的信息和本图不一定完全相同。

1. 将主板附赠的驱动程序与实用程序光碟中的 AFUDOS 程序 (afudos.exe) 复制到开机软盘。
2. 开机后进入 DOS 模式，键入下列命令列：

```
afudos /o[filename]
```

在这里所指的「filename」，用户可以不超过八个位的方式来命名这个主文件名，并以不超过三个位的方式来命名扩展名。

```
A:\>afudos /oOLDBIOS1.rom
```

主文件名    扩展名

3. 按下 <Enter> 按键，就可将 BIOS 程序复制到软盘。

```
A:\>afudos /oOLDBIOS1.rom
AMI Firmware Update Utility - Version 1.19(ASUS V2.07(03.11.24BB))
Copyright (C) 2002 American Megatrends, Inc. All rights reserved.
  Reading flash ..... done
  Write to file..... ok
A:\>
```

当 BIOS 程序复制至软盘的程序完成后，就会回到 DOS 窗口画面。

### 升级 BIOS 程序

请依照以下步骤使用 AFUDOS 程序升级 BIOS 程序。

1. 从华硕网站 (www.asus.com.cn) 下载最新的 BIOS 文件，将文件储存在开机软盘中。





请准备一张纸将 BIOS 的文件名写下来，因为在升级过程中，您必须键入正确的 BIOS 文件名称。

2. 将 AFUDOS.EXE 程序由驱动程序及实用程序光碟中复制到存有 BIOS 文件的开机软盘中。
3. 开机后进入 DOS 模式，键入下列命令列：

```
afudos /i[filename]
```

上列当中的「filename」指的就是由驱动程序及实用程序光碟拷贝至启动盘的最新（或原始的）BIOS 程序。

```
A:\>afudos /iP5BPRES.ROM
```

4. AFUDOS 程序验证文件后就会开始升级 BIOS 程序。

```
A:\>afudos /iP5BPRES.ROM
AMI Firmware Update Utility - Version 1.19(ASUS V2.07(03.11.24BB))
Copyright (C) 2002 American Megatrends, Inc. All rights reserved.

WARNING!! Do not turn off power during flash BIOS
Reading file ..... done
Reading flash ..... done

Advance Check .....
Erasing flash ..... done
Writing flash ..... 0x0008CC00 (9%)
```



请勿在升级 BIOS 程序文件时关闭或重新启动系统！此举将会导致系统损毁！

5. 当 BIOS 程序升级的程序完成之后，就会回到 DOS 窗口画面，然后再重新开机。

```
A:\>afudos /iP5BPRES.ROM
AMI Firmware Update Utility - Version 1.19(ASUS V2.07(03.11.24BB))
Copyright (C) 2002 American Megatrends, Inc. All rights reserved.

WARNING!! Do not turn off power during flash BIOS
Reading file ..... done
Reading flash ..... done

Advance Check .....
Erasing flash ..... done
Writing flash ..... done
Verifying flash .... done

Please restart your computer

A:\>
```

## 4.1.5 使用 CrashFree BIOS 3 程序恢复 BIOS 程序

华硕最新自行研发的 CrashFree BIOS 3 工具程序，让您在当 BIOS 程序和数据被病毒入侵或毁损时，可以轻松地从驱动程序及实用程序光碟中，或是从含有最新或原始的 BIOS 文件的软盘中恢复 BIOS 程序的数据。



在您使用此实用程序前，请先准备好内含主板 BIOS 的驱动程序与实用程序光碟、软碟片，或是 USB 随身碟，作为恢复 BIOS 的用途。

### 使用实用程序光碟恢复 BIOS 程序：

请依照下列步骤使用实用程序光碟恢复 BIOS 程序：

1. 启动系统。
2. 将主板的实用程序光碟放入 CD-ROM 驱动器中。
3. 接着工具程序便会显示如下所示的信息，并自动检查光碟片中是否存有 BIOS 文件。

```
Bad BIOS checksum. Starting BIOS recovery...
Checking for floppy...
```

当搜寻到 BIOS 文件后，工具程序会开始读取 BIOS 文件并开始升级损坏的 BIOS 文件。

```
Bad BIOS checksum. Starting BIOS recovery...
Checking for floppy...
Floppy found!
Reading file "P5BPRE.ROM". Completed.
Start flashing...
```

4. 当 BIOS 完全升级完毕后，请重新启动电脑。

### 使用 USB 随身碟恢复 BIOS 程序

请依照下列步骤使用 USB 随身碟来恢复 BIOS 程序：

1. 请将内含有 BIOS 文件的 USB 随身碟插入 USB 连接端口。
2. 开启系统电源。
3. 实用程序会自动检查储存有 BIOS 文件的设备。当找到该设备后，实用程序会读取 BIOS 文件并升级已损毁的 BIOS 文件。
4. 在实用程序完成升级作业后，请重新启动系统。



- 只有采用 FAT 32/16 格式与单一磁区的 USB 随身碟可以支持 ASUS CrashFree BIOS 3。而随身碟的容量需小于 8GB。
- 当升级 BIOS 时，请勿关闭或重置系统！若是这么做，将可能导致系统开机失败。

## 4.2 BIOS 程序设置

BIOS (Basic Input and Output System; 基本输入输出系统) 是每一部电脑用来记忆周边硬件相关设置, 让电脑正确管理系统运行的程序, 并且提供一个菜单式的使用介面供用户自行修改设置。经由 BIOS 程序的设置, 您可以改变系统设置值、调整电脑内部各项元件参数、更改系统性能以及设置电源管理模式。如果您的电脑已是组装好的系统, 那么 BIOS 应该已经设置好了。如果是这样, 在后面我们会说明如何利用 BIOS 设置程序来做更进一步的设置, 特别是硬盘型态的设置。

如果您是自行组装主板, 那么, 在重新设置系统, 或是当您看到了 RUN SETUP 的信息时, 您必须输入新的 BIOS 设置值。有时候您可能需要重新设置电脑开机密码, 或是更改电源管理模式的设置等, 您都需要使用到 BIOS 的设置。

本主板使用 Flash ROM 内存芯片, BIOS 程序就储存在这个 Flash ROM 芯片中。利用快闪内存升级实用程序, 再依本节所述的步骤进行, 可以下载并升级成新版的 BIOS。由于储存 BIOS 的只读内存平时只能读取不能写入, 因此您在 BIOS 中的相关设置, 譬如时间、日期等等, 实际上是储存在随机存取内存 (CMOS RAM) 中, 通过电池将其数据保存起来, 因此, 即使电脑的电源关闭, 其数据仍不会流失 (随机存取内存可以写入数据, 但若无电源供应, 数据即消失)。当您打开电源时, 系统会读取储存在随机存取内存中 BIOS 的设置, 进行开机测试。

在开机之后, 系统仍在自我测试 (POST, Power-On Self Test) 时, 按下 <DELETE> 键, 就可以启动设置程序。如果您超过时间才按 <DELETE> 键, 那么自我测试会继续运行, 并阻止设置程序的启动。在这种情况下, 如果您仍然需要运行设置程序, 请按机箱上的 <RESET> 键或 <Ctrl> + <Alt> + <Delete> 重新开机。

华硕 BIOS 设置程序以简单容易使用为诉求, 菜单方式的设计让您可以轻松浏览选项, 进入次菜单点选您要的设置, 假如您不小心做错误的设置, 而不知道如何补救时, 本设置程序提供一个快捷键直接恢复到上一个设置, 这些将在以下的章节中有更进一步的说明。



1. BIOS 程序的出厂缺省值可让系统运行处于最佳性能, 但是若系统因您改变 BIOS 程序而导致不稳定, 请读取出厂缺省值来保持系统的稳定。请参阅「4.8 离开 BIOS 程序」一节中「Load Setup Defaults」项目的详细说明。
2. 在本章节的 BIOS 程序画面只能参考, 将可能与您所见到的画面有所差异。
3. 请至华硕网站 (<http://www.asus.com.cn>) 下载最新的 BIOS 程序文件来获得最新的 BIOS 程序信息。

## 4.2.1 BIOS 程序菜单介绍

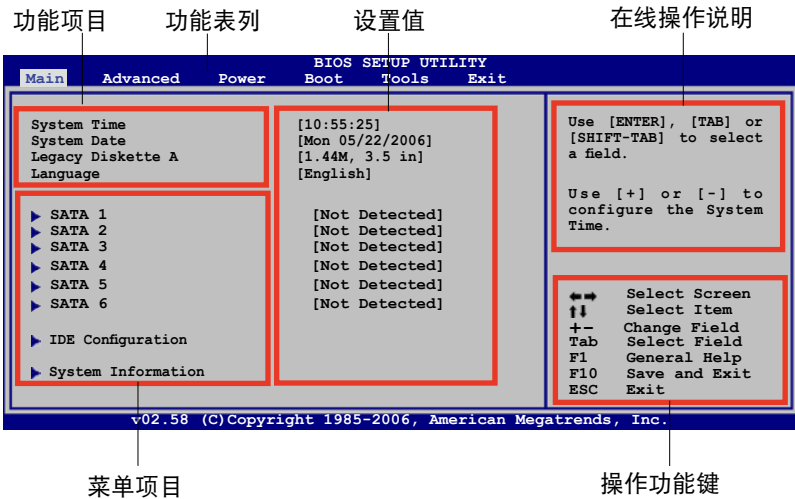

## 4.2.2 程序功能表列说明

BIOS 设置程序最上方各菜单功能说明如下：

- Main 本项目提供系统基本设置。
- Advanced 本项目提供系统高级功能设置。
- Power 本项目提供电源管理模式设置。
- Boot 本项目提供开机磁盘设置。
- Exit 本项目提供离开 BIOS 设置程序与出厂缺省值还原功能。

使用左右方向键移动选项，可切换至另一个菜单画面。

## 4.2.3 操作功能键说明

在菜单画面的右下方为操作功能键说明，请参照功能键说明来选择及改变各项功能。



操作功能键将因功能页面的不同而有所差异。

## 4.2.4 菜单项目

于功能表列选定选项时，被选择的功能将会反白，如右图红线所框选的地方，即选择 Main 菜单所出现的项目。

点选菜单中的其他项目（例如：Advanced、Power、Boot 与 Exit）也会出现该项目不同的选项。

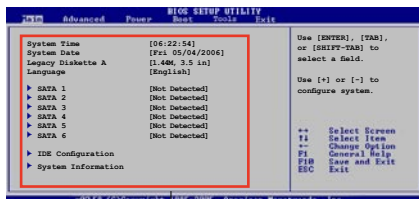

主菜单功能的菜单项目

## 4.2.5 子菜单

在菜单画面中，若功能选项前面有一个小三角形标记，代表此为子菜单，您可利用方向键来选择，并按下 <Enter> 键来进入子菜单。

## 4.2.6 设置值

这些存在于菜单中的设置值是提供给用户选择与设置之用。这些项目中，有的功能选项仅为告知用户目前运行状态，并无法更改，那么此类项目就会以淡灰色显示。而可更改的项目，当您使用方向键移动项目时，被选择的项以反白显示，代表这是可更改的项目。

## 4.2.7 设置窗口

在菜单中选择功能项目，然后按下 <Enter> 键，程序将会显示包含此功能所提供的选项小窗口，您可以利用此窗口来设置您所想要的设置。

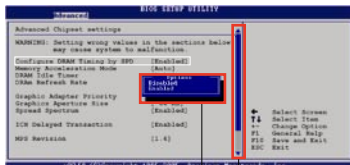

设置窗口

卷轴

## 4.2.8 卷轴

在菜单画面的右方若出现如右图的卷轴画面，即代表此页选项超过可显示的画面，您可利用上/下方向键或是 PageUp/PageDown 键来切换画面。

## 4.2.9 在线操作说明

在菜单画面的右上方为目前所选择的作用选项的功能说明，此说明会依选项的不同而自动更改。

## 4.3 主菜单 (Main Menu)

当您进入 BIOS 设置程序时，首先出现的第一个画面即为主菜单，内容如下图。



请参阅「4.2.1 BIOS 程序菜单介绍」一节来得知如何操作与使用本程序。

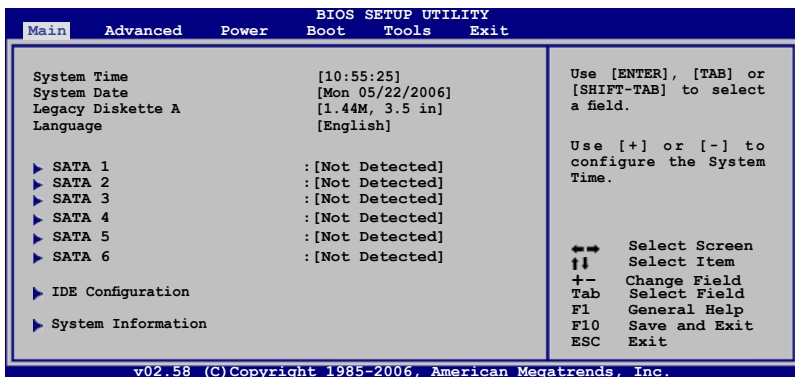

### 4.3.1 System Time [XX:XX:XXXX]

设置系统的时间（通常是目前的时间），格式分别为时、分、秒，有效值则为时（00 到 23）、分（00 到 59）、秒（00 到 59）。可以使用 <Tab> 或 <Tab> + <Shift> 组合键切换时、分、秒的设置，直接输入数字。

### 4.3.2 System Date [Day XX/XX/XXXX]

设置您的系统日期（通常是目前的日期），顺序是月、日、年，格式为月（1 到 12）、日（1 到 31）、年（到 2099）。使用 <Tab> 或 <Tab> + <Shift> 键切换月、日、年的设置，直接输入数字。

### 4.3.3 Legacy Diskette A [1.44M, 3.5 in.]

本项目储存了软驱的相关信息，设置值有：[Disabled] [360K, 5.25 in.] [1.2M, 5.25 in.] [720K, 3.5 in.] [1.44M, 3.5 in.] [2.88M, 3.5 in.]。

### 4.3.4 Language [English]

本项目可以更改 BIOS 设置画面所显示的语系。设置值有：[Chinese (GB)] [Chinese BIG5] [Japanese] [Francais] [German] [English]。

## 4.3.5 SATA 设备1-6 (SATA 1-6)

当您进入 BIOS 程序时，程序会自动检测系统已存在的 Serial ATA 设备，程序中每个 SATA 设备都有个别的子菜单，选择您想要的项目并按 [Enter] 键来进行各项设备的设置。

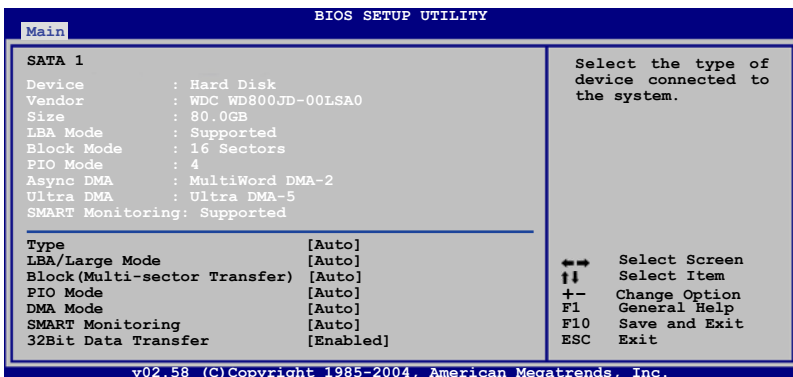

BIOS 程序会自动检测相关选项的数值 (Capacity, Cylinder, Head, Precomp, Landing Zone 与 Sector)，这些数值是无法由用户进行设置的。若是系统中没有安装 SATA 设备，则这些数值都会显示为 N/A。

### Type [Auto]

本项目可让您选择 IDE 设备类型。选择 Auto 设置值可让程序自动检测与设置 IDE 设备的类型；选择 CDROM 设置值则是设置 IDE 设备为光学设备；而设置为 ARMD (ATAPI 可去除式媒体设备) 设置值则是设置 IDE 设备为 ZIP 软驱、LS-120 软驱或 MO 磁CD-ROM 驱动器等。设置值有：[Not Installed] [Auto] [CDROM] [ARMD]。

### LBA/Large Mode [Auto]

开启或关闭 LBA 模式。设置为 [Auto] 时，系统可自行检测设备是否支持 LBA 模式，若支持，系统将会自动调整为 LBA 模式供设备使用。设置值有：[Disabled] [Auto]。

### Block (Multi-sector Transfer) [Auto]

开启或关闭数据同时传送多个磁区功能。当您设为 [Auto] 时，数据传送便可同时传送至多个磁区，若设为 [Disabled]，数据传送便只能一次传送一个磁区。设置值有：[Disabled] [Auto]。

### PIO Mode [Auto]

选择 PIO 模式。设置值有：[Auto] [0] [1] [2] [3] [4]。

## DMA Mode [Auto]

选择 DMA 模式。设置值有：[Auto] [SWDMA0] [SWDMA1] [SWDMA2] [MWDMA0] [MWDMA1] [MWDMA2] [UDMA0] [UDMA1] [UDMA2] [UDMA3] [UDMA4] [UDMA5]。

## SMART Monitoring [Auto]

开启或关闭自动检测、分析、报告技术（Smart Monitoring, Analysis, and Reporting Technology）。设置值有：[Auto] [Disabled] [Enabled]。

## 32Bit Data Transfer [Enabled]

开启或关闭 32 位数据传输功能。设置值有：[Disabled] [Enabled]。

## 4.3.6 IDE 设备设置（IDE Configuration）

本菜单让您设置或更改 IDE 设备的相关设置。选择您想要的项目并按 <Enter> 键来进行各项设备的设置。

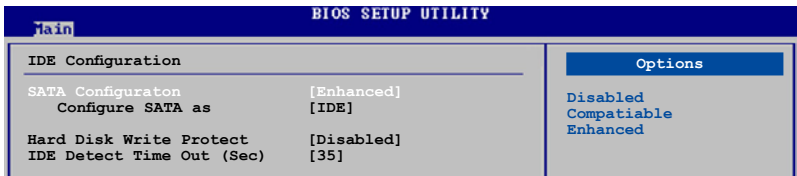

### SATA Configuration [Enhanced]

Configuration options: [Disabled] [Compatible] [Enhanced]

### Configure SATA As [IDE]

本项目用来设置 Serial ATA 硬件设备的相关设置。

AHCI 模式可让内置的储存设备启动高级的 Serial ATA 功能，由于原生命令排序技术来提升工作性能。

若要在 Serial ATA 硬盘建构 RAID 0、RAID 1、RAID 5、RAID 10 或使用 Intel Matrix Storage 技术，请将本项目设置为 [RAID]。

若要将 Serial ATA 作为 Parallel ATA 实体储存介面，请将本项目设置为 [Standard IDE]。



若要 Serial ATA 硬件设备使用 Advanced Host Controller Interface (AHCI) 模式，请将本项目设置为 [AHCI]。

### Hard Disk Write Protect [Disabled]

本项目用来开启或关闭写入保护功能。本功能只有在设备通过 BIOS 存取时才会发挥作用。设置值有：[Disabled] [Enabled]

### IDE Detect Time Out (Sec) [35]

本项目用来选择自动检测 ATA/ATAPI 设备的等待时间。设置值有：[0] [5] [10] [15] [20] [25] [30] [35]。

## 4.3.7 系统信息 (System Information)

本菜单可自动检测系统的 BIOS 版本、处理器与内存相关数据。

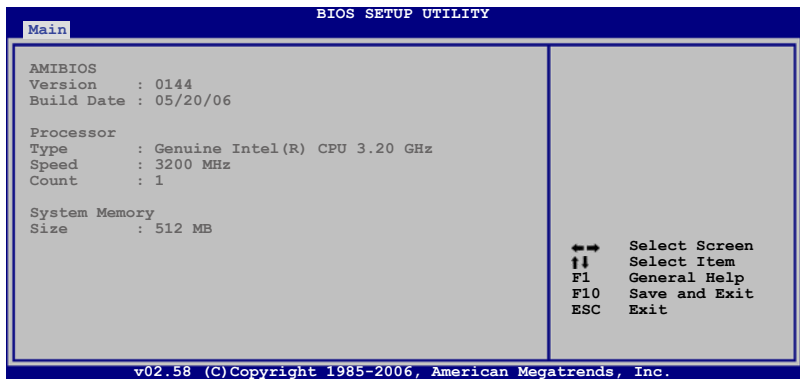

### AMI BIOS

本项目显示目前所使用的 BIOS 程序数据。

### Processor

本项目显示目前所使用的中央处理器。

### System Memory

本项目显示目前所使用的内存条容量。

## 4.4 高级菜单 (Advanced menu)

高级菜单可让您改变中央处理器与其他系统设备的细部设置。



注意！在您设置本高级菜单的设置时，不正确的数值将导致系统损毁。

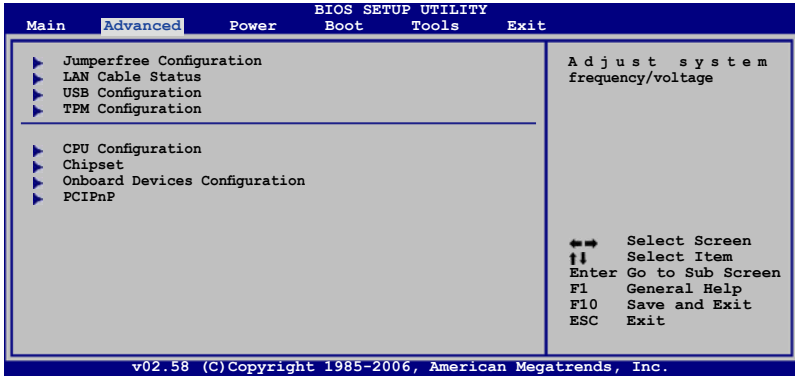

### 4.4.1 JumperFree 设置 (JumperFree)

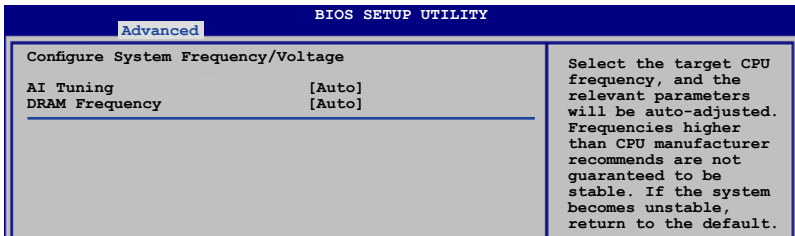

#### AI Tuning [Auto]

本项目可满足您对于中央处理器超频的渴望，提供预先设置好的超频比率，您只需选择设置值即可超频。设置值有：[Manual] [Auto] [Standard] [Overclock Profile] [AI NOS]。

Manual 本项目用来个别设置超频的参数。

Auto 本项目会载入系统的最佳设置值。

Standard 载入系统标准设置值。

AI N.O.S. 华硕 AI NOS 无延迟超频系统会聪明的检测系统的负载量，自动提升系统性能满足系统运行之所需。

#### N.O.S Mode [Auto]

设置值有：[Auto] [Standard] [Sensitive] [Heavy Load]。



N.O.S Mode 只有在 AI Tuning 设置为 [AI N.O.S] 时才会出现。



以下的项目只有在 AI Tuning 项目设置为 [Manual] 时才会出现。

## CPU Frequency [XXX]

本项目指定从时钟生成器所生成的频率数值，送至系0统总线与 PCI 总线。中央处理器的运行时钟频率（CPU Speed）是由倍频与外频相乘而得。本项目的数值由 BIOS 程序自动检测而得，也可以使用「+」或「-」按键来调整。数值更改的范围由 100 至 400 MHz。

FSB/CPU 外频对照表

前侧总线	CPU 外频
FSB1066	266MHz
FSB 800	200MHz

## DRAM Frequency [Auto]

本项目可让您设置 DDR 的运行频率。设置选项有：

在不同 FSB 设置下的 DRAM 频率选项：

前側總線	設置選項					
	Auto	DDR2-533	DDR2-667	DDR2-800	DDR2-889*	DDR2-1067*
FSB 1066	•	•	•	•	•	•
FSB 800	•	•	•	•		

\* 只能进行超频时参考之用



设置过高的处理器频率将会导致系统的不稳定与硬件损毁，当系统出现不稳定的状况时，建议您使用缺省值。



DRAM Frequency 的项目只有在 AI Tuning 项目设置为 [AI NOS] 时才会出现。

## PCI Express Frequency [Auto]

本项目用来设置 PCI Express 总线的频率。缺省值为 [Auto]。设置值有：[Auto] [90]~[150]。

## PCI Clock Synchronization Mode [Auto]

本项目用来设置 PCI 与 PCI Express 或 CPU 的同步频率。设置值有：[33.33MHz] [Auto]。

## Spread Spectrum [Auto]

本项目用来启动或关闭展频时钟生成器 (clock generator spread spectrum)。设置值有：[Disabled] [Enabled] [Auto]。



以下的项目只有在 AI Tuning 项目设置为 [AI NOS] 时才会出现。

## Memory Voltage [Auto]

本项目用来设置 DDR2 的运行电压。设置值有：[Auto] [1.80V] [1.85V] [1.90V] [1.95V] [2.00V] [2.05V] [2.10V] [2.15V] [2.25V] [2.30V] [2.35V] [2.40V] [2.45V]。



在您设置内存的电压前，请先详阅您所安装之 DDR2 内存的相关技术文件，过高的电压值可能对内存造成损毁。

## CPU VCore Voltage [Auto]

本项目可以选择 CPU 的核心电压值。设置值有：[Auto][1.7000V] [1.6875V] [1.6750V] [1.6625V] [1.6500V] [1.6375V] [1.6250V] [1.6125V] [1.6000V] [1.5875V] [1.5750V] [1.5625V] [1.5500V] [1.5375V] [1.5125V] [1.5000V] [1.4875V] [1.4750V] [1.4625V] [1.4500V] [1.4375V] [1.4250V] [1.4125V] [1.4000V] [1.3875V] [1.3750V] [1.3625V] [1.3500V] [1.3375V] [1.3250V] [1.3125V] [1.3000V] [1.2875V] [1.2750V]。



在您设置 CPU 的核心电压前，请先详阅您所安装之 CPU 的相关技术文件，过高的核心电压值可能对 CPU 造成损害。

## FSB Termination Voltage [Auto]

本项目可以让您设置前侧总线的终端电压值。设置值有：[Auto] [1.200V] [1.300V] [1.400V] [1.450V]。



设置过高的 FSB 终端电压值可能对芯片与处理器造成损害。

## NB VCore [Auto]

设置值有：[Auto] [1.25V] [1.35V] [1.45V] [1.55V]。

## SB Vvore (SATA,PCIE) [Auto]

设置值有：[Auto] [1.50V] [1.60V] [1.70V] [1.80V]。

## ICH Chipset Voltage [Auto]

本项目可以让您选择 ICH 芯片组的电压。设置值有：[Auto] [1.057V] [1.215V]。

## 4.4.2 网络连线状态 (LAN Cable Status)

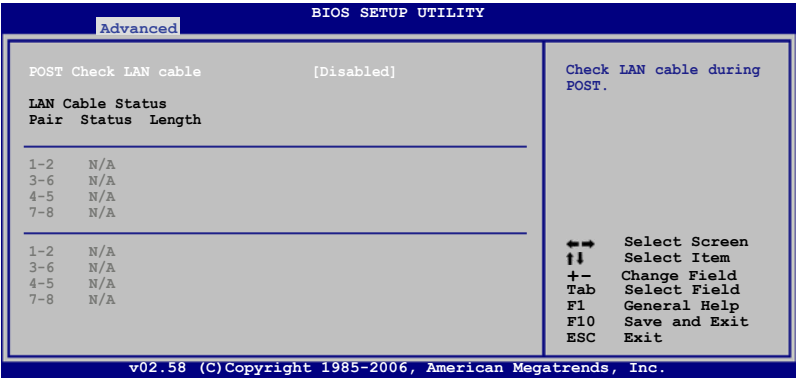

### POST Check LAN Cable [Disabled]

本项目用来启动或关闭在系统自我测试 (POST) 时检查网络连线。设置

## 4.4.3 USB设备设置 (USB Configuration)

本菜单可让您更改 USB 设备的各项相关设置。

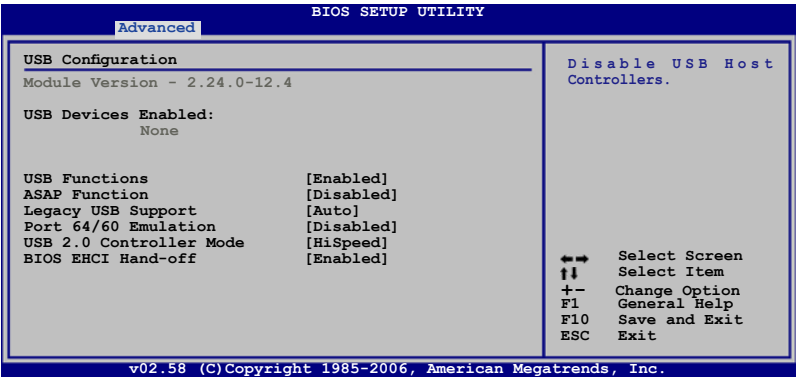

在 Module Version 与 USB Devices Enabled 项目中会显示自动检测到的数值或设备。若无连接任何设备，则会显示 None。

## USB Function [Enabled]

本项目可以用来启动或关闭 USB Host Controller 的功能。设置值有：  
[Disabled] [Enabled]



---

ASAP (华硕加速推进器功能) 只有在上述选项设置为 Enabled 时，才会发生作用。

---

## ASAP Function [Disabled]

本项目用来开启或关闭 ASAP 功能。设置值：[Disabled] [Enabled]。

## Legacy USB Support [Auto]

本项目用来启动或关闭支持 USB 设备功能。当设置为缺省值 [Auto] 时，系统可以在开机时便自动检测是否有 USB 设备存在，若是，则启动 USB 控制器；反之则不会启动。但是若您将本项目设置为 [Disabled] 时，那么无论是否存在 USB 设备，系统内的 USB 控制器都处于关闭状态。设置值有：  
[Disabled] [Enabled] [Auto]。

## Port 64/60 Emulation [Disabled]

本项目可让您开启或关闭 I/O 连接端口 60h/64h 的模拟支持。若要在无 USB 支持的 OS 上使用 USB 键盘，则本项目需设置为开启。设置值有：  
[Disabled] [Enabled]。

## USB 2.0 Controller Mode [HiSpeed]

本项目用来设置 USB 2.0 设备的传输速率模式。设置值分别有 HiSpeed (480 Mbps) 与 Full Speed (12 Mbps) 模式。设置值有：[HiSpeed] [Full Speed]。

## BIOS EHCI Hand-off [Enabled]

本项目用来启动支持没有 EHCI hand-off 功能的操作系统。设置值：  
[Enabled] [Disabled]。

## 4.4.4 TPM 设置 (TPM Configuration)

本菜单可让您设置 TPM 功能。请选择一个选项后按下<Enter>便会显示设置选项。

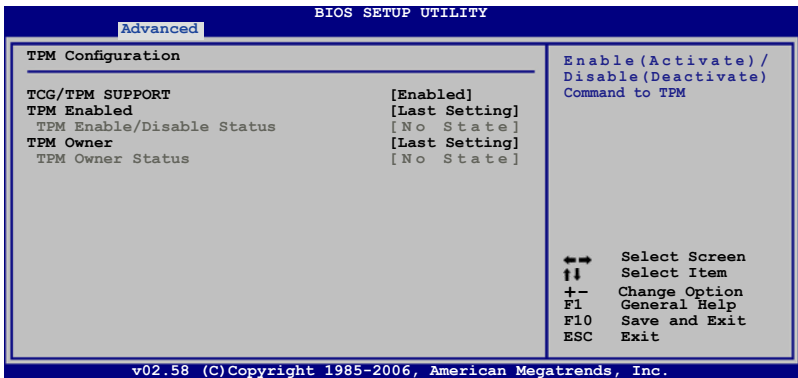

### Execute TPM Command [Last Setting]

本项目可以用来启动或关闭 TPM 功能。当您开启或关闭本功能，本项目将会维持 [Last Setting] 作为缺省值。设置值有：[Last Setting] [Disabled] [Enabled]。

#### TPM Enabled/Disabled Status [Enabled]

本项目可以显示 TPM 功能的状态。本项目的状态会因 Execute TPM Command 选项而切换。若您开启 TPM 功能，则本项目会显示为 [Enabled]，若不是，则会显示为 [Disabled]。

### Clearing the TPM [Press Enter]

本项目只有在您启动 TPM 功能时才会出现。请按下 <Enter> 以进行处理。接下来一个对话框会出现。请选择 OK 以清除 TPM。

### TPM Owner Status [UnOwned]

## 4.4.5 处理器设置 (CPU Configuration)

本项目可让您得知中央处理器的各项信息与更改中央处理器的相关设置。

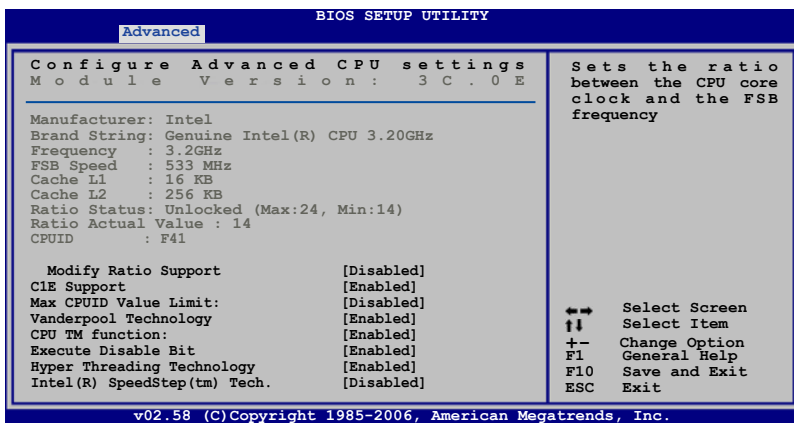

### Modify Ratio Support [Disabled]

设置值有：[Disabled] [Enabled]。



以下的项目只有在 Modify Ratio Support 项目设置为 [Enabled] 时才会出现。

### Ratio CMOS Setting: [13]

### C1E Support [Enabled]

本项目用来启动或关闭 C1E Support 功能。设置值有：[Enabled] [Disabled]。

### Max CPUID Value Limit [Disabled]

当您欲使用不支持延伸的 CPUID 功能的操作系统时，请将本项目设为 [Enabled]。设置值有：[Disabled] [Enabled]。

### Vanderpool Technology [Enabled]

设置值有：[Enabled] [Disabled]。

### CPU TM function [Enabled]

设置值有：[Disabled] [Enabled]。

### Execute Disable Bit [Enabled]

本项目用来启动或关闭 No-Execution Page Protection 技术。设置为 [Enabled] 时会强迫 XD 功能总是降低至 0。设置值有：[Disabled] [Enabled]。



## Hyper Threading Technology [Enabled]

本项目用来启动或关闭 Hyper Threading Technology 功能。设置值有：  
[Enabled] [Disabled]。

## PECI [Disabled]

设置值有：[Disabled] [Enabled]。

## Intel(R) SpeedStep(tm) tech. [Disabled]

设置值有：[Disabled] [Automatic]。

## 4.4.6 芯片设置 (Chipset)

本菜单可让您更改芯片组的高级设置，请选择所需的项目并按一下 < Enter > 键以显示子菜单项目。

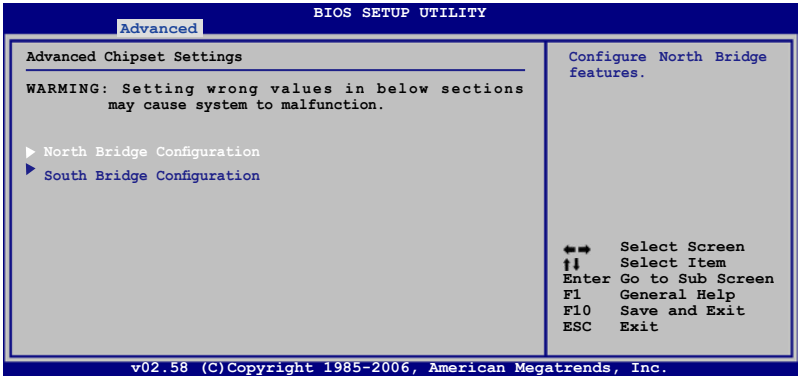

## 北桥芯片设置 (North Bridge Chipset Configuration)

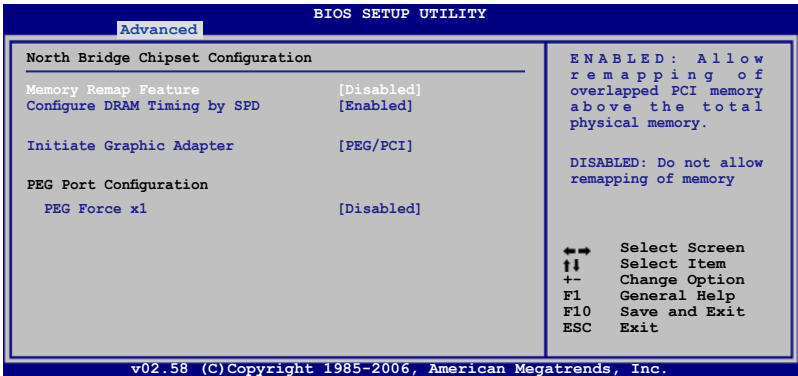

### Memory Remapping Feature [Disabled]

本项目用来启动或关闭在总实体内存上重迭的 PCI 内存的检测功能。当您安装 64-bit 操作系统时，请将本项目设为 [Enabled]。设置值有：[Disabled] [Enabled]。

### Configure DRAM Timing by SPD [Enabled]

设置值有：[Enabled] [Disabled]。

### Static Read Control [Auto]

本项目用来调整固定读取控制功能。设置值有：[Disabled] [Auto] [Fast] [Faster]。

### Initiate Graphic Adapter [PEG/PCI]

本项目用来设置作为优先使用的绘图显示控制器。设置值有：[PCI/PEG] [PEG/PCI]。

### PEG Force x1 [Disabled]

设置值有：[Enabled] [Disabled]。

### ASUS C.G.I [Auto]

本项目可以让您开启 ASUS 交错图像加速功能。设置值有：[Auto] [Enabled] [Disabled]。

## 南桥芯片设置 (South Bridge Chipset Configuration)

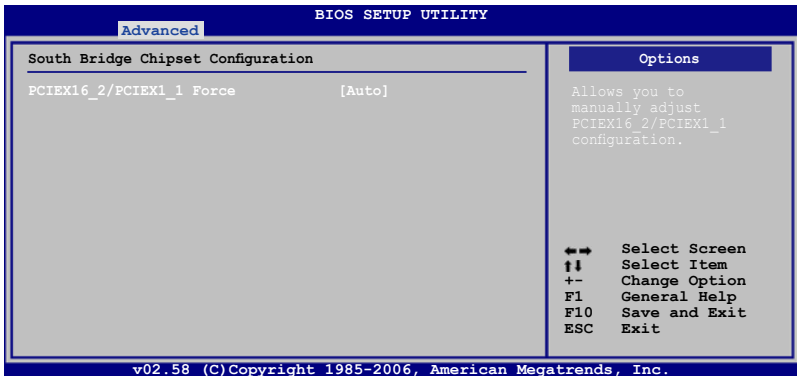

### PCIEX16\_2/PCIEX1\_1 Force [Auto]

本项目可让您手动调整 PCIEX16\_2/PCIEX1\_1 的设置。设置值有：[X2/X1 Mode (compatible)] [X4/disabled Mode (fast)] [Auto]。

## 4.4.6 内置设备设置 (OnBoard Devices)

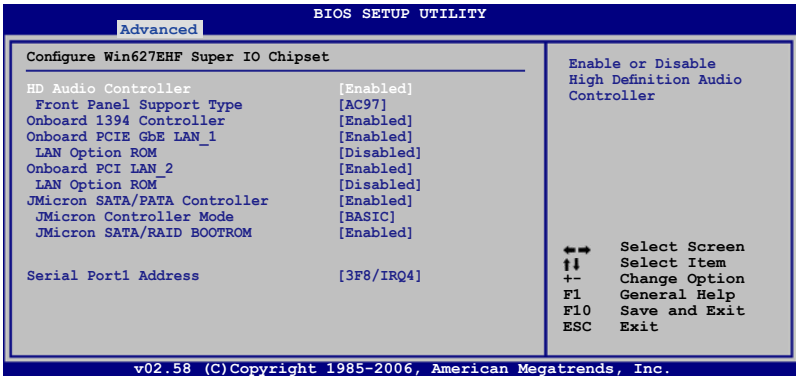

### HD Audio Controller [Enabled]

本项目用来启动或关闭支持高传真音频 (high-definition) 编解码芯片功能。设置值有：[Enabled] [Disabled]

#### Front Panel Support Type [HD Audio]

本项目用来设置前面板音频连接端口 (AAFP) 支持的类型。若将本项目设置为 [HD Audio]，可以启动前面板音频连接端口支持高音质的音频设备功能。设置值有：[AC97] [HD Audio]

### Onboard 1394 Controller [Enabled]

本项目用来启动或关闭内置支持 1394 硬件设备功能。设置值有：[Disabled] [Enabled]。

### Onboard PCIE GbE LAN\_1 [Enabled]

设置值有：[Enabled] [Disabled]。

#### LAN Option ROM [Disabled]

设置值有：[Disabled] [Enabled]

### Onboard PCI LAN\_2 [Enabled]

设置值有：[Enabled] [Disabled]

#### LAN Option ROM [Disabled]

设置值有：[Disabled] [Enabled]

### JMicron SATA/PATA Controller [Enabled]

设置值有：[Enabled] [Disabled]

#### JMicron SATA Controller Mode [IDE]

设置值有：[RAID] [IDE] [AHCI]。

## JSerial Port1 Address [3F8/IRQ4]

本项目可以设置串口 COM 1 的位址。设置值有：[Disabled] [3F8/IRQ4] [2F8/IRQ3] [3E8/IRQ4] [2E8/IRQ3]。

## 4.4.8 PCI 即插即用设备 (PCI PnP)

本菜单可让您更改 PCI/PnP 设备的高级设置，其包含了供 PCI/PnP 设备所使用的 IRQ 位址与 DMA 通道资源与内存区块大小设置。



注意！在您进行本高级菜单的设置时，不正确的数值将导致系统损毁。

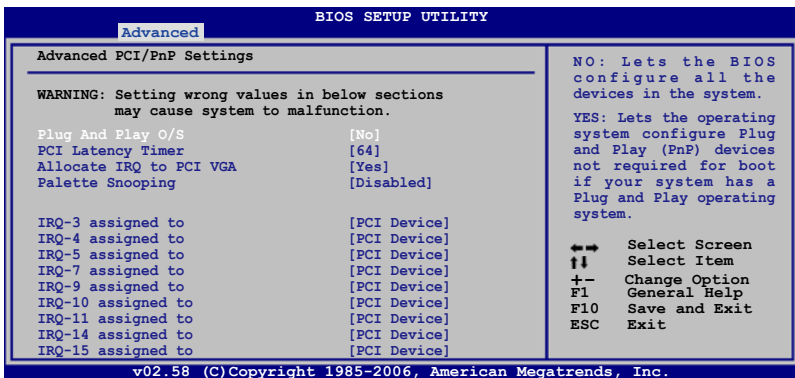

### Plug And Play O/S [No]

当设为 [No]，BIOS 程序会自行调整所有设备的相关设置。若您安装了支持即插即用功能的操作系统，请设为 [Yes]。设置值有：[No] [Yes]。

### PCI Latency Timer [64]

本项目可让您选择 PCI 信号计时器的延迟时间。设置值有：[32] [64] [96] [128] [160] [192] [224] [248]。

### Allocate IRQ to PCI VGA [Yes]

本项目可让您决定是否自行指定 PCI 介面显卡的 IRQ 中断位址。当设置为 [Yese]，您可以通过 BIOS 程序自行指定 PCI 介面显卡的 IRQ 中断位址。设置值有：[No] [Yes]。

### Palette Snooping [Disabled]

有一些非标准结构的显卡，如 MPEG 或是图形加速卡，也许会有运行不正常的情况发生。将这个项目设置在 [Enabled] 可以改善这个问题。如果您使用的是标准 VGA 显卡，那么请保留缺省值 [Disabled]。设置值有：[Disabled] [Enabled]。

## IRQ-xx assigned to [PCI Device]

当设置为 [PCI Device]，指定的 IRQ 位址可以让 PCI/PnP 硬件设备使用。当设置为 [Reserved]，IRQ 位址会保留给 ISA 硬件设备使用。设置值有：[PCI Device] [Reserved]。

## 4.5 电源管理（Power menu）

电源管理菜单选项，可让您更改高级电源管理（APM）与 ACPI 的设置。请选择下列选项并按下 <Enter> 键来显示设置选项。

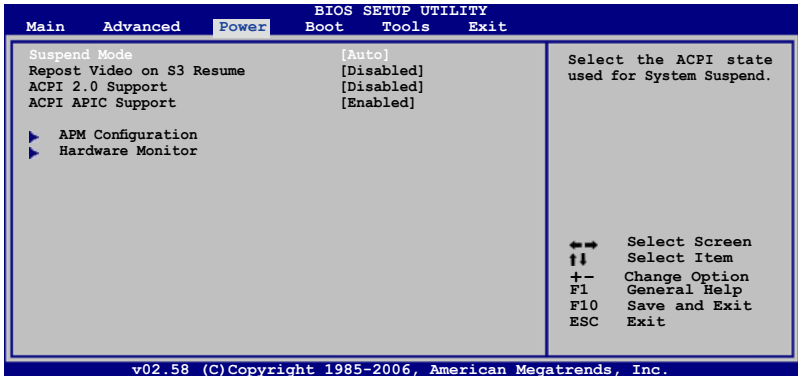

### 4.5.1 Suspend Mode [Auto]

本项目用来选择系统节电功能。设置值有：[S1 (POS) Only] [S3 Only] [Auto]。

### 4.5.2 Repost Video on S3 Resume [Disabled]

本项目可让您决定从 S3/STR 节电模式恢复时，是否要显示 VGA BIOS 画面。设置值有：[Disabled] [Enabled]。

### 4.5.3 ACPI 2.0 Support [Enabled]

本项目可让您开启或关闭 ACPI 2.0 支持模式。设置值有：[Disabled] [Enabled]。

### 4.5.4 ACPI APIC Support [Enabled]

本项目可让您决定是否增加 ACPI APIC 表单至 RSDT 指示清单。设置值有：[Disabled] [Enabled]。

## 4.5.5 高级电源管理设置 (APM Configuration)

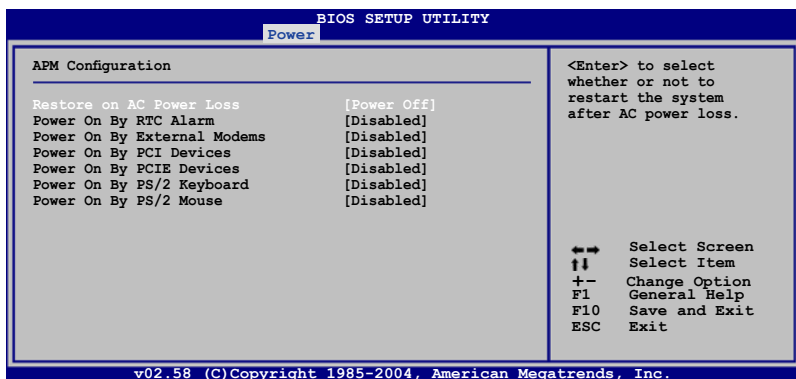

### Restore On AC Power Loss [Power Off]

若设置为 [Power Off]，则当系统在电源中断之后电源将维持关闭状态。若设置为 [Power On]，当系统在电源中断之后重新开启。若设置为 [Last State]，会将系统设置恢复到电源未中断之前的状态。设置值有：[Power Off] [Power On] [Last State]。

### Power On By RTC Alarm [Disabled]

本项目让您开启或关闭实时时钟 (RTC) 唤醒功能，当您设为 [Enabled] 时，将出现 RTC Alarm Date、RTC Alarm Hour、RTC Alarm Minute 与 RTC Alarm Second 子项目，您可自行设置时间让系统自动开机。设置值有：[Disabled] [Enabled]

### Power On By External Modems [Disabled]

当电脑在软关机状态下，调制解调器接收到信号时，设置为 [Enabled] 则系统重新开启；设置为 [Disabled] 则是关闭这项功能。设置值有：[Disabled] [Enabled]。



要注意的是，电脑及应用软件必须在全动力状态下才能接收跟传递信号，因此，接收到第一个信号而刚启动电脑时可能无法成功传递信息。当电脑软关机时关闭外接调制解调器再打开也可能引起一串启动动作导致系统电源启动。

### Power On By PCI Devices [Disabled]

当本项目设置为 [Enabled] 时，您可以使用 PCI 介面的网络卡或调制解调器扩充卡来开机。要使用本功能，ATX 电源必须可以提供至少 1 安培的电流及 +5VSB 的电压。设置值有：[Disabled] [Enabled]

## Power On By PCIE Devices [Disabled]

设置为 [Enabled] 时，您可以使用 PCI Express 设备来开机。设置值有：[Disabled] [Enabled]。

## Power On By PS/2 Keyboard [Disabled]

您可以指定要使用键盘上的哪一个功能键来开机。要使用本功能，ATX 电源必须可以提供至少 1 安培的电流及 +5VSB 的电压。设置值有：[Disabled] [Space Bar] [Ctrl-Esc] [Power Key]

## 4.5.6 系统监控功能（Hardware Monitor）

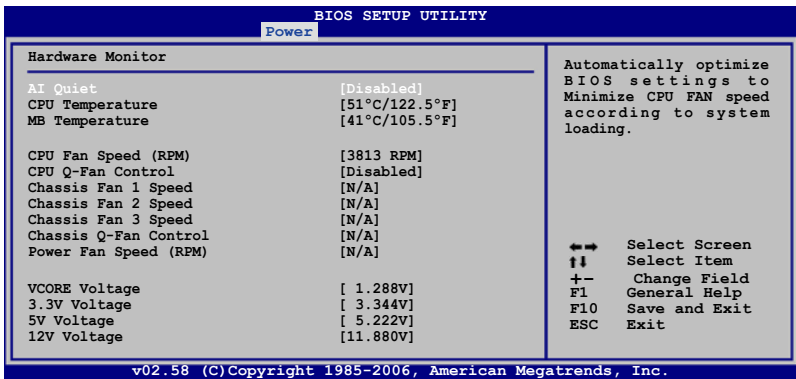

CPU Temperature [xxx °C/xxx °F]

MB Temperature [xxx °C/xxx °F]

本系列主板具备了中央处理器以及主板的温度探测器，可自动检测并显示目前主板与处理器的温度。

CPU Fan Speed [xxxxRPM] or [Ignored] / [N/A]

为了避免系统因为过热而造成损坏，本系列主板备有中央处理器风扇的转速 RPM (Rotations Per Minute) 监控，所有的风扇都设置了转速安全范围，一旦风扇转速低于安全范围，华硕智能型主板就会发出警讯，通知用户注意。

CPU Q-Fan Control [Disabled]

本项目用来启动或关闭 ASUS Q-Fan 功能，ASUS Q-Fan 能视个人的需求，来为系统调整适合的风扇速率。当本项目为 [Enabled] 时，Fan Speed Ratio 项目就会出现。设置值有：[Disabled] [Enabled]。



CPU Q-Fan Mode 与 CPU Fan Profile Mode 项目只有在 ASUS Q-Fan Control 设置为 [Enabled] 时才会出现。

## CPU Q-Fan Profile [Performance]

本项目用来设置 CPU Q-Fan 适当的性能等级。设置为 [Optimal] 可以获得最佳的设置，让风扇运转较为安静。设置为 [Silent] 将风扇速度调整到最低，并拥有最安静的运行环境。设置为 [Performance] 可以在较重的系统负荷下仍能获得适当的风扇转速。设置值有：[Performance] [Optimal] [Silent]。

## Chassis Fan 1/2/3 Speed [xxxxRPM] or [Ignored] / [N/A]

为了避免系统因为过热而造成损坏，本系列主板备有机箱内的风扇转速 RPM (Rotations Per Minute) 监控，所有的风扇都设置了转速安全范围，一旦风扇转速低于安全范围，华硕智能型主板就会发出警讯，通知用户注意。

## Chassis Q-Fan Control [Disabled]

本项目用来启动或关闭 ASUS Q-Fan 功能，ASUS Q-Fan 能视个人的需求，来为系统调整适合的风扇速率。当本项目为 [Enabled] 时，您可以随个人的偏好设置适合的风扇速率。设置值有：[Disabled] [Enabled]。



---

Chassis Q-Fan Profile 项目只有在 Chassis Q-Fan Control 设置为 [Enabled] 时才会出现。

---

## Chassis Q-Fan Profile [Optimal]

本项目用来设置 Chassis Q-Fan 适当的性能等级。设置为 [Optimal] 可以获得最佳的设置，让风扇运转较为安静。设置为 [Silent] 将风扇速度调整到最低，并拥有最安静的运行环境。设置为 [Performance] 可以在较重的系统负荷下仍能获得适当的风扇转速。设置值有：[Performance] [Optimal] [Silent]。

## Power Fan Speed (RPM) [xxxxRPM] or [Ignored] / [N/A]

为了避免系统因为过热而造成损坏，本系列主板备有电源风扇的转速 RPM (Rotations Per Minute) 监控，所有的风扇都设置了转速安全范围，一旦风扇转速低于安全范围，华硕智能型主板就会发出警讯，通知用户注意。

## Vcore Voltage, 3.3V Voltage, 5V Voltage, 12V Voltage

本系列主板具有电压监视的功能，用来确保主板以及 CPU 接受正确的电压，以及稳定的电流供应。



## 4.6 启动菜单 (Boot menu)

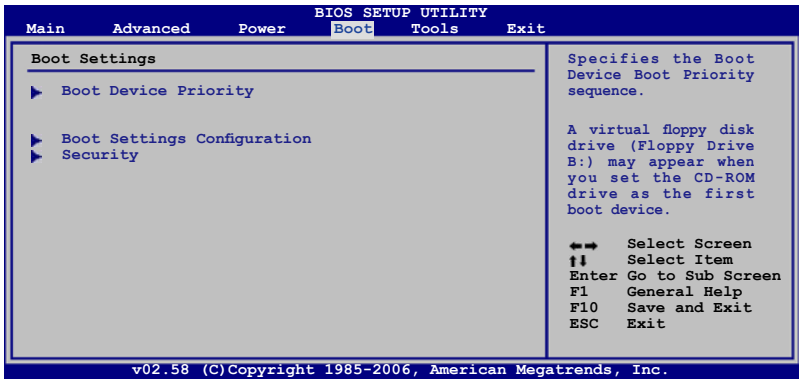

### 4.6.1 启动设备顺序 (Boot Device Priority)

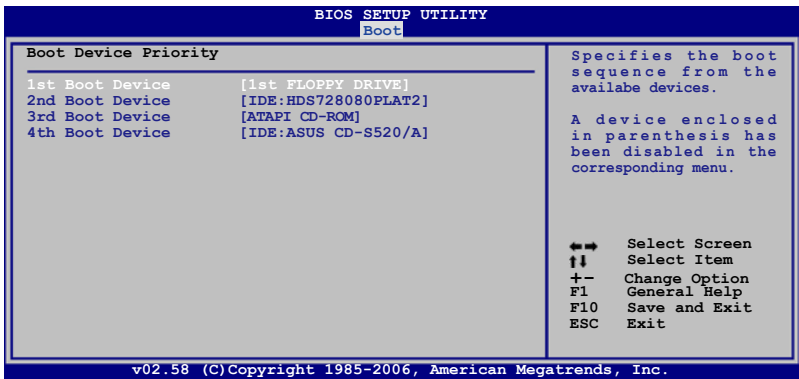

#### 1st ~ xxth Boot Device [xxx Drive]

本项目让您自行选择开机磁盘并排列开机设备顺序。依照 1st、2nd、3rd 顺序分别代表其开机设备顺序。而设备的名称将因使用的硬件设备不同而有所差异。设置值有：[xxxxx Drive] [Disabled]。

## 4.6.2 启动选项设置 (Boot Settings)

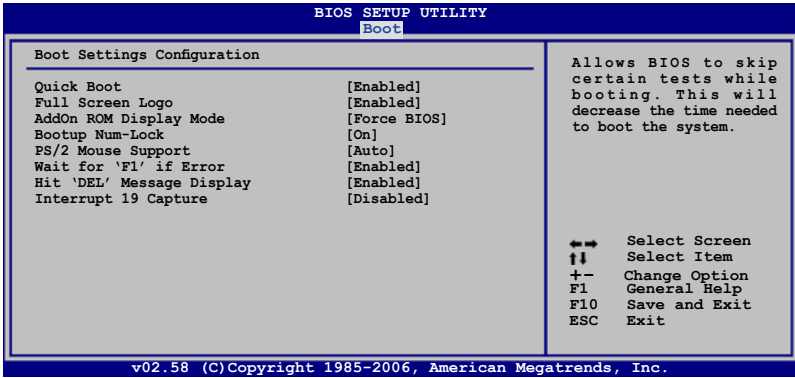

### Quick Boot [Enabled]

本项目可让您决定是否要略过主板的自我测试功能 (POST)，开启本项目将可加速开机的时间。当设置为 [Disabled] 时，BIOS 程序会运行所有的自我测试功能。设置值有：[Disabled] [Enabled]。

### Full Screen Logo [Enabled]

若您要使用个人化开机画面，请将本项目设置为启用 [Enable]。设置值有：[Disabled] [Enabled]。



如果您欲使用华硕 MyLogo2™ 功能，请务必将 Full Screen Logo 项目设置为 [Enabled]。

### AddOn ROM Display Mode [Force BIOS]

本项目让您设置选购设备固件程序的显示模式。设置值有：[Force BIOS] [Keep Current]。

### Bootup Num-Lock [On]

本项目让您设置在开机时 NumLock 键是否自动启动。设置值有：[Off] [On]。

### PS/2 Mouse Support [Auto]

本项目可让您开启或关闭支持 PS/2 鼠标功能。设置值有：[Disabled] [Enabled] [Auto]。

### Wait for 'F1' If Error [Enabled]

当您将本项目设为 [Enabled]，那么系统在开机过程出现错误信息时，将会等待您按下 [F1] 键确认才会继续进行开机程序。设置值有：[Disabled] [Enabled]。

### Hit 'DEL' Message Display [Enabled]

当您将本项目设为 [Enabled] 时，系统在开机过程中会出现「Press DEL to run Setup」信息。设置值有：[Disabled] [Enabled]。

### Interrupt 19 Capture [Disabled]

当您使用某些 PCI 扩展卡有内置固件程序（例如：SCSI 扩展卡），如果有需要通过 Interrupt 19 启动，则请将本项目设为 [Enabled]。设置值有：[Disabled] [Enabled]。

## 4.6.3 安全性菜单（Security）

本菜单可让您改变系统安全设置。



### Change Supervisor Password（更改系统管理员密码）

本项目是用于更改系统管理员密码。本项目的运行状态会于画面上方以淡灰色显示。缺省值为 Not Installed。当您设置密码后，则此项目会显示 Installed。

请依照以下步骤设置系统管理员密码（Supervisor Password）：

1. 选择 Change Supervisor Password 项目并按下 <Enter>。
2. 于 Enter Password 窗口出现时，输入欲设置的密码，可以是六个字节内的英文、数字与符号，输入完成按下 <Enter>。
3. 按下 <Enter> 后 Confirm Password 窗口会再次出现，再一次输入密码以确认密码正确。密码确认无误时，系统会出现 Password Installed. 信息，代表密码设置完成。若出现 Password do not match! 信息，代表于密码确认时输入错误，请重新输入一次。此时画面上方的 Supervisor Password 项目会显示 Installed。

若要更改系统管理员的密码，请依照上述程序再运行一次密码设置。

若要清除系统管理员密码，请选择 Change Supervisor Password，并于 Enter Password 窗口出现时，直接按下 <Enter>，系统会出现 Password uninstalled. 信息，代表密码已经清除。



若您忘记设置的 BIOS 密码，可以采用清除 CMOS 实时钟（RTC）内存。请参阅「2.6 跳线选择区」一节取得更多信息。

当您设置系统管理者密码之后，会出现下列选项让您更改其他安全方面的设置。

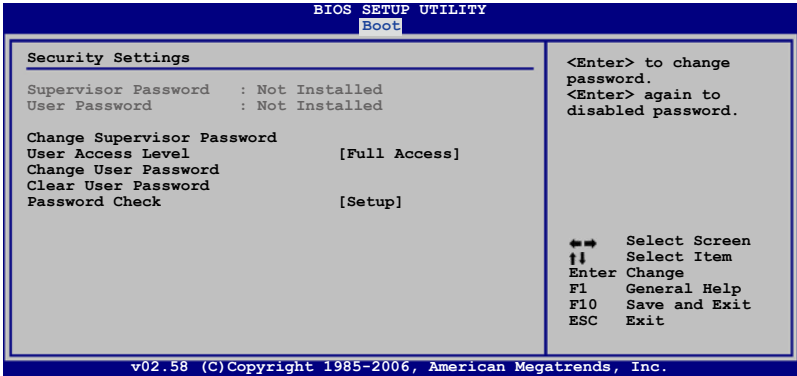

## User Access Level [Full Access]

本项目可让您选择 BIOS 程序存取限制权限等级。设置值有：[No Access] [View Only] [Limited] [Full Access]。

- No Access      用户无法存取 BIOS 程序。
- View Only      允许用户读取 BIOS 程序但无法更改任何项目。
- Limited        允许用户仅能存取 BIOS 程序的某些项目。例如：系统时间。
- Full Access    允许用户存取完整的 BIOS 程序。

## Change User Password (更改用户密码)

本项目是用于更改用户密码，运行状态会于画面上方以淡灰色显示，缺省值为 Not Installed。当您设置密码后，则此项目会显示 Installed。

设置用户密码 (User Password)：

1. 选择 Change User Password 项目并按下 <Enter>。
2. 在 Enter Password 窗口出现时，请输入欲设置的密码，可以是六个字元内的英文、数字与符号。输入完成按下 <Enter>。
3. 接着会再出现 Confirm Password 窗口，再一次输入密码以确认密码正确。密码确认无误时，系统会出现 Password Installed. 信息，代表密码设置完成。若出现 Password do not match! 信息，代表于密码确认时输入错误，请重新输入一次。此时画面上方的 User Password 项目会显示 Installed。

若要更改用户的密码，请依照上述程序再运行一次密码设置。

## Clear User Password (清除用户密码)

请选择本项目来清除用户密码。

## Password Check [Setup]

当您将本项目设为 [Setup]，BIOS 程序会于用户进入 BIOS 程序设置画面时，要求输入用户密码。若设为 [Always] 时，BIOS 程序会在开机过程亦要用户输入密码。设置值有：[Setup] [Always]。

## 4.7 工具菜单 (Tools menu)

本工具菜单可以让您针对特别功能进行设置。请选择菜单中的选项并按下 <Enter> 键来显示子菜单。

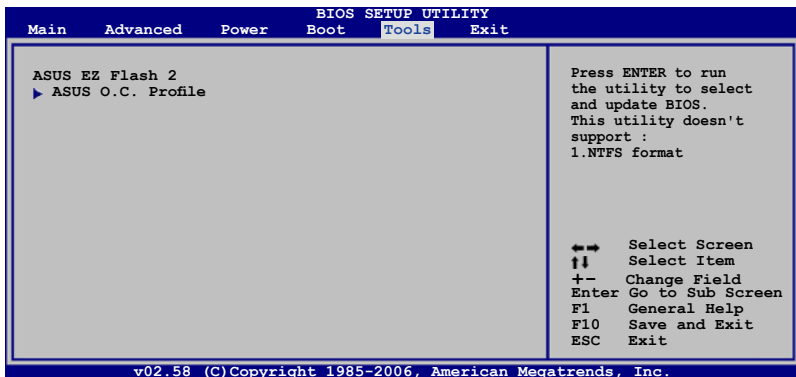

### 4.7.1 ASUS EZ Flash 2

本项目可以让您运行 ASUS EZ Flash 2。当您按下 <Enter> 键后，便会有一个确认信息出现。请使用 左/右 方向键来选择 [Yes] 或 [No]，接着按下

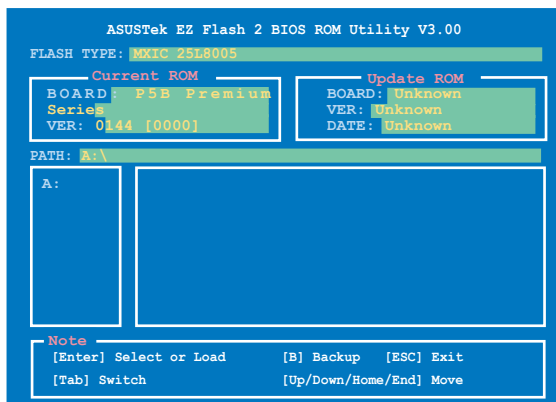

## 4.7.2 ASUS O.C. Profile

本菜单可以让您储存或载入 BIOS 设置。

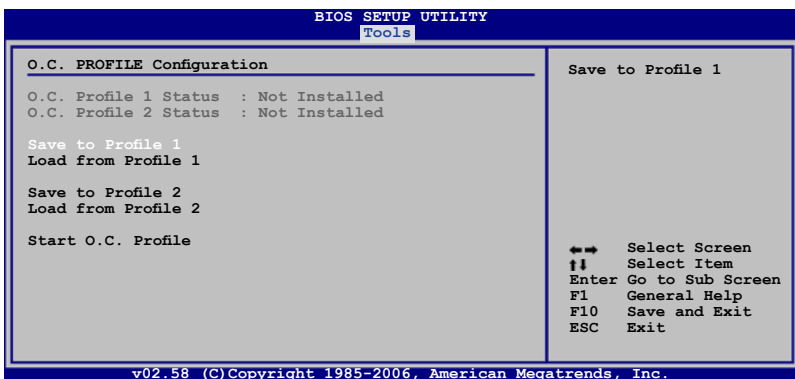

### Save to Profile 1/2

本项目可以让您储存目前的 BIOS 文件至 BIOS Flash 中，请按 <Enter> 键来储存文件。

### Load from Profile 1/2

本项目可以让您载入先前储存在 BIOS Flash 中的 BIOS 设置。请按 <Enter> 键来载入文件。

### Start O.C. Profile

本项目可以让您启动实用程序来储存或载入 CMOS。请按 <Enter> 键来运行此实用程序。

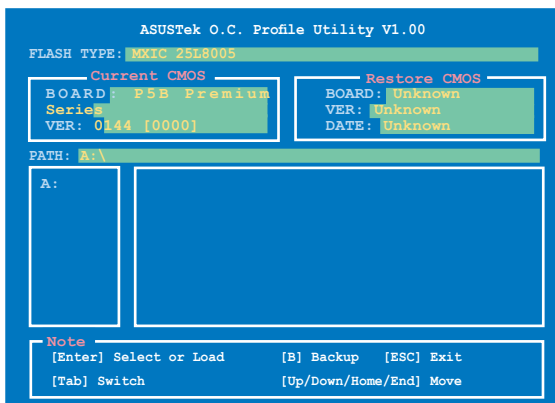

- 本功能可支持采用 FAT 32/16 文件格式的单一磁区储存媒体，像是 USB 随身碟或是软碟片。
- 当进行 BIOS 升级时，请勿关闭或重新启动系统以免造成系统开机失败。

## 4.8 离开 BIOS 程序 (Exit menu)

本菜单可让您读取 BIOS 程序出厂缺省值与离开 BIOS 程序。

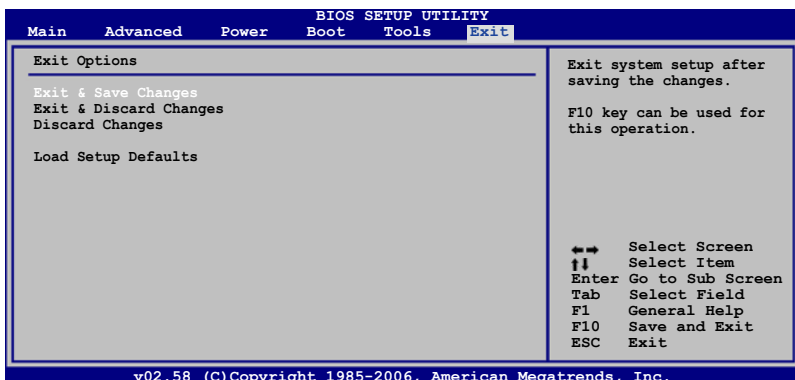

按下 <Esc> 键并不会立即离开 BIOS 程序，要从此菜单上选择适当的项目，或按下 <F10> 键才会离开 BIOS 程序。

### Exit & Save Changes

当您调整 BIOS 设置完成后，请选择本项目以确认所有设置值存入 CMOS 内存内。按下 <Enter> 键后将出现一个询问窗口，选择 [Yes]，将设置值存入 CMOS 内存并离开 BIOS 设置程序；若是选择 [No]，则继续 BIOS 程序设置。



假如您想离开 BIOS 设置程序而不存储文件离开，按下 <Esc> 键，BIOS 设置程序立刻出现一个对话框询问您「Discard configuration changes and exit now?」，选择 [Yes] 不将设置值存储文件并离开 BIOS 设置程序，选择 [No] 则继续 BIOS 程序设置。

### Exit & Discard Changes

若您想放弃所有设置，并离开 BIOS 设置程序，请将高亮度选项移到此处，按下 <Enter> 键，即出现询问对话框，选择 [Yes]，不将设置值存入 CMOS 内存并离开 BIOS 设置程序，先前所做的设置全部无效；若是选择 [No]，回到 BIOS 设置程序。

### Discard Changes

若您想放弃所有设置，将所有设置值改为出厂缺省值，您可以在任何一个菜单击下 <F5>，或是选择本项目并按下 <Enter> 键，即出现询问窗口，选择 [Yes]，将所有设置值改为出厂缺省值，并继续 BIOS 程序设置；若是选择 [No]，则继续 BIOS 程序设置。

### Load Setup Defaults

若您想放弃所有设置，将所有设置值改为出厂缺省值，您可以在任何一个菜单击下 <F5>，或是选择本项目并按下 <Enter> 键，即出现询问窗口，选择 [Yes]，将所有设置值改为出厂缺省值，并继续 BIOS 程序设置；若是选择 [No]，则继续 BIOS 程序设置。



本章节将会叙述主板产品包装中  
内含之驱动程序与实用程序光碟  
的内容。

# 软件支持

5.1	安装操作系统 .....	5-1
5.2	驱动程序及实用程序光碟信息 .....	5-1
5.3	软件信息 .....	5-8
5.4	RAID 设置 .....	5-29
5.5	创建一张搭载有 RAID 驱动程序的软盘 .....	5-46

## 5.1 安装操作系统

本主板完全适用于 Microsoft Windows 2000/XP/64-bit XP/Vista 操作系统 (OS, Operating System)。「永远使用最新版本的操作系统」并且不定时地升级,是让硬件配备得到最佳工作效率的有效方法。



1. 由于主板和周边硬件设备的选项设置繁多,本章仅就软件的安装程序供您参考。您也可以参阅您使用的操作系统说明文件以取得更详尽的信息。
2. 在安装驱动程序之前,请先确认您已经安装 Windows 2000 Service Pack 4、Windows XP Service Pack 2 或升级版本的操作系统,来获得更好的性能与系统稳定。

## 5.2 驱动程序及实用程序光碟信息

随货附赠的驱动程序及实用程序光碟包括了数个有用的软件和实用程序,将它们安装到系统中可以强化主板的性能。



华硕驱动程序及实用程序光碟的内容会不定时地升级,但不另行通知。如欲得知最新的信息,请访问华硕的网站 <http://www.asus.com.cn>。

### 5.2.1 运行驱动程序及实用程序光碟

欲开始使用驱动程序及实用程序光碟,仅需将光碟片放入您的CD-ROM 驱动器中即可。若您的系统已启动CD-ROM 驱动器「自动安插通知」的功能,那么稍待一会儿光碟片会自动显示华硕欢迎窗口和软件安装菜单。

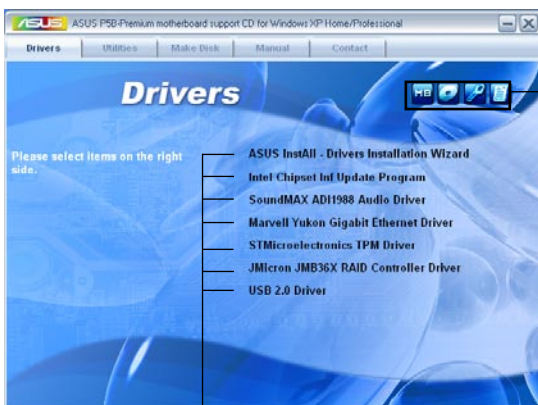

点选图标以获取更多信息

点选安装各项驱动程序



如果欢迎窗口并未自动出现,那么您也可以到驱动程序及实用程序光碟中的 BIN 文件夹里直接点选 ASSETUP.EXE 主程序开启菜单窗口。

## 5.2.2 驱动程序菜单 (Drivers menu)

在驱动程序菜单中会显示所有适用于本主板的硬件设备的驱动程序。系统中所有的硬件设备皆需安装适当的驱动程序才能使用。

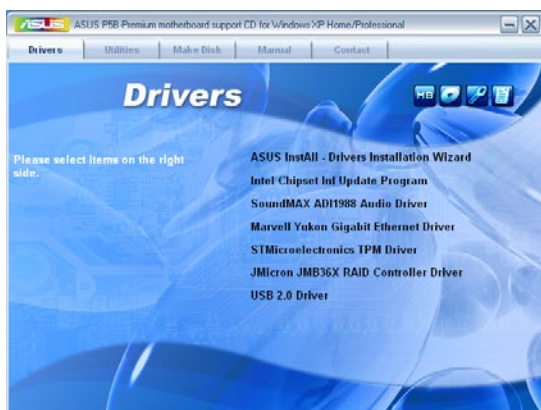

### 华硕 InstAll-Drivers 驱动程序安装向导

點選本项目便可通过安装向导来安装所有的驱动程序。

### Intel Chipset Inf 芯片组升级程序

本项目会安装 Intel Chipset Inf 芯片组升级程序。

### SoundMAX ADI1988 音频驱动程序

本项目会安装 SoundMAX ADI1988 音频驱动程序与应用程序。

### Marvell Yukon Gigabit 以太网驱动程序

本项目会安装 Marvell Yukon Gigabit 以太网驱动程序。

### JMicron JMB36X RAID 驱动程序

本项目会安装 JMicron JMB36X RAID 驱动程序与应用程序。

### USB 2.0 Driver

本项目将会安装 USB 2.0 驱动程序。

## 5.2.3 实用程序菜单 (Utilities menu)

软件菜单会列出所有可以在本主板上使用的应用程序和其他软件。您只需在这些软件名称上以鼠标左键按一下即可开始进行该软件的安装动作。



单击以显示下一页菜单



### 华硕 InstAll-Installation Wizard 实用程序安装向导

点选本项目便可通过安装向导来安装实用程序。

### 华硕 AI Suite 程序

点选本项目便可安装华硕 Ai Suite 程序。

### 华硕在线升级程序

利用 ASUS Live Update 可以让您从华硕公司的网站上下载并安装最新的 BIOS。

## 华硕系统诊断家 II (ASUS PC Probe II)

这个智能型的诊断程序可以监控风扇的转速、中央处理器的温度以及系统的电压，并且会将所检测到的任何问题回报给您。这个绝佳辅助软件工具可以帮助您的系统时时刻刻处在良好的操作环境中。

## ASUS Accelerated Propeller 公用程序

点击本项目将会 ASUS Accelerated Propeller 公用程序。

## Adobe Acrobat Reader V7.0 浏览软件

安装 Adobe 公司的 Acrobat Reader V7.0 阅读程序，使用这套程序您将可以开启、检视，并列印 PDF 文件。

## Microsoft DirectX 9.0c 驱动程序

安装微软最新版的 DirectX 驱动程序 9.0 版。微软 DirectX 9.0 版驱动程序所支持的多媒体技术可以强化您系统的图像与音频表现。利用 DirectX 9.0 驱动程序的多媒体功能，您将可以在您的电脑上欣赏电视节目、捕捉视频，与进行电脑游戏。请访问微软网站（[www.microsoft.com](http://www.microsoft.com)）以取得升级版本的 DirectX 驱动程序。

## 防毒软件

点击本项目将会安装防毒软件，安装防毒软件将可以检测并保护您的系统数据免于遭受电脑病毒的危害。

## InterVedio MediaOne Gallery

点击本项目将会安装媒体资料库与 InterVedio MediaOne Gallery 套装软件。

## WinDVD Copy5 试用版

点击本项目将会安装 WinDVD Copy5 试用版软件。

## Ulead PhotoImpact 12 SE 软件

点击本项目将会安装 PhotoImpact 影像编辑软件。

## CyberLink PowerBackup 软体

点击本项目将会 CyberLink PowerBackup 软件，让您可以更轻松地还原资料。

## Corel Snapfire Plus SE 软体

点击本项目将会安装 Corel Snapfire Plus SE 应用软件。

## Marvell Yukon VCT 应用程序

点选本项以安装 Marvell 网络电缆测试员应用程序，通过本程序您将可以诊断网络电缆的连线状态。

## 5.2.4 制作软盘菜单

本菜单包含制作 Intel ICH8 或 JMicron® JMB36X RAID/AHCI 驱动程序软盘。



### 制作 Intel ICH8 32/64bit RAID/AHCI 驱动程序软盘

本项目可以让您创建一张供 32-bit/64-bit 操作系统使用，包含 Intel ICH8 RAID/AHCI 驱动程序的软盘。

### 制作 JMicron JMB36X 32/64bit RAID/AHCI 驱动程序软盘

本项目可以让您创建一张包含有 JMicron JMB36x 32/64bit RAID/AHCI 驱动程序的软盘。

## 5.2.5 用户手册菜单

在本标签页面中，会出现相关的在线用户手册列表，点选列表中的选项便会出现该用户手册的画面。



大多数的用户手册文件为 PDF 格式。因此在您开启用户手册文件前，请先安装 Adobe Acrobat Reader 浏览软件。

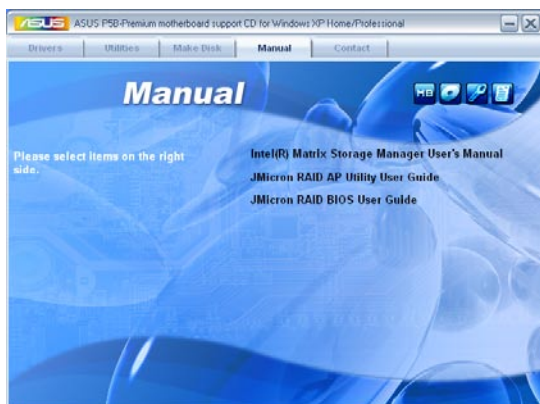

## 5.2.6 华硕的联络方式

按下「联络信息」索引标签会出现华硕电脑的联络信息。此外，本手册的封面内页也会列出华硕的联络方式供您参考。

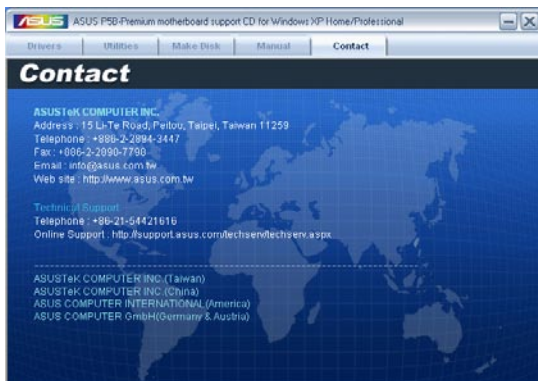



## 5.2.7 其他信息

出现在欢迎窗口画面左方的数个图标能提供给您有关于主板和驱动程序及实用程序光碟的其他信息。本节将说明点选每一个图标所出现的弹出式项目的内容。

### 显示主板信息

这个窗口会显示本主板的规格简介。

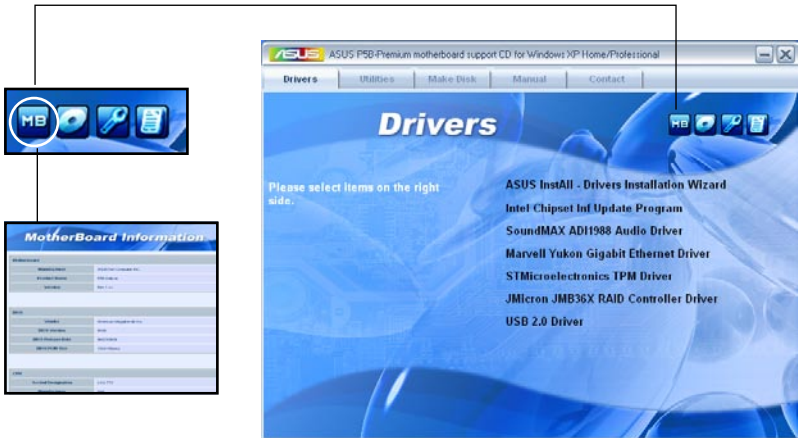

### 浏览光碟片内容

这个窗口会显示驱动程序及实用程序光碟的内容。

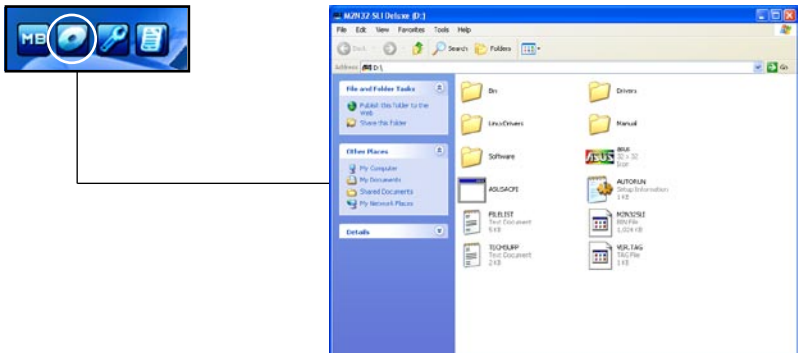

## 技术资源申请表

这个窗口会显示华硕技术支持申请表。当您需 要专业人员协助您解决关于技术上的问题时，请填写表格再选择使用传真或者电子信箱的途径和华硕技术支持部门取得联系。

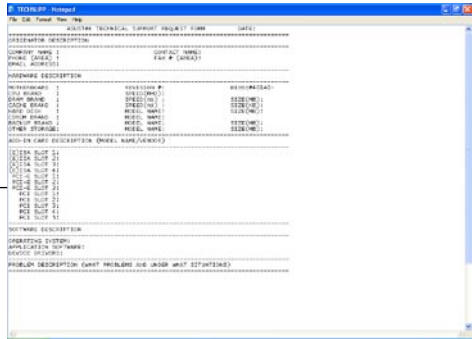

## 读我文件列表

这个窗口会显示驱动程序与实用程序光碟的内容以及每个项目的简短说明，为文字档格式。

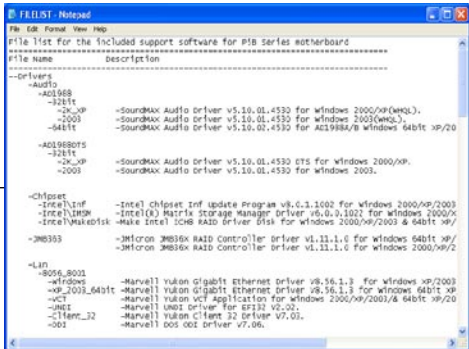



7. 当您选定一张开机图形时，该图形随即会放大至 MyLogo3™ 整个窗口，如右图所示。



8. 由于在下拉式比例表中，选择一个比例设置值，将您要用来开机的图像文件调整至您想要的大小。



9. 当画面回到华硕在线升级实用程序，便会载入将新的开机图案载入到 BIOS 中。
10. 当升级完 BIOS 后，重新启动电脑便会在开机自动检测（POST）过程时，显示新的开机图标。

## 5.3.2 AI Net 2 使用说明

本主板提供了一个强大功能的应用程序—Marvell 网络电缆测试员（VCT），它使用 Time Domain Reflectometry（TDR）技术来帮助您诊断目前网络连线状况，如果线路故障，还可告知您线路故障的位址，让您可以更快速掌握问题的所在。VCT 程序可以检测、报告并将故障的误差减少至 1 公尺之内，它还可以检测不协调的阻抗、线路交迭、线路相反等问题。

网络电缆测试员（VCT）可以明显的减少网络与支持服务的成本，让您可以更完整的管理与控制网络系统。此外，它还可以与其他网络系统软件协同工作，在进行网络连线状况检测时，可以获得更理想的诊断结果。

### 使用网络电缆测试员（VCT）

请依照以下步骤来运行电脑上的网络电缆测试员（VCT）：

1. 点选「开始」按钮，选择「程序→Marvell→Virtual Cable Tester」。

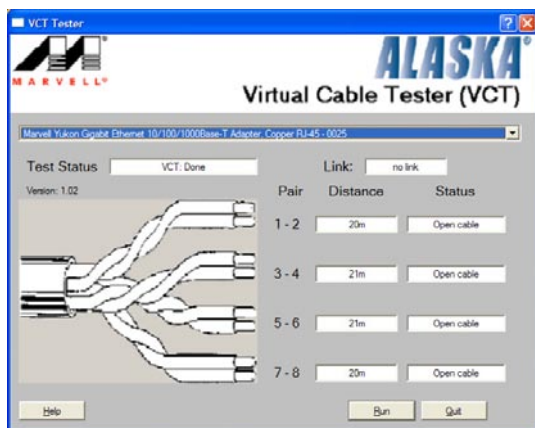

3. 按下「Run」按钮来运行检测。



- 本功能仅支持 Windows 2000 与 Windows XP 操作系统。
- 本功能仅支持连接至 Gigabit 网络端口的以太网线测试。
- 如果程序检测后并无任何网络出现问题，则「Run」选项按钮将无法选取并以灰色显示。
- 若您想要系统在进入操作系统前进行检测网络线，请将 BIOS 程序中的 POST Check LAN cable 选项设置为 [Enabled]。请参考「4.4.2 LAN Cable Status」（局域网缆线状态）的说明。

### 5.3.3 华硕系统诊断家 II

华硕系统诊断家为一个工具程序，让您可以监控电脑内硬件的运行状态，以及当检测有任何异常状况发生时，可以立即警告您。系统诊断家 II 能判断风扇的转动、处理器的温度，以及系统电压状态，甚至相关的其他状态等。而由于系统诊断家 II 为采用软件的操作介面，当您开启它时，就可以立即启动来监控您的电脑状态。使用这套工具程序，让您可以使用电脑时，更安心其具备一个稳定且健康的操作环境。

#### 安装系统诊断家 II

请依照以下步骤来安装系统诊断家 II：

1. 于CD-ROM 驱动器中放入公用与驱动程序光碟，若您的电脑系统有启动光碟自动运行功能，则会出现驱动程序（Drivers）画面菜单。



如果此窗口尚未自动出现，您也可以到驱动程序以及实用程序光碟中 ASUS PC Probe II 目录，以鼠标左键双击点选 setup.exe 文件运行来开启菜单窗口。

2. 在菜单中，点选「Utilities」，然后选择「ASUS PC Probe II」。
3. 接着请依照画面的指示，进行安装至完成。

#### 启动系统诊断家 II

当您完成安装后，您可以在 Windows 系统平台中，立即或者是任何您想启动的时刻，来启动系统诊断家 II。

在 Windows 系统中，启动系统诊断家 II，请点选 开始 (Start) > 所有程序 (All Programs) > ASUS > 系统诊断家 II (PC Probe II) > 系统诊断家 II v1.00.43 (PC Probe II v1.00.43)。这时会启动系统诊断家 II 主菜单。

当启动系统诊断家 II 程序后，在 Windows 桌面右下角，会出现一个常驻的缩略图。点选这个图标来关闭或恢复应用程序。

#### 使用系统诊断家 II

##### 主窗口 (Main windows)

系统诊断家 II 的主窗口提供您检视现在您系统内的状态，并且可更改程序的设置。在缺省值中，主窗口中显示偏好的 (Preference) 设置部份。您可以通过点选菜单右上方的三角形按键，来关闭或恢复主窗口中的所偏好的部份。

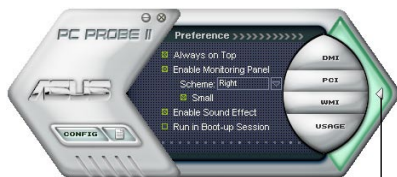

点选此三角形按键  
来关闭偏好的面板

按键	功能
	开启设置 (Configuration) 窗口
	开启报告 (Report) 窗口
	开启桌面管理介面 (Desktop Management Interface) 窗口
	开启周边组件互联 (Peripheral Component Interconnect) 窗口
	开启窗口管理测试设备窗口
	开启硬盘设备、内存、处理器使用状态窗口
	显示/隐藏偏好 (Preference) 设置的部份
	最小化应用程序
	关闭应用程序

### Sensor alert (感应器警示)

当某个系统内的感应器检测到问题发生时，这个主窗口会立即变成红色显示状态，如下图所示。

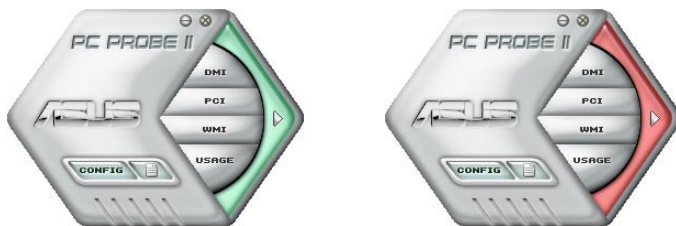

### Preferences (偏好设置)

您可以在主窗口中来自订哪些偏好的选项。在选择每一个偏好选项并点选该选项时，都会出现一个选择框。

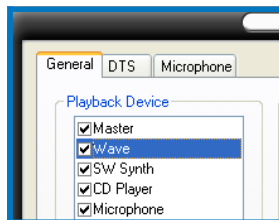

## Hardware monitor panels (硬件监控面板)

这个硬件监控面板显示系统所感应到如风扇转速、处理器温度、与电压等目前的数值。

硬件监控面板提供两种显示画面：六角形（完整）与长方形（简易）。当您从偏好设置（Preferences）中，点选并启用实时监控面板（Enable Monitoring Panel）选项时，这个监控面板画面则会显示在您的桌面上。



大图标显示模式



缩略图显示模式

### Changing the monitor panels position (更改监视面板位置)

若要在桌面上更改监视面板的位置，请点选 Scheme 菜单中的向下按钮，然后在清单表中选择其他位置。选好后点选 OK 按钮即完成。



### Moving the monitor panels (移动监视面板)

通过图标上的磁铁图案，就可以将所有的监视面板一起移动。若您要将这群组中的某个监视面板分开，请点一下这个马蹄形磁铁图标，就可以移动或重新放置面板的位置。

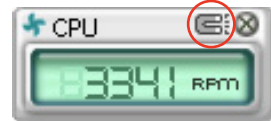

### Adjusting the sensor threshold value (调整感应器的门槛数值)

您可以调整监控面板内的感应器检测门槛数值，通过按钮来点选数值。而您也可以通过 Config（设置）窗口来调整检测的门槛数值。





### Monitoring sensor alert ( 监控感应器警示 )

这个监控感应器变成红色时，表示组件的数值超出或低于所设置的门槛数值。请参考以下的图例。



大图标显示模式



缩略图显示模式

### WMI browser ( WMI 浏览器 )

点选 **WMI** 按钮显示 WMI ( Windows Management Interface ) 浏览器。这个画面显示数个 Windows 管理信息。在画面的左方里，点选其中一个项目，则该项目的内容说明会显示在右方的画面中。点选在 WMI Information 项目前面的 (+) 号图案，则会显示可用的信息。

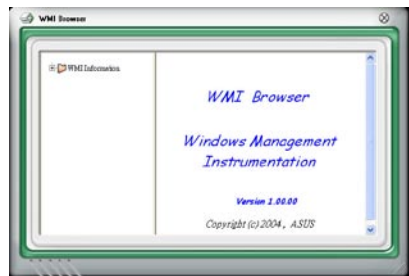

您可通过鼠标左键点选右下角来拖曳，以放大或缩小这个画面。

### DMI browser

点选 **DMI** 按钮显示 DMI ( Desktop Management Interface ) 浏览器。这个画面显示数个 Windows 管理信息。在画面的左方里，点选其中一个项目，则该项目的内容说明会显示在右方的画面中。点选在 DMI Information 项目前面的 (+) 号图案，则会显示可用的信息。



## PCI browser (PCI 浏览器)

点选 **PCI** 按钮显示 PCI (Peripheral Component Interconnect) 浏览器。这个画面显示数个 Windows 管理信息。在画面的左方里, 点选其中一个项目, 则该项目的内容说明会显示在右方画面中。点选在 PCI Information 项目前面的 (+) 号图案, 则会显示可用信息。

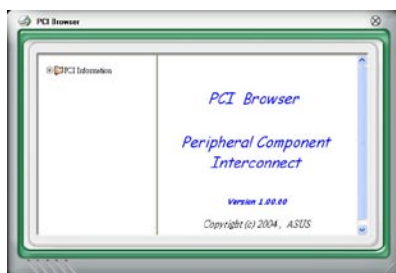

## Usage (使用状态)

这个浏览画面显示实时的处理器、硬盘容量大小, 以及内存使用状态。点选 **USAGE** 按钮显示 Usage 浏览器。

### CPU Usage (处理器使用状态)

CPU (处理器) 这个字段, 以线图的方式实时显示处理器的使用状态。

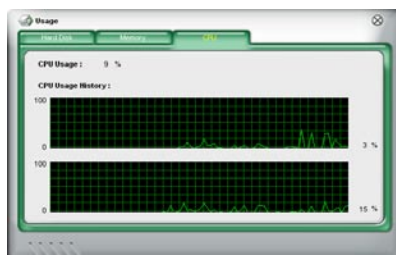

### Hard disk space Usage (硬盘空间使用状态)

Hard Disk 这个字段则显示已经使用与尚未使用的硬盘空间。在画面左方会显示所有装在系统内的硬盘, 选择其中一部硬盘, 则会显示该硬盘的使用状态。而下方蓝色的区块则表示已经被使用的空间, 以及粉红色则表示尚未使用的空间。



## Memory Usage (内存使用状态)

内存这个字段则显示已经使用与尚未使用的实体内存容量。而下方蓝色的区块则表示已经被使用的，以及粉红色则表示尚未使用的百分比。

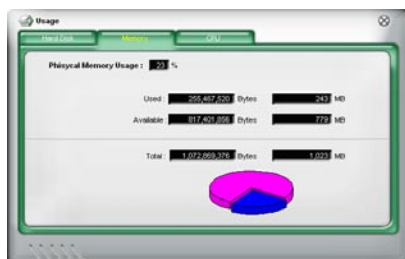

## PCI browser (PCI 浏览器)

点选 **CONFIG** 按钮显示和调整感应器检测的门槛数值。

在 Config (设置) 窗口中有两栏: Sensor/Threshold 与 Preference。第一项 Sensor/Threshold 栏提供您选择启动感应器功能或输入检测的门槛数值。而 Preference 栏则提供您自订感应器警报, 或更改温度比例。

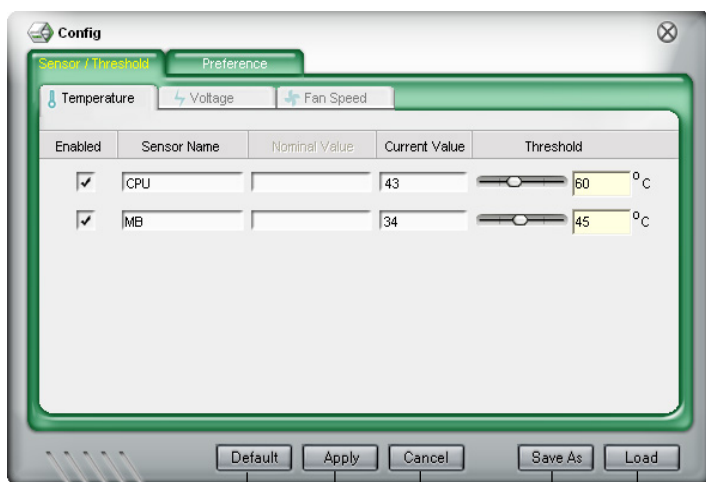

恢复所有门槛数值到缺省值

确认更改

取消或略过更改

载入储存过的更改

储存更改

## 5.3.4 华硕 AI Suite 程序

华硕 AI Suite 可以让您轻易地运行 AI Gear、AI N.O.S.、AI Booster、AI Nap，与 Q-Fan 实用程序。

### 安装 AI Suite 程序

请依照下列步骤将 AI Suite 安装到您的电脑：

1. 将实用程序光碟放到CD-ROM 驱动器中。接着若您的系统有开启自动运行功能，则驱动程序安装菜单便会出现。
2. 点选实用程序标签页，接着点选 AI Suite。
3. 请依照屏幕指示来完成安装步骤。

### 运行 AI Suite 程序

安装完 AI Suite 后，您可以随时由 Windows 操作系统的桌面来运行 AI Suite 程序。

若要从 Windows 操作系统桌面运行 AI Suite，请点选 开始 > 所有程序 > ASUS > AI Suite > AI Suite v1.xx.xx。接着 AI Suite 的主窗口便会出现。

在运行程序后，华硕 AI Suite 图标便会显示在 Windows 操作系统的工作列中。请点选此图标来关闭或恢复应用程序。

### 使用 AI Suite 程序

点选 AI N.O.S.、AI Gear、AI Nap、AI Booster，或 Q-Fan 图标来运行这些应用程序，或是点选 Normal 图标来将系统恢复到一般状态。

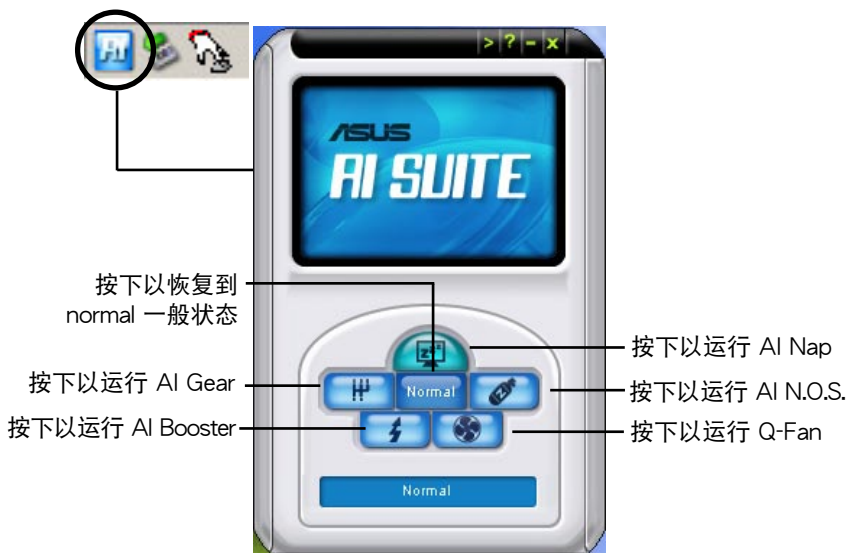

## 其他功能按键

點選主窗口右上方的  键来开启监控窗口。



點選窗口右侧的  键来切换温度单位的表现方式，例如可由摄氏温度单位切换为华氏温度单位。



### 5.3.5 华硕 AI Gear

华硕 AI Gear 可以提供四种系统性能选项，可以让您针对电脑的需要来选择最佳的性能设置。此外，这个简单易用的实用程序会调整处理器的频率与 VCore 电压来将系统噪音降与电源的消耗至最低。

在您使用驱动程序与实用程序光碟安装好 AI Gear 后，您只要点选位在窗口工作列上 AI Gear 图标，便可运行这个实用程序，程序运行后，您便可以依照自己的喜好来切换性能设置。



## 5.3.6 华硕 AI Nap

本功能可以让您将电脑电源消耗在您不使用电脑时降至最低。启用这项功能可以降低系统的电源消耗并让系统运行时更加宁静。

在您使用驱动程序与实用程序光碟安装好 AI Nap 后，您只要点选位在窗口工作列上 AI Nap 图标，便可运行这个实用程序。开启本实用程序时，请在确认信息窗口中，点选 Yes 来正式开启这个实用程序。

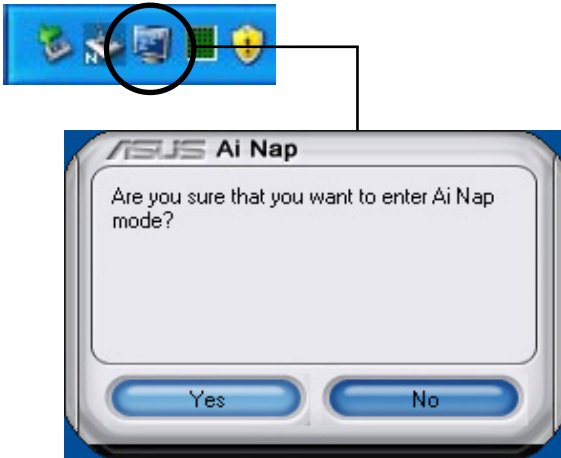

若要退出 AI Nap 模式，请按下系统电源键或是鼠标按键，接着在确认信息窗口中，点选 Yes 即可。

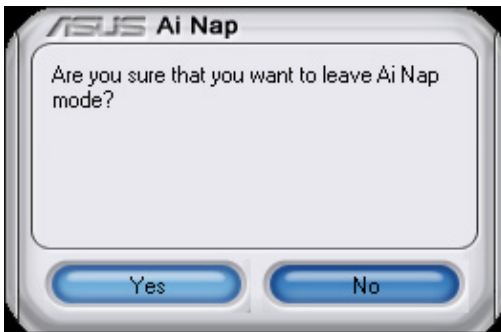

若要将主机的电源键由 AI Nap 切换到关机，只需以鼠标右键点选操作系统右下角工作列中的 AI Suite 图标，接着选择 AI Nap 并选择 Use power button 即可切换回原功能。

### 5.3.7 华硕 AI N.O.S. 程序

这一套 ASUS 无延迟超频系统 (Non-delay Overclocking System)，会自动依照您系统的负载来进行系统超频的动作，以符合运行系统工作所需。

在您通过实用程序光碟完成 AI Suite 的安装后，您便可以用点选 Windows 操作系统工作列中的 AI Suite 图标，并从 AI Suite 的主窗口中点选 AI N.O.S. 按键来运行此应用程序。



点选下拉式菜单击键并选择 关闭 或 手动。

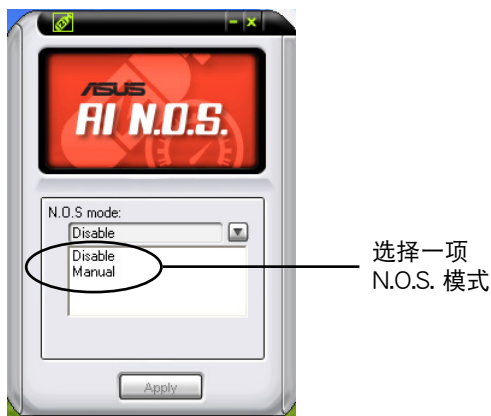

点选窗口下方的 应用 键来储存设置值。



### 5.3.8 华硕 Q-Fan 程序

华硕 Q-Fan 控制功能可以让您设置 CPU Q-Fan 或机箱的散热风扇转速以提升系统整体的运行性能。当您开启 Q-Fan 功能后，程序会依照系统温度自动调整提高或降低散热风扇的转速。

在您通过实用程序光碟完成 AI Suite 的安装后，您便可以用点选 Windows 操作系统工作列中的 AI Suite 图标，并从 AI Suite 的主窗口中点选 Q-Fan 按键来运行此应用程序。

请点选下拉菜单击键，便会显示风扇的名称。在此请选择 CPU Q-FAN 或 机箱 Q-Fan，接着请勾选开启 Q-Fan 功能的对话框来启动此一功能。

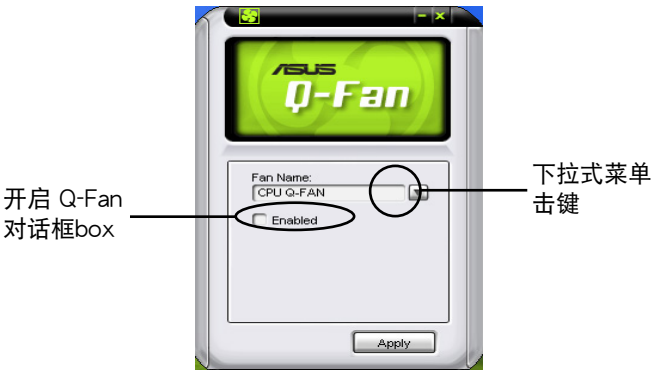

在您勾选 Enable Q-Fan 对话框后，缺省值列表 (Profile List) 便会出现。请点选下拉式菜单并选择一个 profile 缺省值。最佳化 (Optimal) 模式可让系统依照温度的变化自动调节风扇转速；宁静 (Silent) 模式则会将风扇运行转速降至最低；而性能 (Performance) 模式则会提高风扇转速以得到最佳得系统冷却效果。

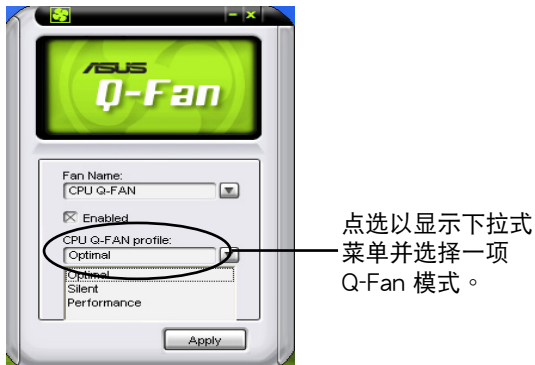

点选主窗口下方的 应用 键来储存设置。

### 5.3.9 华硕 AI Booster 程序

华硕 AI Booster 应用程序可以让您在 Windows 操作系统的环境下进行 CPU 的超频，而无须重新开机进入 BIOS 程序进行设置。

在您通过实用程序光碟完成 AI Suite 的安装后，您便可以用点选 Windows 操作系统工作列中的 AI Suite 图标，并从 AI Suite 的主窗口中点选 AI Booster 按键来运行此应用程序。

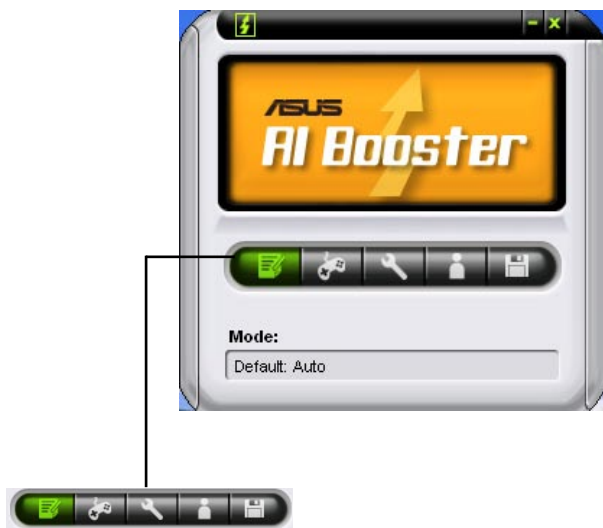

工作列中的选项可以让您使用缺省值，或是以手动的方式调整 CPU/内存/PCI-E 的频率，或是创建并应用您所设置的个人超频设置。

## 5.3.10 华硕 AI Remote

由于使用华硕 AI Remote，您将可以在无须离开沙发的状态下，轻松地操作电脑播放想要听的歌曲，或是暂停、调整音量。只要 AI Remote 在手，您便可在远处轻松全面地操作电脑。

### 华硕 AI Remote 概述

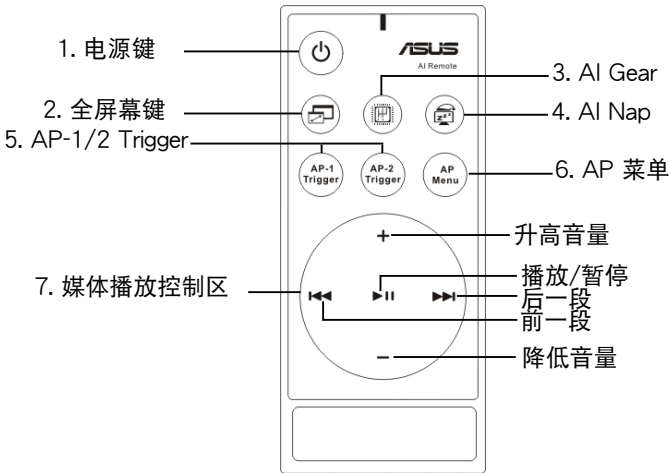

1. Power：开启/关闭电脑电源。
2. Full Screen：将媒体应用程序切换为全屏幕显示。
3. AI Gear：切换运行模式以兼顾最佳化的性能与宁静度。
4. AI Nap：在无须关闭应用程序的情况下将电脑切换到休眠模式。
5. AP-1/2 Trigger：初始化默认的应用程序。
6. AP Menu：显示应用程序菜单。
7. Media Control Zone：控制媒体播放应用程序。

## USB IR 红外线接收器

您的主板产品包装中包含有一 IR 红外线接收器，您只要将其连接至 位于 LAN2 连接端口下方的 USB 连接端口，并将 IR 接收器的接收端放置到适当的接收位置即可。

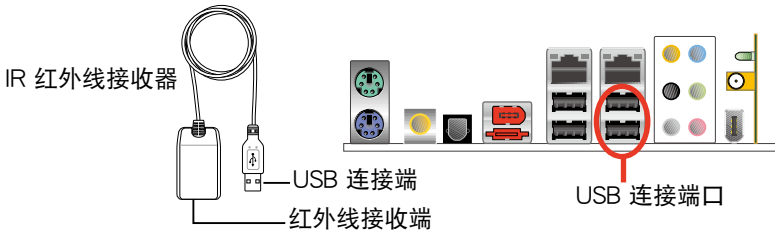

- 依照使用环境的不同，红外线接收的有效距离约为 6 公尺。建议您，当使用华硕 AI Remote 时，请将遥控器对准接收器，以达到最佳的操作效果。
- 上图红框中的两个 USB 连接端口支持 USB 唤醒功能。因此，若您在未开机的状态下去除华硕 AI 红外线接收器，将会造成电脑开机的状况。
- 主板后挡板的 I/O 配置可能因主板型号的不同而有所差异。
- 本功能支持的操作系统：Windows Vista Edition XP、2003 Server、XP (64-bit)，与 2003 Server (64-bit)。

## 软件的安装

在您开始享用华硕 AI Remote 带给您的便利优点前，在安装好红外线接收器之后，您必须进行软件的安装。您只需要使用主板包装中的驱动程序与实用程序光碟，点选光碟菜单中的实用程序选项，接着选择 ASUS AI Remote 项目，接着系统便会自动开始进行软件的安装动作。

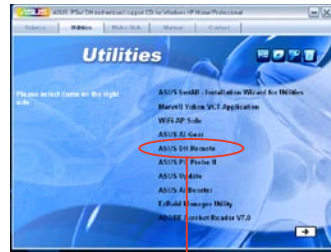

华硕 AI Remote 选项



实用程序菜单画面可能因主板的型号与操作系统版本的不同而有所差异。

## 启动 HID 兼容设备

由于操作系统的限制，若您将 IR 接收器自原本所安装的连接端口去除，并重新将其安装到另一 USB 连接端口，则该 IR 接收器将无法动作。因此若要再次启用 HID 兼容设备，请至 设备管理器/电源管理 并勾选 Allow this device to bring the computer out of standby对话框。

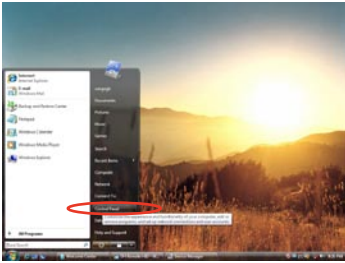

1. 点选 Windows 图标并选择 控制面板。

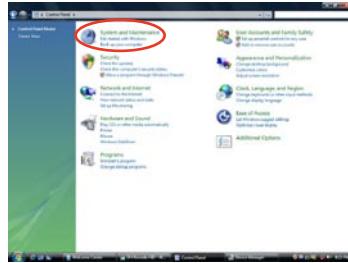

2. 点选 系统与维护 选项。

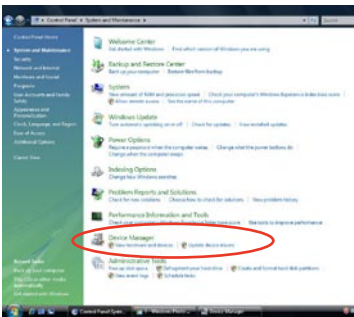

3. 点选 设备管理器。

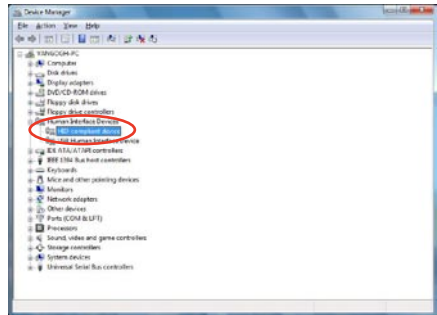

4. 选择 HID 兼容设备。

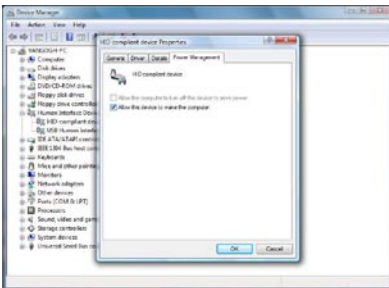

5. 勾选 Allow this device to wake the computer 选项的对话框。

## 华硕 AI Remote 设置

在您安装完华硕 AI Remote 软件后，工具程序画面将会出现并可让您进行华硕 AI Remote 设置。请依照以下指示来设置各功能键。

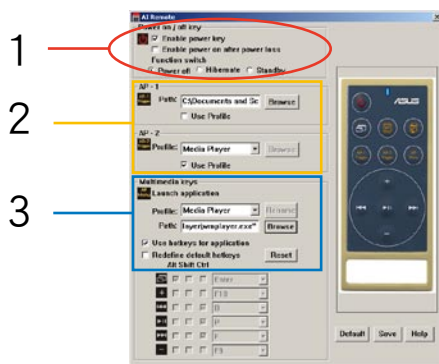

### 1. Power On/Off 键

#### Enable power key

点此对话框来启动此电源键。

#### Enable power on after power loss

点此对话框，让系统可以在 AC 电源中断后重新启动系统。当您电脑的电源适配器自室内插座去除后或是发生停电状况，当电源恢复后，您的电脑会在几秒内自动重新开启 AI Remote 的电源功能。

#### Function switch

您可依需要将 Power off 模式切换为 Hibernate 或 Standby 模式来自订电源键。将本选项设置为 Hibernate 可让您的电脑切换至 Windows 的 S4 模式，这个模式可让您的电脑更快地进入 Hibernate 并更快地回电源供应状态。



- Power On/Off 键不支持 MS-DOS 模式。
- 在您使用 AI Remote 来开启/关闭您的电脑，或是将系统切换至 hibernate、standby 模式前，您必须先勾选 Enable Power Key 的对话框。关于 Hibernate 与 Standby 模式的相关说明，请至微软网站（[www.microsoft.com](http://www.microsoft.com)）查询相关说明。

## 2. AP-1/2

您可以指定两种应用程序给 AP-1 Trigger 与 AP-2 Trigger 键。在设置完毕后，您便可以轻松地按下上述两个按键来运行预先指定的程序。

- (1).勾选 Use Profile 选项前的对话框，接着您便可由下拉式菜单中选择一个应用程序。
- (2).若要运行非默认的应用程序，请取消勾选 Use Profile 前的对话框。
- (3).点选 Browse 键并找出您想要指定给 AP-1 键快速运行之应用程序的运行档。
- (4).请依照相同的方式来指定 AP-2 键所对应的应用程序。
- (5).点选 Save 以储存设置值。

## 3. Multimedia Keys

### Profile

在 Profile 的下拉式菜单中，共有 9 个应用程序。此外，也另有 5 组 User Define 自订设置。



---

本功能键的默认应用程序为媒体播放程序、iTune、PowerDVD、WinDVD、QuickTime、RealPlayer、DivX Player、Win Amp 与 Power Point。（华硕 AI Remote 默认之应用程序若有任何更改，恕不另行通知）。

---

### 2. AP-1/2

实用程序将会协助您找出 9 个默认应用程序的运行档（.exe）的所在位置。若仍无法找出该运行档的所在，请点选 Browse 键来直接输入该文件的所在路径。至于用户自订的应用程序运行档，则必须在您使用华硕 AI Remote 功能前即以手动方式找出。



- 在 .exe 运行档的路径已被指定后，请记得加以储存。
  - 若应用程序的运行档位置已被更改或重新安装应用程序，若要使 AI Remote 功能可正常运行，则请重新指定对应之应用程序运行档的所在位置。
-

## AP 应用程序菜单与应用程序菜单

请使用媒体控制区来进行媒体文件的操作。

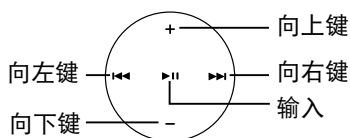

### 选择应用程序设置

在您按下遥控器上的  (AP 菜单) 键，则一组应用程序设置将会显示在画面上。请使用遥控器来浏览或初始化对应的应用程序。





### 选择应用程序路径

若在初次使用时，实用程序无法找出应用程序运行档的所在位置，选择应用程序 路径画面便会出现。请在画面上指定正确的路径位置。



### Select File

在您选择正确的路径后，您应该选择正确的应用程序运行档以便运行应用程序。

若实用程序已成功找出应用程序运行档的所在位置，或是您已预先设置，则当应用程序已被选择时，本画面便会直接显示出来。在您选择要开启的文件、数据夹或是 CD-ROM 之后，请使用   来选择 Back/OK/Cancel 并按下  键加以确认。



- 若要聆听音乐，则建议在播放音乐前先行创建播放清单。
- 再次按下  键来选择应用程序，并再次重新运行默认菜单。



## 定义应用程序热键

若您要使用媒体控制区来操作非默认的应用程序，像是 ACDSee，则您可由下拉式菜单中选择 User Define 用户自订功能，或是按下 Rename 键来更改文件名。华硕 AI Remote 可设置 9 个常用的应用程序并定义相关功能键，让您获得最便利的操作性。

### 用户定义

在您點選 Use Hotkeys for Application 前的对话框后，您便可自行定义应用程序的对应热键。



请由下拉式菜单的 Profile 选择 User Define 1~5 作为定义热键之用。请按 Save 键以储存新的设置或是按下 Default 键来清除所有个人化的设置并恢复到最初系统的设置值。

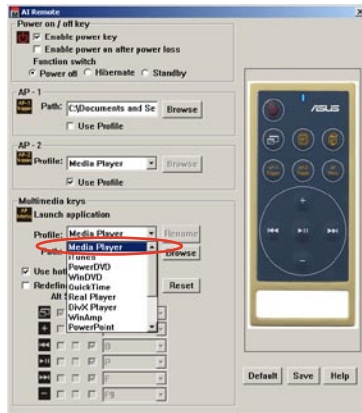

- 遥控器上的功能键只有在热键已被正确定义的状况下才可正常作动。
- 热键的定义可能因软件版本的不同而有异，请依需要點選 Redefine default hotkey 来创建新的定义值。请按 Save 键来储存设置值，或是按下 Reset 键来恢复到默认的热键定义。
- 在初始设置后，您将会 Windows 操作系统的工作列看到一个  图标。请点选该图标并选择 设置 以开启实用程序画面。

## 功能键与 AP 缺省值

华硕 AI Remote 实用程序可以协助您预先设置遥控器上对应的功能键与 9 个常用应用程序的热键。此外，本实用程序也提供 5 组用户自订设置。

	Media Player	iTunes	PowerDVD	WinDVD	QuickTime
全屏幕	v	v	v	v	v
▶	v	v	v/x	v	v
+	v	v	v	v	v
-	v	v	v	v	v
▶▶	v	v	v	v	x
◀◀	v	v	v	v	x
*附注			仅能播放，不能暂停		

	Real Player	DivX Player	WinAmp	Power Point	User Define
全屏幕	v	v	x	v	
▶	v	v	v/x	Full Screen	
+	v	x	v	B	
-	v	x	v	ESC	
▶▶	v	x	v	Page Down	
◀◀	v	x	v	Page Up	
*附注			仅能播放，不能暂停		



若您想添加第 9 个常用默认程序，但默认储存空间不足时，则您可以重新命名 5 组用户自订值并创建您所想要设置的应用程序与最爱设置。

## 5.3.12 SoundMAX 高传真音频设置程序

本主板内置 ADI AD1988B 高传真音频编解码处理芯片，通过 SoundMAX 音频软件程序提供 8 声道音频输出能力，并经由 AudioESP 软件在您的电脑上传送清晰且真实的音频。这个软件工具提供高传真音频的综合/演绎、3D 音频定位与高级的声音输入技术。

请依照安装向导的指示来安装 ADI AD1988B 音频驱动程序与应用程序，您可以在华硕驱动程序光碟片中找到 SoundMAX 音频应用程序。



- 如果您欲使用本音频芯片完整功能，您必须使用四声道、六声道或八声道的喇叭。
- SoundMAX 需要安装在 Microsoft Windows 2000/XP 或升级版本的操作系统。在您安装 SoundMAX 应用程序前，请先确认您已安装有上述的操作系统。
- 音频介面检测功能只能用在高传真前面板音频接头。

若 SoundMAX 音频实用程序已被正确安装，您便可以在窗口操作系统的工具列中找倒 SoundMAX 图标。



在工作列的 SoundMAX 图标上以鼠标左键点二下，就会出现 SoundMAX 音频控制面板。



## Audio Setup Wizard (音频设置向导)

在 SoundMAX 控制面板下，点选  图标，您可以很容易地进行音频设置。简单第依照以下图标的安装步骤提示完成设置后，您就可以开始来享受高传真音频。



## Jack configuration (接头连接设置)

这个设置画面会帮助您设置电脑的音频连接端口，根据您所连接的音频设备插头，则会有相对应的已连接状态显示。



## Audio speaker volume (喇叭输出的音量大小)

这个设置画面会帮助您调整喇叭所输出的声音大小。当您更改好音量大小后，点选 Test (测试) 按钮来测试您所更改的音量大小。



## Adjust microphone volume (调整麦克风音量)

这个设置画面会帮助您调整麦克风输入的音量大小。在设置时，在音频设置向导 (AudioWizard) 进行调整音量大小时，您将会被要求朗读一段文字，以测试麦克风有正确插入。



## Audio preferences (音频偏好设置)

点选  图标进入 Preference 画面，这个画面提供您更改数个不同的音频设置。

### General options (一般选项)

点选 General (一般) 字段来选择您的播放与录音设备，开启 (enable) 或关闭 (disable) AudioESP 功能，与开启 (enable) 或关闭 (disable) 数码输出功能。

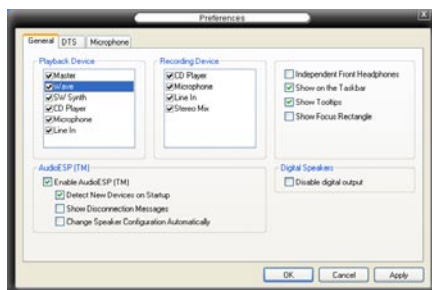

## Microphone option ( 麦克风选项 )

点选 Microphone 栏可以提供您进行麦克风安插的设置。

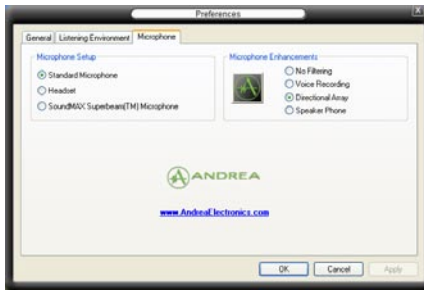

## 强化型麦克风功能

### 噪音过滤功能

开启噪音过滤功能。当录音时，便会自行检测像是电脑风扇声、冷气声这类常见的环境噪音，与其他的背景噪音并加以过滤。您可以开启这项功能以获取更好的录音质量。

### 指向性收音功能

麦克风只会接收从声音端延伸出之圆锥范围内的音源，由于这么做，将可以有效减低旁人交谈与音频反射的干扰。您可以在进行在线游戏，或使用 MSN、Skype 这类实时通讯软件时，开启本功能以得到更清晰的语音交谈效果。

### 降低回音功能

先进的降低反射音频技术，将可以有助于降低回音。这项功能通过语音引擎，将回音所生成的影响降至最低。您可以在进行语音会议时，开启这项功能来降低周遭环境与设备所可能造成的回音干扰。



1. 指向性收音功能，只在您使用华硕指向式麦克风时，可发挥对应的功能。
2. 若您使用 Windows Vista 操作系统，则您需要手动开启指向性麦克风与扬声器听筒的功能。请依照 控制台 > 音讯。并点选窗口上方的 录音 标签页并选择 麦克风。接着选择 麦克风强化 标签页并勾选 指向性麦克风。



## 5.4 Windows Vista 功能

### 5.4.1 ASAP (ASUS Accelerated Propeller)

本主板内置有 USB 快闪模组，可支持 ASUS Accelerated Propeller (ASAP) 功能。ASAP 与 Windows Vista 操作系统的 ReadyBoost 功能可协同运行，可加快系统开机时间或是将常用的应用程序预载到内存中。



在您启用 ASAP 功能前，请先使用主板包装中的驱动程序与公用程序光盘来安装 ASAP 公用程序。

请依照以下步骤来开启 ASAP 功能：

1. 在 Windows Vista 操作系统的桌面环境下，点选 开始 > 电脑。
2. 以鼠标右键点选 USB 可去除储存设备 (ASAP)，并选择 内容。
3. 点选 ReadyBoost 标签。接着如下图所示的对话框便会出现。
4. 选择 使用本设备，接着输入维持系统速度的设置参数。
5. 点选 确定 来让设置值生效。

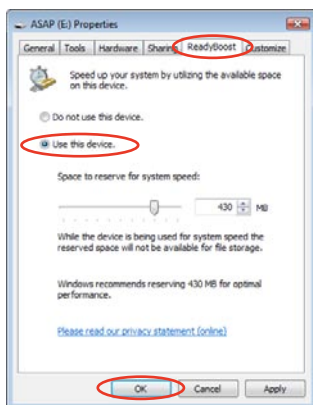

- 当您看到 ASAP 既有的磁区时，我们建议您不要删除这个支持 ReadyBoost™ 功能的磁区。若您意外删除这个磁区，则您可经由下列步骤进行重建：

在 Windows® Vista 桌面下点击 开始，接着以鼠标右键点击 电脑 并选择 管理。接着点击 磁盘管理 并以鼠标右键点选 ASAP 磁盘。选择 格式化 > OK 或

请至 开始 > 控制台 > 系统与维护 > 管理工具 > 电脑管理。并以鼠标右键点击 ASAP 磁盘，并选择 格式化 > OK。

- 若您意外从 Windows® Vista 移除 ASAP 设备，则您需借由重新开机来重新加以启动。
- 若您要重新安装操作系统，请先删除 ASAP 公用程序。



## 5.4 RAID 功能设置

本主板所内置的 Intel ICH8R 南桥 RAID 控制芯片可让您进行 Serial ATA 硬盘的磁盘数组模式设置。本主板支持以下的数组模式设置。

RAID 0 的主要功能为「Data striping」，即区块延展。其运行模式是将磁盘数组系统下所有硬盘组成一个虚拟的大硬盘，而数据存取方式是平均分散至多颗硬盘，是以并行的方式读取/写入数据至多颗硬盘，如此可增加存取的速度，若以二颗硬盘所建构的 RAID 0 磁盘数组为例，传输速度约为数组中转速最慢的硬盘的二倍速度。整体而言，RAID 0 模式的磁盘数组可增加数据传输的性能与速率。

RAID 1 的主要功能为「Data Mirroring」，即数据映射。其运行模式是将磁盘数组系统所使用的硬盘，创建为一组映射对应（Mirrored Pair），并以平行的方式读取/写入数据至多颗硬盘。而写入至各个硬盘的数据是完全一样的，在读取数据时，则可由本组内所有硬盘同时读出。而 RAID 1 模式的磁盘数组最主要就是其容错功能（fault tolerance），它能在磁盘数组中任何一颗硬盘发生故障的情况下，其它硬盘仍可以继续动作，保持系统不中断运行。即使数组中某一硬盘损毁时，所有的数据仍会完整地保留在磁盘数组的其它硬盘中。

RAID 10 的组成原则，即是把两个或两个以上的 RAID 1 数组，再组成 RAID 0 区块延展的一种数组设置方式。这种数组模式，如同 RAID 1 一般具有容错能力，此外由于将数个 RAID 1 数组模式再进行 RAID 0 的区块延展作业，因此也拥有高输入/输出率的特色。在某些状况下，这种数组设置方式，可以承受同一时间内多部硬盘失效损坏的情形。关于 RAID 10 数组模式，您的系统最少需安装有四部硬盘方可进行设置。

RAID 5 的主要功能为将数据与验证信息加以延展，分别记录到三部或以上的硬盘中。而 RAID 5 数组设置的优点，包括有取得更理想的硬盘性能、具备容错能力，与更大的储存容量。RAID 5 数组模式最适合的使用范畴，可用于交叉处理作业、数据库应用、企业资源的规划，与商业系统的应用。这类型的数组模式，最少需要三部硬盘方可进行设置。

Intel Matrix Storage 这项由主板上之 ICH7R 南桥芯片所支持的 Intel Matrix Storage 技术可让您使用两部独立的硬盘来创建 RAID 0 与 RAID 1 数组模式。Intel Matrix Storage 技术会在每一部硬盘创建两个磁区，并创建虚拟的 RAID 0 与 RAID 1 数组设置，这项技术可以让您在不损失任何数据的前提下更改硬盘的磁区容量。



若您欲安装 Windows XP 或 Windows 2000 操作系统并同时启用支持 RAID 磁盘数组功能，请先将实用程序光碟内的 RAID 驱动程序文件复制至软盘中，如此才能于安装操作系统时一并驱动磁盘数组功能。请参阅“5.5 创建一张搭载有 RAID 驱动程序的软盘”的相关介绍。

## 5.4.1 安装 Serial ATA (SATA) 硬盘

本主板支持 Serial ATA 硬盘。为了最佳的性能表现，当您创建数组模式设置时，请尽可能采用具备相同型号与容量的硬盘。

RAID 控制芯片支持 Serial ATA 硬盘，若是您想要让芯片发挥最理想的性能，在创建磁盘数组的时候，请安装正确的驱动程序。

请依照以下安装方式来建构 SATA RAID 磁盘数组。

1. 将硬盘安装至硬盘槽中。
2. 安装硬盘连接电缆，将欲建构磁盘数组的硬盘连接至主板。
3. 将 SATA 电源适配器连接到每一部硬盘。



---

请参考主板驱动程序与实用程序光碟中的 RAID controller 用户手册来进行 RAID 设置。关于如何开启用户手册文件，请参考“5.2.5 用户手册菜单”一节中的说明。

---

## 5.4.2 Intel RAID 功能设置

本主板内置的 Intel ICH8R 南桥芯片支持 Serial ATA 硬盘建构 RAID 0、RAID 1 与 Intel Matrix Storage 设置。

### 设置 BIOS RAID 功能

在您开始创建数组之前，您必须先于 BIOS 程序设置中设置对应的 RAID 选项。请依照下列步骤进行操作：

1. 在开机之后系统仍在内存的自我测试 (Power-On Self Test, POST) 时，按下 <Delete> 按键进入 BIOS 设置程序。
2. 选择主菜单 (Main) 之后，接着选择 IDE Configuration 选项，在此选项中，请将 Configure SATA As 选项设置为 RAID。
3. 将 Onboard Serial-ATA BOOTROM 选项设置为 Enabled。
4. 储存您的设置值并退出 BIOS 程序。



---

关于如何在 BIOS 中针对菜单进行浏览与输入，请参考系统或主板用户手册中的相关说明。

---

## 进入 Intel Matrix Storage Manager Option ROM 实用程序

Intel Matrix Storage Manager Option ROM 实用程序经由南桥芯片的支持，可让您使用连接到主板上 Serial ATA 连接端口上的 Serial ATA 硬盘创建 RAID 0、RAID 1、RAID 10 (RAID 0+1) 与 RAID 5 的数组设置。

请依照下列步骤来进入 Intel Matrix Storage Manager Option ROM 实用程序：

1. 安装好所有的 Serial ATA 硬盘。
2. 启动您的电脑。
3. 当系统运行开机自我检测程序 (POST) 时，按下 <Ctrl+I> 按键来进入实用程序主菜单。

```
Intel(R) Matrix Storage Manager Option ROM v5.0.0.1032 ICH8R wRAID5
Copyright(C) 2003-05 Intel Corporation. All Rights Reserved.

[ MAIN MENU ]
1. Create RAID Volume
2. Delete RAID Volume
3. Reset Disks to Non-RAID
4. Exit

[ DISK/VOLUME INFORMATION ]

RAID Volumes:
None defined.

Physical Disks:
Port Drive Model      Serial #      Size      Type/Status (Vol ID)
0  XXXXXXXXXXXX      XXXXXXXX    XX.XXGB  Non-RAID Disk
1  XXXXXXXXXXXX      XXXXXXXX    XX.XXGB  Non-RAID Disk
2  XXXXXXXXXXXX      XXXXXXXX    XX.XXGB  Non-RAID Disk
3  XXXXXXXXXXXX      XXXXXXXX    XX.XXGB  Non-RAID Disk

[↑↓]-Select      [ESC]-Exit      [ENTER]-Select Menu
```

在屏幕下方的 navigation 导览键可让您移动光棒到不同的选项并选择菜单中的选项。



本节中的 RAID BIOS 设置画面只能参考之用，故所显示的画面与实际设置画面稍有不同。

## 创建 RAID 0 磁区 (Stripe)

请依照下列步骤创建 RAID 0 磁区。

1. 选择 1. Create RAID Volume 然后按下 <Enter> 按键，会出现如下图所示的窗口画面。

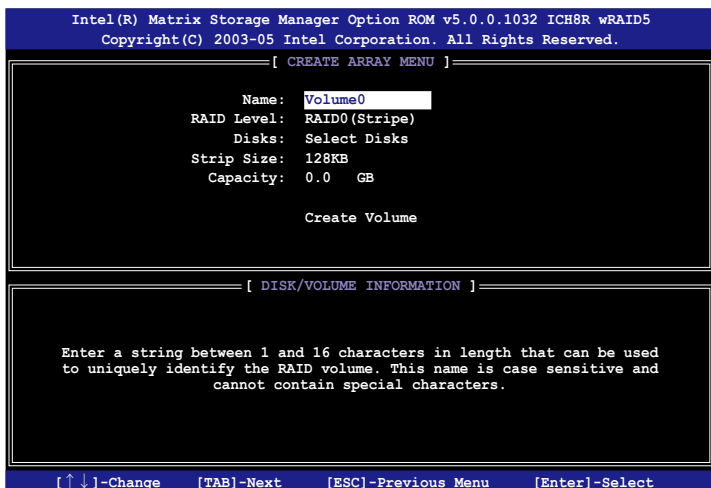

2. 为您的 RAID 0 磁区键入一个特殊的名称，然后按下 <Enter> 按键。
3. 使用向上、向下方向键来选择您想要的 RAID 层级，然后按下 <Enter> 按键。
4. 当 Disk 选项出现，请按下 <Enter> 按键以便选择要进行数组设置的硬盘设备。接着如下图所示的画面便会出现。

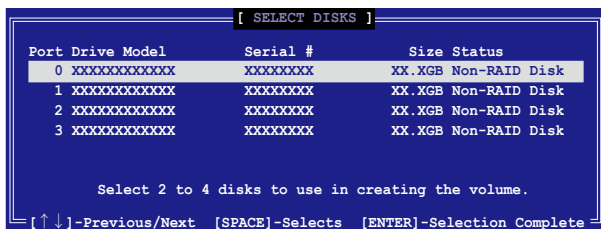

5. 请使用向上、向下方向键来选择硬盘设备，确认后请按下 <Enter> 按键来进行选择。接着被选定的硬盘设备旁便会出现一个小三角形图标。当所以要进行数组设置的硬盘设备选择完毕后，请按下 <Enter> 按键。

6. 如果您选择 RAID 0（数据分割），使用向上、向下方向键来选择 RAID 0 磁盘数组要分割的容量，然后按下 <Enter> 按键。分割的数值可由 4KB 递增至 128KB，数据分割的数值应该以硬盘使用的目的来决定。下列为推荐，缺省值为 128KB。本项目建议依照以下的使用需求进行正确的设置。
  - 16KB 硬盘使用需求较低
  - 64KB 一般需求用户
  - 128KB 注重硬盘性能的用户
7. 输入您所要的数组容量，接着按下 <Enter> 按键。本项目缺省值是采用最高可容许的磁盘容量。
8. 在 Create Volume 的提示对话框中再按下 <Enter> 按键来创建磁盘数组，接着便会出现如下图的窗口画面。



9. 按下按键 <Y> 来创建数组并回到主菜单，或是按下 <N>来回到创建阵列菜单。

## 创建 RAID 1 磁区 (mirrored)

请依照下列步骤创建 RAID 1 磁区。

1. 选择 1. Create RAID Volume 然后按下 <Enter> 按键，会出现如下图所示的窗口画面。

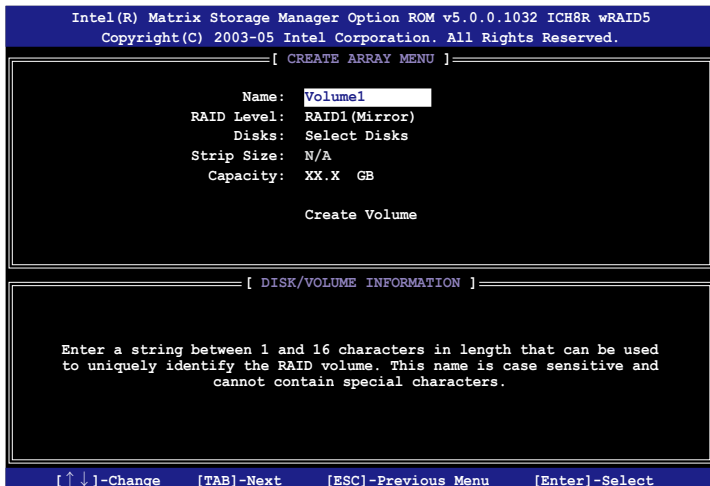

2. 为您的 RAID 1 磁区键入一个特殊的名称，然后按下 <Enter> 按键。
3. 使用向上、向下方向键来选择您想要的 RAID 层级，请选择 RAID 1 (Mirror) 后按下 <Enter> 按键。
4. 当 Capacity 选项出现，请输入您所要创建数组的容量，接着按下 <Enter> 按键。默认容量是采用最高可容许的磁盘容量。
5. 当 Create Volume 选项出现后，请按下 <Enter> 按键。接着便会出现如下图所示的窗口画面。



6. 按下按键 <Y> 来创建数组并回到主菜单，或是按下 <N> 来回到创建阵列标签菜单。

## 创建 RAID 10 磁区 (RAID 0+1)

请依照下列步骤创建 RAID 10 磁区。

1. 选择 1. Create RAID Volume 然后按下 <Enter> 按键，会出现如下图  
所示的窗口画面。

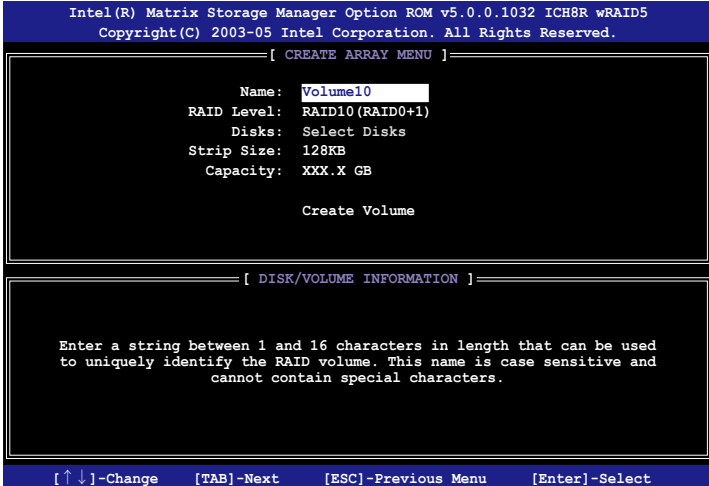

2. 为您的 RAID 10 磁区键入一个特殊的名称，然后按下 <Enter> 按键。
3. 使用向上、向下方向键来选择您想要的 RAID 层级，请选择 RAID 10 (RAID 0+1) 后按下 <Enter> 按键。
4. 当 Stripe Size 选项出现，请使用向上、向下方向键来选择要供 RAID 10 数组使用的分割区块容量，并按下 <Enter> 按键。分割的数值可由 4KB 递增至 128KB，缺省值为 64KB。本项目建议依照以下的使用需求进行正确的设置。

16KB	硬盘使用需求较低
64KB	一般需求用户
128KB	注重硬盘性能的用户
5. 当 Capacity 项目出现后，请输入您所要的数组容量，接着按下 <Enter> 按键。本项目缺省值是采用最高可容许的磁盘容量。

- 在 Create Volume 的提示对话框中再按下 <Enter> 按键来创建磁盘数组，接着便会出现如下图的窗口画面。



- 按下按键 <Y> 来创建数组并回到主菜单，或是按下 <N>来回到创建阵列标签菜单。

## 创建 RAID 5 磁区 (parity)

请依照下列步骤创建 RAID 10 磁区。

- 选择 1. Create RAID Volume 然后按下 <Enter> 按键，会出现如下图所示的窗口画面。

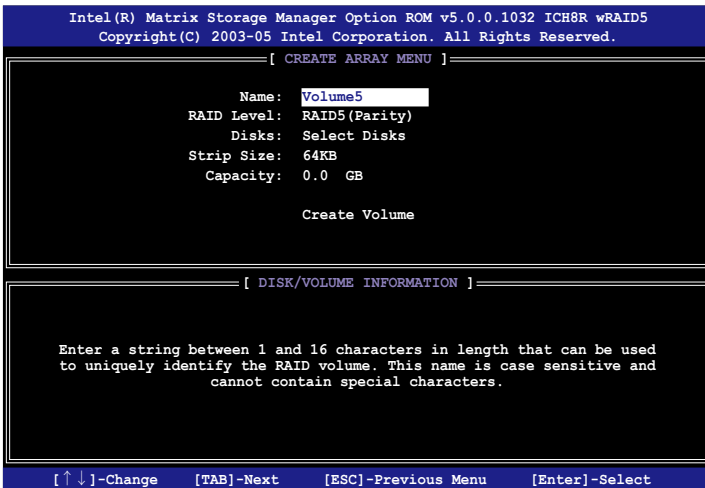

- 为您的 RAID 5 磁区键入一个特殊的名称，然后按下 <Enter> 按键。
- 使用向上、向下方向键来选择您想要的 RAID 层级，请选择 RAID 5 (parity) 后按下 <Enter> 按键。



4. 当 Disk 选项出现，请按下 <Enter> 按键以便选择要进行数组设置的硬盘设备。接着如下图所示的画面便会会出现。

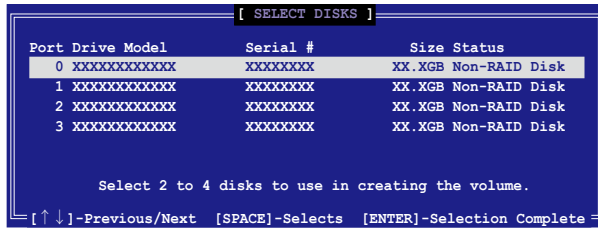

5. 请使用向上、向下方向键来选择硬盘设备，确认后请按下 <Enter> 按键来进行选择。接着被选定的硬盘设备旁便会会出现一个小三角形图标。当所以要要进行数组设置的硬盘设备选择完毕后，请按下 <Enter> 按键。
6. 当 Stripe Size 项目出现，使用向上、向下方向键来选择 RAID 5 磁盘数组要分割的容量，然后按下 <Enter> 按键。分割的数值可由 4KB 递增至 128KB，数据分割的数值应该以硬盘使用的目的来决定。下列为推荐，缺省值为 128KB。本项目建议依照以下的使用需求进行正确的设置。
  - 16KB 硬盘使用需求较低
  - 64KB 一般需求用户
  - 128KB 注重硬盘性能的用户
7. 输入您所要的数组容量，接着按下 <Enter> 按键。本项目缺省值是采用最高可容许的磁盘容量。
8. 在 Create Volume 的提示对话框中再按下 <Enter> 按键来创建磁盘数组，接着便会会出现如下图所示的窗口画面。

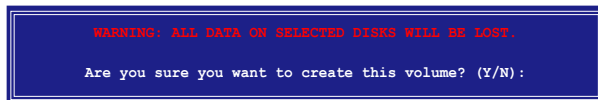

9. 按下按键 <Y> 来创建数组并回到主菜单，或是按下 <N> 来回到创建阵列标签菜单。

### 5.4.3 JMicron RAID 功能设置

本主板内置的 JMicron 数组控制器，可支持 RAID 0、RAID 1，与 JBOD 模式的设置。请使用 JMicron RAID 工具程序来设置磁盘数组。

#### 在创建数组设置前

请先准备好以下物件：

1. 两部硬盘，最好具备相同型号与容量。
2. 一张空白的软碟片。
3. Microsoft Windows 操作系统安装光碟。（Windows 2000/XP/2003）
4. 内含 JMB363 驱动程序的主板驱动程序与实用程序光碟。

在您开始创建数组前，请先完成以下步骤：

1. 在您的系统安装一台外接式 Serial ATA 硬盘与一台内接式的 Serial ATA 硬盘。



请将内接式 Serial ATA 硬盘连接至主板上标示有 SATA\_RAID 或 SATA\_RAID1 的 SATA 插座。

2. 在 BIOS 程序设置中，请将 Onboard JMB363 Serial-ATA 选项设置为 [RAID]。请参考“4.4.4 内置设备设置”一节中的相关说明。

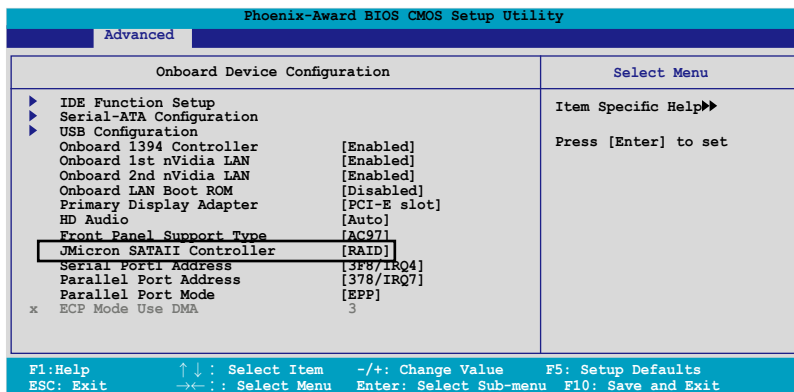

3. 进入 JMB363 RAID BIOS 实用程序来进行 RAID 设置。
4. 创建一片 JMB363 RAID 驱动程序软盘以供 Windows 操作系统安装使用。请参考“5.5 创建一张 RAID 驱动程序软盘”一节中的相关说明。
5. 在 Windows 操作系统安装完毕后，请安装 JMB363 驱动程序。

## 进入 JMB363 RAID BIOS 实用程序

1. 当进行开机自我测试 POST 程序时，按下<Ctrl-J>来进入 JMB363 RAID BIOS 主菜单。

```
JMicron Technology Corp. PCI-to-SATA II/IDE RAID Controller BIOS v0.97
Copyright (C) 2004-2005 JMicron Technology          http://www. jmicron.com

HDD0 : HDS722516VLSA80                               164 GB Non-RAID
HDD1 : HDS722516DLA380                               164 GB Non-RAID

Press <Ctrl-J> to enter RAID Setup Utility...
```

2. 接着 JMB363 RAID BIOS 主菜单便会出现。
3. 使用方向键来移动光棒并切换各选项。

```
JMicron Technology Corp. PCI-to-SATA II/IDE RAID Controller BIOS v0.97

[Main Menu]
Create RAID Disk Drive
Delete RAID Disk Drive
Revert HDD to Non-RAID
Solve Mirror Conflict
Rebuild Mirror Drive
Save and Exit Setup
Exit Without Saving

[Hard Disk Drive List]
Model Name      Capacity  Type/Status
HDD0: HDS722516VLSA80  164 GB   Non-RAID
HDD1: HDS722516DLA380  164 GB   Non-RAID

[RAID Disk Drive List]

[←→ TAB]-Switch Window  [↑↓]-Select Item  [ENTER]-Action  [ESC]-Exit
```

## 创建一组 RAID 设置

1. 在 JMB363 RAID BIOS 主菜单中，请以使用上下方向键光棒选择 Create RAID Disk Drive，接着按下 <Enter> 键。

```
[Main Menu]
Create RAID Disk Drive
Delete RAID Disk Drive
Revert HDD to Non-RAID
Solve Mirror Conflict
Rebuild Mirror Drive
Save and Exit Setup
Exit Without Saving
```

- 当 Level 选项被选定后，请使用上下方向键来选择您想要创建的 RAID 设置。



- 当 Disk 选项被选定后，请使用上下方向键来选择您要列入 RAID 设置的硬盘，接着按下空白键确认您的选择。请重复此一步骤直到所有的硬盘都已被选择。

已被选定的硬盘旁会显示 ► 图案

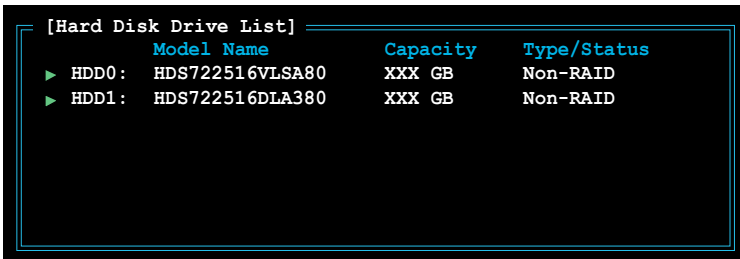

- 输入 RAID 数组磁盘的容量。使用上下方向键来选择分割区块的大小。默认标示数值即为最高可容许容量。



5. 当设置完成后，请按下 <Enter> 键来确认您所创建的数组设置。接着一个对话框会出现要求您加以确认。请按下 <Y> 键来加以确认，否则请按下 <N> 键。

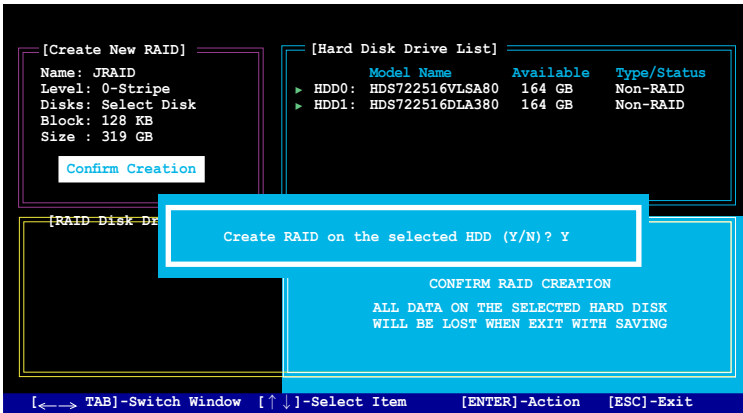

当您按下 <Y> 键后，便会删除掉原储存于硬盘中的所有数据。

6. 下方的画面便会显示您所创建之 RAID 数组的相关信息。

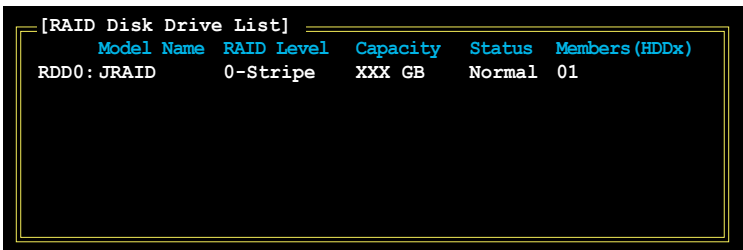

## 删除一组 RAID 设置

1. 在 JMB363 RAID BIOS 主菜单中，请以使用上下方向键光棒选择 Delete RAID Disk Drive，接着按下 <Enter> 键。

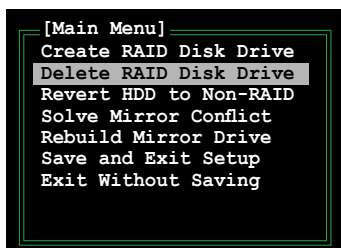

2. 使用空白键来选择您所要删除的 RAID 数组设置。  
在您选定欲删除的数组旁会出现 ► 图标。请按下 <Del> 键来删除该组数组。
3. 接着一个要求确认的对话框会出现。请按下 <Y> 键加以确认，否则请按下 <N> 键。

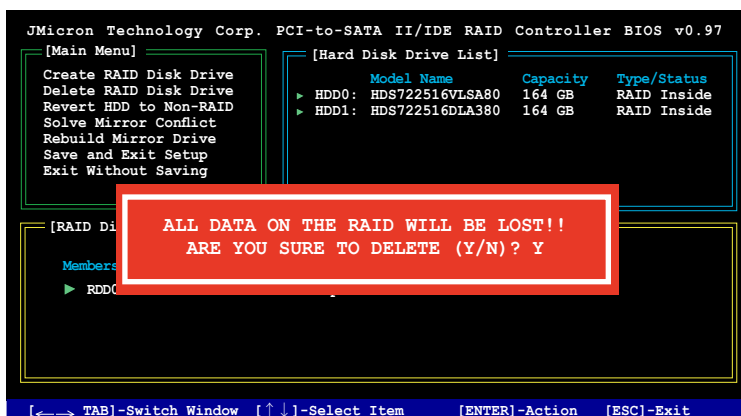

当您按下 <Y> 键后，便会删除掉原储存于硬盘中的所有数据。

## 重新设置硬盘为非数组硬盘



- 当您安装一部被设置为其他数组模式的硬盘时，您可以先将此硬盘重新设置为非数组硬盘。而当您这么做，原来储存于这部硬盘中的所有数据都会被清除。
- 为了避免造成您系统的损坏，当您通过 JMB363 实用程序进行 RAID 设置时，您将无法进行选择硬盘的动作。

请依照下列步骤来重新设置非数组硬盘：

1. 在 JMB363 RAID BIOS 菜单中，请使用上下方向键选择 Revert HDD to non-RAID 选项，接着按下 <Enter> 键。

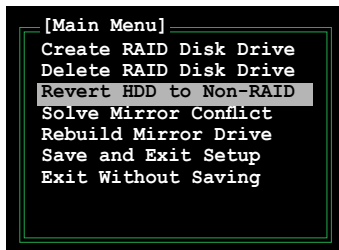

2. 使用空白键来选择您要设置为非数组硬盘的硬盘。  
在您选定欲删除的数组旁会出现 ► 图标。
3. 接着一个要求确认的对话框会出现。请按下 <Y> 键加以确认，否则请按 <N> 键。



请按下 <Y> 键来删除掉原储存于硬盘中的所有数据。

## 排除镜像（Mirror）冲突

当采用 RAID 1（镜像）设置的硬盘若轮流将其数据线拔除并重新插回，将会导致镜像冲突。当两颗硬盘存有完全相同的数据时，系统将无法判断何者为来源（source）硬盘。而本选项可以让您设置何者为来源硬盘并依照来源硬盘中的数据重建镜像硬盘。

请依照下列步骤来排除镜像冲突：

1. 在 JMB363 RAID BIOS 主菜单中，使用上下方向键选择 Solve Mirror Conflict 选项，并按下 <Enter> 键。

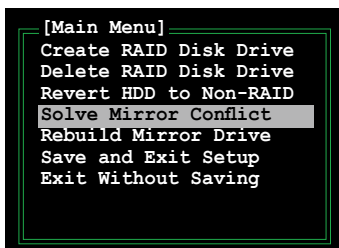

2. 使用空白键来选择您要设置为来源硬盘的硬盘。  
被选择的硬盘前方会显示一个 ► 图标。
3. 请使用 <TAB> 键切换至 RAID Disk Drive 列表菜单并设置您想要重建的硬盘。接着按下 <Del> 键来重建镜像设置。  
接着下在画面下方会出现状态列显示重建数组的进度。

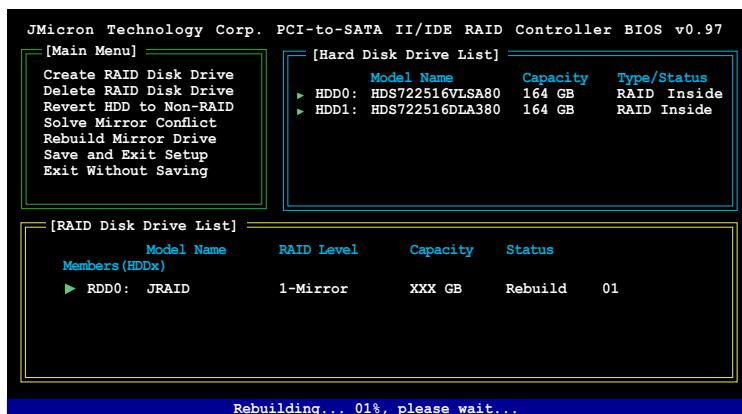



## 重建镜像硬盘

当设置为 RAID 1 (镜像) 模式的一颗硬盘从系统中拔除接着重新装回，一个诊断窗口便会出现询问您是否要重建镜像硬盘。请按下 <Y> 键加以确认，否则请按下 <N> 键。

本选项可以让您重建镜像硬盘并同步两颗硬盘中的数据。

请依照下列步骤来重建镜像硬盘：

1. 在 JMB363 RAID BIOS 主菜单中，请使用上下方向键选择 Rebuild Mirror Drive，并按下 <Enter> 键。

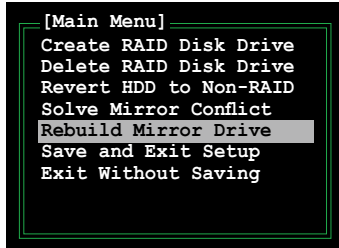

2. 使用 <TAB> 键，切换到 RAID Disk Drive List 菜单并选择您想要重建的 RAID 设置。接着请按下 <Del> 键来重建镜像数组设置。

接着下在画面下方会出现状态列显示重建数组的进度。

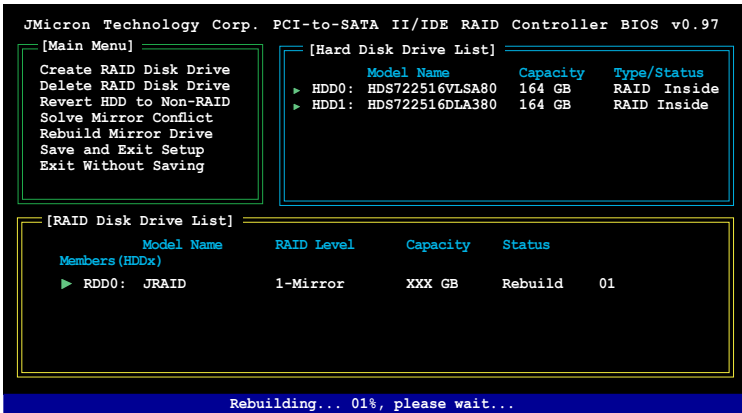

## 储存设置值与退出设置菜单

当您设置完成后，请使用上下方向键选择 Save & Exit Setup 接着按下 <Enter> 键来储存目前的数组设置并退出 JMB363 RAID BIOS 实用程序。

接着一个对话框会出现要求确认，请按下 <Y> 键加以确认，否则请按下 <N> 键来重回 JMB RAID BIOS 主菜单。

## 5.5 创建一张搭载有 RAID 驱动程序的软盘

当您在安装 Windows XP 或 Windows 2000 操作系统时，您需要准备一张搭载有 RAID 驱动程序的软盘。

### 5.5.1 在不进入操作系统状态下创建 RAID 驱动程序软盘

请依照下列步骤在不进入操作系统状态下创建 RAID 驱动程序软盘：

1. 开启您电脑的电源。
2. 当进行 POST 开机自我检测时按下 <Del> 键进入 BIOS 程序设置中。
3. 将 CD-ROM 驱动器设置为主要开机设备。
4. 将驱动程序与实用程序光碟放入 CD-ROM 驱动器中。
5. 储存设置并退出 BIOS 程序设置。
6. 当开机时屏幕出现 “Press any key to boot from optical drivr” 提示信息时，按下任意键。
7. 当菜单出现时，请按下 <1> 来创建一张 RAID 驱动程序软盘。
8. 将已格式化的软盘放入软驱中，并按下 <Enter> 键。
9. 依照屏幕的指示完成驱动程序软盘的创建。

### 5.5.2 在 Windows 操作系统中创建 RAID 驱动程序软盘

请依照下列步骤在 Windows 操作系统中创建 RAID 驱动程序软盘：

1. 开启 Windows 操作系统。
2. 将驱动程序与实用程序光碟放入 CD-ROM 驱动器中。
3. 切换至制作驱动程序软盘标签页，接着点选 创建 Intel ICH8R 32/64 bit RAID 驱动程序软盘 选项来创建一张 Intel ICH8R 32/64 bit RAID 驱动程序软盘，或是点选 创建 JMicron JMB363 RAID 驱动程序软盘 选项来创建一张 JMicron RAID 驱动程序软盘。
4. 将软碟片安装软驱中。
5. 依照屏幕指示完成驱动程序软盘的创建。



请将驱动程序软盘切换为防止写入以避免遭受电脑病毒的感染。

请依照下列步骤来安装 RAID 驱动程序：

1. 当安装操作系统时，系统会提示您按下 F6 来安装 third-party SCSI 或 RAID 驱动程序。
2. 按下 <F6> 键并将存有 RAID 驱动程序的软盘放入软驱中。
3. 当提示出现提醒您选则要安装的 SCSI adapter 驱动程序时，请确定您选择 Intel(R) 82801GH/GM SATA RAID Controller (Desktop ICH8R) 与 JMicron JMB363。
4. 请依照屏幕指示来完成驱动程序的安装。



在本章节中，将针对本主板所支持的 CrossFire™ 模式，进行软硬件安装步骤的解说，让用户可以轻松地进行相关的安装与设置。

# ATI® CrossFire™ 6 技术支持

# 章节提纲

6.1	概述.....	6-1
6.2	设置双显卡.....	6-2

## 6.1 概述

本主板支持 ATI MVP (Multi-Video Processing) 技术，可让您在主板上同时安装多重绘图显示介面的显卡进行协同运行。请依照下列的步骤来将多重绘图显示介面的显卡安装在本主板上。

### 6.1.1 设置需求

1. 您必须拥有支持 CrossFire 技术版本的母显卡 (master 端)。
2. 支持 CrossFire 技术的子显卡 (slave 端)。
3. 支持 CrossFire 技术的主板。
4. 请确认您的电源 (PSU) 可以提供符合您系统最低用电需求的电量。请参考第 2-26 页第 6 点中，关于 ATX 电源插座的相关说明。



- 请访问 ATI 官方网站或从显卡的驱动程序与实用程序光碟中载入相关显卡 CrossFire 版本的用户手册，以了解更多关于硬件需求与安装程序。
- ATI CrossFire 技术支持以下的操作系统版本：
  - Windows XP 32-bit (家用或专业版) 并升级到 Service Pack 2 版本。
  - Windows XP 64-bit Edition 专业版
  - Windows Vista 32/64-bit 版 (即将正式支持，请访问 ATI 网站 ([www.ati.com](http://www.ati.com)))
- 请确认您的显卡驱动程序支持 ATI CrossFire 技术，并从官方网页 (<http://www.ati.com>) 上来下载最新版本的驱动程序。
- Radeon X850 CrossFire Edition 在使用 DVI 屏幕/显示屏时，最高只能支持到 1600 x 1200、65 MHz 的显示分辨率。

### 当开始前

#### 请先去除原先系统中既有的显卡驱动程序

请依照以下的步骤来去除其他的显卡：

1. 关闭所有正在运行的应用程序。
2. 进入控制面板 (Control Panel) > 添加/去除程序 (Add/Remove Program) 选项。
3. 选择现存的显卡驱动程序。
4. 点选添加/去除 (Add/Remove)。
5. 重新启动您的系统。

## 6.2 硬件安装

### 安装 CrossFire 系统



当您在安装您安装 CrossFire 系统前，请先参考 ATI Cross Fire Edition 显卡所附的用户手册。

请依照以下的步骤来安装两张显卡：

1. 准备一张 CrossFire 版本的母显卡，为适合装在蓝色的（PCIe X16\_1）显卡插槽上使用的显卡，然后另一张支持 CrossFire 技术的子显卡，则准备安装在黑色的（PCIe X16\_2）的显卡插槽上。

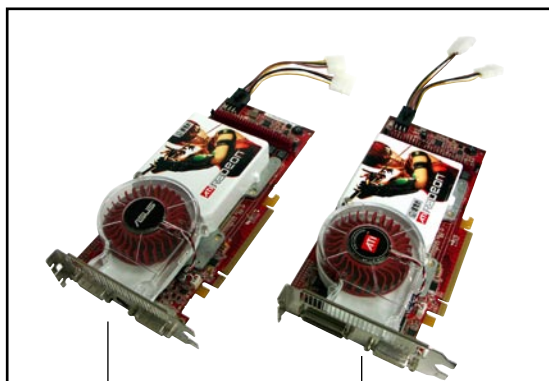

子显卡

母显卡

2. 将支持 CrossFire 技术的母显卡，安装到蓝色（PCIe X16\_2）的显卡介面插槽中，并确认显卡已紧密地安装至插槽中。

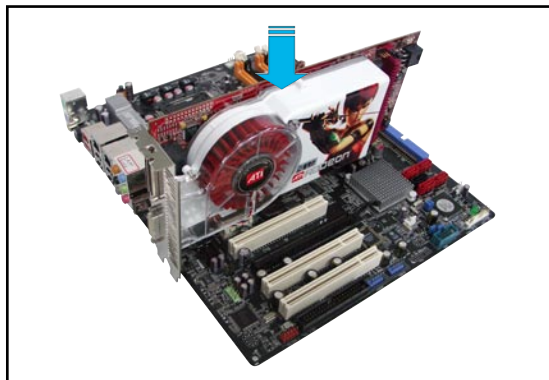



3. 再将 CrossFire Edition 子显卡 (Slave 端)，安装到黑色 (PCIe X16\_1) 的显卡介面插槽中，并确认显卡已紧密地安装至插槽中。

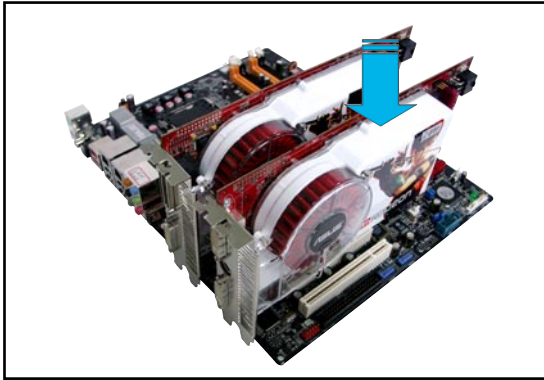

4. 将电源适配器分别连接到两张显卡的电源插座上。

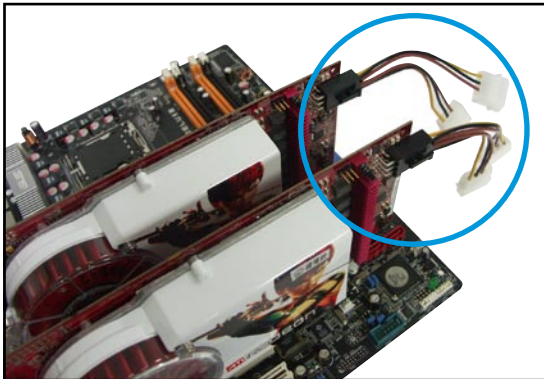

5. 将外接电缆连接至母显卡（Master 端）输出接头上。

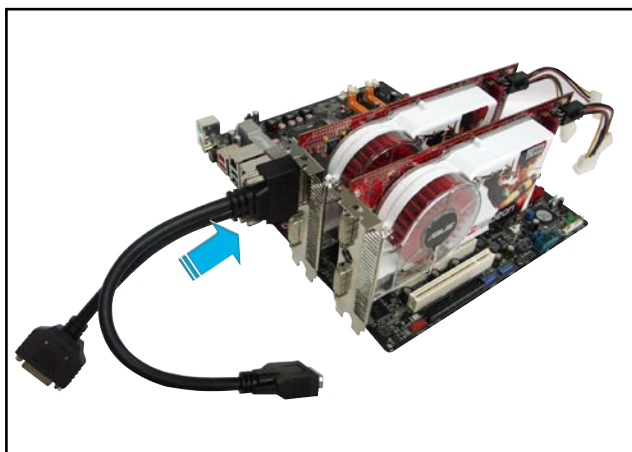

6. 然后将外接电缆另一头连接至子显卡（Slave 端）输出接头上。
7. 连接这头尚未连接至显示屏数据线接头的插座至显示屏的信号在线面。

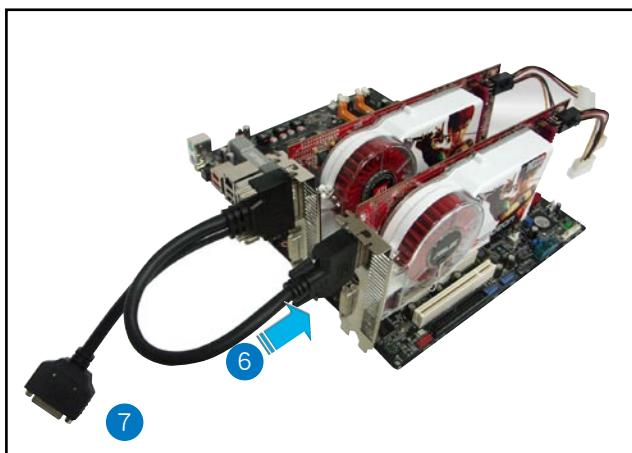

## 6.3 软件信息

### 6.3.1 安装驱动程序

请参考您的显卡包装内所附的用户手册来进行安装显卡驱动程序。



ATI CrossFire 技术支持以下的操作系统版本：

- Windows XP 32-bit (家用或专业版) 并升级到 Service Pack 2 版本。
- Windows XP 64-bit Edition 专业版
- Windows Vista 32/64 bit 版本。(即将正式支持，请访问 ATI 网站 ([www.ati.com](http://www.ati.com)))

1. 开机然后以主要管理者的身分进入操作系统。
2. 放入 CrossFire 驱动程序安装光碟于CD-ROM 驱动器中。这时就会出现操作的菜单画面。  
点选 Install CrossFire drivers 这项。

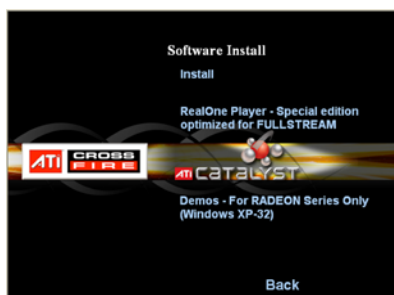

3. 这时会出现安装的窗口画面，请点选 Next (下一步) 继续。

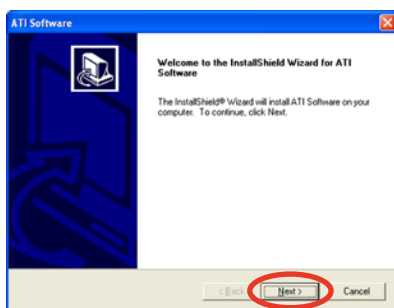

4. 阅读版权声明注意事项，请继续按 Yes，至下一步。

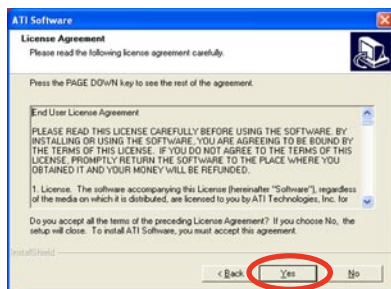

6. 选择您所要安装方式，然后按 Next（下一步）按钮。

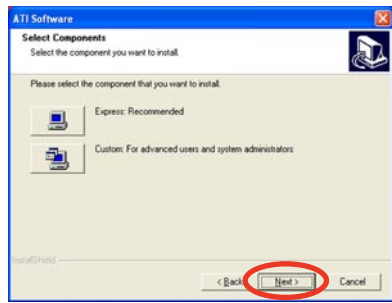

- 选择 Express（快速安装）来安装 HydraVision multi-monitor（多重显示功能）与桌面管理软件，同样包含 ATI 驱动程序。
- 选择 Custom（自定安装）来选择并安装您所偏好的相关软件驱动程序。

7. 开始进行安装。

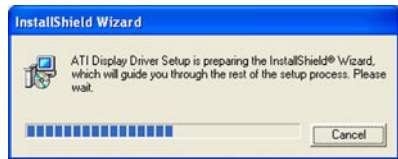

8. 这时会出现一个进行安装控制软件的状态窗口，让您了解目前完成的进度。



9. 完成后出现 Setup Complete（安装完成）的窗口画面，表示驱动程序与相关软件已经安装在您的电脑系统中。

点选 Yes（是）来重新启动您的电脑，或者是点选 No（不是）来稍后重新启动。  
按下 Finish（完成）。

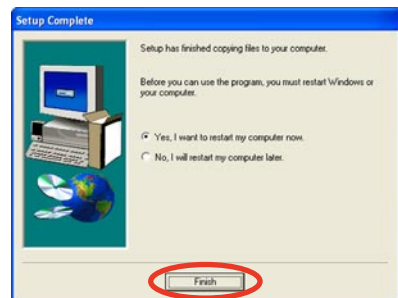

## 6.3.2 使用 Catalyst（催化剂）控制面板

当您安装好由 ATI 针对自家芯片的显卡操作使用的 Catalyst（催化剂）控制面板软件，您可以使用这个控制面板来调整您的显示设置，开启或关闭连接的设备，以及更改您桌面的显示方向。

### 开启 Catalyst 控制面板

您可以通过以下的几种方式来开启 Catalyst 控制面板：

- 从 Windows 操作系统左下角工作列点选 开始 (Start) > ATI Catalyst Control Center > Catalyst Control Center



- 或者是用鼠标左键双击桌面上的 Catalyst Control Center 连结图标。



## Catalyst 控制面板设置框

### View (检视)

Catalyst 控制面板有两种检视画面：

- Standard (标准) - 简易检视提供给入门者使用的向导介面。



- Advance (高级) - 提供给高级的用户来进入与设置软件的各项细节功能。



设置为 Advance 检视来开启 CrossFire 功能。

开启 CrossFire 功能：

1. 设置检视 (View) 为高级 (Advance) 菜单画面。
2. 在 Graphics Settings 中点选 CrossFire 项目。
3. 在 CrossFire 设置的交谈框中，将该项目的选择打勾为启用 (Enable) CrossFire 功能。
4. 点选 OK (确认) 来更改并储存设置。



### Hotkeys (快捷键)

在 Catalyst 控制面板中点选 Hotkeys (快捷键) 字段，进入快速键管理画面。这个功能可以提供您创建相关的快捷键连结，让您操作这个平台时，可以更节省输入选择功能的时间。



## Profiles

在 Catalyst 控制面板中点选 Profiles 字段，进入此管理画面。这个功能可以提供您创建相关的快捷键连结，让您可以自订桌面、视频与 3D 应用程序的使用环境。



## Preference (偏好设置)

在 Catalyst 控制面板中点选 Preference 字段，可进入此设置画面。这个功能可以提供您选择语言、恢复到缺省值、更改外表，或开启或关闭系统文件图标。





## Help (求助)

在 Catalyst 控制面板中点选 Help 字段，可进入此设置画面。这个功能可以提供您在线针对系统、生成的问题回报，以及取得 Catalyst 控制面板的版本信息。





在本附錄中，將介紹關於本主板所支持的 CPU 功能與技術。

# 附錄

# 章節提綱



- A.1 使用 Intel EM64T 功能 .....A-1
- A.2 增強型 Intel SpeedStep 技術 (EIST) .....A-1
- A.3 Intel Hyper-Threading 技術.....A-3

## A.1 Intel EM64T 技术



- 主板须完全兼容于 Intel LGA775 处理器，并使用 32 位的操作系统。
- 主板必须具备支持 EM64T 技术的 BIOS 文件。您可由华硕电脑网站 ([www.asus.com.cn/support/download/](http://www.asus.com.cn/support/download/)) 下载最新的 BIOS 文件。若您要进行 BIOS 文件的升级，请参考本手册第二章中的相关说明。
- 关于 EM64T 功能的相关信息，请参考：[www.intel.com](http://www.intel.com)。
- 关于 Windows 64 位操作系统的相关信息，请参考：[www.microsoft.com](http://www.microsoft.com)。

### 使用 Intel EM64T 功能

请依照以下的方式来使用 Intel EM64T 功能：

1. 安装一颗支持 Intel EM64T 技术的 Intel Pentium 4 处理器。
2. 安装 64 位操作系统 (Windows Vista x64 Edition、Windows XP Professional x64 Edition 或 Windows Server 2003 x64 Edition)。
3. 从公用与驱动程序光碟片中，安装主板上各连接端口与设备专用的 64 位驱动程序。
4. 若还有其他需要安装的设备，如主板上的扩展卡或欲装入的硬件设备，请一并再安装专用的 64 位驱动程序。



请参考安装扩展卡或装入硬件设备相关的说明，或者是连上相关的网页，来查阅此扩展卡或设备是否支持 64 位系统环境。

## A.2 增强型 Intel SpeedStep 技术 (EIST)

增强型 Intel SpeedStep (EIST) 节电技术，能相当有智能地来管理处理器资源，根据必需的处理器负载程度与系统速度/电源，来自动调整处理器的电压与核心频率。



1. 本主板上的 BIOS 已具备支持 EM64T 与 EIST 技术。若您需要升级 BIOS 文件时，您可以上网连线至华硕的官方网站 ([www.asus.com.cn/support/download/](http://www.asus.com.cn/support/download/)) 下载最新的 BIOS 文件，请参考第四章的说明。
2. 若要了解更多有关 EIST 的信息，请至 Intel 官方网站 [www.intel.com](http://www.intel.com) 查询。

### A.2.1 系统的必需条件

1. 支持 EIST 的 Intel 处理器。
2. BIOS 必须支持 EIST 功能。
3. 操作系统必须支持 EIST 功能 (Windows Vista、Windows XP SP2、Windows Server 2003 SP1、Linux 2.6 kernel 或升级的版本)。

## A.2.2 使用 EIST

请依照以下的方式来使用 EIST 功能：

1. 开启电脑，然后进入 BIOS 设置画面。
2. 进入【Advanced Menu】，点选【CPU Configuration】，然后按下 <Enter> 键。
3. 卷动此选项，选择【Intel(R) SpeedStep Technology】选项，然后按下 <Enter> 键。请参考 4-22 页的 BIOS 画面。
4. 当您做好设置后，按下 <F10> 键储存并离开 BIOS。
5. 当电脑重新开机后，请在桌面空白处使用鼠标按右键，这时会跳出一个选择框，然后点选最底下的【内容】（Properties）选项。
6. 当内容（Properties）这设置画面显示后，选择【屏幕保护程序】（Screen Saver）这栏。
7. 点选【电源】（Power）选项，来进入调整【电源选项内容】（Power Options Properties）画面。
8. 选择【电源配置】（Power schemes），然后点选面上的 ▾，然后选择除了【家用/办公室桌上型】（Home/Office Desktop）或【一直开启】（Always On）以外的项目。
9. 选好后，点选【应用】（Apply），然后点选【确定】（OK）。
10. 然后关闭此设置画面。

当您调整好电源配置选项后，当处理器的负载较低时，处理器的内部频率也会跟着做微小的降低。

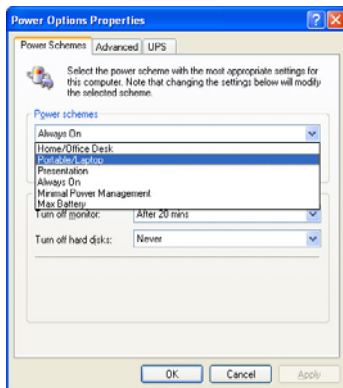
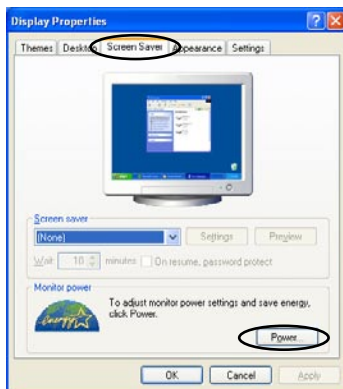

窗口画面与设置步骤可能会因操作系统版本不同而有所差异。

## A.3 Intel Hyper-Threading 技术

### Intel Hyper-Threading 技术说明



1. 本主板支持 775 脚位封装，并具备 Hyper-Threading 技术的 Intel Pentium 4 中央处理器。
2. 仅 Windows Vista、Windows XP、Linux 2.4.x (kernel) 或升级的版本支持 Hyper-Threading 技术。倘若您使用 Linux 操作系统，请使用 Hyper-Threading 专属编译器来进行编译作业。若您使用的是其他操作系统，请至 BIOS 设置程序将 Hyper-Threading 功能关闭，以确保系统的稳定度。
3. 建议您安装 Windows XP Service Pack 1 或是升级版本的操作系统。
4. 在安装支持 Hyper-Threading 技术之操作系统前，请确定已开启 BIOS 设置程序的 Hyper-Threading 功能。
5. 欲知更详细的 Hyper-Threading 技术请参考 <http://www.intel.com/info/hyperthreading> 网站内容。

### 如何使用 Intel Hyper-Threading 功能

若您想要在本主板上开启 Hyper-Threading 功能，请依照以下步骤进行设置：

1. 请购买支持 Hyper-Threading 技术的 Intel Pentium 4 处理器，并将其正确地安装在主板上。
2. 开启系统电源并进入 BIOS 设置程序（请参阅第二章：BIOS 程序设置），在高级菜单中，请确认 Hyper-Threading Technology 选项设置为 Enabled，本选项只有在您安装支持 Hyper-Threading 技术的 CPU 时才会出现。
3. 储存上述设置值并退出 BIOS 设置程序，接着重新启动电脑。

