



P5B Premium Series

Quick Start Guide

Français

Deutsch

Italiano

Español

Русский

Português

Polski

Česky

Magyar

Български

Română

Srpski

1. Schéma de la Carte Mère

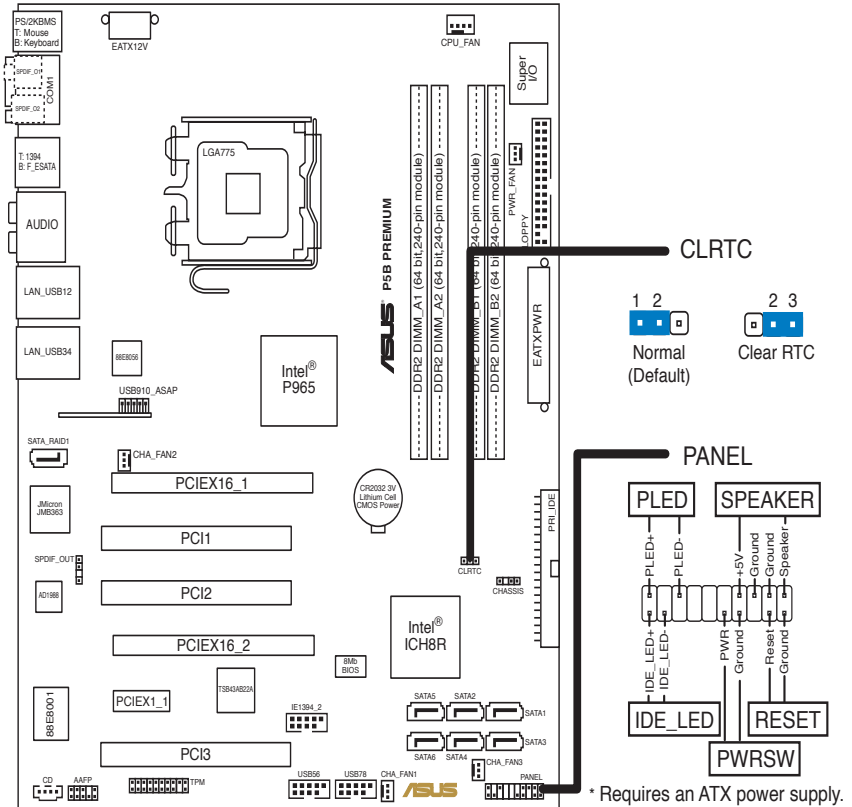

2. Installation du Processeur

Suivez cette procédure pour installer un processeur Intel® dans le paquet 775-land.

- Appuyez sur le levier de chargement avec votre pouce (A), puis déplacez-le vers le gauche (B) jusqu'à ce qu'il soit détaché de la languette de retenue.

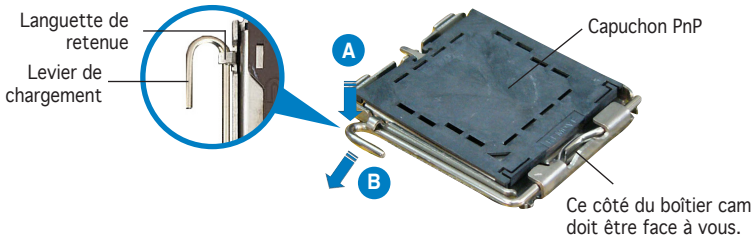



- Pour éviter d'endommager les broches du socle, n'enlevez le capuchon PnP que si vous installez un processeur.
- Veuillez conserver le capuchon pour le renvoi du produit.
- La garantie du produit ne couvre pas des dommages liés aux broches du support.

2. Soulevez le levier de chargement en direction de la flèche à un angle de 135°.
3. Soulevez la plaque de chargement avec votre pouce et votre index à un angle de 100°, puis poussez le capuchon PnP pour le faire sortir de la fenêtre de la plaque de chargement.
4. Placez le processeur sur le socle, en vérifiant que le triangle doré est bien sur le coin inférieur gauche du socle. Le détrompeur du socle doit s'insérer dans l'encoche du processeur.
5. Fermez la plaque de chargement, puis poussez le levier de chargement jusqu'à ce qu'il s'enclenche dans la languette de retenue.

3. Mémoire Système

Vous pouvez installer des modules DIMM DDR2 non ECC non tamponnés de 256 Mo, 512 Mo, 1 Go et 2 Go dans les socles DIMM en utilisant les configurations de mémoire données dans cette section.

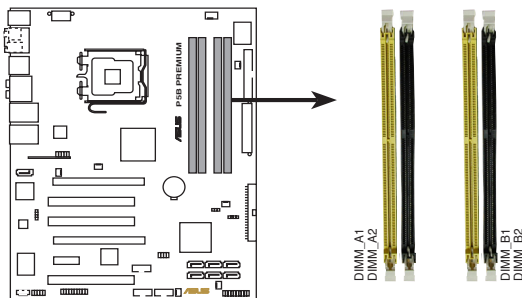

P5B PREMIUM 240-pin DDR2 DIMM sockets

Canal	Emplacements
Canal A	DIMM_A1 et DIMM_A2
Canal B	DIMM_B1 et DIMM_B2



- Vous pouvez installer des modules mémoire de tailles variables dans les canaux mémoire A et B. Le système mappe automatiquement la mémoire totale du canal de la plus petite taille pour une configuration double canal. Tout excès de mémoire du canal de plus grande taille est alors mappé pour un fonctionnement en canal unique.
- **Installez toujours des DIMMs avec une latence CAS identique.** Pour obtenir une compatibilité optimale, il vous est recommandé de vous équiper des modules de mémoire auprès du même vendeur. Pour la liste des Vendeurs agréés, veuillez visiter le site web ASUS (www.asus.com).
- **Il se peut que le système détecte un peu moins de 8 Go de mémoire système** lorsque vous installez quatre modules de mémoire DDR2 de 2 Go, en raison de la répartition des ressources du chipset.
- **Cette carte mère ne supporte pas les modules de mémoire faits de puces de 128 Mo ou double face x16.**



Notes sur les limitations mémoire

- **Si vous avez installé quatre modules mémoire d'1 Go, il se peut** que le système détecte moins de 3 Go de mémoire totale en raison de l'allocation d'espace réservé à d'autres fonctions critiques du système. Cette limitation s'applique à la version 32-bit du système d'exploitation Windows XP, celui-ci ne supportant pas le mode PAE (Physical Address Extension).
- **Si vous avez installé la version 32-bits de Windows® XP**, il est recommandé d'installer moins de 3 Go de modules mémoire.
- En raison des limitations du chipset, cette carte mère ne supporte qu'un maximum de 8 Go pour les systèmes d'exploitation listés ci-dessous. Vous pouvez installer un maximum de 2 Go sur chaque slot DIMM.

32-bit	64-bit
Windows® 2000 Advanced Server	Windows® XP Professional x64 Enterprise Edition
	Windows® Vista x64 Edition

- Certaines versions, **plus anciennes, de DIMM DDR2-800/667 peuvent** ne pas être répondre aux critères Intel®'s On-Die-Termination (ODT) et seront mis à niveau inférieur pour ne fonctionner qu'à 533MHz. Si c'était le cas, contactez votre revendeur de barrettes mémoire pour vérifier leur valeur ODT.
- En raison des limitations du chipset, **les modules DDR2-800 avec CL=4 seront mis à niveau inférieur pour ne fonctionner qu'à 667MHz.** Si vous souhaitez utiliser une latence plus faible, ajustez la latence mémoire manuellement.
- En raison des limitations du chipset, **les modules DDR2-667 avec CL=3 seront mis à niveau inférieur pour ne fonctionner qu'à 533MHz.** Si vous souhaitez utiliser une latence plus faible, ajustez la latence mémoire manuellement.

4. Informations du BIOS

La ROM Flash sur la carte mère contient un BIOS. Vous pouvez mettre à jour les informations du BIOS ou configurer ses paramètres en utilisant l'utilitaire de Setup du BIOS. Les écrans BIOS comprennent les clés de navigation et une courte aide en ligne pour vous guider. Si vous rencontrez des problèmes liés au système ou si le système devient instable une fois que vous aurez modifié les paramètres, chargez les Paramètres de Réglage Par Défaut. Référez-vous au Chapitre 4 du guide utilisateur pour obtenir plus d'informations détaillées relatives au BIOS. Rendez visite au site web d'ASUS (www.asus.com) pour obtenir les mises à jour.

Pour accéder au Setup lors du démarrage:

Pressez <Suppr> lors du Test Automatique de Démarrage (POST : Power-On Self Test). Si vous ne pressez pas la touche <Suppr>, le POST continuera son programme de test.

Pour accéder au Setup après le POST:

- Redémarrez le système en pressant <Ctrl> + <Alt> + <Suppr>, puis pressez <Suppr> lors du POST, ou
- Pressez le bouton de réinitialisation situé sur le châssis puis pressez <Suppr> lors du POST, ou
- Eteignez et rallumez le système puis pressez <Suppr> lors du POST.

Pour mettre à jour le BIOS avec AFUDOS:

Bootez le système à l'aide d'une disquette qui contient le dernier fichier BIOS. A l'ouverture de la session DOS, saisissez `afudos /i<filename.rom>` puis pressez Entrée. Rebootez le système lorsque la mise à jour sera terminée.

Pour mettre à jour le BIOS avec ASUS EZ Flash 2:

Bootez le système puis pressez <Alt> + <F2> lors du POST pour lancer EZ Flash 2. Insérez une disquette ou un disque flash USB qui contient le dernier fichier BIOS. EZ Flash 2 effectuera le processus de mise à jour du BIOS et rebootera automatiquement le système une fois qu'il aura terminé.

Pour récupérer le BIOS avec CrashFree BIOS 3:

Démarrez le système. Si le BIOS est corrompu, l'outil de récupération automatique de CrashFree BIOS 3 vous demande d'insérer une disquette, le CD de support ou un disque flash USB contenant le BIOS d'origine ou sa dernière mise à jour. Redémarrez le système une fois le BIOS récupéré.

5. Informations sur le DVD technique

Cette carte mère supporte les systèmes d'exploitation Windows® 2000/XP/64-bit XP/Vista. Installez toujours la dernière version d'OS et les mises à jour correspondantes de manière à maximiser les caractéristiques de votre hardware.

Le DVD technique livré avec la carte mère contient des logiciels et de nombreux pilotes et utilitaires qui améliorent les fonctions de la carte mère. Pour utiliser le DVD technique, insérez-le simplement dans votre lecteur DVD-ROM. Si Autorun est activé dans votre ordinateur, le DVD affiche automatiquement l'écran de bienvenue et les menus d'installation. Si l'écran de bienvenue n'apparaît pas automatiquement, localisez le fichier ASSETUP.EXE dans le dossier BIN du DVD technique et double-cliquez dessus.

1. Motherboard-Layout

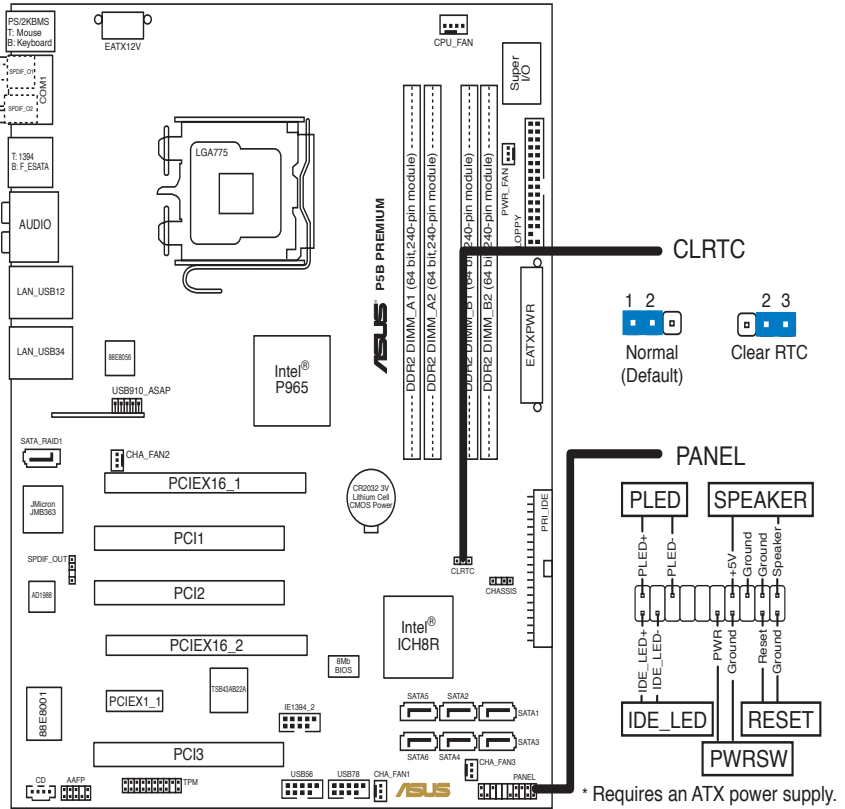

2. Installieren der CPU

Folgen Sie diesen Schritten, um einen Intel®-Prozessor auf dem LGA 775-Sockel zu installieren.

1. Drücken Sie den Ladehebel mit Ihrem Daumen (A) und schieben ihn nach links (B), bis er von dem Halteriegel losgelassen wird.

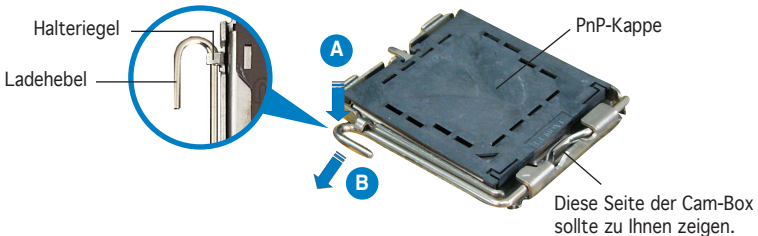



- Um Schäden an den Sockelpolen zu vermeiden, entfernen Sie bitte die PnP-Kappe nicht vor dem Beginn der CPU-Installation.
- Bitte bewahren Sie die Abdeckung für den Fall einer Produktrückgabe auf.
- Die Garantie des Produkts deckt nicht die Schäden an Sockelpolen.

2. Heben Sie den Ladehebel in Pfeilrichtung bis zu einem Winkel von 135 Grad hoch.
3. Heben Sie die Ladeplatte mit dem Daumen und dem Zeigefinger bis zu einem Winkel von 100 Grad hoch. Drücken Sie die PnP-Kappe von der Ladeplattenausparnung, um sie zu entfernen.
4. Legen Sie die CPU auf den Sockel. Richten Sie dabei das goldene Dreieck auf die untere linke Ecke des Sockels aus. Die Sockelausrichtungsmarkierung muss in die CPU-Kerbe einpassen.
5. Machen Sie die Ladeplatte zu und drücken dann den Ladehebel, bis er in den Halteriegel einrastet.

3. Arbeitsspeicher

Sie können 256MB, 512MB, 1GB und 2GB ungepufferte Nicht-ECC DDR2 DIMMs in den DIMM-Steckplätzen entsprechend den in diesem Abschnitt beschriebenen Arbeitsspeicherkonfigurationen installieren.

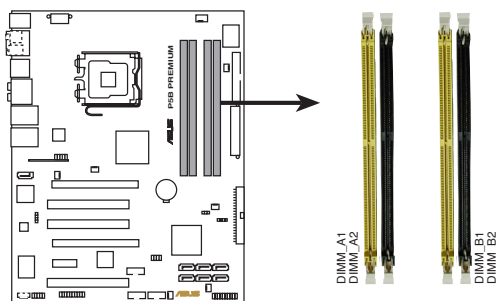

P5B PREMIUM 240-pin DDR2 DIMM sockets

Kanal	Steckplätze
Kanal-A	DIMM_A1 und DIMM_A2
Kanal-B	DIMM_B1 und DIMM_B2



- Sie können in Kanal A und Kanal B verschiedene Speichergrößen installieren. Das System bildet die gesamte Größe des kleineren Kanals für die Dual-Channel-Konfiguration ab. Überschüssiger Speicher des größeren Kanals wird dann für die Single-Channel-Verwendung abgebildet.
- Installieren Sie immer DIMMs mit gleicher CAS-Latenzzeit. Für optimale Kompatibilität wird empfohlen, nur Speichermodule eines Herstellers zu verwenden. Besuchen Sie bitte die ASUS-Website (www.asus.com) für die Liste der qualifizierten Arbeitsspeicher (QVL).
- Auf Grund der Chip satz-Ressourcenzuweisung erkennt das System möglicherweise ein bisschen weniger als 8 GB Arbeitsspeicher, wenn Sie vier 2 GB DDR2 Arbeitsspeichermodule installieren.
- Dieses Motherboard unterstützt keine Module, die auf 128Mb Chips basieren, bzw. keine doppelseitigen x16 Module.



Hinweise zu Speicherbeschränkungen

- **Wenn Sie vier 1 GB-Speichermodule installiert haben, kann das System durch die Adressraumzuordnung für andere kritische Funktionen möglicherweise nur weniger als 3GB Gesamtspeicher erkennen. Diese Begrenzung gilt für das Windows XP 32-Bit-Betriebssystem, seitdem es den PAE (Physical Address Extension)-Modus nicht mehr unterstützt.**
- Wenn Sie die Windows® XP 32-Bit-Version installiert haben, empfehlen wir Ihnen die Installation von weniger als 3GB Gesamtarbeitsspeicher.
- Aufgrund von Chipsatzbeschränkungen kann dieses Motherboard unter den unten aufgeführten Betriebssystemen nur bis zu 8 GB Speicher unterstützen. Sie können maximal 2 GB DIMMs auf jedem Steckplatz installieren.

32-bit	64-bit
Windows® 2000 Advanced Server	Windows® XP Professional x64 Enterprise Edition Windows® Vista x64 Edition

- Einige ältere DDR2-800/667 DIMMs erfüllen evtl. nicht Intel®s On-Die-Termination (ODT)-Anforderungen und werden automatisch auf DDR2-533-Niveau heruntergesetzt. Wenn dies passieren sollte, wenden Sie sich an Ihren Speicherhändler um den ODT-Wert zu prüfen.
- Aufgrund von Chipsatzbeschränkungen werden DDR2-800 mit CL=4 automatisch auf DDR2-667-Niveau heruntergesetzt. Wenn Sie mit geringerer Latenz arbeiten wollen, stellen Sie die Speicherzugriffszeiten selbst ein.
- Aufgrund von Chipsatzbeschränkungen werden DDR2-667 mit CL=3 automatisch auf DDR2-533-Niveau heruntergesetzt. Wenn Sie mit geringerer Latenz arbeiten wollen, stellen Sie die Speicherzugriffszeiten selbst ein.

4. BIOS-Informationen

Das BIOS ist in einem Flash-ROM auf dem Motherboard gespeichert. Sie können mit Hilfe des BIOS-Setupprogramms die BIOS-Informationen aktualisieren oder die Parameter konfigurieren. Auf den BIOS-Seiten finden Sie Navigationstasten und eine kurze Online-Hilfe. Laden Sie bitte die Standardwerte (Setup-Defaults), wenn Systemprobleme auftreten oder das System instabil geworden ist, nachdem die Einstellungen geändert wurden. Sehen Sie im Kapitel 4 des Benutzerhandbuchs für ausführende BIOS-Informationen nach. Besuchen Sie die ASUS-Website (www.asus.com.de/bios) für die jeweils aktuellste BIOS-Version.

Aufrufen des Setupprogramms beim Starten:

Drücken Sie die Taste <Entf> während des Einschaltselbsttests (POST); ansonsten setzt der POST seine Testroutinen fort.

Aufrufen des Setupprogramms nach dem POST:

- Starten Sie das System erneut, indem Sie <Strg> + <Alt> + <Entf> drücken. Drücken Sie anschließend <Entf> während des POST.
- Oder drücken Sie die Reset-Taste am Computergehäuse. Drücken Sie anschließend <Entf> während des POST.
- Oder schalten Sie das System aus und dann wieder ein. Drücken Sie anschließend <Entf> während des POST.

Aktualisieren des BIOS mit AFUDOS:

Booten Sie das System von einer Diskette, die die neueste BIOS-Datei enthält. Tippen Sie in die DOS-Eingabeaufforderung `afudos /i<filename>.rom` ein und drücken anschließend die Eingabetaste. Starten Sie das System neu, nachdem die Aktualisierung vervollständigt wurde.

Aktualisieren des BIOS mit ASUS EZ Flash 2:

Booten Sie das System und drücken Sie während des POST <Alt> + <F2>, um EZ Flash 2 zu starten. Legen Sie eine Diskette ein oder schließen Sie ein USB-Laufwerk mit der neusten BIOS-Datei an. EZ Flash 2 führt den BIOS-Aktualisierungsprozess aus und startet das System nach dessen Fertigstellung neu.

So stellen Sie das BIOS mit CrashFree BIOS 3 wieder her:

Booten Sie das System. Wenn das BIOS beschädigt ist fordert die automatische CrashFree BIOS 3-Funktion Sie auf, eine Diskette bzw. CD einzulegen oder ein USB-Laufwerk mit der originalen oder der neusten BIOS-Datei anzuschließen. Starten Sie das System nach der BIOS-Wiederherstellung neu.

5. Informationen über die Software Support DVD

Das Motherboard unterstützt die Windows® 2000/XP/64-bit XP/Vista-Betriebssysteme. Verwenden Sie bitte immer die jeweils letzte Version des Betriebssystems und führen ggf. die notwendigen Aktualisierungen durch, um die maximale Leistung Ihrer Hardware zu erhalten.

Die dem Motherboard beigelegte Support DVD beinhaltet nützliche Software und einige Utility-Treiber, die die Funktionen des Motherboards verstärken. Legen Sie einfach die DVD in Ihr DVD-ROM-Laufwerk ein. Ein Begrüßungsbild, sowie ein Installationsmenü, erscheinen automatisch, wenn die Autorun-Funktion in Ihrem System aktiviert ist. Falls das Begrüßungsfenster nicht automatisch erscheint, klicken Sie bitte doppelt auf die Datei ASSETUP.EXE in dem BIN-Ordner auf der Support DVD, um das Installationsmenü aufzurufen.

1. Diagramma disposizione scheda madre

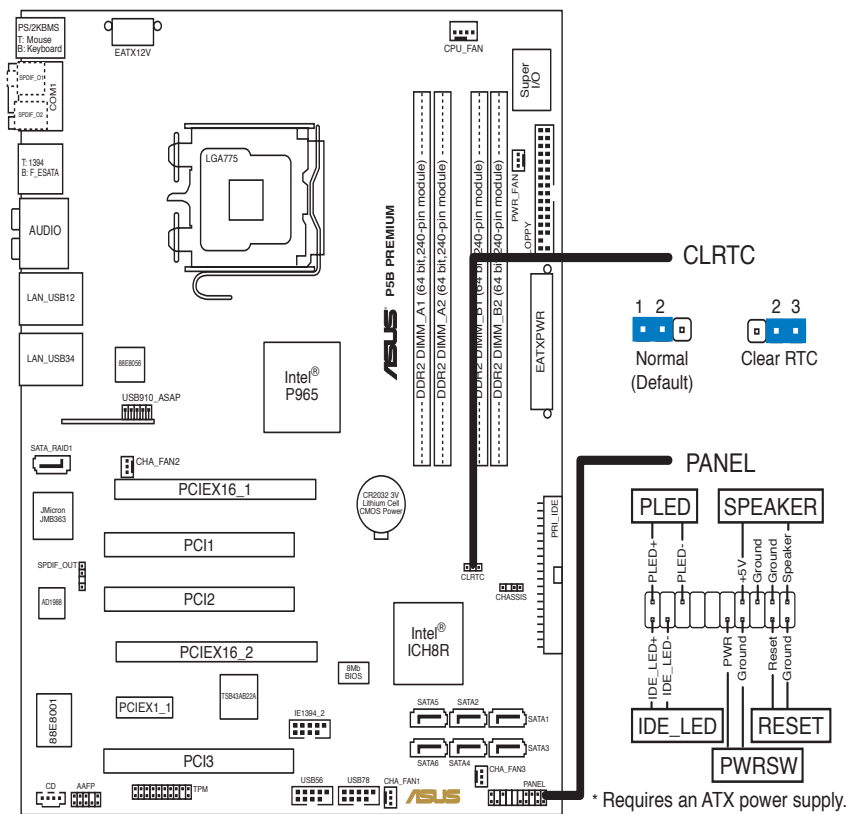

Italiano

2. Installazione della CPU

Attenersi alle seguenti fasi per installare un processore Intel® nel pacchetto 775.

1. Premere la levetta di carico con il pollice (A), poi spostarla a sinistra (B) finché è liberata dalla linguetta di trattenimento.

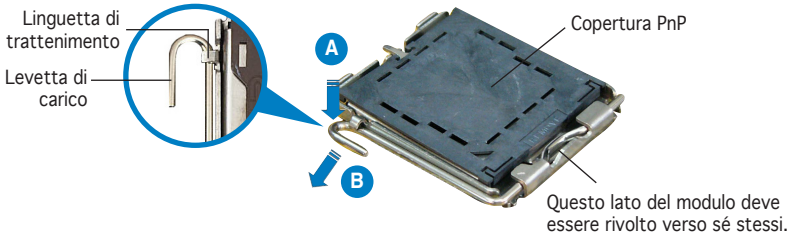



- Per evitare di danneggiare i pin, non rimuovere la copertura PnP salvo si stia installando una CPU.
- Conservare il cappuccio per eventuali restituzioni del prodotto.
- La garanzia del prodotto non copre i danni ai pin della presa.

2. Sollevare la levetta di carico nella direzione indicata dalla freccia ad un angolo di 135°.
3. Sollevare la placca di carico con il pollice e l'indice ad un angolo di 100°, poi spingere la copertura PnP dalla placca di carico per rimuoverla.
4. Collocare la CPU sopra la presa, assicurandosi che il triangolo dorato si trovi nell'angolo in basso a sinistra della presa. Il tasto di allineamento della presa deve adattarsi alla dentellatura della CPU.
5. Chiudere la placca di carico, poi spingere la leva di carico finché scatta nella linguetta di trattenimento.

3. Memoria di sistema

Si possono installare moduli DIMM DDR2 non ECC unbuffered 256 MB, 512 MB, 1GB e 2GB nelle prese DIMM utilizzando le configurazioni memoria di questa sezione.

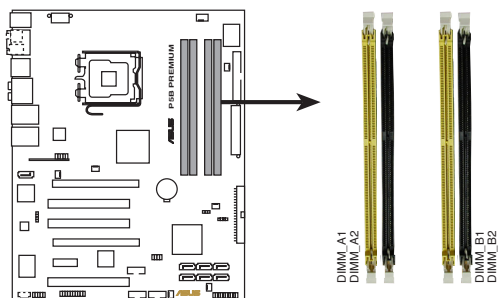

P5B PREMIUM 240-pin DDR2 DIMM sockets

Canale	Prese
Canale A	DIMM_A1 e DIMM_A2
Canale B	DIMM_B1 e DIMM_B2



- Nel canale A e nel canale B, e' possibile installare una memoria di dimensioni variabili. Per la configurazione a doppio canale, il sistema esegue una mappatura delle dimensioni complessive del canale di dimensioni inferiori. La memoria in eccesso presente nel canale di maggiori dimensioni è quindi mappata per operazioni su un solo canale.
- Utilizzare e installare sempre moduli DIMM con la stessa latenza CAS. Per poter garantire la perfetta compatibilità dei moduli, si raccomanda di utilizzare moduli di memoria acquistati presso lo stesso venditore. Visitare il sito ASUS (www.asus.com) per ottenere un elenco di venditori autorizzati.
- Il sistema può rilevare poco meno di 8 GB di memoria di sistema quando si installano quattro moduli memoria DDR2 da 2 GB a causa dell'allocazione delle risorse del chipset.
- Questa scheda madre non supporta moduli di memoria composti da moduli di capacità 128 Mb oppure moduli a doppia faccia x16.



Note sulle limitazioni della memoria

- **Se vengono installati quattro moduli di memoria da 1 GB, il sistema può riconoscere meno di 3 GB di memoria totale a causa dell'allocazione dello spazio di indirizzamento di altre funzioni cruciali.** Questa limitazione è attiva sulla versione a 32 bit del sistema operativo Windows XP dato che esso non supporta la modalità PAE (Physical Address Extension).
- Nel caso in cui sia stato installato il sistema operativo Windows® XP versione 32-bit, è consigliabile installare una memoria complessiva inferiore a 3 GB.
- A causa delle limitazioni del chipset, la scheda madre puo' supportare soltanto max. 8 GB sui sistemi operativi elencati di seguito. Si puo' installare un massimo di 2 GB DIMM su ciascuno slot.

32-bit	64-bit
Windows® 2000 Advanced Server	Windows® XP Professional x64 Enterprise Edition Windows® Vista x64 Edition

- Alcune vecchie versioni di **DIMM DDR2-800/667, che non** soddisfano il requisito Intel® On-Die-Termination (ODT), saranno automaticamente ridimensionate per operare a DDR2-533. In tal caso, contattare un rivenditore di memoria per controllare il valore ODT.
- **A causa delle limitazioni del chipset, DDR2-800 con CL=4 e'** preimpostata in modo da essere ridimensionata per operare a DDR2-667. Desiderando operare a latenza inferiore, regolare manualmente la temporizzazione della memoria.
- **A causa delle limitazioni del chipset, DDR2-667 con CL=3 e'** preimpostata in modo da essere ridimensionata per operare a DDR2-533. Desiderando operare a latenza inferiore, regolare manualmente la temporizzazione della memoria.

4. Informazioni sul BIOS

La Flash ROM sulla scheda madre contiene il BIOS. È possibile aggiornare le informazioni del BIOS, o configurare i parametri utilizzando l'utilità di configurazione BIOS Setup. La schermata BIOS include tasti di navigazione ed una concisa guida in linea. Se si riscontrano problemi con il sistema, oppure se questo diventa instabile dopo avere modificato le impostazioni, caricare le impostazioni predefinite di configurazione Setup Defaults. Fare riferimento al Capitolo 4 della Guida utente per informazioni dettagliate sul BIOS. Visitare la pagina Web ASUS (www.asus.com) per gli aggiornamenti.

Per accedere al Setup all'avvio:

Premere il tasto <Delete> durante il POST (Power On Self Test). Se non si preme il tasto <Delete>, il POST continua le sue routine di diagnostica.

Per accedere al Setup dopo il POST:

- Riavviare il sistema premendo i tasti <Ctrl> + <Alt> + <Delete>, poi premere il tasto <Delete> durante il POST, oppure
- Premere il tasto di ripristino sul telaio, poi premere il tasto <Delete> durante il POST, oppure
- Spegner e riaccendere il sistema e poi premere il tasto <Delete> durante il POST

Per aggiornare il BIOS con AFUDOS:

Avviare il sistema da un dischetto floppy che contenga il file BIOS più aggiornato. Al prompt di DOS, scrivere: `afudos /i<filename.rom>` poi premere il tasto Enter / Invio. Riavviare il sistema quando l'aggiornamento è completato.

Per aggiornare il BIOS con ASUS EZ Flash 2:

Riavviare il sistema e premere <Alt> + <F2>, durante la fase di POST, per lanciare EZ Flash 2. Inserire un floppy disk o un flash disk contenente l'ultima versione del file BIOS. EZ Flash 2 esegue il processo di aggiornamento del BIOS e, al termine, riavvia automaticamente il sistema.

Per recuperare il BIOS con CrashFree BIOS 3:

Avviare il sistema. Se il BIOS è corrotto, la funzione di auto-recupero CrashFree BIOS 3 richiede di inserire un floppy disk, un CD o un flash disk USB contenente il file BIOS originario o aggiornato. A recupero avvenuto, riavviare il sistema.

5. Informazioni sul DVD di supporto al Software

Questa scheda madre supporta un sistema operativo (OS) Windows® 2000/XP/64-bit XP/Vista. Installate sempre l'ultima versione OS e gli aggiornamenti corrispondenti, in modo da massimizzare le funzioni del vostro hardware.

Il DVD di supporto in dotazione alla scheda madre contiene dei software utili e diversi utility driver che potenziano le funzioni della scheda madre. Per cominciare a usare il DVD di supporto, basta inserire il DVD nel DVD-ROM drive. Il DVD mostra automaticamente lo schermo di benvenuto e i menu dell'installazione se Autorun è attivato nel vostro computer. Se lo schermo di benvenuto non compare automaticamente, trovate e cliccate due volte il file ASSETUP.EXE dalla cartella BIN nel DVD di supporto per mostrare i menu.

1. Distribución de la placa base

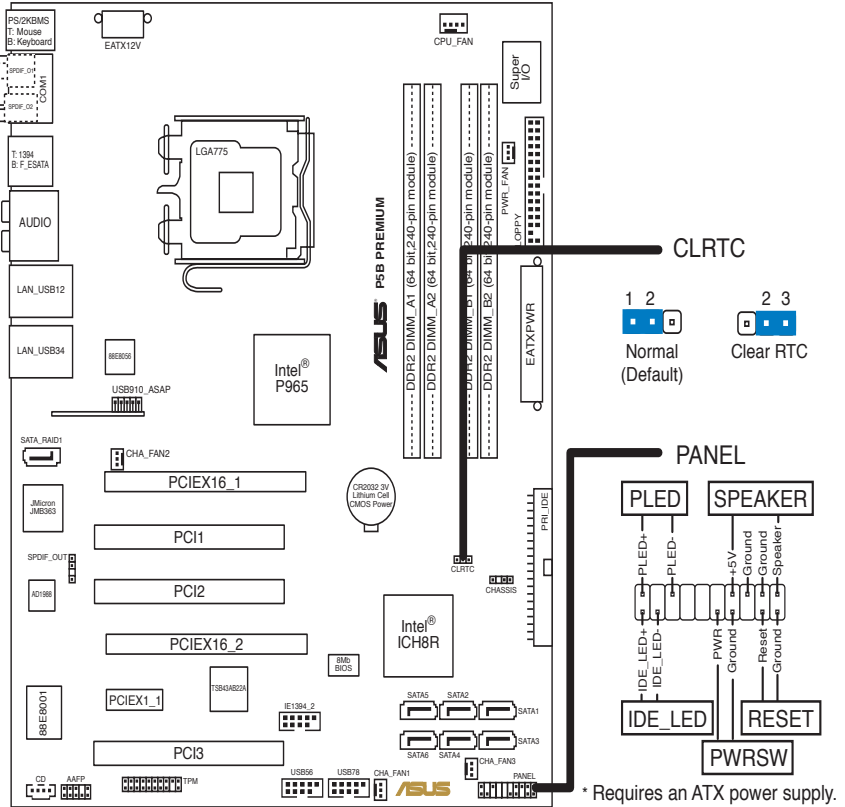

2. Instalación de la CPU

Siga estos pasos para instalar un procesador Intel® en el paquete 775-land.

1. Pulse la palanca de carga con su pulgar (A), a continuación, muévala hacia la izquierda (B) hasta que se suelte de la pestaña de retención.

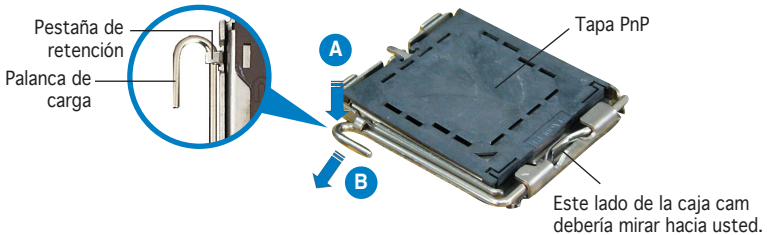



- Para evitar daños en los contactos del zócalo, no retire la tapa PnP, a menos que se esté instalando una CPU.
- Conserve la tapa en caso de devolución del producto.
- La garantía del producto no cubre daños producidos en los contactos del zócalo.

2. Levante la palanca de carga en la dirección de la flecha, hasta llegar a un ángulo de 135°.
3. Levante la placa de carga con el pulgar y con el índice hasta alcanzar un ángulo de 100°, a continuación, presione la tapa PnP desde la ventana de la placa de carga para extraerla.
4. Coloque la CPU sobre el zócalo, asegurándose de que el triángulo dorado se encuentra en la esquina inferior izquierda del zócalo. La llave de alineación debería encajar en el orificio de la CPU.
5. Cierre la placa de carga, a continuación, pulse la palanca de carga hasta que quede encajada en la pestaña de retención.

3. Memoria de sistema

Puede instalar DIMM DDR2 no ECC de 256MB, 512MB, 1GB y 2GB sin memoria intermedia dentro de las ranuras DIMM utilizando las configuraciones de memoria que aparecen en esta sección.

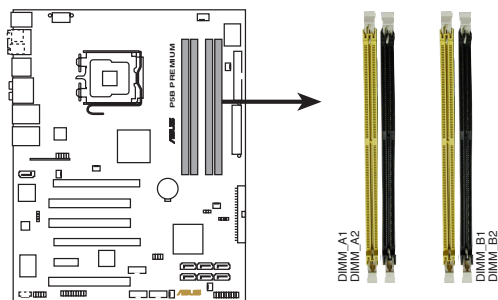

P5B PREMIUM 240-pin DDR2 DIMM sockets

Canal	Ranuras
Canal A	DIMM_A1 y DIMM_A2
Canal B	DIMM_B1 y DIMM_B2



- Puede instalar memorias de diferentes tamaños en los canales A y B. El sistema mapea el tamaño total del canal de menor tamaño para configuraciones de canal dual. Cualquier exceso de memoria en el canal de mayor tamaño será mapeado en operaciones de canal simple.
- Instale siempre DIMM con la misma latencia CAS. Para una compatibilidad óptima, se recomienda que obtenga módulos de memoria del mismo proveedor. Visite el sitio web de ASUS (www.asus.com) para obtener la lista de Proveedores cualificados.
- El sistema puede que detecte un poco menos de 8 GB de memoria de sistema cuando se instalan cuatro módulos de memoria DDR2 de 2GB debido a la asignación de recursos al juego de chips.
- Esta placa base no admite módulos de memoria hechos de 128Mb chips ni de doble cara x16.



Notas sobre la limitaciones en memoria

- Si ha instalado cuatro módulos de memoria de 1GB, el sistema podría detectar menos de 3GB de memoria total debido al asignación de espacio de direcciones para otras funciones críticas. Esta limitación se aplica a versiones del sistema operativo Windows XP 32-bit ya que no soporta el modo PAE (Physical Address Extension - Extensión de Direcciones Físicas).
- Si ha instalado el Sistema Operativo Windows® XP versión 32-bits, recomendamos que instale menos de 3GB de memoria total en el sistema.
- Debido a limitaciones en Chipset, esta placa madre solo puede soportar un máximo de 8 GB en los sistemas operativos listados a continuación. Puede instalar como máximo un módulo DIMM de 2 GB en cada zócalo.

32-bit	64-bit
Windows® 2000 Advanced Server	Windows® XP Professional x64 Enterprise Edition
	Windows® Vista x64 Edition

- Algunos módulos DIMM DDR2-800/667 de versión anterior no se ajustan a los requerimientos de Intel® On-Die-Termination (ODT) y bajarán su velocidad automáticamente para funcionar en modo DDR2-533. Si esto ocurre, contacte con su punto de venta de memorias para comprobar el valor ODT.
- Debido a limitaciones en Chipset, DDR2-800 con CL=4 bajará su velocidad para funcionar en modo DDR2-667 por defecto. Si desea operar con una latencia inferior, ajuste el reloj de memoria manualmente.
- Debido a limitaciones en Chipset, DDR2-667 con CL=3 bajará su velocidad para funcionar en modo DDR2-533 por defecto. Si desea operar con una latencia inferior, ajuste el reloj de memoria manualmente.

4. Información de la BIOS

La Flash ROM de la placa base contiene la BIOS. Puede actualizar la información de la BIOS o configurar los parámetros utilizando la utilidad Configuración de la BIOS. Las pantallas de la BIOS incluyen teclas de navegación y una breve ayuda en línea para guiarle. Si encuentra algún problema con el sistema o si el sistema se vuelve inestable tras cambiar la configuración, cargue los valores de configuración predeterminados. Consulte el Capítulo 4 de la guía de usuario para obtener información detallada sobre la BIOS. Visite el sitio web ASUS (www.asus.com) para obtener actualizaciones.

Para entrar en la Configuración al inicio:

Pulse <Suprimir> durante la comprobación inicial (Power-On Self Test, POST). Si no lo hace, POST continuará con las pruebas de rutina.

Para entrar en la Configuración tras el POST:

- Reinicie el sistema pulsando <Ctrl> + <Alt> + <Supr.> y, a continuación, pulse <Suprimir> durante el POST, o
- Pulse el botón de reinicio del chasis y, a continuación, pulse <Suprimir> durante el POST, o
- Apague el sistema y vuelva a encenderlo y pulse <Suprimir> durante el POST

Para actualizar la BIOS con AFUDOS:

Inicie el sistema desde un disquete que contenga, el último archivo de la BIOS. En el símbolo de raíz, escriba afudos /i<filename.rom> y pulse Intro. Reinicie el sistema cuando se haya completado la actualización.

Para actualizar la BIOS con ASUS EZ Flash 2:

Reinicie el sistema y pulse <Alt> + <F2> durante el proceso POST para ejecutar EZ Flash 2. Inserte un disquete o disco Flash que contenga un archivo BIOS actualizado. EZ Flash 2 realizará el proceso de actualización de BIOS y tras completar éste reiniciará automáticamente el sistema.

Para recuperar la BIOS con CrashFree BIOS 3:

Reinicie el sistema. Si la BIOS está dañada, la función de auto recuperación CrashFree BIOS 3 solicitará la inserción de un disquete, CD, o disco Flash USB que contenga un archivo BIOS original o actualizado. Una vez que el sistema haya sido recuperado, reinicie su sistema.

5. Información del DVD de software

Esta placa base admite los sistemas operativos (SO) Windows® 2000/XP/64-bit XP/Vista. Instale siempre la versión más reciente del SO y las actualizaciones correspondientes para maximizar las funciones del hardware. El DVD que se suministra con la placa base contiene un útil software y varios controladores para mejorar las características de la placa base. Para comenzar a utilizar el DVD, simplemente tiene que introducirlo en la unidad de DVD-ROM. El DVD mostrará automáticamente la pantalla de bienvenida y los menús de instalación si su equipo tiene activada la función de reproducción automática. Si la pantalla de bienvenida no aparece automáticamente, localice y haga doble clic sobre el archivo ASSETUP.EXE de la carpeta BIN del DVD para mostrar los menús.

1. Схема системной платы

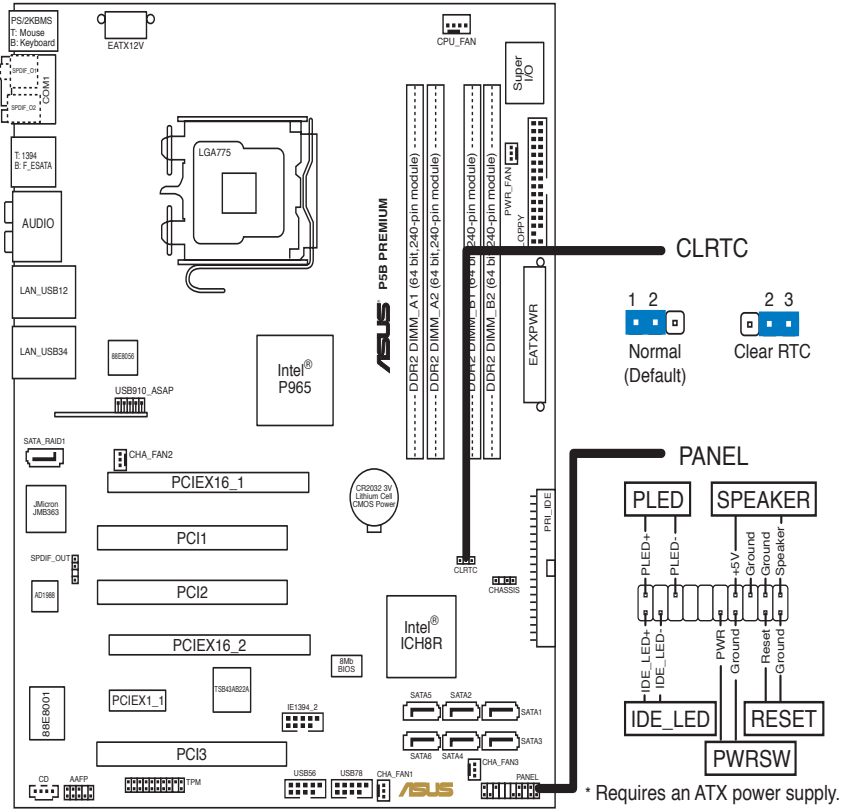

2. Установка процессора

Для установки процессора:
Выполните следующие действия для установки процессора Intel® в 775-контактное гнездо:

1. Нажмите на удерживающий рычаг большим пальцем (A), затем перемещайте его влево (B) до тех пор, пока он не высвободится из-под фиксирующего язычка.

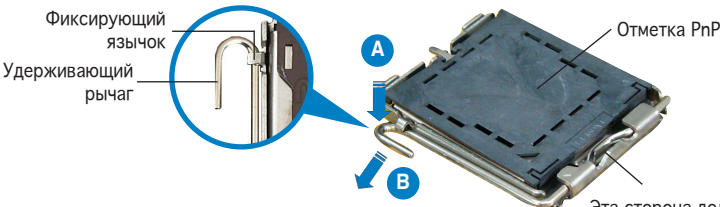

Эта сторона должна быть обращена к устанавливавшему.



- Для предотвращения повреждения контактов разъема не удаляйте крышку PnP до начала установки ЦПУ.
- Для возврата товара сохраняйте упаковку.
- Гарантия на товар не распространяется на случай повреждения контактов разъема.

2. Поднимите рычаг в направлении, указанном стрелкой, до угла 135°.
3. Поднимите пластинку большим и указательным пальцами на угол 100°, затем выдавите крышку PnP из окне пластинки.
4. Расположите ЦПУ над гнездом, убедившись, что золотой треугольник располагается над нижним левым углом гнезда ЦПУ. Ключевой элемент гнезда должен соответствовать вырезу на ЦПУ.
5. Закройте пластинку, затем нажимайте на рычаг, пока он не окажется под фиксирующим выступом.

3. Системная память

Материнская плата поддерживает суммарные объемы оперативной памяти 256, 512 Мбайт, 1 Гбайт и 2 Гбайт при условии, что используются небуферизируемые модули DIMM DDR2 (без ECC). Кроме того, установка модулей памяти в разъемы для модулей DIMM должна выполняться в соответствии с конфигурациями модулей памяти, указанными в этом разделе.

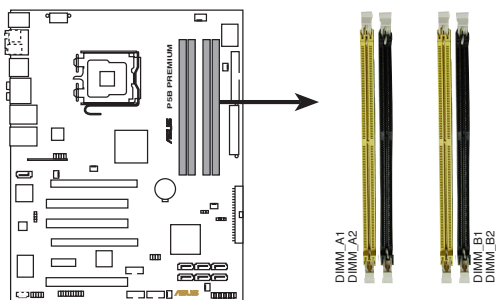

P5B PREMIUM 240-pin DDR2 DIMM sockets

Канал	Разъемы
Канал А	DIMM_A1 и DIMM_A2
Канал В	DIMM_B1 и DIMM_B2



- Вы можете установить различный объем памяти в слоты канала А и канала В. Надо учитывать, что для двухканальной конфигурации система будет отображать общий объем памяти, ориентируясь на канал с меньшим объемом установленной памяти. Полный объем установленной памяти в таком случае будет отображаться только в одноканальной конфигурации.
- Всегда используйте модули памяти DIMM с одинаковой задержкой строка адреса столбца (CAS latency). Для лучшей совместимости рекомендуется использовать модули памяти одного производителя. Список рекомендованных производителей модулей памяти располагается на Веб-узле ASUS (www.asus.com).
- При установке четырех модулей памяти по 2 Гбайт каждый система может обнаружить чуть менее 8 Гбайт системной памяти: это связано с распределением ресурсов набора микросхем.
- Эта материнская плата не поддерживает модули памяти объемом 128 Мб, так же как и 2х-сторонние 16х-чиповые модули памяти.



Примечания по ограничению памяти

- Если вы установили четыре модуля памяти по 1 GB , система может обнаружить менее 3 GB поскольку адресное пространство распределено для других критических функций. Это ограничение относится для 32-х разрядной версии Windows XP поскольку она не поддерживает режим PAE (Расширенная физическая адресация).
- Если у вас установлена ОС Windows® XP 32-бит, мы рекомендуем вам устанавливать менее 3 Гб памяти.
- Из-за ограничений чипсета, эта материнская плата поддерживает только 8 Гб системной памяти. Самое большее, вы можете установить 2-х Гигабайтовые модули в каждый слот.

32-bit	64-bit
Windows® 2000 Advanced Server	Windows® XP Professional x64 Enterprise Edition
	Windows® Vista x64 Edition

- Некоторые старые версии DDR2-800/667 DIMM могут не соответствовать требованиям Intel® ODT и частота будет автоматически понижена до DDR2-533. Если это произошло, обратитесь к вашему производителю памяти для проверки значения ODT.
- Из-за ограничений чипсета, **DDR2-800 с CL=4 по умолчанию** будут работать как DDR2-667. Если вы хотите работать с малой латентностью, настройте тайминги памяти вручную.
- Из-за ограничений чипсета, **DDR2-667 с CL=3 по умолчанию** будут работать как DDR2-533. Если вы хотите работать с малой латентностью, настройте тайминги памяти вручную.

4. Базовая система ввода/вывода (BIOS)

BIOS записан в микросхеме энергонезависимой памяти, находящейся на системной плате. Используя утилиту настройки BIOS можно настроить или обновить BIOS. Экраны BIOS содержат кнопки навигации и краткую справку. Если после изменения настроек BIOS система стала работать нестабильно, восстановите настройки по умолчанию (Setup Defaults). Подробное описание базовой системы ввода/вывода BIOS см. в разделе 4 руководства пользователя. Обновления можно найти на веб-сайте компании ASUS (www.asus.com).

Чтобы войти в режим настройки при загрузке системы: нажмите на клавишу Delete во время выполнения системой программы самотестирования (POST). Если не нажимать на клавишу Delete, то продолжится выполнение программы самотестирования.

Чтобы войти в режим настройки после завершения выполнения программы самотестирования (POST):

- перезагрузите систему, используя клавиши Ctrl + Alt + Delete, затем нажмите на клавишу Delete во время выполнения программы самотестирования или
- нажмите на кнопку reset (сброс) на корпусе, затем нажмите на клавишу Delete во время выполнения программы самотестирования
- выключите и снова включите систему, затем нажмите на клавишу Delete во время выполнения программы самотестирования

Для обновления BIOS с помощью AFUDOS:

Загрузите систему с дискеты, на которой содержится последняя версия BIOS. В командной строке DOS введите `afudos /i<filename.com>` и нажмите Enter. После завершения обновления перезапустите систему.

Для обновления BIOS с ASUS EZ Flash 2:

Загрузите систему и нажмите <Alt> + <F2> во время POST для запуска EZ Flash 2. Вставьте дискету или флеш-диск, на котором находится последний файл BIOS. EZ Flash 2 начнет процесс обновления BIOS и затем автоматически перезагрузит систему.

Для восстановления BIOS при помощи CrashFree BIOS 3:

Загрузите систему. Если BIOS испорчен, утилита автоматического восстановления CrashFree BIOS 3 попросит вас вставить дискету, CD или USB флеш-диск, на котором находится файл BIOS. Перезагрузите систему после обновления BIOS.

5. Информация о DVD-диске с ПО

Данная материнская плата поддерживается операционными системами Windows® 2000/XP/64-bit XP/Vista. Рекомендуется всегда устанавливать наиболее новую версию операционной системы и соответствующие обновления для полноценного использования возможностей аппаратуры.

DVD-диск, поставляемый вместе с материнской платой, содержит полезные программы и утилиты, расширяющие возможности материнской платы. Чтобы начать работу с этим DVD-диск, вставьте его в привод DVD-ROM. Автоматически появится экран приветствия и установочное меню (если функция Автозапуск включена). Если экран приветствия не появился автоматически, для его отображения найдите и запустите файл ASSETUP.EXE, находящийся в каталоге BIN на DVD-диске.

1. Disposição da placa-principal

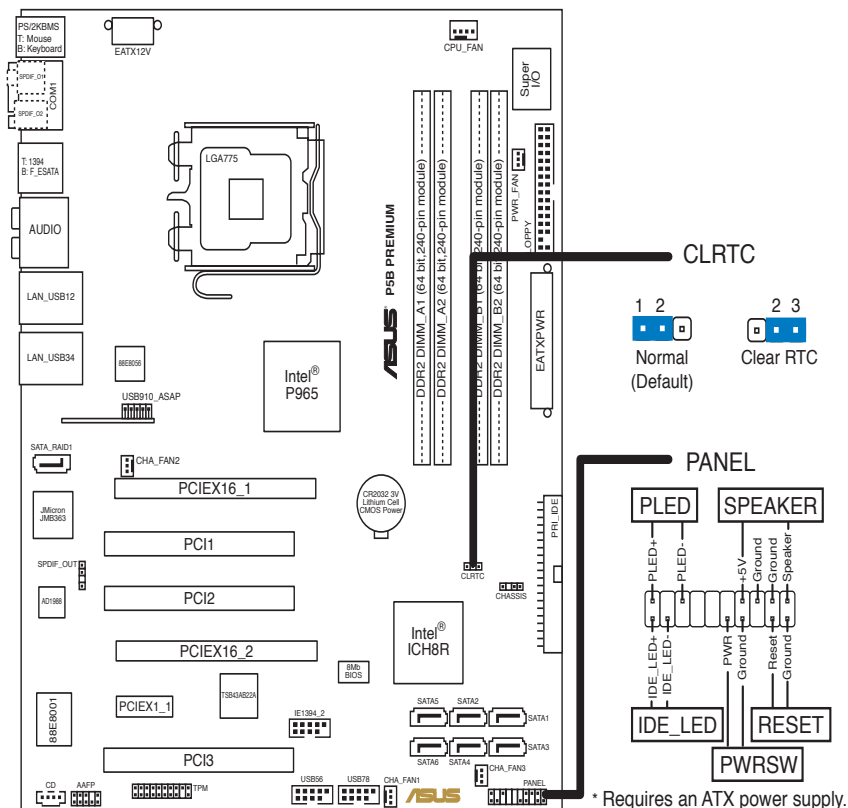

2. Instalação da CPU

Siga estas etapas para instalar um processador Intel® no socket 775.

1. Exerça pressão sobre a alavanca com o seu polegar (A) e de seguida movê-a para a esquerda (B) até ficar liberta da patilha de fixação.

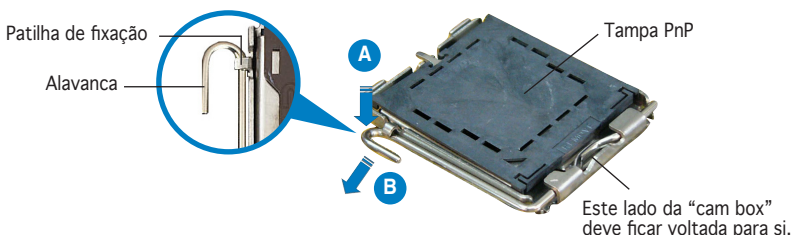



- Para evitar danificar os pinos do socket, não remova a tampa PnP a não ser que esteja a instalar uma CPU.
- Guarde a tampa, caso seja necessário devolver o produto.
- A garantia do produto não cobre danos ao nível dos pinos do socket.

2. Levante a alavanca na direcção indicada pela seta e num ângulo de 135°.
3. Levante o prato de carregamento com o polegar e indicador num ângulo de 100°, de seguida empurre a tampa PnP através da janela do prato de carregamento para a remover.
4. Posicione a CPU por cima do socket, certificando-se de que o triângulo dourado está no canto inferior esquerdo do socket. A chave de alinhamento do socket deve encaixar no entalhe existente na CPU.
5. Feche o prato de carregamento, de seguida exerça pressão sobre a alavanca de carregamento até esta encaixar com um estalido na patilha de fixação.

3. Memória do sistema

Pode instalar DIMMs DDR2 sem entreposição e non-ECC de 256 MB, 512 MB, 1 GB e 2 GB nos sockets DIMM, utilizando as configurações descritas nesta secção e relativas à memória.

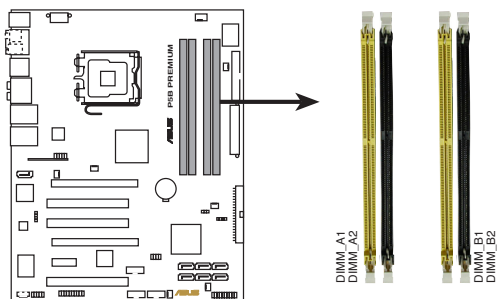

P5B PREMIUM 240-pin DDR2 DIMM sockets

Canal	Sockets
Canal A	DIMM_A1 e DIMM_A2
Canal B	DIMM_B1 e DIMM_B2



- Pode instalar memórias de vários tamanhos no canal A e no canal B. O sistema faz o mapeamento do tamanho total do canal de menor capacidade para a configuração de canal duplo. Qualquer memória excedente do canal de maior capacidade é mapeada para a configuração de canal único.
- Instale sempre DIMMs com a mesma latência CAS. Para uma óptima compatibilidade, recomendamos-lhe a obtenção de módulos de memória junto do mesmo vendedor. Visite o web site da ASUS (www.asus.com) para consultar a lista de Vendedores Aprovados.
- O sistema pode detectar uma capacidade de memória ao nível do sistema ligeiramente inferior a 8 GB após instalação dos quatro módulos de memória DDR2 de 2 GB, isto deve-se à atribuição de recursos ao nível do chipset.
- Esta placa-principal não suporta módulos de memória compostos por chips de 128 Mb ou módulos de memória de dupla face x16.



Notas acerca da limitação da memória

- **Caso tenha instalado quatro módulos de memória de 1 GB, o sistema pode detectar menos de 3 GB em termos da memória total devido à atribuição de espaço de endereço a outras funções críticas. Esta limitação aplica-se apenas ao sistema operativo Windows XP de 32 bits uma vez que este não suporta o modo PAE (Physical Address Extension, Extensão do endereço físico).**
- Se instalou o sistema operativo Windows® XP de 32 bits, recomendamos a instalação de uma memória com um total inferior a 3GB.
- Devido às limitações do chipset, esta placa principal apenas consegue suportar um máximo de 8 GB nos sistemas operativos listados em baixo. Pode instalar módulos DIMM com um máximo de 2 GB em cada ranhura.

32-bit	64-bit
Windows® 2000 Advanced Server	Windows® XP Professional x64 Enterprise Edition
	Windows® Vista x64 Edition

- Alguns módulos de memória DIMM DDR2-800/667 mais antigos podem não satisfazer os requisitos da tecnologia On Die Termination (ODT) da Intel sofrendo uma desactualização automática para a especificação DDR2-533. Se tal acontecer, contacte a pessoa que lhe vendeu a memória para se certificar da compatibilidade com a tecnologia ODT.
- Devido às limitações do chipset, o módulo DDR2-800 com CL=4 sofrerá uma desactualização para o módulo DDR2-667. Se quiser trabalhar com uma latência inferior, ajuste manualmente a frequência da memória.
- Devido às limitações do chipset, o módulo DDR2-667 com CL=3 sofrerá uma desactualização para o módulo DDR2-533. Se quiser trabalhar com uma latência inferior, ajuste manualmente a frequência da memória.

4. Informação da BIOS

A memória ROM Flash existente na placa-principal contém a BIOS. Pode actualizar a informação da BIOS ou configurar os seus parâmetros utilizando o utilitário de configuração da BIOS. Os ecrãs da BIOS incluem teclas de navegação e uma breve ajuda online que lhe servirá de guia. Se se deparar com problemas ao nível do sistema, ou se o sistema ficar instável após alteração das definições, carregue as predefinições de configuração. Consulte o Capítulo 4 do Guia do utilizador para mais informações sobre a BIOS. Visite o web site da ASUS (www.asus.com) para obter as actualizações.

Para aceder ao utilitário de configuração aquando do arranque: Prima a tecla <Delete> durante a rotina POST (Power-On Self Test). Se não premir a tecla <Delete>, a rotina POST prossegue com as suas rotinas de teste.

Para aceder ao utilitário de configuração após a rotina POST:

- Reinicie o sistema premindo as teclas <Ctrl> + <Alt> + <Delete>, de seguida prima a tecla <Delete> durante a rotina POST, ou
- Prima o botão Reiniciar existente no chassis, de seguida prima a tecla <Delete> durante a rotina POST, ou
- Desligue o sistema e volte a ligá-lo, de seguida prima a tecla <Delete> durante a rotina POST

Para actualizar a BIOS com o AFUDOS:

Proceda ao arranque do sistema a partir de uma disquete que contenha o mais recente ficheiros da BIOS. Na linha de comandos do DOS, digite `afudos/<filename.rom>` e prima a tecla Enter. Reinicie o sistema após conclusão da actualização.

Para actualizar a BIOS com o ASUS EZ Flash 2:

Proceda ao arranque do sistema e prima <Alt> + <F2> durante a rotina POST para abrir o EZ Flash 2. Introduza uma disquete ou um disco flash que contenha o mais recente ficheiro da BIOS. O EZ Flash 2 procede à actualização da BIOS e reinicia o sistema automaticamente após concluída a operação.

Para recuperar a BIOS com o CrashFree BIOS 3:

Proceda ao arranque do sistema. Se o BIOS estiver corrompido, a ferramenta de recuperação automática CrashFree BIOS 3 pede-lhe para introduzir uma disquete, um CD ou um disco flash USB que contenha o ficheiro BIOS original ou mais recente. Proceda ao arranque do sistema após recuperação da BIOS.

5. Informação do DVD de suporte ao software

Esta placa-principal suporta o sistema operativo Windows® 2000/XP/64-bit XP/Vista. Instale sempre a versão mais recente do sistema operativo e respectivas actualizações para que possa maximizar as capacidades do seu hardware.

O DVD de suporte que acompanha a placa-principal contém software útil e vários controladores que melhoram as capacidades da placa-principal. Para utilizar o DVD de suporte, basta introduzi-lo na unidade de DVD-ROM. O DVD apresenta automaticamente o ecrã de boas-vindas e os menus de instalação caso a função de execução automática esteja activada no computador. Se o ecrã de boas-vindas não aparecer automaticamente, procure e faça um duplo clique sobre o ficheiro ASSETUP.EXE existente na pasta BIN do DVD de suporte para poder aceder aos menus.

1. Plan płyty głównej

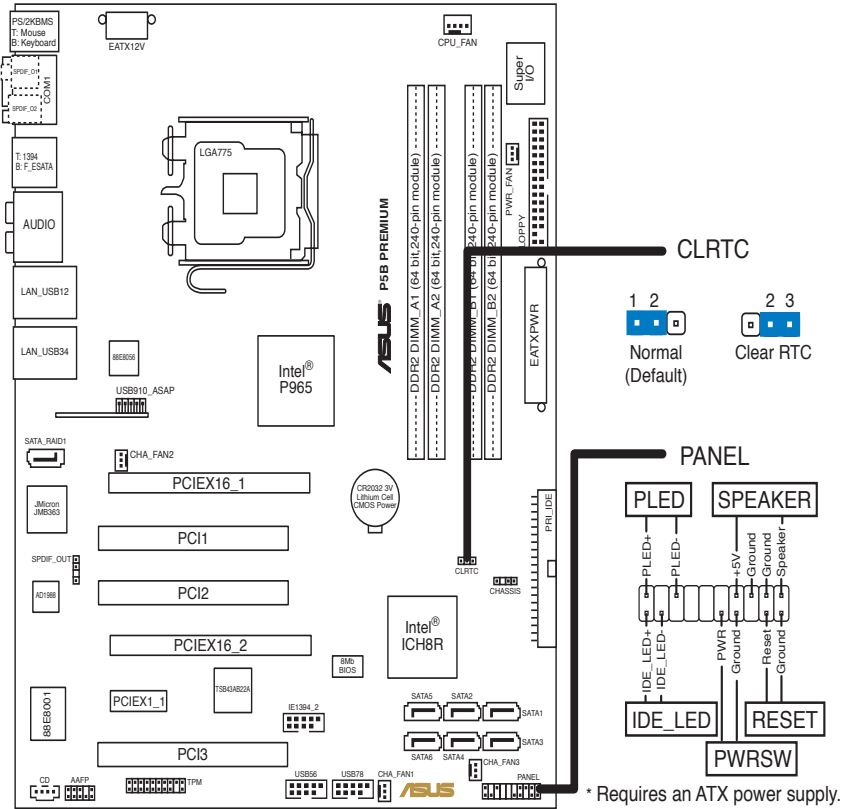

2. Instalacja procesora

Wykonaj podane czynności w celu zainstalowania procesora Intel® w obudowie 775-land.

- Naciśnij kciukiem (A) dźwignię ładowania, a następnie przesunij ją w lewo (B), aż do jej zwolnienia z zatrzasku mocującego.

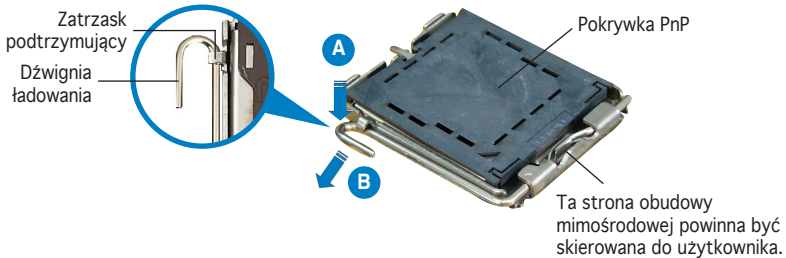



- Aby uniknąć uszkodzenia szpilek gniazda, nie należy zdejmować pokrywy PnP, aż do zainstalowania procesora.
- Należy zachować pokrywkę na wypadek zwrotu produktu.
- Gwarancja produktu nie obejmuje uszkodzeń szpilek gniazda.

2. Unieś dźwignię ładowania w kierunku wskazanym strzałką pod kątem 135°.
3. Unieś kciukiem i palcem wskazującym płytę ładowania pod kątem 100°, a następnie naciśnij pokrywę PnP z okna płyty ładowania w celu zdjęcia.
4. Ustaw procesor nad gniazdem i upewnij się, że znak złotego trójkąta znajduje się w dolnym, lewym rogu gniazda. Identyfikator wyrównania gniazda powinien pasować do nacięcia procesora.
5. Zamknij płytę ładowania, a następnie naciśnij dźwignię ładowania, aż do zatrzaśnięcia w zatrzasku podtrzymującym.

3. Pamięć systemowa.

Możesz zainstalować kości 256 MB, 512 MB, 1 GB i 2 GB pamięci unbuffered non-ECC DDR2 DIMMs do gniazda DIMM, używając konfiguracji pamięci podanych w tej sekcji.

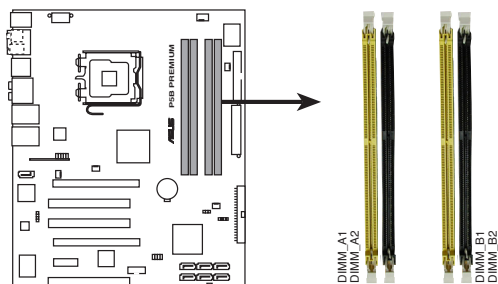

P5B PREMIUM 240-pin DDR2 DIMM sockets

Kanał	Gniazda
Kanał A	DIMM_A1 i DIMM_A2
Kanał B	DIMM_B1 i DIMM_B2



- W kanale A i kanale B można instalować pamięci o różnych rozmiarach. W konfiguracji dwu-kanalowej, system odwzorowuje całkowity rozmiar kanału o mniejszym rozmiarze. Nadmierna pamięć z kanału o większym rozmiarze jest następnie odwzorowywana dla operacji jedno-kanalowej.
- Należy zawsze instalować moduły DIMM z tym samym czasem opóźnienia CAS (CAS latency). Dla uzyskania optymalnej zgodności, zaleca się stosowanie modułów pamięci od tego samego dostawcy. Należy odwiedzić listę uprawnionych dostawców na stronie sieci web ASUS (www.asus.com).
- Ze względu na alokację zasobów chipsetu, system może wykryć mniej niż 8 GB pamięci systemowej podczas instalacji 4 modułów 2 GB DDR2.
- Ta płyta główna nie obsługuje modułów pamięci wykonanych ze 128 Mb chipów lub dwustronnych modułów x16.



Uwagi dotyczące ograniczenia pamięci

- Jeśli zainstalowałeś cztery moduły 1 GB pamięci, system może wykryć mniej niż 3 GB całkowitej pamięci ze względu na alokację zasobów dla innych krytycznych funkcji. Ta limitacja dotyczy wersji Windows XP 32 Bit, ponieważ nie wspiera funkcji Physical Address Extension (PAE).
- Przy zainstalowaniu systemu operacyjnego Windows® XP w wersji 32-bitowej, zaleca się instalację mniej niż 3 GB całkowitej pamięci.
- Ze względu na ograniczenia chipsetu, w wymienionych poniżej systemach operacyjnych ta płyta główna może obsłużyć wyłącznie do 8 GB pamięci. W każdym gnieździe można zainstalować moduł DIMM o maksymalnej pojemności 2 GB.

32-bit	64-bit
Windows® 2000 Advanced Server	Windows® XP Professional x64 Enterprise Edition
	Windows® Vista x64 Edition

- Niektóre starsze wersje modułów DIMM DDR2-800/667, mogą nie odpowiadać wymaganiom technice On-Die-Termination (ODT) firmy Intel® i zostaną automatycznie odczytane jako moduły DDR2-533. W takim przypadku, należy skontaktować się ze sprzedawcą pamięci w celu sprawdzenia wartości ODT.
- Ze względu na ograniczenia chipsetu, moduły DDR2-800 z CL=4 zostaną domyślnie odczytane jako DDR2-667. Aby zastosować niższą wartość opóźnienia, należy ręcznie wyregulować taktowanie pamięci.
- Ze względu na ograniczenia chipsetu, moduły DDR2-667 z CL=3 zostaną domyślnie odczytane jako DDR2-533. Aby zastosować niższą wartość opóźnienia, należy ręcznie wyregulować taktowanie pamięci.

4. Informacje BIOS

Moduł Flash ROM na płycie zawiera BIOS. Możesz uaktualnić informacje BIOS lub skonfigurować parametry używając narzędzia do konfiguracji BIOS. Ekran BIOS zawiera przyciski nawigacyjne i krótką pomoc online, aby Cię poprowadzić. Jeśli napotkasz problemy systemowe lub gdy system stanie się niestabilny po zmianie ustawień, proszę załadować domyślne ustawienia (Load Setup Defaults). Proszę odwołać się do rozdziału 4 instrukcji obsługi dla dodatkowych informacji BIOS. Proszę także odwiedzić stronę (www.asus.com) dla aktualizacji.

Aby wejść do ustawień przy starcie systemu:

Proszę nacisnąć <Delete> podczas Power-On Self Test (POST – test startowy systemu). Jeśli nie naciśniesz <Delete>, POST będzie kontynuować swoją rutynę testową. .

Aby wejść do ustawień po POST:

- Uruchom ponownie system poprzez naciśnięcie <Ctrl> + <Alt> + <Delete>, następnie naciśnij <Delete> podczas POST, lub
- Naciśnij przycisk reset na obudowie, następnie naciśnij <Delete> podczas POST, lub
- Wyłącz i włącz system, następnie naciśnij <Delete> podczas POST

Aby zaktualizować BIOS poprzez AFUDOS:

Uruchom system z dyskietki zawierającej najnowszy plik BIOS. W ścieżce poleceń DOS, wpisz afudos /i<filename> i naciśnij Enter. Po zakończeniu aktualizacji uruchom ponownie system.

Aby aktualizować BIOS używając ASUS EZ Flash 2:

Uruchom system i naciśnij <Alt> + <F2> podczas POST w celu uruchomienia EZ Flash 2. Włóż dyskietkę lub dysk flash USB z najnowszym plikiem BIOS. EZ Flash 2 przeprowadzi procedurę aktualizacji BIOS i automatycznie uruchomi system po zakończeniu procesu.

Odyskiwanie BIOS poprzez CrashFree BIOS 3:

Uruchom system. Przy uszkodzeniu BIOS, program narzędziowy automatycznego przywracania CrashFree BIOS 3 wyświetli polecenie włożenia dyskietki elastycznej, dysku CD lub dysku flash USB z oryginalnym lub najnowszym plikiem BIOS. Po przywróceniu BIOS ponownie uruchom system.

5. Informacja o pomocniczym dysku DVD z oprogramowaniem

Ta płyta główna obsługuje systemy operacyjne (OS) Windows® 2000/XP/64-bit XP/Vista. Aby maksymalnie wykorzystać możliwości sprzętu, należy zawsze instalować najnowszą wersję systemu operacyjnego (OS) i przeprowadzać odpowiednie aktualizacje.

Pomocniczy dysk DVD jest dostarczany z płytą główną i zawiera użyteczne oprogramowanie i kilka sterowników narzędziowych, rozszerzających funkcje płyty głównej. Aby rozpocząć używanie pomocniczego dysku DVD, należy włożyć dysk DVD do napędu DVD-ROM. Jeśli w komputerze włączona jest opcja automatycznego uruchamiania (Autorun), zostanie automatycznie wyświetlony powitalny ekran DVD i menu instalacji. Jeśli ekran powitalny nie wyświetlił się automatycznie, w celu wyświetlenia menu należy odszukać i dwukrotnie kliknąć plik ASSETUP.EXE, znajdujący się w folderze BIN pomocniczego dysku DVD.

1. Rozvržení základní desky

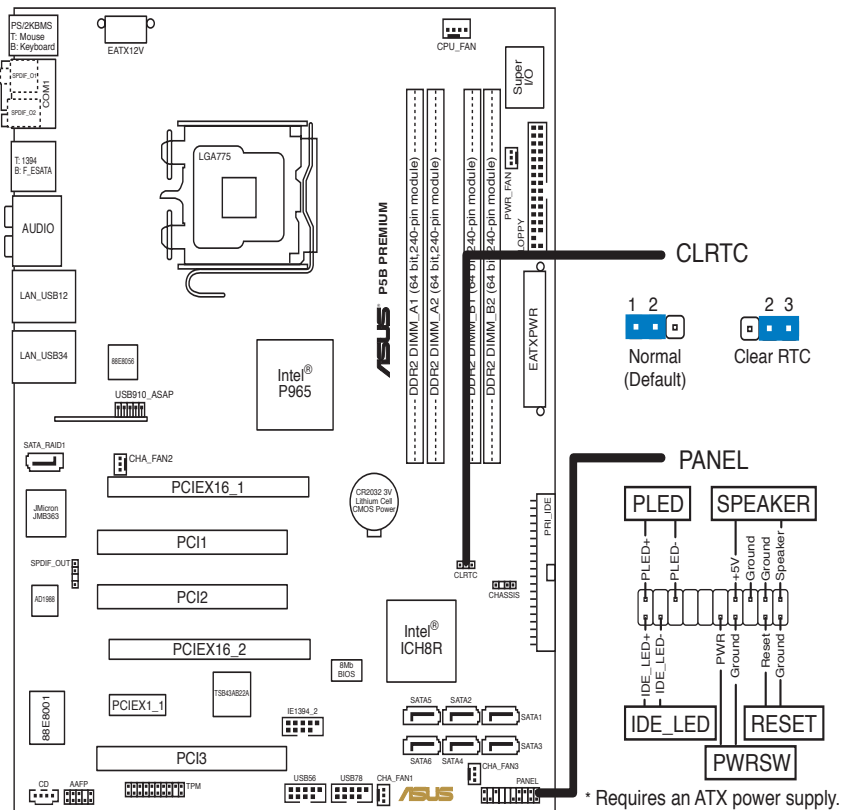

2. Instalace procesoru

Pro instalaci procesoru Intel® do patice 775 postupujte podle níže uvedených kroků.

1. Prstem zatlačte na zajišťovací páčku (A – load lever) a přesuňte ji směrem doleva (B) dokud se neuvolní z drážky (retention tab).

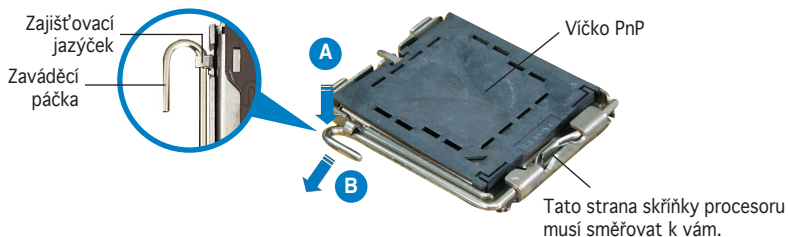



- Abyste zabránili poškození pinů patice, nesundávejte ochrannou záslepku (PnP cap) dokud nebudete instalovat procesor.
- Ochrannou záslepku zachovejte pro případné vrácení produktu.
- Záruka na desku se nevztahuje na poškození pinů patice.

2. Nadzvedněte zajišťovací páčku ve směru šipky do úhlu 135°.
3. Nadzvedněte vkládací destičku palcem a ukazováčkem do úhlu 100°, pak zmáčkněte ochrannou záslepku (PnP cap) a sundejte ji z vkládací destičky.
4. Umístěte procesor nad patičí tak, aby byl zlatý trojúhelník na procesoru nacházel v nad lev m dolním rohem patice. Zarovnávací klíč by měl být shodně s drážkou procesoru.
5. Uzavřete vkládací destičku a zatlačte zajišťovací páčku dokud nezapadne do zajišťovací drážky.

3. Systémová paměť

Do DIMM socketů můžete nainstalovat 256MB, 512MB, 1GB a 2GB DIMM non-ECC bez vyrovnávací paměti (unbuffered) při použití konfigurací v této sekci.

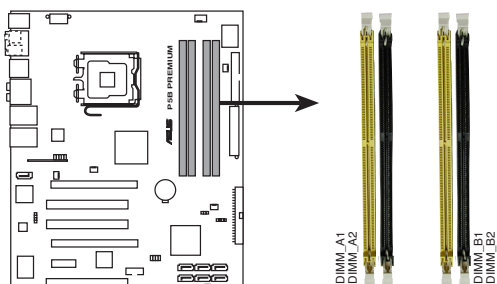

P5B PREMIUM 240-pin DDR2 DIMM sockets

Kanál	Patice
Kanál A	DIMM_A1 a DIMM_A2
Kanál B	DIMM_B1 a DIMM_B2



- Můžete nainstalovat různé velikosti paměti do kanálu A a do kanálu B. Systém namapuje celkovou velikost menšího kanálu pro dvoukanálovou konfiguraci. Přebývající paměť z většího kanálu je potom namapována pro jednokanálový provoz.
- Vždy instalujte moduly DIMM se stejnou čekací dobou CAS. Pro zajištění optimální kompatibility doporučujeme zakoupit všechny paměťové moduly od stejného výrobce. Seznam kvalifikovaných prodejců je k dispozici na webu společnosti ASUS (www.asus.com).
- Kvůli přidělení zdrojů čipové sady může systém detekovat méně než 8GB systémové paměti v případě, že jsou nainstalovány čtyři 2GB DDR2 paměťové moduly.
- Tato základní deska nepodporuje 128MB paměťové moduly nebo dvoustranné x 16 paměťové moduly.



Poznámky k paměťovým omezením

- Pokud jste nainstalovali čtyři 1GB paměťové moduly, systém může detekovat méně než 3GB celkové kapacity způsobeno adresováním alokace místa pro ostatní nezbytné funkce. Toto omezení se týká operačního systému Windows® XP32-bit version, protože nepodporuje Physical Address Extension (PAE).
- Pokud jste nainstalovali 32bitovou verzi operačního systému Windows® XP, doporučujeme nainstalovat méně než 3 GB celkové paměti.
- Vzhledem k omezení čipové sady může tato základní deska v níže uvedených operačních systémech podporovat pouze 8 GB. Do každé patice můžete nainstalovat paměťový modul DIMM o kapacitě maximálně 2 GB.

32-bit	64-bit
Windows® 2000 Advanced Server	Windows® XP Professional x64 Enterprise Edition
	Windows® Vista x64 Edition

- Některé starší verze paměťových modulů DIMM DDR2-800/667 nemusí odpovídat požadavku ODT (On-Die-Termination) Intel® a automaticky přejdou na provoz na DDR2-533. V takovém případě kontaktujte prodejce paměti a požádejte ho, aby zkontroloval hodnotu ODT.
- Vzhledem k omezení čipové sady přejde DDR2-800 s CL=4 ve výchozí konfiguraci na provoz na DDR2-667. Chcete-li dosáhnout provozu s nižší čekací dobou, upravte nastavení časování paměti ručně.
- Vzhledem k omezení čipové sady přejde DDR2-667 s CL=3 ve výchozí konfiguraci na provoz na DDR2-533. Chcete-li dosáhnout provozu s nižší čekací dobou, upravte nastavení časování paměti ručně.

4. Informace o BIOSu

Paměť Flash ROM na základní desce uchovává informace o možnostech nastavení (Setup utility). Můžete aktualizovat informace v BIOSu nebo konfigurovat parametry pomocí BIOS Setup utility. Obrazovky BIOS používají k ovládání navigační klávesy a online pomoc. Pokud budete mít systémové potíže nebo je systém nestabilní po změně nastavení, obnovte standardní nastavení (load the Setup Defaults). Viz. kapitola 4 příručky pro detailní informace o BIOSu. Navštivte webovou stránku ASUS (www.asus.com) pro stažení aktualizací.

Vstup do možnosti nastavení (Setup) při startu počítače:

Zmáčkněte klávesu <Delete> při provádění testu POST (Power-On Self Test) pro vstup do možnosti nastavení. Pokud nezmáčknete <Delete> bude POST pokračovat v rutinních testech.

Vstup do možnosti nastavení po testech POST:

- Restartujte systém kombinací kláves <Ctrl> + <Alt> + <Delete>, pak zmáčkněte <Delete> při testu POST nebo
- Zmáčkněte tlačítko reset na počítači pak zmáčkněte <Delete> při testu POST nebo
- Restart může být proveden také vypnutím a opětovným zapnutím systému a při testu POST zmáčkněte klávesu <Delete>.

Aktualizace BIOSu pomocí AFUDOS:

Zavedte systém ze systémové diskety, která také obsahuje soubor s aktualizací pro BIOS. V příkazovém řádku zadejte příkaz `afudos /i<názevsouboru.rom>` a stiskněte klávesu <Enter>. Po dokončení aktualizace systém restartujte.

Aktualizace BIOSu při použití ASUS EZ Flash 2:

Restartuje systém a zmáčkněte <Alt> + <F2> při provádění testu POST pro spuštění EZ Flash 2. Vložte do mechaniky systémovou disketu nebo jednotku USB, která obsahuje nejnovější soubor s informacemi pro BIOS. EZ Flash 2 aktualizuje BIOS a provede automaticky restart počítače po dokončení operace.

Obnovení BIOSu pomocí CrashFree BIOS 3:

Zapněte počítač. Pokud je systém BIOS poškozen, nástroj pro automatické obnovení CrashFree BIOS 3 vás požádá, abyste vložili disketu, disk CD nebo paměťovou jednotku USB, která obsahuje původní nebo nejaktuálnější soubor systému BIOS. Restartujte systém po dokončení operace obnovení.

5. Instalační DVD s podpůrnými programy

Tato základní deska podporuje Windows® 2000/XP/64-bit XP/Vista operační systémy (OS). Instalujte vždy nejnovější verze OS a odpovídající aktualizace, aby jste mohli maximalizovat využití vlastností Vašeho hardwaru.

Instalační DVD, které se dodává se základní deskou obsahuje užitečné programy a utility/ovladače, které zlepšují vlastnosti základní desky. Pro použití instalačního DVD vložte DVD do optické mechaniky. DVD automaticky zobrazí uvítací okno a instalační menu, pokud je povolen automatický start DVD (Autorun) ve Vašem počítači. Pokud se uvítací okno neobjevilo automaticky, najděte a klikněte dvakrát na soubor `ASSETUP.EXE` ve složce `BIN` na instalačním DVD.

1. Az alaplap felépítése

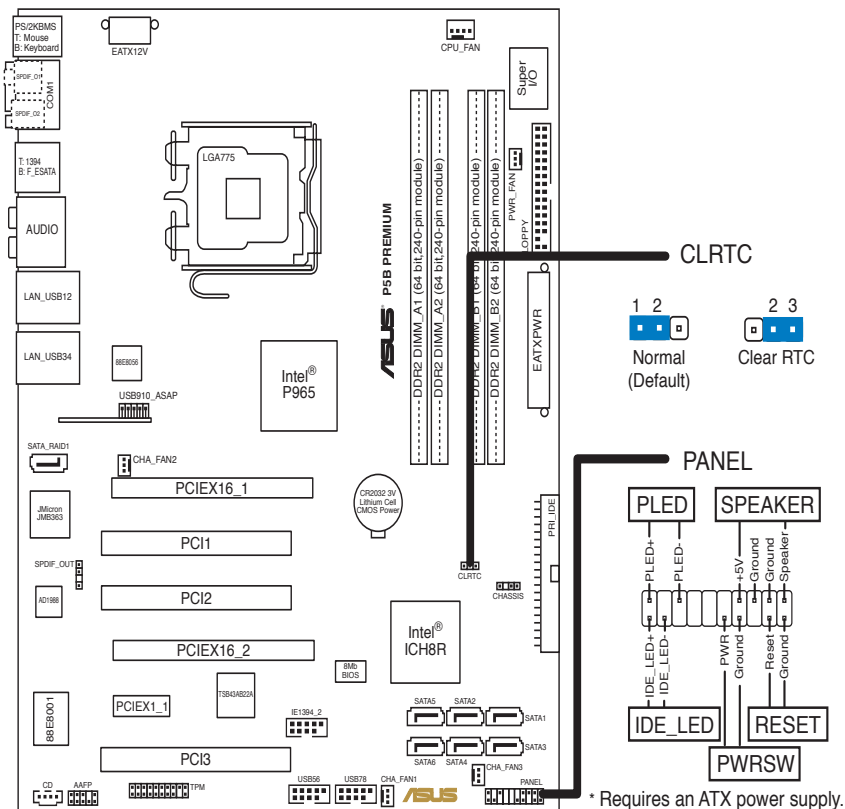

2. A CPU beszerelése

Az Intel® processzor (CPU) beszereléséhez kövesse az alábbi lépéseket:

1. Nyomja le a rögzítőkart a hüvelykujjával (A), majd mozgítsa el balra (B), hogy kiszabaduljon a rögzítőfül alól.

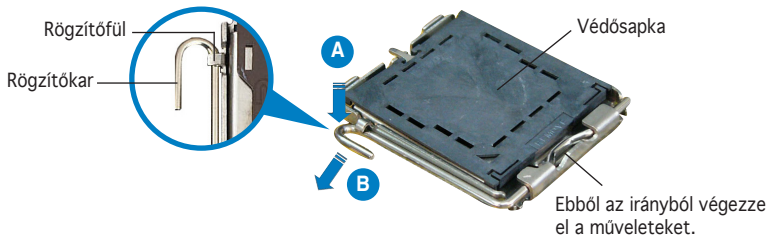



- A foglalat védelme érdekében ne távolítsa el a foglalat védősapkáját, csak közvetlenül a processzor behelyezése előtt.
- A foglalat védősapkáját tartsa meg későbbi felhasználásra, ne dobja el.
- A foglalat tüneke sérüléseire nem terjed ki a termékgarancia.

2. Hajtsa fel 135°-os szögben a rögzítőkart.
3. Hajtsa fel a processzor rögzítőtálcáját 100°-os szögben, majd pattintsa ki a foglalat védősapkáját.
4. Helyezze a processzort a foglatra úgy, hogy a CPU megjelölt sarka és a rögzítőkar töve egymás fölött legyenek (a megjelölt irányból nézve a bal alsó sarokban). Helyes elhelyezés esetén a foglalon lévő kiugrásnak illeszkednie kell a processzoron található bevágásba.
5. Ha a CPU benne van a foglatban, hajtsa le a rögzítőtálcát, majd hajtsa le a rögzítőkart és húzza be a foglalat oldalán lévő rögzítőfül alá.

3. Rendszermemória

Az alaplapba 256 MB, 512 MB, 1 GB és 2 GB méretű unbuffered non-ECC DDR2 RAM modulokat szerelhet az alábbi útmutatónak megfelelően.

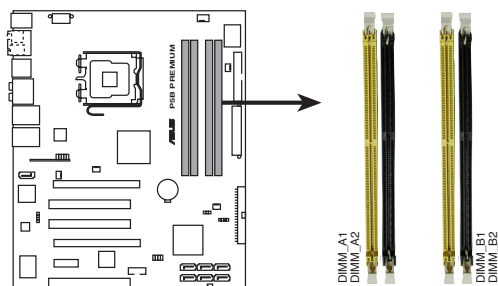

P5B PREMIUM 240-pin DDR2 DIMM sockets

Csatorna	Foglalatok
A csatorna	DIMM_A1 és DIMM_A2
B csatorna	DIMM_B1 és DIMM_B2



- Különböző méretű memóriamodulokat szerelhet be a Channel A és a Channel B jelű foglalatokba. A rendszer a kisebb méretű csatorna teljes kapacitását kétcsatornás konfigurációba állítja. A nagyobb méretű csatorna ezen felüli memóriakapacitását pedig a rendszer egycsatornás üzemmódba állítja.
- Mindig azonos CAS késleltetésű modulokat használjon. Az optimális teljesítmény érdekében javasoljuk, hogy azonos gyártótól szerezz be az összes DDR2 RAM modulját. Az alaplap által hivatalosan támogatott gyártók és modulok listájához (QVL) látogasson el az ASUS weboldalára: www.asus.com.
- Ha 4 db 2 GB méretű DDR2 modult szerelt az alaplapba, a rendszer esetleg 8 GB-nál kevesebb memóriát érzékel az alaplapi chipset korlátai miatt.
- Ez az alaplap nem támogatja a 128Mbit chipekkel szerelt és a kétoldalas x16 típusú memóriamodulokat.



A memória korlátaival kapcsolatos megjegyzések

- **Ha 4 db 1 GB méretű modult szerelt az alaplapba, a rendszer** esetleg csak legfeljebb 3 GB memóriát érzékel, az előlotti memóriák címezését egyéb kritikus funkciókhoz használja a rendszer. A probléma a Microsoft® Windows® XP 32 bites verziókban jelentkezik, mert ezek az operációs rendszerek nem támogatják a PAE-t (Physical Address Extension).
- Amennyiben a Windows® XP 32 bites verziójú operációs rendszerét telepíti, azt ajánljuk, hogy kevesebb, mint 3 GB-ot installáljon a teljes memóriából.
- A lapkakészlet korlátozásai miatt ez az alaplap legfeljebb 8 GB memória támogatását teszi lehetővé az alábbiakban felsorolt operációs rendszerek alatt. Legfeljebb 2 GB-os DIMM memóriamodult szerelhet be az egyes foglalatokba.

32-bit	64-bit
Windows® 2000 Advanced Server	Windows® XP Professional x64 Enterprise Edition
	Windows® Vista x64 Edition

- Előfordulhat, hogy némelyik régebbi DDR2-800/667 DIMM memóriamodul változat nem felel meg az Intel® On-Die-Termination (ODT) előírásának, ezért automatikusan visszaminősül és DDR2-533 frekvencián fog működni. Amennyiben ez történik, lépjen kapcsolatba a memóriamodul gyártójával és ellenőrizze az ODT értékét.
- A lapkakészlet korlátozásai miatt a CL=4 értékű DDR2-800 visszaminősül és alapértelmezésként DDR2-667 frekvencián fog működni. Ha kisebb várakozási idővel kívánja működtetni, kézzel állítsa be a memória időzítését.
- A lapkakészlet korlátozásai miatt a CL=3 értékű DDR2-667 visszaminősül és alapértelmezésként DDR2-533 frekvencián fog működni. Ha kisebb várakozási idővel kívánja működtetni, kézzel állítsa be a memória időzítését.

4. BIOS információk

Az alaplap BIOS-át az alaplapon található Flash ROM chip tartalmazza. A BIOS-jellemzőket a BIOS Setup segédprogramon keresztül állíthatja. A BIOS Setup beépített súgóval (Help) is rendelkezik. Amennyiben a rendszer instabillá válna, vagy más rendszerproblémákat észlel a BIOS beállítások megváltoztatása után, töltsse vissza az alapértelmezett értékeket (Load BIOS/Setup Defaults). A BIOS Setup részletes leírását a Felhasználói kézikönyv 4. fejezetében találja. Az elérhető BIOS frissítésekhez látogassa meg az ASUS weboldalát: www.asus.com.

Belépés a BIOS Setup-ba rendszerindulásakor:

Nyomja meg a <Delete> gombot a rendszer indulásakor POST (Power-On Self Test – Induláskori Önellőrzés) közben. Ha nem nyomja meg a <Delete> gombot, a POST folytatja tesztelési eljárásait, és elindul az operációs rendszer.

Belépés a BIOS Setup-ba POST után:

- Indítsa újra a számítógépet a <CTRL>+<ALT>+<DELETE> gombok lenyomásával, vagy
- Indítsa újra a számítógépet a számítógépen található RESET gombbal, vagy
- Kapcsolja ki, majd be a számítógépet, majd kövesse a „Belépés a BIOS Setup-ba rendszerindulásakor” bekezdésben található utasításokat.

A BIOS frissítése az AFUDOS program segítségével:

Helyezze be a legújabb BIOS-képfájlt is tartalmazó AFUDOS kislemezt a floppy-meghajtóba, majd indítsa el a számítógépet. A DOS parancssor megjelenésekor írja be: `afudos /i <fájlnév.rom>`, ahol a <fájlnév.rom> a BIOS-képfájl neve. A frissítés befejezése után indítsa újra a számítógépet.

A BIOS frissítése az ASUS EZ Flash 2 segítségével:

Helyezze be a legújabb BIOS-képfájlt tartalmazó hajlékonylemezt vagy USB flash lemezt a megfelelő meghajtóba, majd indítsa el a számítógépet. POST alatt nyomja meg az <ALT>+<F2> billentyűkombinációt, majd a megjelenő EZ Flash 2 elvégzi a BIOS frissítését, és automatikusan újraindítja a rendszert.

A BIOS visszaállítása a CrashFree BIOS 3 segítségével:

A rendszer indulásakor a CrashFree BIOS 3 automatikusan ellenőrzi, hogy nem korrump-e a BIOS. Amennyiben a BIOS sérült, a CrashFree BIOS 3 automatikus helyreállító eszköz megkéri Önt, hogy helyezzen be egy, az eredeti vagy legfrissebb BIOS-fájlt tartalmazó hajlékonylemezt, CD-t vagy USB-flash meghajtót. A visszaállítás után indítsa újra a számítógépet.

5. Mellékelt támogató DVD információk

Ez az alaplap a Microsoft® Windows® 2000, XP, 64-bit XP és Vista operációs rendszereket támogatja. A legjobb teljesítmény elérése érdekében rendszeresen frissítse operációs rendszerét és az illesztőprogramokat.

Az alaplaphoz mellékelt támogató DVD hasznos szoftvereket, illesztő- és segédprogramokat tartalmaz, amelyekkel kihasználhatja az alaplap teljes képességeit. A támogató DVD használatához helyezze a lemezt a DVD-ROM meghajtóba Windows alatt. A DVD automatikusan megjelenít egy üdvözlőképernyőt és a telepítési menüt, ha az Autorun funkció engedélyezve van. Amennyiben az üdvözlőképernyő nem jelenne meg, keresse meg és indítsa el a lemezen a BIN könyvtárban található ASSETUP.EXE nevű fájlt.

1. Схема на дънната платка

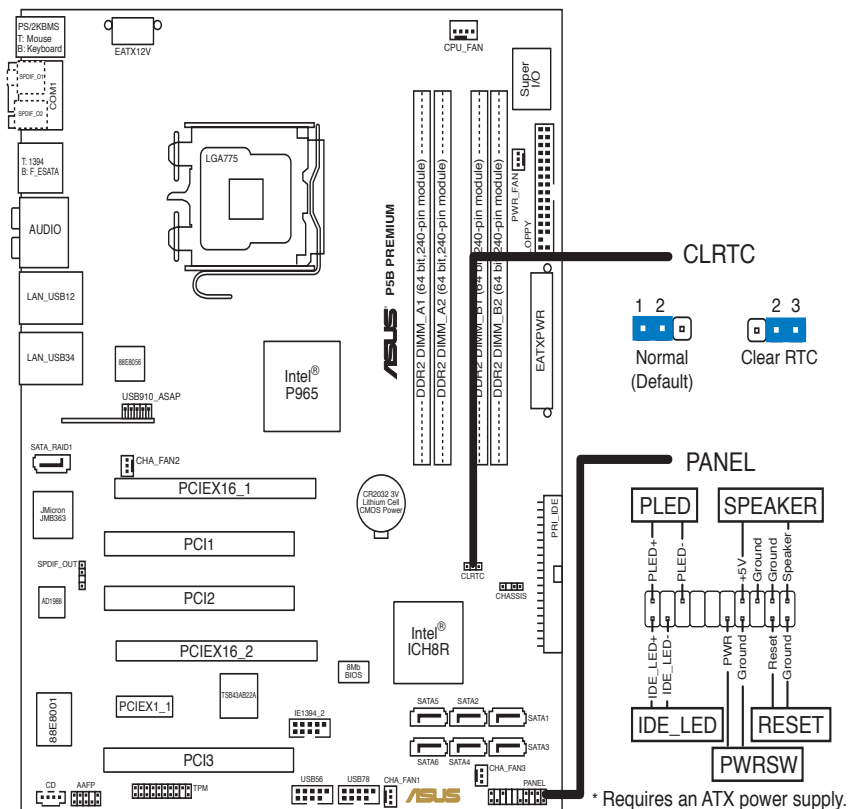

2. Инсталиране на процесора

Следвайте тези упътвания, за да инсталирате процесор Intel® в пакет 775-Land.

1. Натиснете лоста за зареждане с палец (A), след това го преместете наляво (B), докато държачът се освободи.

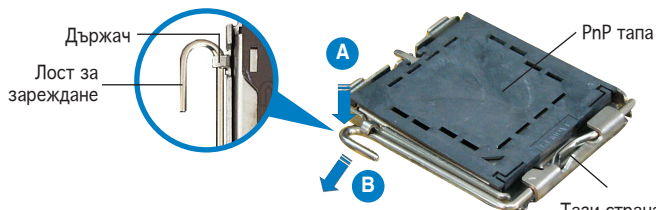

Тази страна на процесора трябва да е обърната към вас.



- За да се предотврати деформация на щифтовете, не премахвайте PnP тапата, освен ако няма да инсталирате процесор.
- Моля пазете тапата в случай че искате да върнете закупения продукт.
- Гаранцията не покрива повреди на щифтовете.

2. Повдигнете лоста за зареждане по посока на стрелката до 135°.
3. Повдигнете пластината за зареждане с палец и показалец до 100°, след което премахнете PnP тапата, като я избутате от пластината за зареждане.
4. Позиционирайте процесора над цокъла, като се уверите, че златният триъгълник се намира в долния ляв ъгъл на цокъла. Позициониращият клин на цокъла трябва да влезе в прореза на процесора.
5. Затворете пластината за зареждане, след което натиснете лоста за зареждане докато той щракне в държача.

3. Системна памет

Можете да монтирате 256MB, 512MB, 1GB и 2GB /небуферирани, без ECC/DDR2 модули в DIMM сокетите като използвате конфигурациите за памет в този раздел.

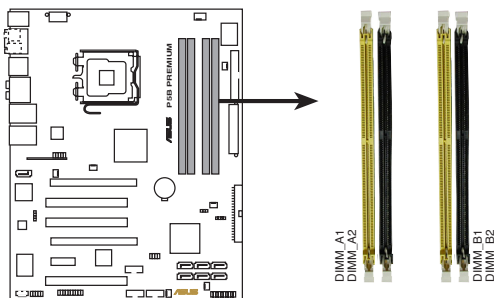

P5B PREMIUM 240-pin DDR2 DIMM sockets

Канал	Цокли
Канал А	DIMM_A1 и DIMM_A2
Канал В	DIMM_B1 и DIMM_B2



- В каналите А и В Вие може да инсталирате модули памет с различен обем. Система определя общия обем на канала с по-малко памет за двуканална конфигурация. Останалият обем от канала с повече памет се определя за едноканален режим.
- Винаги инсталирайте DIMM модули с еднаква CAS задръжка. За оптимална съвместимост се препоръчва закупуваните модули памет да бъдат от една и съща марка. Посетете уеб-сайта на ASUS (www.asus.com), за да разгледате списъка с одобрени марки (Qualified Vendors List).
- Когато инсталирате 4 модула памет по 2 GB DDR2, системата може да разпознае по-малко от 8 GB цялостна памет, заради разпределяне на ресурсите на чипсета.
- Тази дънна платка не поддържа модули памет, съставени от 128 Mb чипове или двустранни x16 модули памет.



Ограничения за инсталираната памет

- Ако инсталирате 1GB модули, системата може да открие по-малко от 3 GB цялостна памет заради поделянето за други функции. Това ограничение се отнася за Windows® XP 32- битова версия на операционната система, която не поддържа Physical Address Extension (PAE).
- Ако сте инсталирали 32-битовата версия на оперативната система Windows® XP, ние ви препоръчваме да инсталирате по-малко от 3 GB от цялата памет.
- Поради ограниченията на чипсета, тази дънна платка поддържа до 8 GB памет в посочените по-долу операционни системи. Всеки слот поддържа модули памет до 2 GB.

32-bit	64-bit
Windows® 2000 Advanced Server	Windows® XP Professional x64 Enterprise Edition
	Windows® Vista x64 Edition

- Някои по-стари модификации на модулите памет DDR2-800/667 могат да не съответстват на технологията Intel® On-Die-Termination (ODT) и да работят на скорост 533 MHz. В такъв случай се обърнете към Вашия доставчик на модули памет за проверка на стойностите On-Die-Termination.
- Поради ограниченията на чипсета, модулите DDR2-800 с CL=4 работят по подразбиране на скорост 667 MHz. За работа на .по-ниска латентност, настройте ръчно тайминга на паметта.
- Поради ограниченията на чипсета, модулите DDR2-667 с CL=3 работят по подразбиране на скорост 533 MHz. За работа на .по-ниска латентност, настройте ръчно тайминга на паметта.

4. BIOS информация

Можете да обновявате информацията на BIOS или да настройвате параметрите чрез използването на BIOS Setup. BIOS екраните съдържат навигационни клавиши и кратка онлайн помощ. В случай, че установите проблеми със системата или същата стане нестабилна след промяната на настройките, заредете настройките по подразбиране. Вижте Глава 4 на ръководството за повече информация. Посетете сайта на ASUS (www.asus.com) за осъвременяване.

За достъп до Setup – настройки при стартиране:

Натиснете <Delete> по време на Power-on Self Test (POST). Ако не натиснете посочения клавиш, POST продължава с рутинния тест на системата.

За достъп до Setup – настройки след POST:

- Рестартирайте системата чрез <Ctrl> + <Alt> + <Delete>, след което натиснете <Delete> по време на POST или
- Натиснете бутон “Reset” на системната кутия, след което натиснете <Delete> по време на POST или
- Изключете системата, включете я отново, след което натиснете <Delete> по време на POST.

За да ъпдействате BIOS с AFUDOS:

Заредете и стартирайте системата от флопи диска, който съдържа най-новия файл BIOS. Когато дисковата операционна система ви напомни, напишете `afudos /i<filename>` и натиснете Enter. Когато ъпдейтването приключи, презаредете системата.

За обновяване на BIOS с ASUS EZ Flash 2:

Стартирайте системата и натиснете <Alt> + <F2> по време на POST за достъп до EZ Flash 2. Поставете дискета или USB флаш диск с най-новия BIOS файл. EZ Flash 2 изпълнява процеса по осъвременяване на BIOS и автоматично рестартира системата след приключване.

За да възстановите BIOS с CrashFree BIOS 3:

Заредете и стартирайте системата. Ако BIOS-ът е развален, инструментът за авт. възстановяване CrashFree BIOS 3 ще ви инструктира да сложите дискета, компактдиск или USB флаш диск с оригиналния или най-новия BIOS файл. Презаредете системата след като BIOS е възстановен.

5. DVD с информация за поддръжка на софтуера

Тази дънна платка поддържа Windows® 2000/XP/64-bit XP/Vista операционна система (OS). Винаги инсталирайте най-новата версия на OS, за да използвате максимално възможностите на вашия хардуер.

Компактдискът, включен в комплекта на дънната платка съдържа софтуер и няколко стандартни драйвери, които разширяват възможностите на дънната платка. Поставете диска в DVD-ROM устройството. Дискът автоматично показва на дисплея инсталационните менюта, ако функцията “Autorun” на компютъра е активирана. В случай, че на екрана не се появят инсталационните менюта, маркирайте и кликнете два пъти върху ASSETUP.EXE файла от папка BIN на диска.

1. Schema plăcii de bază

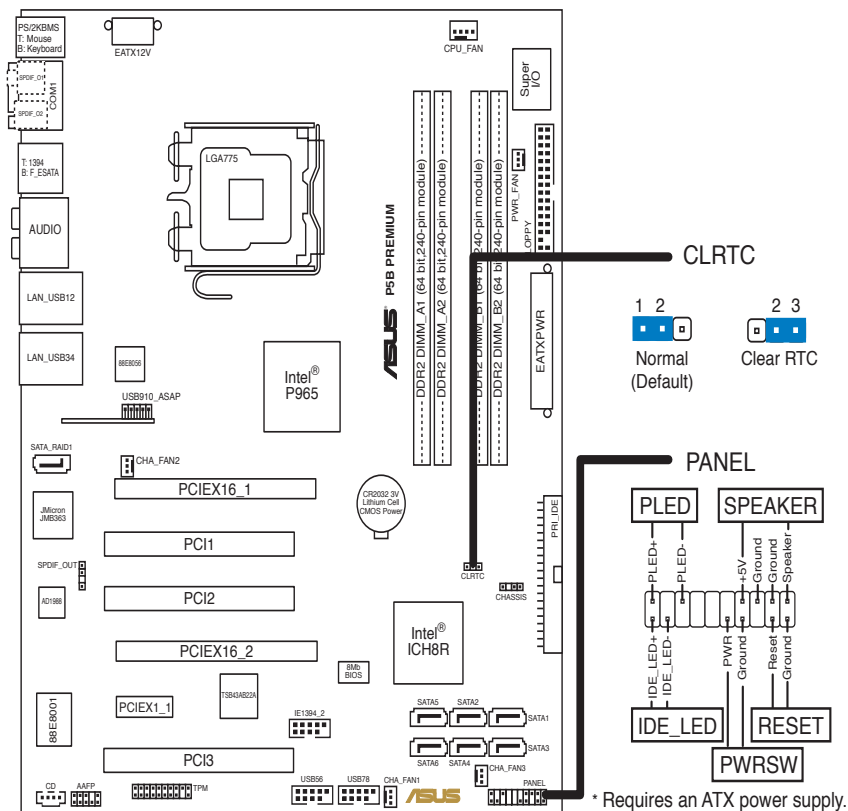

2. Instalarea CPU

Urmați acești pași pentru a instala un procesor Intel® în pachetul 775-land.

1. Apăsați cu degetul mare pârghia de încărcare (A), apoi deplasați-o către stânga (B), până când este eliberată din butonul de reținere.

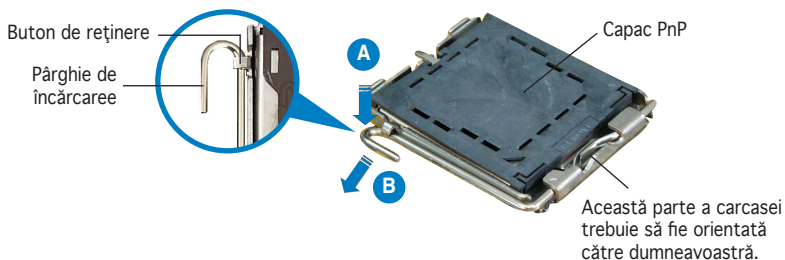



- Pentru a împiedica deteriorarea contactelor soclului, nu îndepărtați capacul PnP decât dacă instalați CPU.
- Vă rugăm să păstrați capacul pentru returnarea produsului.
- Garanția produsului nu acoperă deteriorarea contactelor soclului.

2. Ridicați pârghia de încărcare în direcția indicată de săgeată până la un unghi de 135°.
3. Ridicați cu ajutorul degetului mare și al arătătorului placa de încărcare până la un unghi de 100°, apoi îndepărtați prin apăsare capacul PnP de pe fereastra plăcii de încărcare.
4. Așezați CPU peste soclu, asigurându-vă că triunghiul auriu este situat în colțul din stânga-jos al soclului. Cheia de aliniere a soclului ar trebui să se potrivească în canelura CPU.
5. Închidemi placa de încărcare, apoi împingemi pârghia de încărcare până când aceasta se închide cu ajutorul butonului de reinere.

3. Memoria sistemului

În DIMM-uri puteți instala 256MB, 512MB, 1GB sau 2GB memorie unbuffered non-ECC DDR2 utilizând configurațiile din această secțiune.

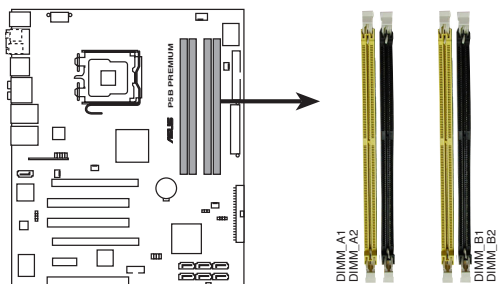

P5B PREMIUM 240-pin DDR2 DIMM sockets

Canal	Socluri
Canal A	DIMM_A1 și DIMM_A2
Canal B	DIMM_B1 și DIMM_B2



- Puteți instala memorii cu diverse dimensiuni în Canalul A și Canalul B. Sistemul identifică dimensiunea totală a canalului care are cea mai mică dimensiune pentru configurarea canalului dublu. Orice memorie excedentară a canalului care are cea mai mare dimensiune este apoi identificată pentru funcționarea cu canal simplu.
- Instalați întotdeauna modulele de memorie DIMM cu același timp de întârziere CAS. Pentru compatibilitate optimă, vă recomandăm să achiziționați modulele de memorie de la același distribuitor. Vizitați situl ASUS (www.asus.com) pentru a consulta Lista distribuitorilor calificați.
- Dacă instalați patru module de 2GB, sistemul poate detecta mai puțin de 8GB din cauza adreselor de memorie alocate de chipset.
- Această placă de bază nu suportă module de memorie formate din cipuri de 128Mb sau module de memorie double sided x16.



Note în privința limitelor memoriei

- Dacă instalați patru module de 1GB, sistemul poate detecta mai puțin de 3GB din cauza adreselor de memorie alocate pentru alte funcții critice. Această limitare apare în cazul sistemului de operare Windows XP 32-bit deoarece nu suportă Physical Address Extension (PAE).
- Dacă ați instalat sistemul de operare Windows® XP, versiunea cu 32 de biți, vă recomandăm să instalați mai puțin de 3 GB de memorie totală.
- Datorită limitelor setului de cipuri, placa de bază poate suporta doar până la 8 GB pentru sistemele de operare prezentate mai jos. Puteți instala un maximum de 2 GB de DIMM-uri pe fiecare slot.

32-bit	64-bit
Windows® 2000 Advanced Server	Windows® XP Professional x64 Enterprise Edition
	Windows® Vista x64 Edition

- Este posibil ca unele versiuni vechi de DIMM-uri DDR2-800/667 să nu se potrivească la cerințele Intel® On-Die-Termination (ODT) și se va trece automat la rularea versiunii mai vechi DDR2-533. Dacă se întâmplă acest lucru, contactați distribuitorul de memorie pentru a verifica valoarea ODT.
- Datorită limitelor setului de cipuri, DDR2-800 cu CL=4 va rula la versiunea mai veche DDR2-667 datorită setărilor implicite. Dacă doriți funcționarea cu latență mai scăzută, reglați manual temporizarea memoriei.
- Datorită limitelor setului de cipuri, DDR2-667 cu CL=3 va rula la versiunea mai veche DDR2-533 datorită setărilor implicite. Dacă doriți funcționarea cu latență mai scăzută, reglați manual temporizarea memoriei.

4. Informații despre BIOS

Memoria Flash ROM de pe placa de bază conține BIOS-ul. Puteți actualiza informația sau parametrii din BIOS folosind funcția de instalare BIOS (BIOS Setup). Ecranele BIOS includ taste de navigație și scurt ajutor on-line pentru a vă ghida. Dacă întâlniți probleme de sistem, sau dacă sistemul devine instabil după ce ați schimbat setările, încărcați valorile de configurare predefinite (Setup Defaults). Consultați Capitolul 4 din ghidul de utilizare pentru informații detaliate despre BIOS. Vizitați situl ASUS (www.asus.com) pentru actualizări.

Pentru a intra în meniul de instalare (Setup) la pornire:

Apăsăți pe tasta <Delete> în timpul procedurii de Power-On Self Test (POST). Dacă nu apăsați pe <Delete>, POST continuă cu rutinele de testare.

Pentru a intra în meniul de instalare (Setup) după POST:

- Restartați sistemul apăsând pe <Ctrl> + <Alt> + <Delete>, apoi apăsați pe <Delete> în timpul rulării POST, sau
- Apăsăți pe butonul de reinițializare de pe carcasă, apoi apăsați pe <Delete> în timpul rulării POST, sau
- Închideți sistemul și apoi deschideți-l, după care apăsați pe <Delete> în timpul rulării POST

Pentru a actualiza BIOS cu AFUDOS:

Porniți sistemul de pe o dischetă care conține ultima variantă de fișier BIOS. La apariția prompterului de DOS, tastați **afudos /i<filename>** și apăsați pe tasta Enter. Reporniți sistemul atunci când actualizarea este completă.

Pentru a actualiza BIOS cu ASUS EZ Flash 2:

Porniți sistemul și apăsați <Alt> + <F2> în timpul POST pentru a lansa EZ Flash 2. Introduceți discul floppy sau discul flash USB care conține cel mai nou fișier BIOS. EZ Flash 2 execută procesul de actualizare al BIOS-ului și repornește automat sistemul când procesul s-a încheiat.

Pentru a recupera BIOS-ul cu ajutorul CrashFree BIOS 3:

Porniți sistemul. Dacă BIOS-ul este corupt, instrumentul de autorecuperare CrashFree BIOS 3 vă cere să introduceți o dischetă, un CD sau un disc flash USB care conține fișierul BIOS original sau cel mai nou fișier BIOS. Reporniți sistemul după ce BIOS-ul a fost recuperat.

5. Informații în legătură cu DVD-ul cu suport software

Această placă de bază suportă sistemele de operare (OS) Windows® 2000/XP/64-bit XP/Vista. Instalați întotdeauna ultima versiune de OS și actualizările corespunzătoare pentru a putea optimiza caracteristicile componentelor hardware.

DVD-ul de suport care a fost livrat împreună cu placa de bază conține programe utile și mai multe drivere utilitare care sporesc caracteristicile plăcii de bază. Pentru a începe utilizarea DVD-ului de suport, pur și simplu introduceți DVD-ul în unitatea DVD-ROM. DVD-ul afișează automat un ecran de întâmpinare și meniurile de instalare dacă funcția Pornire automată (Autorun) este activată pe calculatorul dvs. Dacă ecranul de întâmpinare nu a apărut automat, localizați și deschideți prin dublu clic fișierul ASSETUP.EXE din directorul BIN de pe DVD-ul de suport pentru a afișa meniurile.

1. Izgled matične ploče

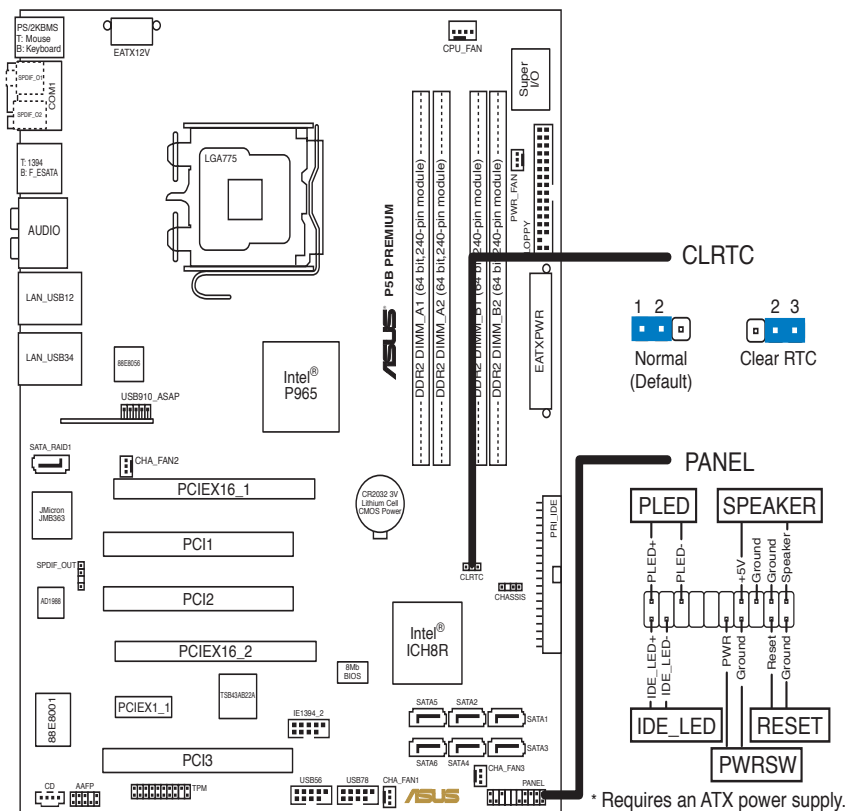

2. Instalacija procesora

Pratite sledeća uputstva za instalaciju Intel® LGA 775 procesora.

1. Pritisnite polugu palcem (A), potom je pomerite na levo (B) dok je ne oslobodite.

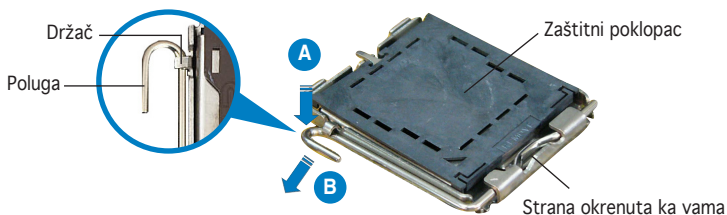



- Da bi ste zaštitili konektore na podnožju nemojte uklanjati poklopac osim ako ne postavljate procesor.
- Zadržite poklopac u slučaju da želite da vratite proizvod.
- Garancija npokriva oštećena na konektorima podnožja procesora.

2. Podignite ručicu u pravcu strelice do ugla od 135 stepeni.
3. Podignite ploču za postavljanje palcem do ugla od 100 stepeni i potom istisnite zaštitni poklopac sa nje.
4. Postavite procesor iznad podnožja, obratite pažnju da je zlatna oznaka na procesoru okrenuta donjem levom uglu podnožja. Kontrolni zarez na procesoru treba da se poklopi sa ispupčenjem na podnožju.
5. Zatvorite ploču za postavljanje, i potom pritisnite polugu dok se ne zakači za držač.

3. Sistemska memorija

Možete postaviti 256MB, 512MB, 1GB i 2GB unbuffered non-ECC DDR2 DIMM module u memorijska podnožja prateći uputstva za postavljanje u ovoj sekciji.

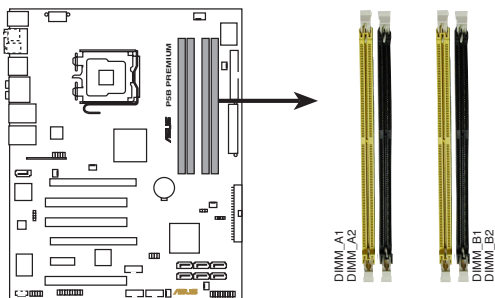

P5B PREMIUM 240-pin DDR2 DIMM sockets

Channel	Podnožja
Channel A	DIMM_A1 i DIMM_A2
Channel B	DIMM_B1 i DIMM_B2



- Možete da instalirate memoriju različite veličine u Kanale A i B. Sistem mapira ukupnu veličinu manjeg kanala za konfiguraciju sa duplim kanalima. Bilo kakva preostala memorija sa višeg kanala se tada mapira za rad sa samo jednim kanalom.
- Uvek koristite memorije sa jednakim CAS vrednostima, za maksimalnu kompatibilnost, preporučujemo da memorijski moduli budu od istog proizvođača. Posetite ASUS sajt (www.asus.com) za informacije o sertifikovanim proizvođačima.
- U slušaju da ste postavili četiri 2 GB DDR2 memoriska modula, sistem će prijaviti nešto manje od 8 GB memorije, zbog načina na koji se alociraju sistemski resursi.
- Ova matična ploča nepodržava memorijske module sa 128Mb čipovima, niti dvostrane 16x module.



Napomena o ograničenju memorije

- Ukoliko instalirate četiri modula kapaciteta 1 GB sistem će možda detektovati manje od 3 GB ukupne memorije usled načina na koji se alociraju sistemski resursi. Ovo ograničenje odnosi se na OS Windows® XP u 32-bitnoj verziji, s obzirom da ova verzija ne podržava Physical Address Extension (PAE).
- Ukoliko ste instalirali Windows® XP, verziju sa 32 bita kao svoj operativni sistem, preporučujemo da instalirate manje od 3GB ukupne memorije.
- Usled ograničenja čipseta, ova matična ploča može da podrži samo do 8 GB memorije na operativnim sistemima koji su navedeni ispod. Maksimalno na svakom slotu možete da instalirate 2 GB DIMM memorije.

32-bit	64-bit
Windows® 2000 Advanced Server	Windows® XP Professional x64 Enterprise Edition
	Windows® Vista x64 Edition

- Neke stare verzije DDR2-800/667 DIMM memorija možda neće funkcionisati sa Intel® -ovim On-Die-Termination (ODT) zahtevima i automatski će se spustiti za nivo da bi radili na nivou DDR2-533. Ukoliko do ovoga dođe, kontaktirajte svog prodavca memorije kako bi proverili vrednost ODT-a.
- Usled limitacije čipseta, DDR2-800 sa CL=4 spustiće se za nivo kako bi radio na nivou DDR2-667 prema fabričkom podešavanju. Ukoliko želite rad uz manju latentnost, podesite memoriju ručno.
- Usled limitacije čipseta, DDR2-667 sa CL=3 spustiće se za nivo kako bi radio na nivou DDR2-533 prema fabričkom podešavanju. Ukoliko želite rad uz manju latentnost, podesite memoriju ručno.

4. BIOS

Flash ROM na matičnoj ploči sadrži BIOS. Parametre BIOS-a možete promeniti pomoću uslužnog programa. Ekran BIOS-a podržavaju navigaciju putem tastature i kratka objašnjenja svakog od parametara. Ukoliko vaš sistem ima probleme, ili je postao nestabilan posle promena parametara, odaberite opciju "Load Setup Defaults". **Četvrto poglavlje** uputstva sadrži detaljne informacije o podešavanju BIOS-a. Posetite ASUS sajt (www.asus.com) i potražite najnoviju verziju BIOS-a.

Pokretanje podešavanja BIOS-a:

Pritisnite <Delete> taster tokom Power-On Self Test (POST) ekrana. Ukoliko ne pritisnete <Delete> taster, POST nastavlja sa normalnim podizanjem sistema.

Ulazak u BIOS posle POST ekrana:

- Resetujte sistem držeći <Ctrl> + <Alt> + <Delete>, a potom uđite u BIOS toko POST ekrana pritiskajući <Delete>, ili
- Resetujte sistem pritiskom na Reset taster na kućištu, a potom uđite u BIOS toko POST ekrana pritiskajući <Delete>, ili
- Ugasite pa potom upalite sistem, a potom uđite u BIOS toko POST ekrana pritiskajući <Delete>, ili

Snimanje nove verzije BIOS-a uz pomoć AFUDOS:

Pustite sistem da se podigne sa diskete na koju ste kopirali najnoviju verziju BIOS-a. U DOS komandnoj liniji kucajte **afudos /i<filename.rom>** i pritisnite Enter. Resetujte sistem posle izvršenja programa.

Snimanje nove verzije BIOS-a uz pomoć ASUS EZ Flash 2:

Startujte sistem i tokom POST ekrana pritisnite <Alt> + <F2> za pokretanje Ez Flash 2 programa. Ubacite disketu ili USB flash disk koji sadrži fajl sa najnovijim BIOS-om. EZ Flash 2 će obaviti snimanje nove verzije i automatski resetovati sistem.

Oporavak BIOS-a uz pomoć CrashFree BIOS 3:

Podignite sistem. Ukoliko je BIOS pokvaren, program za automatsko vraćanje BIOS-a, CrashFree BIOS 3, pitaće vas da ubacite flopi disk, CD ili USB fleš disk koji sadrži originalni ili najnoviji BIOS fajl. Resetujte sistem posle oporavka BIOS-a.

5. Prateći DVD

Ova matična ploča podržava Windows® 2000/XP/64-bit XP/Vista operativne sisteme (OS). Uvek instalirajte najnoviju verziju operativnog sistema i sve patcheve da bi ste maksimalno iskoristili potencijale vašeg sistema.

Prateći DVD koji dobijate uz matičnu ploču sadrži uslužne programe i drajvere koji će pomoći da iskoristite sve mogućnosti ove matične ploče. Potrebno je da samo ubacite DVD, uvodni ekran će se sam startovati i ponuditi vam opcije za instalaciju, ukoliko je Autorun opcija uključena na vašem računaru. Ukoliko nije potrebno je da pokrenete **ASSETUP.EXE** iz BIN direktorijuma na DVD-u.



www.asus.com