

P5VD2-X

ASUS[®]

Carte mère

F2793

**Première édition
Septembre 2006**

Copyright © 2006 ASUSTeK COMPUTER INC. Tous droits réservés.

Aucun extrait de ce manuel, incluant les produits et logiciels qui y sont décrits, ne peut être reproduit, transmis, transcrit, stocké dans un système de restitution, ou traduit dans quelque langue que ce soit sous quelque forme ou quelque moyen que ce soit, à l'exception de la documentation conservée par l'acheteur dans un but de sauvegarde, sans la permission écrite expresse de ASUSTeK COMPUTER INC. ("ASUS").

La garantie sur le produit ou le service ne sera pas prolongée si (1) le produit est réparé, modifié ou altéré, à moins que cette réparation, modification ou altération ne soit autorisée par écrit par ASUS; ou (2) si le numéro de série du produit est dégradé ou manquant.

ASUS FOURNIT CE MANUEL "TEL QUE" SANS GARANTIE D'AUCUNE SORTE, QU'ELLE SOIT EXPRESSE OU IMPLICITE, COMPRENANT MAIS SANS Y ETRE LIMITE LES GARANTIES OU CONDITIONS DE COMMERCIALISATION OU D'APTITUDE POUR UN USAGE PARTICULIER. EN AUCUN CAS ASUS, SES DIRECTEURS, CADRES, EMPLOYES OU AGENTS NE POURRONT ÊTRE TENUS POUR RESPONSABLES POUR TOUT DOMMAGE INDIRECT, SPECIAL, SECONDAIRE OU CONSECUTIF (INCLUANT LES DOMMAGES POUR PERTE DE PROFIT, PERTE DE COMMERCE, PERTE D'UTILISATION DE DONNEES, INTERRUPTION DE COMMERCE ET EVENEMENTS SEMBLABLES), MEME SI ASUS A ETÉ INFORMÉ DE LA POSSIBILITE DE TELS DOMMAGES PROVENANT DE TOUT DEFAUT OU ERREUR DANS CE MANUEL OU DU PRODUIT.

LES SPECIFICATIONS ET INFORMATIONS CONTENUES DANS CE MANUEL SONT FOURNIES A TITRE INFORMATIF SEULEMENT, ET SONT SUJETTES A CHANGEMENT A TOUT MOMENT SANS AVERTISSEMENT ET NE DOIVENT PAS ETRE INTERPRETEES COMME UN ENGAGEMENT DE LA PART D'ASUS. ASUS N'ASSUME AUCUNE RESPONSABILITE POUR TOUTE ERREUR OU INEXACTITUDE QUI POURRAIT APPARAÎTRE DANS CE MANUEL, INCLUANT LES PRODUITS ET LOGICIELS QUI Y SONT DECRITS.

Les produits et noms de sociétés qui apparaissent dans ce manuel ne sont utilisés que dans un but d'identification ou d'explication dans l'intérêt du propriétaire, sans intention de contrefaçon.

Table des matières

Notes	vi
Informations sur la sécurité.....	vii
A propos de ce manuel	viii
P5VD2-X: les caractéristiques en bref.....	x
Chapitre 1: Introduction au produit	
1.1 Bienvenue !.....	1-2
1.2 Contenu de la boîte.....	1-2
1.3 Fonctions spéciales.....	1-2
1.3.1 Points forts du produit	1-2
1.3.2 Fonctions innovantes ASUS	1-4
1.4 Avant de commencer	1-6
1.5 Vue générale de la carte mère	1-7
1.5.1 Orientation de montage	1-7
1.5.2 Pas de vis	1-7
1.5.3 Layout de la carte mère P5VD2-X	1-8
1.6 Central Processing Unit (CPU)	1-9
1.6.1 Installer le CPU	1-9
1.6.2 Installer le dissipateur et le ventilateur du CPU	1-12
1.6.3 Désinstaller le dissipateur et le ventilateur du CPU	1-14
1.7 Mémoire système.....	1-16
1.7.1 Vue générale.....	1-16
1.7.2 Configurations mémoire.....	1-16
1.7.3 Installer un module DIMM.....	1-19
1.7.4 Enlever un module DIMM	1-19
1.8 Slots d'extension	1-20
1.8.1 Installer une carte d'extension	1-20
1.8.2 Configurer une carte d'extension	1-20
1.8.3 Assignation des IRQ	1-21
1.8.4 Slots PCI	1-22
1.8.5 Slot PCI Express x1	1-22
1.8.6 Slot PCI Express x16	1-22
1.9 Jumpers	1-23
1.10 Connecteurs	1-26

Table des matières

1.10.1	Connecteurs arrières	1-26
1.10.2	Connecteurs internes.....	1-28
Chapitre 2: Le BIOS		
2.1	Gérer et mettre à jour votre BIOS	2-2
2.1.1	Utilitaire ASUS Update	2-2
2.1.2	Créer une disquette bootable.....	2-5
4.1.3	Utilitaire ASUS EZ Flash 2	2-6
2.1.4	Mise à jour du BIOS.....	2-7
2.1.5	Sauvegarder le BIOS.....	2-9
2.1.6	Utilitaire ASUS CrashFree BIOS 3.....	2-10
2.2	Configuration du BIOS	2-11
2.2.1	Ecran de menu du BIOS	2-12
2.2.2	Barre de menu	2-12
2.2.3	Barre de légende	2-13
2.2.4	Éléments de menu	2-13
2.2.5	Éléments de sous-menu	2-13
2.2.6	Champs de configuration	2-13
2.2.7	Fenêtre Pop-up	2-14
2.2.8	Aide générale.....	2-14
2.3	Main menu (menu principal)	2-15
2.3.1	System Time	2-15
2.3.2	System Date	2-15
2.3.3	Legacy Diskette A	2-15
2.3.4	Primary and Secondary IDE Master/Slave	2-16
2.3.5	SATA 1/2	2-18
2.3.6	HDD SMART Monitoring	2-19
2.3.7	Installed Memory.....	2-19
2.3.8	Usable Memory.....	2-19
2.4	Advanced menu (menu avancé)	2-20

Table des matières

2.4.1	CPU Configuration	2-20
2.4.2	Chipset	2-21
2.4.3	PCI/PnP	2-23
2.4.4	Onboard Devices Configuration	2-25
2.4.5	USB Configuration	2-27
2.5	Power menu (menu alimentation).....	2-28
2.5.1	ACPI Suspend Type	2-28
2.5.2	ACPI APIC Support	2-28
2.5.3	APM Configuration	2-28
2.5.4	Hardware Monitor	2-31
2.6	Boot menu (menu de boot)	2-33
2.6.1	Boot Device Priority	2-33
2.6.2	Removable Drives	2-33
2.6.3	Hard Disk Drives	2-34
2.6.4	Boot Settings Configuration	2-34
2.6.5	Security	2-36
2.7	Tools menu (menu outils).....	2-38
2.7.1	ASUS EZ Flash 2	2-38
2.8	Exit menu (menu sortie)	2-39
 Chapitre 3: Support logiciel		
3.1	Installer un système d'exploitation	3-2
3.2	Informations sur le CD de support	3-2
3.2.1	Lancer le CD de support	3-2
3.2.2	Menu Drivers	3-3
3.2.3	Menu Utilities	3-4
3.2.4	Menu Make Disk	3-5
3.2.5	Menu Manuals	3-5
3.2.6	ASUS Contact information	3-6
3.3	Configurations RAID	3-7
3.3.1	Installer des disques durs	3-8
3.3.2	Configuration RAID JMicron®	3-12
3.4	Créer une disquette du pilote RAID	3-20

Notes

Rapport Fédéral de La Commission des Communications

Ce dispositif est conforme à l'alinéa 15 des règles établies par la FCC. L'opération est sujette aux 2 conditions suivantes:

- Ce dispositif ne peut causer d'interférence nuisible, et
- Ce dispositif se doit d'accepter toute interférence reçue, incluant toute interférence pouvant causer des résultats indésirés.

Cet équipement a été testé et s'est avéré être conforme aux limites établies pour un dispositif numérique de classe B, conformément à l'alinéa 15 des règles de la FCC. Ces limites sont conçues pour assurer une protection raisonnable contre l'interférence nuisible à une installation réseau. Cet équipement génère, utilise et peut irradier de l'énergie à fréquence radio et, si non installé et utilisé selon les instructions du fabricant, peut causer une interférence nocive aux communications radio. Cependant, il n'est pas exclu qu'une interférence se produise lors d'une installation particulière. Si cet équipement cause une interférence nuisible au signal radio ou télévisé, ce qui peut-être déterminé par l'arrêt puis le réamorçage de celui-ci, l'utilisateur est encouragé à essayer de corriger l'interférence en s'aidant d'une ou plusieurs des mesures suivantes:

- Réorientez ou remplacez l'antenne de réception.
- Augmentez l'espace de séparation entre l'équipement et le récepteur.
- Reliez l'équipement à une sortie sur un circuit différent de celui auquel le récepteur est relié.
- Consultez le revendeur ou un technicien expérimenté radio/TV pour de l'aide.



L'utilisation de câbles protégés pour le raccordement du moniteur à la carte de graphique est exigée pour assurer la conformité aux règlements de la FCC. Les changements ou les modifications apportés à cette unité n'étant pas expressément approuvés par la partie responsable de la conformité pourraient annuler l'autorité de l'utilisateur à manipuler cet équipement.

Rapport du Département Canadien des Communications

Cet appareil numérique ne dépasse pas les limites de classe B en terme d'émissions de nuisances sonore, par radio, par des appareils numériques, et ce conformément aux réglementations d'interférence par radio établies par le département canadien des communications.

Cet appareil numérique de la classe B est conforme à la norme ICES-003 du Canada.

Informations sur la sécurité

Sécurité électrique

- Pour éviter tout risque de choc électrique, débranchez le câble d'alimentation de la prise de courant avant de toucher au système.
- Lorsque vous ajoutez ou enlevez des composants, vérifiez que les câbles d'alimentation sont débranchés avant de relier les câbles de signal. Si possible, déconnectez tous les câbles d'alimentation du système avant d'ajouter un périphérique.
- Avant de connecter ou de déconnecter les câbles de signal de la carte mère, vérifiez que tous les câbles d'alimentation soient bien débranchés.
- Demandez l'assistance d'un professionnel avant d'utiliser un adaptateur ou une rallonge. Ces appareils risquent d'interrompre le circuit de terre.
- Vérifiez que votre alimentation délivre la tension électrique adaptée à votre pays. Si vous n'en êtes pas certain, contactez votre fournisseur électrique local.
- Si l'alimentation est cassée, n'essayez pas de la réparer vous-même. Contactez votre revendeur.

Sécurité en opération

- Avant d'installer la carte mère et d'y ajouter des périphériques, prenez le temps de bien lire tous les manuels livrés dans la boîte.
- Avant d'utiliser le produit, vérifiez que tous les câbles soient bien branchés et que les câbles d'alimentation ne soient pas endommagés. Si vous relevez le moindre dommage, contactez votre revendeur immédiatement.
- Pour éviter les court-circuits, gardez les clips, les vis et les agrafes loin des connecteurs, des slots, des sockets et de la circuiterie.
- Evitez la poussière, l'humidité et les températures extrêmes. Ne placez pas le produit dans une zone susceptible de devenir humide.
- Placez le produit sur une surface stable.
- Si vous avez des problèmes techniques avec votre produit contactez un technicien qualifié ou appelez votre revendeur.



Le symbole représentant une benne à roue barrée, indique que le produit (équipement électrique et électronique) ne doit pas être placé dans un conteneur à ordures ménagères. Veuillez consulter les réglementations locales en matière de rejets de produits électriques.

A propos de ce manuel

Ce manuel contient toutes les informations nécessaires à l'installation et à la configuration de la carte mère.

Comment ce guide est organisé

Ce manuel contient les parties suivantes:

- **Chapitre 1: Introduction au produit**
Ce chapitre décrit les fonctions de la carte mère et les technologies qu'elle supporte. Il liste aussi les procédures de configuration matérielles nécessaires lors de l'installation de composants système. Il inclut une description des jumpers et connecteurs de la carte mère.
- **Chapitre 2: Le BIOS**
Ce chapitre explique comment changer les paramètres système via les menus du BIOS. Une description des paramètres du BIOS est aussi fournie.
- **Chapitre 3: Support logiciel**
Ce chapitre décrit le contenu du CD de support livré avec la boîte de la carte mère.

Où trouver plus d'informations

Reportez-vous aux sources suivantes pour plus d'informations sur les produits.

1. **Site web ASUS**
Le site web ASUS offre des informations à jour sur le matériel ASUS et sur les logiciels afférents. Reportez-vous aux informations de contact ASUS.
2. **Documentation optionnelle**
Le contenu livré avec votre produit peut inclure de la documentation optionnelle telle que des coupons de garantie, qui peuvent avoir été ajoutés par votre revendeur. Ces documents ne font pas partie du contenu standard.

Conventions utilisées dans ce guide

Pour être certains que vous effectuez certaines tâches correctement, veuillez prendre notes des symboles suivants.



DANGER/AVERTISSEMENT: Ces informations vous permettront d'éviter de vous blesser lors de la réalisation d'une tâche.



ATTENTION : Ces informations vous permettront d'éviter d'endommager les composants lors de la réalisation d'une tâche.



IMPORTANT : Instructions que vous DEVEZ suivre pour mener à bien une tâche.



NOTE : Astuces et informations additionnelles pour vous aider à mener une tâche à bien.

Typographie

Texte en gras

Indique un menu ou un élément à sélectionner

Italique

Met l'accent sur une phrase ou un mot

<touche>

Une touche entourée par les symboles supérieurs et inférieurs indique une touche à presser

Exemple: <Entrée> signifie que vous devez presser la touche Entrée

<touche1>+<touche2>

Si vous pressez deux touches ou plus en même temps, le nom des touches est lié par un signe +

Exemple: <Ctrl+Alt+D>

Commande

Signifie que vous devez taper la commande exactement comme indiqué, et fournir l'élément demandé ou la valeur attendue entre les crochets

Exemple: Au prompt DOS, tapez la ligne:
`awdf\ash P5VD2-X.bin`

P5VD2-X: les caractéristiques en bref

CPU	Socket LGA775 pour processeur Intel® Core™ 2/Pentium® D/ Pentium® 4/Celeron® Compatible avec le processeur Intel® 05A/05B Supporte la technologie Intel EIST/EM64T/Hyper-Threading
Chipset	Northbridge: VIA PT890 Southbridge: VIA VT8237A
Front Side Bus	1066/800/533 MHz
Mémoire	2 x emplacements DIMM 240 broches supportant jusqu'à 4 Go de mémoire unbuffered non-ECC DDR2 533
Slots d'extension	1 x slot PCI Express x16 1 x slot PCI Express x1 4 x slots PCI (Note: le slot PCI-E x1 et le contrôleur SATA JMicron JMB363 ne peuvent être utilisés simultanément)
Stockage	Le southbridge VIA 8237A supporte: - 2 x Ultra DMA 133/100/66 - 2 x Serial ATA (1.5 Gb/s) en configuration RAID 0, RAID 1, ou JBOD Le contrôleur SATA JMicron JMB363 supporte: - 1 x Serial ATA 3 Gb/s interne - 1 x Serial ATA 3 Gb/s (SATA On-the-Go) externe - Configurations RAID 0, RAID 1, et JBOD
Audio	CODEC audio Haute Définition Realtek® ALC883 6 canaux Supporte les fonctions Multi-streaming, Enumeration, Jack-sensing, et Jack-retasking Port de sortie coaxiale S/PDIF
LAN	Contrôleur LAN Realtek® RTL8110SC Gigabit
USB	Supporte jusqu'à 8 ports USB 2.0
Fonctions spéciales	ASUS Q-Fan ASUS EZ Flash 2 ASUS CrashFree BIOS 3 MyLogo™
Overclocking	ASUS C.P.R. (CPU Parameter Recall) SFS (Stepless Frequency Selection) de 133MHz jusqu'à 350MHz avec un incrément de 1MHz

(continue à la page suivante)

P5VD2-X: les caractéristiques en bref

Connecteurs arrières	1 x port parallèle 1 x port SATA externe 1 x port LAN (RJ-45) 4 x ports USB 2.0/1.1 1 x port COM 1 x port clavier PS/2 1 x port souris PS/2 1 x port de sortie coaxiale S/PDIF Ports audio 6 canaux
BIOS	4 Mo de ROM Flash, BIOS Award, PnP, DMI2.0, WfM2.0, ACPI2.0a, SM BIOS 2.3
Gestion	WOL by PME, WOR by PME
Connecteurs internes	2 x connecteurs USB 2.0 pour 4 ports USB 2.0 supplém. 1 x connecteur CPU fan 1 x connecteur Chassis fan 1 x connecteur ventilateur d'alimentation 1 x connecteur d'alimentation 24 broches ATX 1 x connecteur d'alimentation 4 broches ATX 12 V 1 x connecteur CD audio-in 1 x connecteur audio en façade 1 x connecteur S/PDIF out Connecteur système
Format	mATX: 30.5 cm x 21.8 cm
Contenu du CD de support	Pilotes ASUS PC Probe II Utilitaire ASUS Live Update Logiciel Anti-virus (version OEM) Adobe® Acrobat Reader Microsoft® DirectX 9.0c

*Les spécifications peuvent changer sans avertissement.

Ce chapitre décrit les fonctions de la carte mère et les technologies qu'elle incorpore.

1 Introduction au produit

1.1 Bienvenue !

Merci pour votre achat d'une carte mère ASUS® P5VD2-X !

La carte mère offre les technologies les plus récentes associées à des fonctionnalités nouvelles qui en font un nouveau digne représentant de la qualité des cartes mères ASUS !

Avant de commencer à installer la carte mère, vérifiez le contenu de la boîte grâce à la liste ci-dessous.

1.2 Contenu de la boîte

Vérifiez que la boîte de la carte mère contienne bien les éléments suivants.

Carte mère	ASUS P5VD2-X
Câbles	1 x câble d'alimentation Serial ATA 1 x câble Serial ATA 1 x câble Ultra DMA 133/100/66 1 x câble pour lecteur de disquettes
Accessoires	"I/O shield"
CD d'applications	CD de support des cartes mères ASUS
Documentation	Manuel de l'utilisateur



Si l'un des éléments ci-dessus était manquant ou endommagé, contactez votre revendeur.

1.3 Fonctions spéciales

1.3.1 Points forts du produit

Dernière technologie de processeur



La carte mère est équipée d'un socket Land Grid Array (LGA) 775 broches conçu pour les processeurs Intel® au format LGA 775. La carte mère supporte les processeurs Intel® Pentium® D dotés d'un Front Side Bus (FSB) de 1066/800/533 MHz. La carte mère supporte aussi la technologie Intel® Hyper-Threading et est pleinement compatible avec les révisions de processeur Intel® 05B. Voir page 1-9 pour les détails.

Support des processeurs Intel® Core™2



Cette carte mère supporte le dernier processeur Intel® Core™2 au format LGA775. Avec la nouvelle micro-architecture Intel® Core™ et un FSB de 1066 / 800 MHz, le processeur Intel® Core™2 fait partie des CPU les plus puissants et écoénergétiques du monde.

Interface PCI Express™

La carte mère supporte pleinement le PCI Express, la dernière technologie d'E/S qui accroît la vitesse du bus PCI. Le PCI Express affiche une interconnexion série en point-à-point qui permet des fréquences plus élevées et le transport de données par paquets. Cette interface à grande vitesse est compatible au point de vue logiciel avec les spécifications PCI existantes.

Technologie Serial ATA 3Gb/s



La carte mère, associée au contrôleur SATA JMicron JMB363, supporte la nouvelle génération de disques durs basés sur la spécification de stockage Serial ATA (SATA) 3Gb/s, délivrant une extensibilité accrue et une bande passante double pour la récupération et la sauvegarde à haut-débit. Le port SATA externe localisé sur le panneau d'E/S permet une connexion simplifiée et à chaud. Sauvegardez aisément vos photos, vidéos et autres contenus multimédia sur des périphériques de stockage externes. Voir pages 1-27 et 1-30 pour plus de détails.

Solution Dual RAID

Le chipset VIA VT8237A embarqué permet des configurations RAID 0, RAID 1, et JBOD pour deux connecteurs SATA. Le contrôleur SATA JMicron JMB363 supporte aussi les configurations RAID 0, RAID 1, et JBOD.

Technologie USB 2.0

La carte mère embarque la technologie Universal Serial Bus 2.0 (480 Mbps) qui augmente de manière importante les vitesses de connexion par rapport à l'USB 1.1 (12 Mbps). L'USB 2.0 est rétro-compatible avec l'USB 1.1. Voir pages 1-24 et 1-33 pour plus de détails.

Prêt pour le son numérique S/PDIF

La carte mère supporte la technologie S/PDIF Out via le port S/PDIF Out intégré au panneau arrière. La technologie S/PDIF est à même de transformer votre ordinateur en un système audio haut de gamme doté d'une connectivité numérique idéale pour ressortir sur un système audio externe. Voir pages 1-31 pour plus de détails.

Audio Haute Définition 6 canaux

La carte mère embarque un CODEC audio Haute Définition 6 canaux Realtek® ALC883 . This CODEC is fully-compliant with Intel® High Definition Audio standard (192 KHz, 24-bit audio). Ce CODEC est pleinement compatible avec le standard Intel® High Definition Audio (192 KHz, 24-bits). Ce CODEC intègre des ports audio 6 canaux et des interfaces S/PDIF permettant de connecter votre ordinateur à des décodeurs home cinéma pour produire un son de qualité numérique riche et vibrant.

Solution Gigabit LAN

La carte mère est équipée d'un contrôleur Gigabit LAN pour répondre à tous vos besoins réseau. Ce contrôleur réseau utilise le segment PCI Express pour offrir de meilleures bandes passantes. Voir pages 1-26 pour plus de détails.

1.3.2 Fonctions innovantes ASUS

ASUS CrashFree BIOS 3

Cette fonction vous permet de restaurer le BIOS original depuis un disque flash USB au cas où le code du BIOS ou ses données seraient corrompus. Cette protection vous évitera d'avoir à racheter une ROM en cas de problème.

ASUS EZ Flash 2

EZ Flash 2 est un utilitaire de mise à jour du BIOS convivial. Pressez simplement les raccourcis claviers pré définis pour lancer l'utilitaire et mettre à jour le BIOS sans avoir à charger le système d'exploitation. Grâce à ASUS EZ Flash 2, il n'est plus nécessaire d'utiliser un utilitaire sous DOS ou booter depuis une disquette pour mettre à jour le BIOS.

Technologie ASUS Q-Fan

La technologie ASUS Q-Fan ajuste la vitesse du ventilateur en fonction de la charge du système pour assurer un fonctionnement silencieux, frais et efficace.

C.P.R. (CPU Parameter Recall)

La fonction C.P.R. du BIOS de la carte mère permet une reconfiguration automatique du BIOS à ses valeurs par défaut lorsque le système plante à cause d'un overclocking trop agressif. Cette fonction permet de ne pas avoir à ouvrir le boîtier pour procéder à un Clear RTC. Eteignez le système, rebootez et les anciens paramètres du système seront restaurés.

ASUS MyLogo™

Cette nouvelle fonction incluse dans la carte mère vous permet de personnaliser et d'ajouter du style à votre système grâce à des logos de boot personnalisés et animés.

1.4 Avant de commencer

Prenez note des précautions suivantes avant d'installer la carte mère ou d'en modifier les paramètres.



- Débranchez le câble d'alimentation de la prise murale avant de toucher aux composants.
- Utilisez un bracelet anti-statique ou touchez un objet métallique relié au sol (comme l'alimentation) pour vous décharger de toute électricité statique avant de toucher aux composants.
- Tenez les composants par les coins pour ne pas toucher les circuits imprimés.
- Lorsque vous désinstallez le moindre composant, placez-le sur une surface antistatique ou remettez-le dans son emballage d'origine.
- Avant d'installer ou de désinstaller un composant, assurez-vous que l'alimentation ATX soit éteinte et que le câble d'alimentation soit bien débranché. Ne pas le faire risque de provoquer des dégâts sur la carte mère, sur les périphériques et/ou sur les composants.

LED embarquée

La carte mère intègre le voyant d'alimentation ASUS Power LED qui s'allume de deux couleurs différentes afin d'afficher le statut du système. Bleu indique que le système est en mode veille/soft-off et rouge que le système est allumé. Le voyant ASUS Power LED vous rappelle d'éteindre le système et de débrancher le câble d'alimentation avant de connecter ou déconnecter un composant de la carte mère.

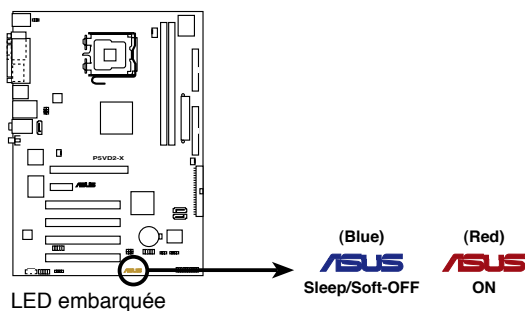

1.5 Vue générale de la carte mère

Avant d'installer la carte mère, étudiez la configuration de votre châssis pour vous assurer que la carte mère puisse y être installée.



Assurez-vous de débrancher le cordon d'alimentation avant d'installer ou de désinstaller la carte mère. Sinon, vous risqueriez de vous blesser et d'endommager les composants de la carte mère.

1.5.1 Orientation de montage

Lorsque vous installez la carte mère, vérifiez que vous la montez dans le châssis dans le bon sens. Le côté qui porte les connecteurs externes doit être à l'arrière du châssis, comme indiqué sur l'image ci-dessous.

1.5.2 Pas de vis

Placez sept (7) vis dans les trous indiqués par des cercles pour fixer la carte mère au châssis.



Ne vissez pas trop fort ! Vous risqueriez d'endommager la carte mère.

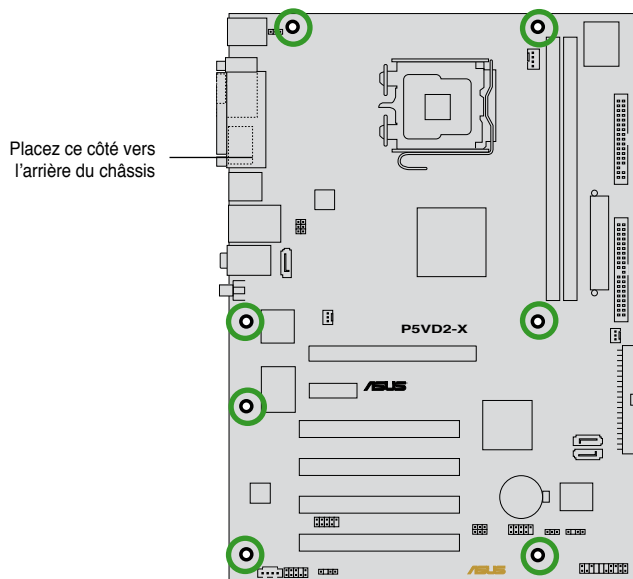

1.5.3 Layout de la carte mère P5VD2-X

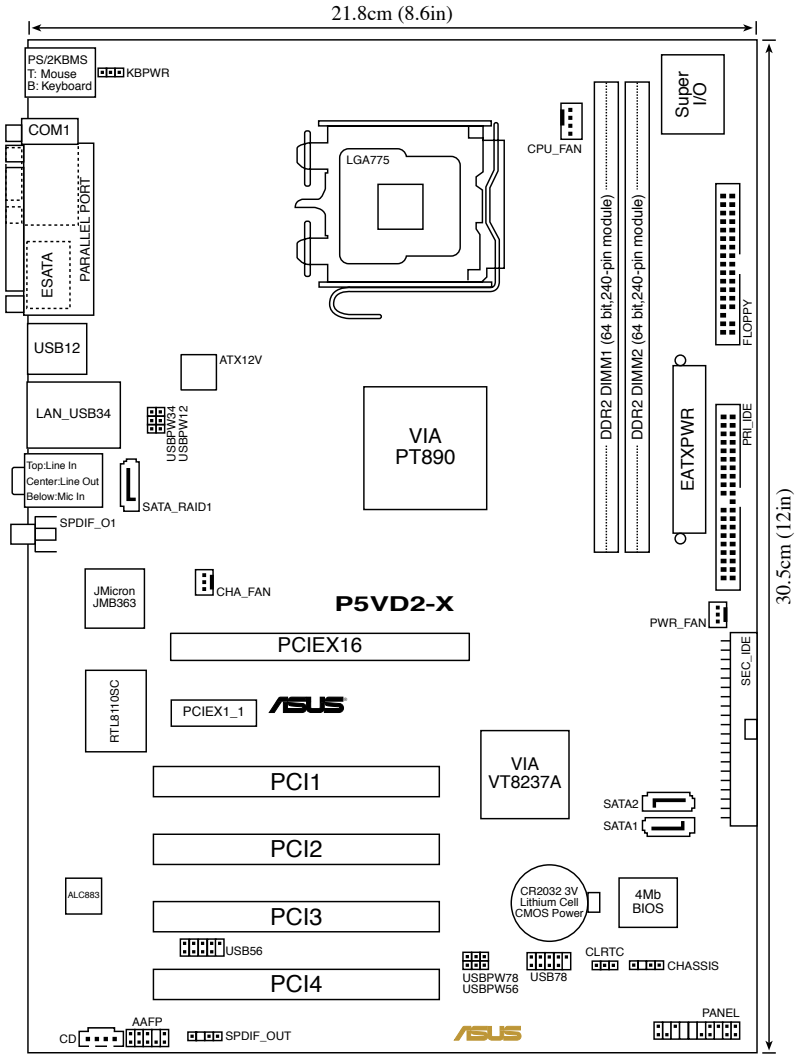

1.6 Central Processing Unit (CPU)

La carte mère est équipée d'un socket LGA775 conçu pour les processeurs Intel® Core™2/Pentium® D/ Pentium® 4/Celeron® au format LGA775.



- La boîte de votre processeur Intel® Core™2/Pentium® D/Pentium® 4/Celeron® LGA775 doit contenir les instructions d'installation du CPU, et de l'ensemble dissipateur-ventilateur. Si les instructions contenues dans cette section ne correspondent pas la documentation du CPU, suivez cette dernière.
- Lors de l'achat de la carte mère, vérifiez que le couvercle PnP est sur le socket et que les broches de ce dernier ne sont pas pliées. Contactez votre revendeur immédiatement si le couvercle PnP est manquant ou si vous constatez des dommages sur le couvercle PnP, sur le socket, sur les broches ou sur les composants de la carte mère.
- Conservez bien le couvercle après avoir installé la carte mère. ASUS ne traitera les requêtes de RMA (Return Merchandise Authorization) que si la carte mère est renvoyée avec le couvercle sur le socket LGA775.
- La garantie du produit ne couvre pas les dommages infligés aux broches du socket s'ils résultent d'une mauvaise installation/retrait du CPU, ou s'ils ont été infligés par un mauvais positionnement, par une perte ou par une mauvaise manipulation au retrait du couvercle PnP de protection du socket.

1.6.1 Installer le CPU

Pour installer un CPU:

1. Localisez le socket du CPU sur la carte mère.

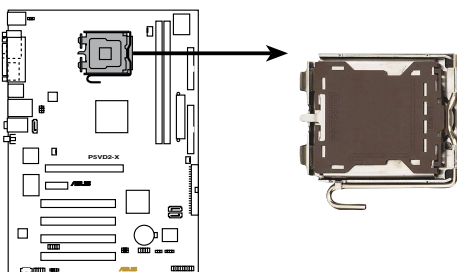

Socket 775 du CPU



Avant d'installer le CPU, vérifiez que le socket soit face à vous et que le levier est à votre gauche.

2. Pressez le levier avec votre pouce (A) et déplacez-le vers la gauche (B) jusqu'à ce qu'il soit libéré de son onglet de rétention.

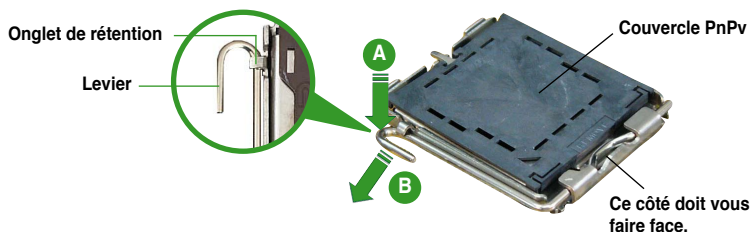

Pour éviter d'endommager les broches du socket, n'enlevez le couvercle PnP que pour installer un CPU.

3. Soulevez le levier dans la direction de la flèche à un angle de 135°.

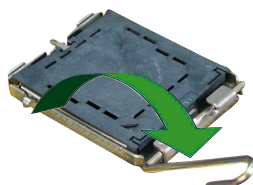

4. Soulevez la plaque avec votre pouce et votre index à un angle de 100° (A), puis enlevez le couvercle PnP de la plaque (B).

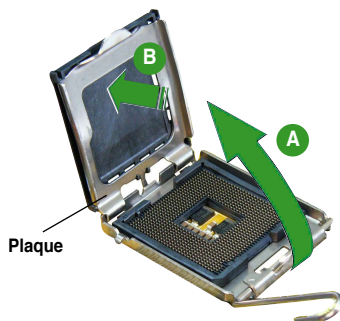

5. Placez le CPU sur le socket, en vous assurant que la marque en forme de triangle doré est placée en bas à gauche du socket. Les ergots d'alignement sur le socket doivent correspondre aux encoches du CPU.

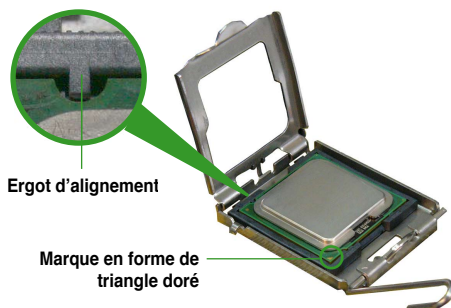

6. Refermez la plaque (A), puis pressez le levier (B) jusqu'à ce qu'il se loge dans le loquet de rétention.

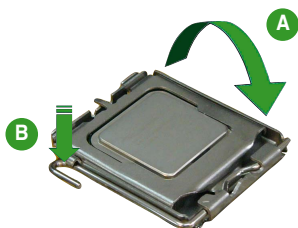

Le CPU ne peut être placé que dans un seul sens. NE FORCEZ PAS sur le CPU pour le faire entrer dans le socket pour éviter de plier les broches du socket et/ou d'endommager le CPU !

Notes sur la technologie Intel® Hyper-Threading



- La carte mère supporte les processeurs Intel® Pentium® 4 LGA775 et la technologie Hyper-Threading.
- La technologie Hyper-Threading est supportée sous Windows® XP/2003 Server et Linux 1.7.x (kernel) et versions ultérieures uniquement. Sous Linux, utilisez le compilateur Hyper-Threading pour compiler le code. Si vous utilisez d'autres systèmes d'exploitation, désactivez l'élément Hyper-Threading Technology dans le BIOS pour garantir la stabilité et les performances du système.
- Installer Windows® XP Service Pack 1 ou une version ultérieure est recommandé.
- Assurez-vous d'avoir activé l'élément Hyper-Threading Technology dans le BIOS avant d'installer une des OS supportées.
- Pour plus d'informations sur la technologie Hyper-Threading, visitez www.intel.com/info/hyperthreading.

Pour utiliser la technologie Hyper-Threading sur cette carte mère:

1. Installez un processeur Intel® Pentium® 4 qui supporte la technologie Hyper-Threading.
2. Allumez l'ordinateur, puis entrez dans le Setup du BIOS. (Voir Chapitre 2: Le BIOS). Allez dans Advanced Menu (Menu avancé) et assurez-vous que l'élément Hyper-Threading Technology est défini sur Enabled.
Cet élément du BIOS apparaîtra uniquement si vous avez installé un CPU qui supporte la technologie Hyper-Threading.
3. Redémarrez l'ordinateur.

1.6.2 Installer le dissipateur et le ventilateur du CPU

Les processeurs Intel® au format LGA775 nécessitent un dissipateur thermique et un ventilateur d'une conception spécifique pour assurer des performances et des conditions thermiques optimales.



- Installez d'abord la carte mère sur le châssis avant d'installer l'ensemble dissipateur-ventilateur.
- Lorsque vous achetez un processeur Intel® en boîte, il est livré avec un ensemble dissipateur-ventilateur. Si vous achetez un CPU à part, assurez-vous de bien utiliser un ensemble dissipateur-ventilateur multi-directionnel certifié par Intel®.
- Votre ensemble dissipateur-ventilateur pour processeurs Intel® au format LGA775 est équipé de pins à pousser et ne nécessite aucun outil particulier pour être installé.



Si vous avez acheté un ensemble dissipateur-ventilateur à part, assurez-vous d'avoir bien appliqué le matériau d'interface thermique sur le CPU ou sur le dissipateur avant de l'installer.

Pour installer l'ensemble dissipateur-ventilateur du CPU:

1. Positionnez le dissipateur sur le CPU installé, en vous assurant que les quatre pins correspondent aux trous sur la carte mère.

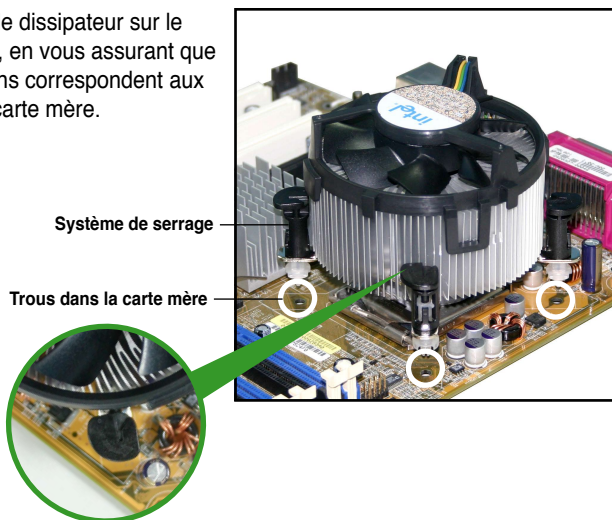

Assurez-vous de bien orienter chaque système de serrage avec l'extrémité étroite de la cannelure pointant vers l'extérieur.

2. Pousser deux systèmes de serrage en même temps. Choisissez deux poussoirs diagonalement opposés et fixez l'ensemble de refroidissement.

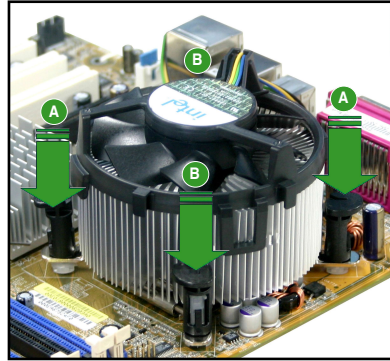
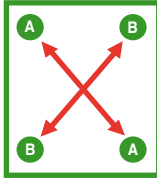

3. Reliez le câble du ventilateur CPU au connecteur de la carte mère marqué CPU_FAN.

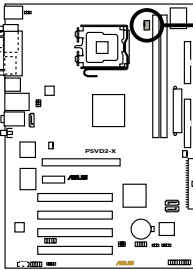

Connecteur CPU_FAN

CPU_FAN

- GND
- CPU FAN PWR
- CPU FAN IN
- CPU FAN PWM



N'oubliez pas de connecter le câble du ventilateur au connecteur CPU fan !

1.6.3 Désinstaller le dissipateur et le ventilateur du CPU

Pour désinstaller l'ensemble dissipateur-ventilateur:

1. Déconnectez le câble du ventilateur du CPU de la carte mère.
2. Tournez les systèmes de serrage dans le sens inverse des aiguilles d'une montre.

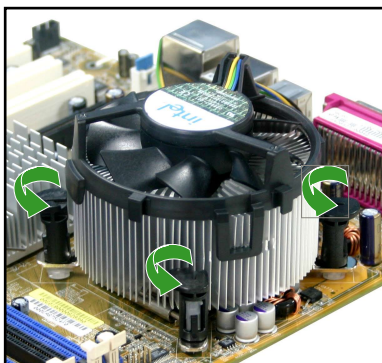

3. Tirez vers le haut deux systèmes de serrage en même temps en séquence diagonale pour dégager l'ensemble dissipateur-ventilateur de la carte mère.

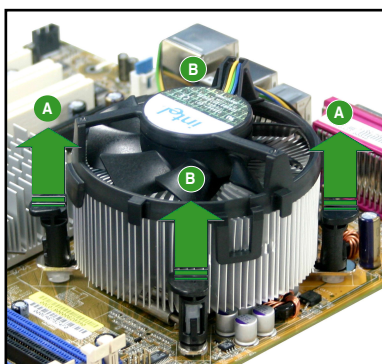
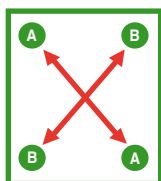

- Otez avec précaution l'ensemble dissipateur-ventilateur de la carte mère.

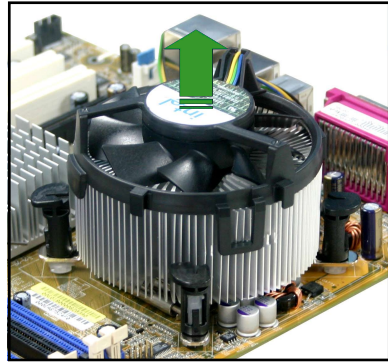

- Tournez chaque mécanisme de serrage dans le sens des aiguilles d'une montre pour avoir une bonne orientation lors d'une ré-installation.

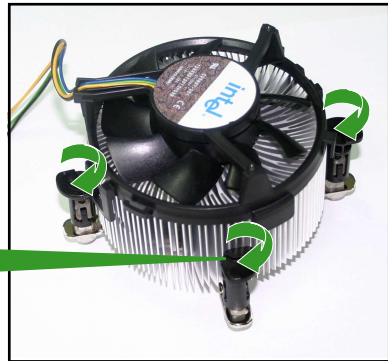

L'extrémité étroite de la cannelure doit pointer vers l'extérieur. (La photo montre la cannelure ombragée à titre d'exemple.)

Extrémité étroite de la cannelure

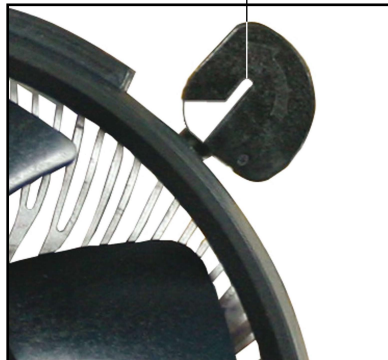

1.7 Mémoire système

1.7.1 Vue générale

La carte mère est équipée de deux sockets DIMM (Dual Inline Memory Modules) DDR2 (Dual Inline Memory Modules 2).

Un module DDR2 possède les même dimensions physiques qu'un module DDR mais possède 240 broches contre 184 broches pour la DDR. De plus, les modules DDR2 s'encochent différemment pour éviter leur installation sur des sockets DDR.

Le schéma suivant illustre l'emplacement des sockets :

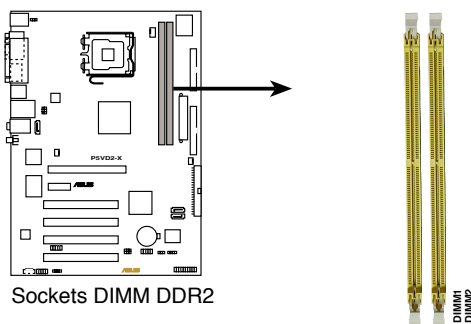

1.7.2 Configurations mémoire

Vous pouvez installer des DIMM unbuffered non-ECC de DDR2 de 256 Mo, 512 Mo, 1 Go, et 2 Go dans les sockets en utilisant les configurations mémoire décrites dans cette section.



- Installez toujours des DIMM dotés de la même valeur CAS latency. Pour une compatibilité optimale, il est recommandé d'acheter des modules mémoire de même marque. Référez-vous à liste des fabricants agréés de la page suivante pour plus de détails.
- En raison de limitations dues au chipset, le système peut détecter moins de 4 Go de mémoire système lors de l'installation de deux barrettes mémoire DDR2 de 2 Go.
- Cette carte mère ne supporte pas de modules de mémoire composés de puces mémoire de 128 Mo ou double face x16.

Liste des fabricants agréés de DDR2 533

Taille	Fabricant	Modèle	Marque	Face(s)	Composants	Support DIMM (Optionnel)	
						A*	B*
256MB	KINGSTON	E5116AF-5C-E	–	SS	KVR533D2N4/256	*	*
512MB	KINGSTON	HYB18T512800AF37	–	SS	KVR533D2N4/512	*	*
1024MB	KINGSTON	5VDIID9GCT	–	DS	KVR533D2N4/1G	*	*
256MB	Qimonda	HYB18T512160AF-3.7	–	SS	HYS64T32000HU-3.7-A	*	*
512MB	Qimonda	HYB18T512800AF37	–	SS	HYS64T64000HU-3.7-A	*	*
1024MB	Qimonda	HYB18T512800AF37	–	DS	HYS64T128020HU-3.7-A	*	*
2048MB	Qimonda	HYB18T1G800AF-3.7	–	DS	HYS64T256020HU-3.7-A	*	*
256MB	Qimonda	HYB18T5121608BF-3.7	–	SS	HYS64T32000HU-3.7-B	*	*
512MB	Qimonda	HYB18T512800BF37	–	SS	HYS64T64000HU-3.7-B	*	*
1024MB	Qimonda	HYB18T512800BF37	–	DS	HYS64T128020HU-3.7-B	*	*
512MB	Hynix	HY5PS12821F-C4	–	SS	HYMP564U648-C4	*	*
1024MB	Hynix	HY5PS12821F-C4	–	DS	HYMP512U648-C4	*	*
1024MB	Hynix	HY5PS12821FP-C4	–	DS	HYMP512U648-C4	*	*
512MB	Hynix	HY5PS12821AFP-C3	–	SS	HYMP564U64AP8-C3	*	*
1024MB	Hynix	HY5PS12821AFP-C3	–	DS	HYMP512U64AP8-C3	*	*
512MB	ELPIDA	E5108AB-5C-E	–	SS	EBE51UD8ABFA-5C	*	*
512MB	ELPIDA	E5108AB-5C-E	–	SS	EBE51UD8ABFA-5C-E	*	*
1024MB	ELPIDA	E5108AB-5C-E	–	DS	EBE11UD8ABFA-5C-E	*	*
256MB	Apacer	E5116AB-5C-E	–	SS	78.81077.420	*	*
512MB	KINGMAX	E5108AE-5C-E	–	SS	KLBC28F-A8EB4	*	*
1024MB	KINGMAX	E5108AE-5C-E	–	DS	KLBD48F-A8EB4	*	*
512MB	KINGMAX	KKEA88E4AAK-37	–	SS	KLBC28F-A8KE4	*	*
1024MB	KINGMAX	5MB22D9DCN	–	DS	KLBD48F-A8ME4	*	*
256MB	CENTURY	K4T56083QF-GCD5	–	SS	25V6S8SSD5F4-K43	*	*
512MB	CENTURY	E5108AB-5C-E	–	SS	25V2H8EL5CB4-J43	*	*
512MB	Aeneon	AET93F370A	–	SS	AET660UD00-370A98Z	*	*
512MB	Aeneon	AET93F370A	–	SS	AET660UD00-370A98X	*	*
1024MB	Aeneon	AET93F370A	–	DS	AET760UD00-370A98X	*	*
1024MB	Aeneon	AET93F370A	–	DS	AET760UD00-370A98Z	*	*
1024MB	Aeneon	AET92F370A	–	DS	AET760UD00-370A98S	*	*
1024MB	PQI	64MX8D2-E	–	DS	MEAB-323LA	*	*
512MB	PQI	64MX8D2-E	–	SS	MEAB-423LA	*	*
512MB	TwinMOS	K4T51083QB-GCD5	–	SS	8D-22JB5-K2T	*	*
256MB	SimpleTech	858S032F25A	–	SS	SVM-42DR2/256	*	*
512MB	SimpleTech	858S064F25A	–	SS	SVM-42DR2/512	*	*
1024MB	Patriot	Heat-Sink Package	–	SS	PDC21G5600+XBLK	*	*

(Continue à la page suivante)

Liste des fabricants agréés de DDR2 533

Taille	Fabricant	Modèle	Marque	Face(s)	Composants	Support DIMM (Optionnel)	
						A*	B*
256MB	Patriot	PM32M16D2B-3.7KC	–	SS	PSD2256533	*	*
512MB	Patriot	PM64M8D2B-3.7KC	–	SS	PSD2512533	*	*
1024MB	Patriot	PM64M8D2B-3.7KC	–	DS	PSD21G5332	*	*
512MB	UMAX	U2S12D30TP-5C	–	SS	53014051-7100	*	*
512MB	Veritech	VTD264M8PC6G	–	SS	GTP512HLTM46DG	*	*
1024MB	Veritech	VTD264M8PC6G	–	DS	GTP01GHLTM56DG	*	*

Side(s): SS - Simple face DS - Double face

Support DIMM:

- A - supporte un module inséré sur un quelconque slot en configuration Single channel.
- B - supporte une paire de modules insérés dans les slots jaunes ou noirs comme une paire en configuration Dual-channel.

1.7.3 Installer un module DIMM



Débranchez l'alimentation avant d'ajouter ou de retirer des modules DIMM ou tout autre composant système. Ne pas le faire risquerait d'endommager la carte mère et les composants.

1. Déverrouillez un socket DIMM en pressant les clips de rétention vers l'extérieur.
2. Alignez un module DIMM sur le socket de sorte que l'encoche sur le module corresponde à l'ergot sur le socket.
3. Insérez fermement le module DIMM dans le socket jusqu'à ce que les clips se remettent en place d'eux-mêmes et que le module soit bien en place.

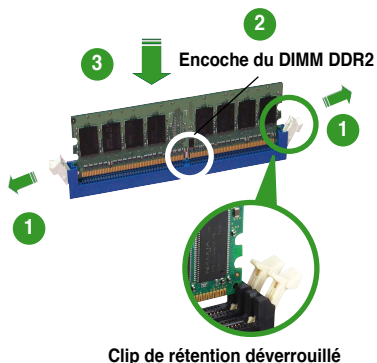

- Un DIMM DDR2 est doté d'une encoche, ce qui lui permet de ne pouvoir être inséré dans le socket que dans un seul sens. Ne forcez pas sur le module pour éviter de l'endommager.
- Les sockets des DIMM DDR2 DIMM ne supportent pas les DIMM DDR. N'installez pas des DIMM DDR dans les sockets pour DIMM DDR2.

1.7.4 Enlever un module DIMM

1. Pressez en même temps les clips de rétention vers l'extérieur pour déverrouiller le module DIMM.

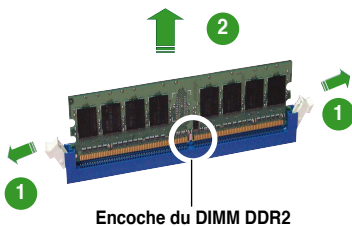

Soutenez le module avec vos doigts lorsque vous pressez sur les clips de rétention. Le module pourrait être endommagé s'il est éjecté avec trop de force.

2. Enlevez le module DIMM du socket.

1.8 Slots d'extension

Plus tard, vous pourrez avoir besoin d'installer des cartes d'extension. La section suivante décrit les slots et les cartes d'extension supportées.



Assurez-vous de bien débrancher le câble d'alimentation avant d'ajouter ou de retirer des cartes d'extension. Ne pas le faire risquerait de vous blesser et d'endommager les composants de la carte mère.

1.8.1 Installer une carte d'extension

Pour installer une carte d'extension:

1. Avant d'installer la carte d'extension, lisez bien la documentation livrée avec cette dernière et procédez aux réglages matériels nécessaires pour accueillir cette carte.
2. Ouvrez le châssis (si votre carte mère est montée dans un châssis).
3. Enlevez l'équerre correspondant au slot dans lequel vous désirez installer la carte. Conservez la vis.
4. Alignez le connecteur de la carte avec le slot et pressez fermement jusqu'à ce que la carte soit bien installée dans le slot.
5. Fixez la carte au châssis avec la vis que vous avez ôtée plus tôt.
6. Refermez le boîtier.

1.8.2 Configurer une carte d'extension

Après avoir installé la carte, configurez-la en ajustant les paramètres logiciels.

1. Allumez le système et procédez aux modifications de BIOS nécessaires, si besoin. Voir chapitre 2 pour plus de détails concernant le BIOS.
2. Assignez un IRQ à la carte. Reportez-vous aux tableaux de la page suivante.
3. Installez les pilotes de la carte d'extension.

1.8.3 Assignation des IRQ

IRQ	Priorité	Fonction standard
0	1	Horloge système
1	2	Contrôleur clavier
2	–	Re-direction vers IRQ#9
4	12	Port Communications (COM1)*
5	13	IRQ holder for PCI steering*
6	14	Contrôleur disquettes
7	15	Port imprimante (LPT1)*
8	3	CMOS Système/Horloge temps réel
9	4	IRQ holder for PCI steering*
10	5	IRQ holder for PCI steering*
11	6	PCI-E x1
12	7	Port souris compatible PS/2*
13	8	Processeur de données numériques
14	9	Canal IDE primaire
15	10	Canal IDE secondaire

* Ces IRQ sont habituellement disponibles pour les périphériques ISA ou PCI.

Assignation des IRQ pour cette carte mère

	A	B	C	D
Slot PCI 1	–	partagé	–	–
Slot PCI 2	–	–	partagé	–
Slot PCI 3	–	–	–	partagé
Slot PCI 4	partagé	–	–	–
Slot PCIe x1	fixe	fixe	fixe	fixe
Contrôleur USB embarqué 1	partagé	–	–	–
Contrôleur USB embarqué 2	–	–	partagé	–
Contrôleur USB embarqué 3	–	partagé	–	–
Contrôleur USB embarqué 4	–	–	–	partagé
Contrôleur USB 2.0 embarqué	–	–	partagé	–
Contrôleur LAN embarqué	partagé	–	–	–
Contrôleur audio embarqué	–	partagé	–	–



Lors de l'utilisation de cartes PCI sur des slots partagés, assurez-vous que les pilotes supportent bien la fonction "Share IRQ" (partage d'IRQ) ou que la carte n'a pas besoin d'assignation d'IRQ. Sinon, des conflits pourraient survenir entre les deux groupes PCI rendant le système instable et la carte inopérante.

1.8.4 Slots PCI

Les slots PCI supportent des cartes telles que les cartes réseau, SCSI, USB et toute autre carte conforme au standard PCI. L'illustration montre une carte réseau installée sur un slot PCI.



1.8.5 Slot PCI Express x1

Cette carte mère supporte des cartes réseau PCI Express x1, des cartes SCSI et toute autre carte conforme aux spécifications PCI Express. L'illustration montre une carte réseau installée sur un slot PCI Express x1.

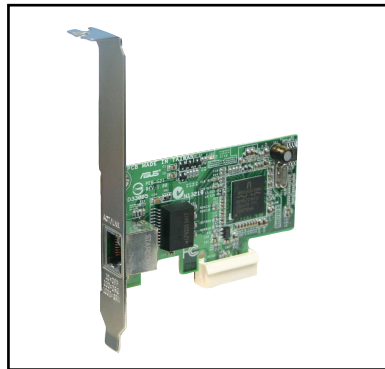

- Les fonctions PCI-E x1 et eSATA ne peuvent être utilisées simultanément.
- Le paramètre par défaut de cette configuration est la fonction eSATA function. Si vous souhaitez utiliser la fonction PCI-Express x1, réglez l'élément Ex-SATA/PCI-E*1 du BIOS sur [PCI-E*1]. Reportez-vous à la page 2-25 pour plus de détails.

1.8.6 Slot PCI Express x16

Cette carte mère supporte deux cartes graphiques PCI Express x16 compatibles avec les spécifications PCI Express. L'illustration ci-contre montre une carte graphique installée sur un slot PCI Express x16.

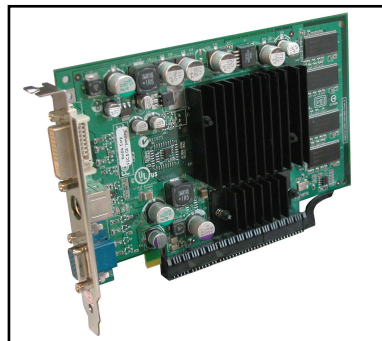

1.9 Jumpers

1. Clear RTC RAM (CLRRTC)

Ce jumper vous permet d'effacer la Real Time Clock (RTC) RAM du CMOS. Vous pouvez effacer les données date, heure et paramètres setup en effaçant les données de la CMOS RTC RAM. La pile bouton intégrée alimente les données de la RAM dans le CMOS, incluant les paramètres système tels que les mots de passe.

Pour effacer la RTC RAM:

1. Eteignez l'ordinateur et débranchez l'alimentation.
2. Retirez la pile.
3. Passez le jumper des pins 1-2 (par défaut) aux pins 2-3. Maintenez le capuchon sur les pins 2-3 pendant 5~10 secondes, puis replacez-le sur les pins 1-2.
4. Remettez la pile.
5. Branchez l'alimentation et démarrez l'ordinateur.
6. Maintenez la touche <Suppr> enfoncée lors du boot et entrez dans le BIOS pour ré-entrer les données.



Sauf en cas d'effacement de la RTC RAM, ne bougez jamais le jumper des pins CLRRTC de sa position par défaut. Enlever le jumper provoquerait une défaillance de boot.

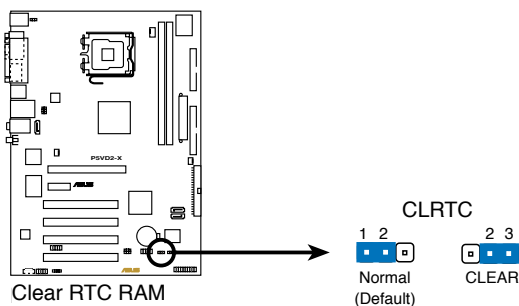

Vous n'avez pas besoin d'effacer la RTC lorsque le système plante à cause d'un mauvais overclocking. Dans ce dernier cas, utilisez la fonction C.P.R. (CPU Parameter Recall). Eteignez et redémarrez le système afin que le BIOS puisse automatiquement récupérer ses valeurs par défaut.

2. Alimentation clavier (3-pin KBPWR)

Ce jumper vous permet d'activer ou de désactiver la fonction de réveil au clavier. Passez ce jumper sur les pins 2-3 (+5VSB) si vous voulez réveiller l'ordinateur lorsque vous pressez une touche du clavier (la barre d'espace par défaut). Cette fonction nécessite une alimentation ATX capable de délivrer au moins 1A sur le +5VSB, et un réglage du BIOS correspondant.

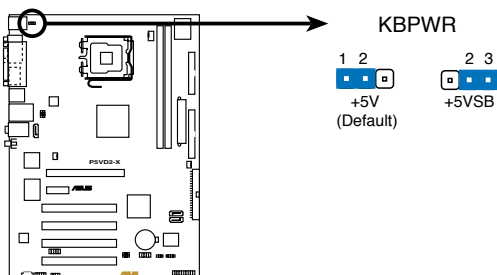

Paramètres d'alimentation du clavier

3. USB device wake-up (3-pin USBPW12, USBPW34, USBPW56, USBPW78)

Passez ce jumper sur +5V pour sortir l'ordinateur du mode S1 (CPU arrêté, DRAM rafraîchie, système fonctionnant en mode basse consommation) en utilisant les périphériques USB connectés. Passez sur +5VSB pour sortir des modes S3 et S4 (CPU non alimenté, DRAM en rafraîchissement lent, alimentation en mode réduit).

Le jumper USBPW12 et USBPW34 sont destinés aux ports USB arrière. Le jumper USBPW56 et USBPW78 sont réservés aux connecteurs USB internes que vous pouvez relier à des ports USB additionnels.

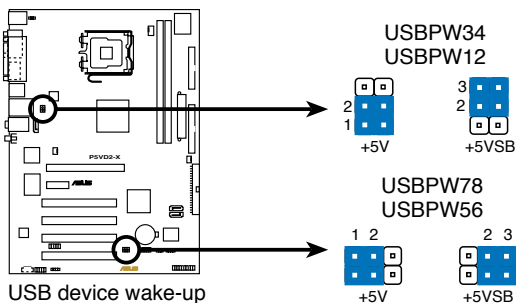

USB device wake-up

Réglages par défaut pour la P5VD2-X

Statut	USBPW12	USBPW34	USBPW56	USBPW78
+5VSB	-	-	-	-
+5V	•	•	•	•



-
- La fonction USB device wake-up nécessite une alimentation capable de délivrer 500mA sur le +5VSB pour chaque port USB; sinon le système ne démarrerait pas.
 - Le courant total consommé ne doit pas excéder la capacité de l'alimentation (+5VSB) que ce soit en condition normale ou en veille.
-

1.10 Connecteurs

1.10.1 Connecteurs arrières

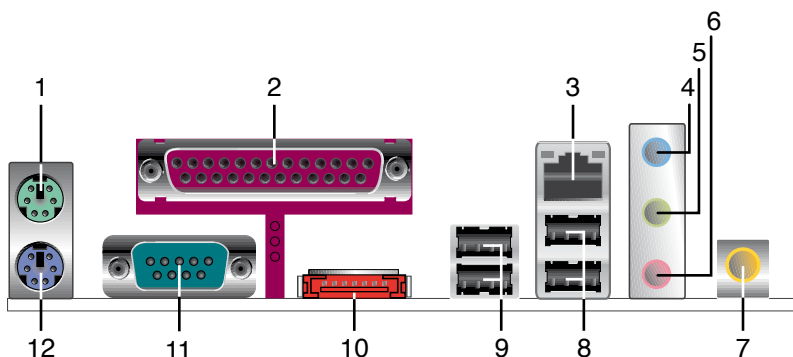

1. **Port souris PS/2 (vert)**. Ce port accueille une souris PS/2.
2. **Port parallèle**. Ce port 25 broches sert à être relié à une imprimante parallèle, à un scanner ou à d'autres périphériques.
3. **Port LAN (RJ-45)**. Ce port permet une connexion Gigabit à un réseau LAN en utilisant un hub réseau. Se référer au tableau ci-dessous pour une description de la LED du port LAN.

Indications sur la LED du port LAN

LED ACT/LINK		LED SPEED	
Statut	Description	Statut	Description
Eteint	Pas de lien	Eteint	Connexion 10 Mbps
Orange	Lié	Orange	Connexion 100 Mbps
Clignotant	Activité données	Vert	Connexion 1 Gbps

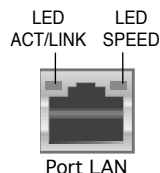

4. **Port Line In (bleu clair)**. Ce port est dédié à un lecteur de cassette, de CD, de DVD ou d'autres sources audio.
5. **Port Line Out (vert)**. Ce port est dédié à un casque ou un haut parleur. En configuration 4 ou 6 canaux, la fonction de ce port devient Front Speaker Out.
6. **Port Microphone (rose)**. Ce port sert à accueillir un microphone. En configuration 6 canaux, la fonction de ce port devient Bass/Center Speaker.



Reportez-vous au tableau de configuration audio ci-dessous pour une description de la fonction des ports audio en configuration 2, 4, ou 6 canaux.

Configuration audio 2, 4, ou 6 canaux

Port	Casque 2 canaux	4 canaux	6 canaux
Bleu clair	Line In	Line In	Bass/Center
Vert	Line Out	Front Speaker Out	Front Speaker Out
Rose	Mic In	Rear Speaker Out	Rear Speaker Out

- Port sortie coaxiale S/PDIF.** Ce port est dédié à la connexion d'un périphérique externe de sortie audio via un câble coaxial S/PDIF.
- Ports USB 2.0 3 et 4.** Ces deux ports Universal Serial Bus (USB) 4 broches sont disponibles pour la connexion de périphériques USB 2.0.
- Ports USB 2.0 1 et 2.** Ces deux ports Universal Serial Bus (USB) 4 broches sont disponibles pour la connexion de périphériques USB 2.0.
- Port SATA externe.** Ce port est destiné à un boîtier SATA externe ou à un multiplicateur de port Serial ATA.



Le port SATA supporte des périphériques externes Serial ATA 3Gb/s. Des câbles plus longs supportent une alimentation plus importante pour délivrer le signal sur plus de deux mètres, et permettent aussi d'améliorer la fonction hot-swap.

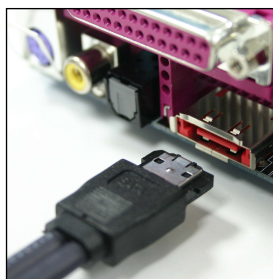

N'insérez pas un connecteur différent sur ce port.

- Port série.** Ce port est destiné à une souris, un modem; ou tout autre périphérique conforme aux spécifications série.
- Port clavier PS/2.** Ce port accueille un clavier PS/2.

1.10.2 Connecteurs internes

1. Connecteur pour lecteur de disquettes (34-1 pin FLOPPY)

Ce connecteur accueille le câble pour lecteur de disquette (FDD). Insérez un bout du câble dans le connecteur sur la carte mère, puis l'autre extrémité à l'arrière du lecteur de disquette.



La Pin 5 du connecteur a été enlevée pour empêcher une mauvaise connexion lors de l'utilisation d'un câble FDD dont la broche 5 est couverte.

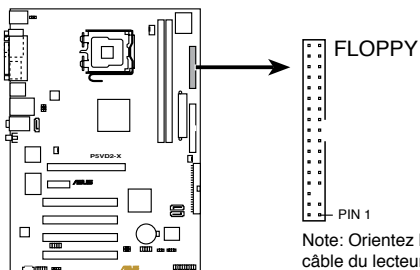

Connecteur pour lecteur de disquettes

Note: Orientez les marques rouges du câble du lecteur de disquettes sur la PIN 1

2. Connecteurs IDE Primaire/Secondaire (40-1 pin PRI_IDE [bleu]; 40-1 pin SEC_IDE [black])

Ces connecteurs sont destinés à des câbles Ultra DMA 133/100/66. Il y a trois connecteurs sur chaque câble Ultra DMA 133/100/66: un bleu, un noir, et un gris. Connectez l'interface bleue au connecteur IDE primaire de la carte mère, puis sélectionner un des modes ci-dessous pour configurer vos disques durs.

	Réglage du jumper	Mode des périphériques	Connecteur câble
Un périphérique	Cable-Select ou Maître	-	Noir
Deux périphériques	Cable-Select	Maître Esclave	Noir Gris
	Maître Esclave	Maître Esclave	Noir ou gris



- La Pin 20 du connecteur IDE est enlevée pour correspondre au trou bouché du connecteur du câble Ultra DMA. Ceci est destiné à vous empêcher de brancher le câble IDE dans le mauvais sens.
- Utilisez le câble IDE 80 conducteurs pour les périphériques IDE Ultra DMA 133/100/66.



Si le jumper d'un périphérique quelconque est réglé sur "Cable-Select," assurez-vous que les jumpers de tous les autres périphériques possèdent le même réglage.

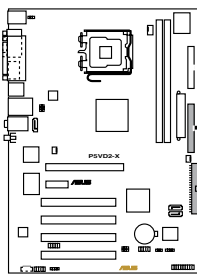

Connecteurs IDE

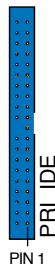

Note: Orientez les marques rouges (habituellement des zigzags) sur la nappe IDE vers la PIN 1

3. Connecteurs Serial ATA (7-pin SATA1, SATA2)

Ces connecteurs sont dédiés aux câbles Serial ATA pour les disques durs Serial ATA 1.5 Gb/s.

Si vous avez installé des disques durs Serial ATA, vous pouvez créer une configuration RAID 0, RAID 1, ou JBOD via le contrôleur RAID VIA VT8237A embarqué.

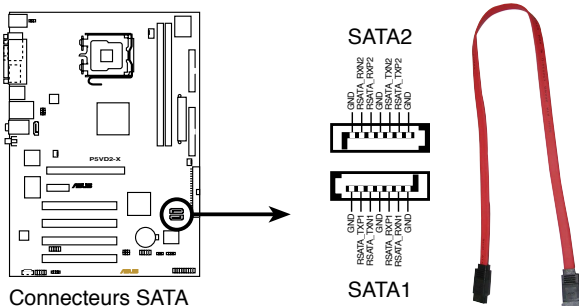

Connecteurs SATA

SATA2

SATA1



Notes importantes sur le Serial ATA

- La fonction RAID Serial ATA (RAID 0, RAID 1, et JBOD) n'est disponible que si vous utilisez Windows® 2000/2003 Server/XP.
- Installez Windows® 2000 Service Pack 4, Windows® XP Service Pack1 ou version ultérieure avant d'utiliser le Serial ATA.
- Reportez-vous à la section "Onboard Devices Configuration" pour plus de détails sur la configuration RAID SATA.

4. Connecteur RAID SATA Jmicron (7-pin SATA_RAID1)

Ce connecteur accueille un câble Serial ATA pour disque dur Serial ATA pouvant être combiné à un périphérique Serial ATA 3 Gb/s externe pour configurer un ensemble RAID 0, RAID 1, ou JBOD via le contrôleur RAID SATA Jmicron embarqué.

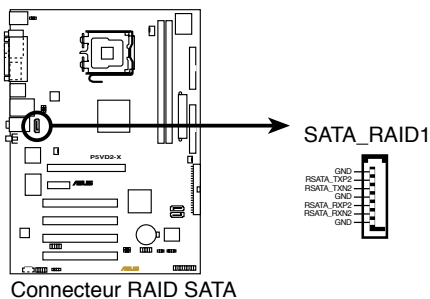

Connecteur RAID SATA

SATA_RAID1



Ne retirez/débranchez pas un périphérique SATA externe lors d'un fonctionnement en mode RAID.

5. Connecteurs ventilateurs du CPU, de l'alimentation et du châssis (4-pin CPU_FAN, 3-pin CHA_FAN, 3-pin PWR_FAN)

Les connecteurs de ventilation supportent des ventilateurs de 350mA~750mA (8.88 W max.) ou un total de 1A~2.22A (26.64 W max.) à +12V. Connectez le câble des ventilateurs aux connecteurs de ventilation de la carte mère, en vous assurant que le fil noir de chaque câble corresponde à la broche de terre du connecteur.



N'oubliez pas de connecter les câbles des ventilateurs aux connecteurs de ventilation de la carte mère. Une trop faible circulation d'air dans le système risque d'endommager les composants de la carte mère. Ces connecteurs ne sont pas des jumpers ! N'Y PLACEZ PAS de capuchons de jumpers !

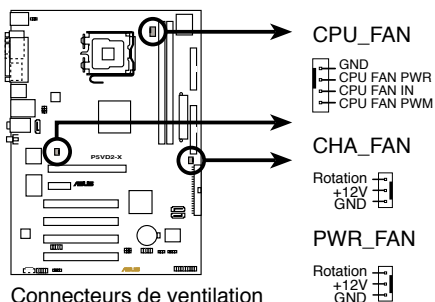

Connecteurs de ventilation

6. Connecteur audio numérique (4-1 pin SPDIF_OUT)

Ce connecteur est réservé au module audio S/PDIF audio et offrant une sortie son avec une qualité numérique. Connectez un côté du câble audio S/PDIF à ce connecteur puis l'autre extrémité au module S/PDIF.

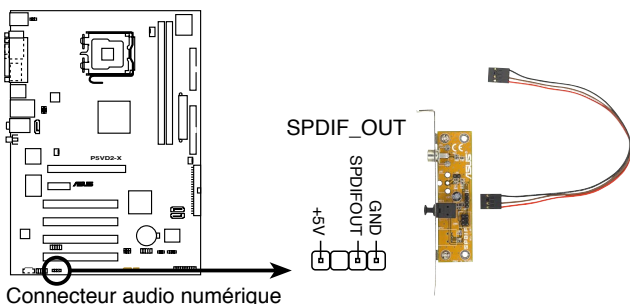

Connecteur audio numérique



Le module S/PDIF est à acheter séparément.

7. Connecteurs d'alimentation ATX (24-pin EATXPWR, 4-pin ATX12V)

Ces connecteurs sont destinés aux prises d'alimentation ATX 12V. Les prises d'alimentation sont conçues pour ne pouvoir entrer dans ces connecteurs que dans un seul sens. Trouvez le bon sens et pressez jusqu'à ce que la prise soit bien en place.



- N'oubliez pas de connecter la prise ATX 12 V 4 broches; sinon, le système ne démarrera pas.
- Utilisez une alimentation délivrant une puissance minimum de 300 W pour cette carte mère. Une alimentation plus puissante est recommandée lors de l'utilisation d'un système équipé de plusieurs périphériques. En cas d'insuffisance électrique le système risque de devenir instable ou ne plus démarrer.

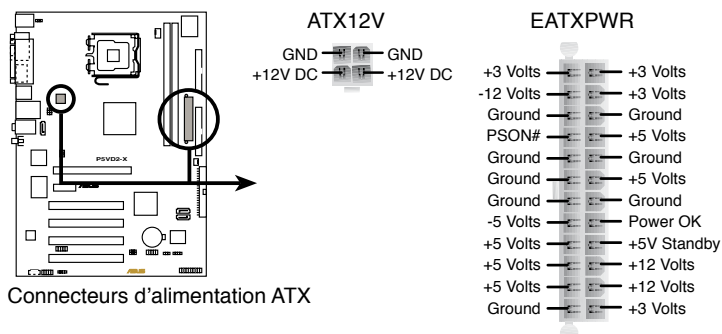

Connecteurs d'alimentation ATX

8. Connecteurs audio internes (4-pin CD [Noir])

Ces connecteurs vous permettent de recevoir une entrée audio stéréo depuis des sources sonores telles que des CD-ROM, des Tuners TV, ou des cartes MPEG.

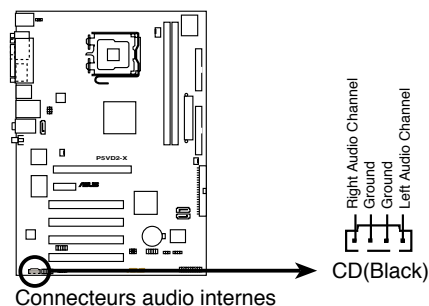

Connecteurs audio internes

9. Connecteurs USB (10-1 pin USB56, USB78)

Ces connecteurs sont conçus pour quatre ports USB 2.0. Connectez le câble du module USB/GAME sur l'un de ces connecteurs puis installez le module sur un slot en ouvrant l'arrière du châssis. Ces ports USB sont conformes à la spécification USB 2.0 supportant des vitesses de connexion allant jusqu'à 480 Mbps.

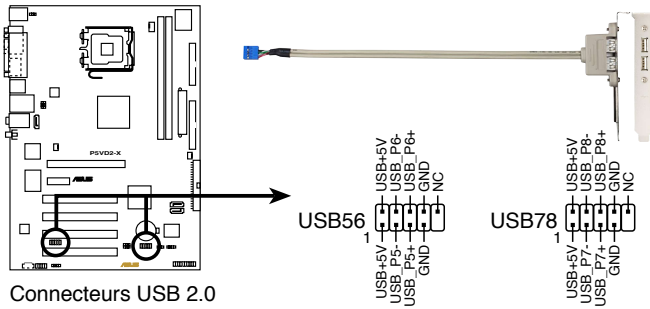

Ne connectez jamais un câble 1394 aux connecteurs USB. Vous risqueriez d'endommager la carte mère !



Le module USB est à acheter séparément.

10. Connecteur audio en façade (10-1 pin AAFP)

Ce connecteur sert à un module d'E/S audio en façade supportant soit le standard HD Audio soit l'AC '97. Connectez le câble du module d'E/S à ce connecteur.

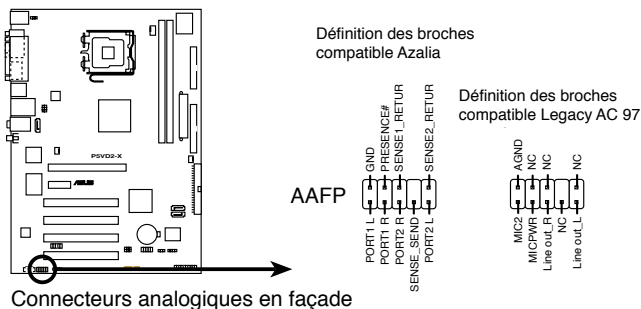

Connecteurs analogiques en façade



- Utilisez un châssis doté d'un module d'E/S audio haute définition en façade si vous souhaitez utiliser les fonctions HD audio.
- Par défaut, ce connecteur est réglé sur [AC97]. Si vous souhaitez connecter un module high-definition audio sur ce connecteur, configurez l'élément **Front Panel Support** Type du BIOS sur [HD Audio]. Voir page 2-25 pour plus de détails.

11. Connecteur Chassis intrusion (4-1 pin CHASSIS)

Ce connecteur est fait pour un mécanisme de détection des intrusions monté sur châssis. Connectez le mécanisme de détection à ce connecteur. Celui-ci enverra un signal à ce connecteur en cas d'extraction ou de placement d'un composant dans le boîtier. Le signal est ensuite généré comme évènement d'intrusion châssis.

Par défaut, les broches nommées "Chassis Signal" et "Ground" sont couvertes d'un capuchon à jumper. N'enlevez ces capuchons que si vous voulez utiliser la fonction de détection des intrusions.

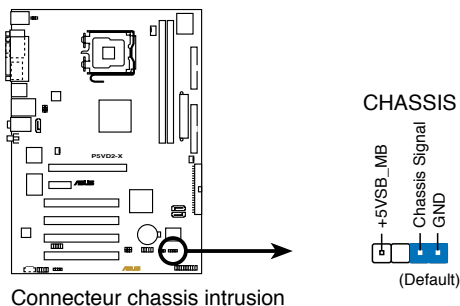

Connecteur chassis intrusion

12. Connecteur système (20-8 pin F_PANEL)

Ce connecteur supporte plusieurs fonctions présentes sur les châssis.

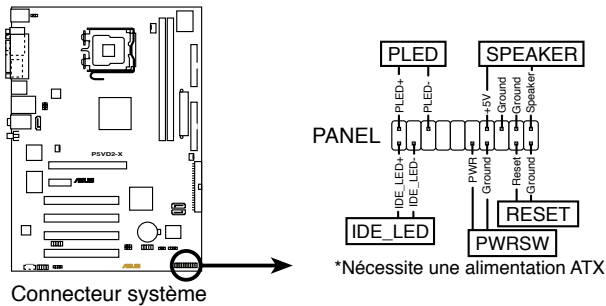

- **LED d'alimentation système**

Ce connecteur 3 broches sert pour la LED d'alimentation système. Connectez le câble "power LED" du boîtier sur ce connecteur. La LED d'alimentation système s'allume lorsque vous allumez le système et clignote lorsqu'il est en veille.

- **Activité HDD**

Ce connecteur 2 broches sert à la LED HDD Activity (activité du disque dur). Reliez le câble HDD Activity LED à ce connecteur. La LED IDE s'allume ou clignote lorsque des données sont lues ou écrites sur le disque dur.

- **Haut parleur d'alerte système**

Ce connecteur 4 broches sert au petit haut-parleur d'alerte du boîtier. Ce petit haut-parleur vous permet d'entendre les bips d'alerte système.

- **Bouton d'alimentation ATX/Soft-off**

Ce connecteur sert au bouton d'alimentation du système. Appuyer sur le bouton d'alimentation (power) allume le système ou passe le système en mode VEILLE ou SOFT-OFF en fonction des réglages du BIOS. Presser le bouton d'alimentation pendant plus de quatre secondes lorsque le système est allumé éteint le système.

- **Bouton Reset**

Ce connecteur 2 broches est destiné au bouton "reset" du châssis. Il sert à redémarrer le système sans l'éteindre.

Ce chapitre vous explique comment changer les paramètres du système via les menus du Setup du BIOS. Une description des paramètres du BIOS est donnée.

Le BIOS **2**

2.1 Gérer et mettre à jour votre BIOS

Les utilitaires suivants vous permettent de gérer et mettre à jour le Basic Input/Output System (BIOS).

1. **ASUS Update** (Mise à jour du BIOS en environnement Windows®.)
2. **ASUS EZ Flash 2** (Mise à jour BIOS sous DOS via une disquette bootable, un disque flash USB, ou le CD de support de la carte mère.)
3. **Utilitaire Award BIOS Flash** (Mets à jour le BIOS en mode DOS à l'aide d'une disquette de boot.)
4. **ASUS CrashFree BIOS 3** (Mise à jour BIOS sous DOS via une disquette bootable / un disque flash USB, ou le CD de support de la carte mère lorsque le BIOS est corrompu.)

Reportez-vous aux sections correspondantes pour plus de détails sur ces utilitaires.



Sauvegardez une copie du BIOS original de la carte mère sur une disquette bootable au cas où vous deviez restaurer le BIOS. Copiez le BIOS original en utilisant ASUS Update ou Award BIOS Flash.

2.1.1 Utilitaire ASUS Update

ASUS Update est un utilitaire qui vous permet de gérer, sauvegarder et mettre à jour le BIOS de la carte mère sous un environnement Windows®. ASUS Update permet de:

- Sauvegarder le BIOS en cours
- Télécharger le dernier BIOS depuis l'Internet
- Mettre à jour le BIOS depuis un fichier BIOS à jour
- Mettre à jour le BIOS depuis l'Internet, et
- Voir les informations de version du BIOS.

Cet utilitaire est disponible sur le CD de support livré avec la carte mère.



ASUS Update nécessite une connexion Internet via un réseau ou via un fournisseur d'accès.

Installer ASUS Update

Pour installer ASUS Update:

1. Insérez le CD de support dans le lecteur CD. Le menu **Drivers** apparaît.
2. Cliquez sur l'onglet Utilities, puis sur **Install ASUS Update Vx.XX.XX**. Voir page 3-4 l'écran du menu Utilities.
3. ASUS Update est installé sur votre système.



Quittez toutes les applications Windows® avant de mettre à jour le BIOS en utilisant cet utilitaire.

Mise à jour du BIOS depuis Internet

Pour mettre à jour le BIOS depuis Internet:

1. Lancez l'utilitaire depuis Windows en cliquant sur **Démarrer > Tous les programmes > ASUS > ASUSUpdate > ASUSUpdate**. La fenêtre principale apparaît.

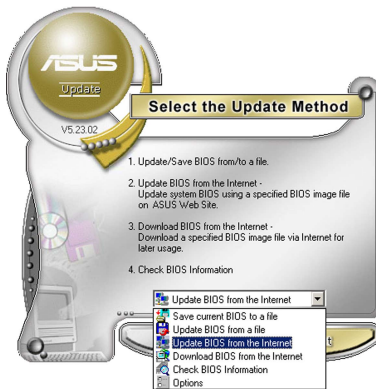
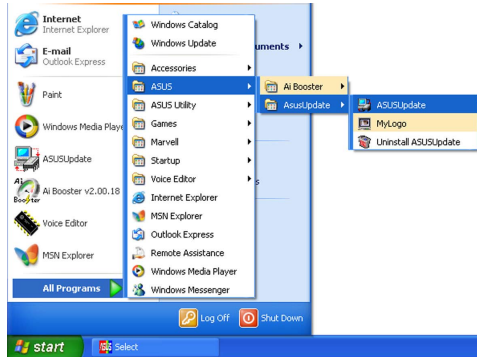

2. Choisissez **Update BIOS from the Internet** dans le menu puis cliquez sur **Next**.



3. Choisissez le site FTP ASUS le plus proche de chez vous ou cliquez sur Auto Select. Cliquez sur **Next**.

- Depuis le site FTP choisissez la version du BIOS à télécharger puis cliquez sur **Next**.
- Suivez les instructions à l'écran pour terminer la mise à jour.



ASUS Update est capable de se mettre à jour depuis l'Internet. Mettez toujours à jour l'utilitaire pour bénéficier de toutes ses fonctions.

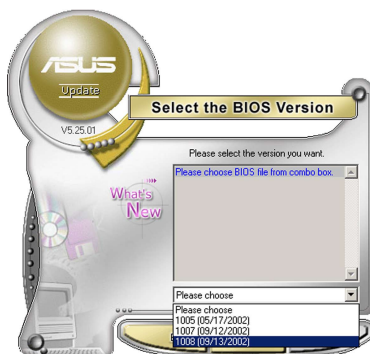

Mise à jour du BIOS grâce à un fichier BIOS

Pour effectuer cette mise à jour:

- Lancez ASUS Update depuis le bureau de Windows® en cliquant sur **Démarrer > Tous les programmes > ASUS > ASUSUpdate > ASUSUpdate**.
- Choisissez **Update BIOS from a file** dans le menu déroulant puis cliquez sur **Next**.

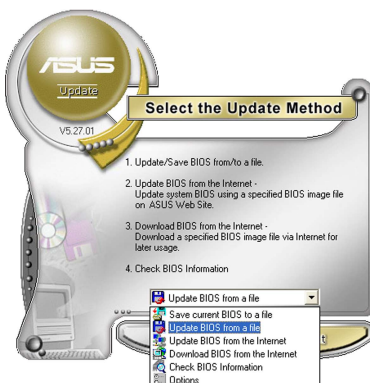

- Localisez le fichier BIOS puis cliquez sur **Save**.
- Suivez les instructions à l'écran pour terminer le processus de mise à jour.

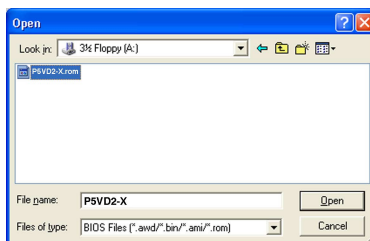

2.1.2 Créer une disquette bootable

1. Procédez selon l'une des méthodes suivantes pour créer une disquette bootable.

Sous DOS

- a. Insérez une disquette de 1.44 Mo dans le lecteur.
- b. Au prompt tapez: format A:/S puis pressez <Entrée>.

Sous Windows® XP

- a. Insérez une disquette de 1.44 Mo dans le lecteur.
- b. Cliquez sur **Démarrer puis Poste de travail**.
- c. Sélectionnez l'icône du lecteur de disquette.
- d. Cliquez sur **Fichier** puis choisissez **Formater**. Une fenêtre de formatage apparaît.
- e. Utilisateurs de Windows® XP: Choisissez **Créer une disquette de démarrage MS-DOS** dans les options de formatage puis cliquez sur **Formater**.

Sous Windows® 2000

Pour créer un ensemble de disquettes bootables sous Windows® 2000:

- a. Insérez une disquette formatée, haute densité 1.44 Mo dans le lecteur disquettes.
 - b. Insérez le CD de Windows® 2000 dans le lecteur de CD.
 - c. Cliquez sur **Démarrer**, puis **Exécuter**.
 - d. Dans le champ tapez, **D:\bootdisk\makeboot a:** en partant du principe que **D:** est votre lecteur optique.
 - e. Pressez <Entrée>, puis suivez les instructions à l'écran pour continuer.
2. Copiez le BIOS original, ou le plus récent, sur la disquette bootable.

4.1.3 Utilitaire ASUS EZ Flash 2

ASUS EZ Flash 2 vous permet de mettre à jour votre BIOS sans avoir besoin de booter sur une disquette bootable et d'utiliser à un utilitaire sous DOS. EZ Flash 2 est intégré à la puce du BIOS et est accessible en pressant <Alt> + <F2> lors du Power-On Self Tests (POST).

Pour mettre à jour le BIOS en utilisant EZ Flash 2:

1. Visitez le site web ASUS (www.asus.com) pour télécharger le dernier BIOS pour cette carte mère.
2. Enregistrez ce BIOS sur une disquette ou un disque flash USB, puis redémarrez le système.
3. Vous pouvez lancer EZ Flash 2 de deux façons différentes.
 - (1) Insérez la disquette ou le disque flash USB qui contient le fichier BIOS dans le lecteur de disquette ou sur un port USB.

Appuyez sur <Alt> + <F2> lors du POST pour afficher l'écran suivant.

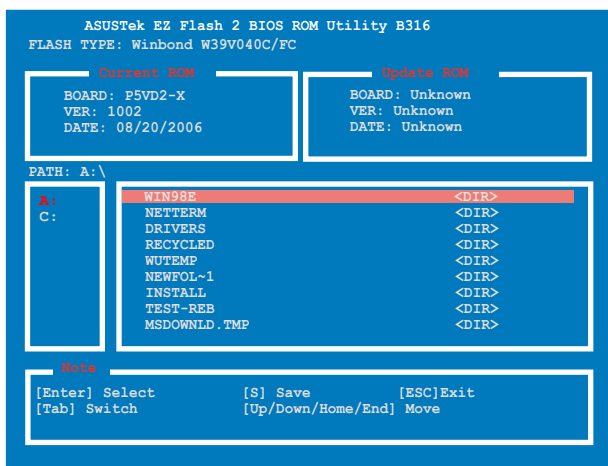

- (2) Accédez au menu de configuration du BIOS. Allez sur le menu **Tools** pour sélectionner **EZ Flash2** et appuyez sur <Entrée> pour l'activer.

Vous pouvez basculer d'un lecteur à l'autre en pressant sur <Tab> avant de localiser le bon fichier. Puis, appuyez sur <Entrée>.
4. Lorsque le fichier BIOS correct est trouvé, EZ Flash 2 effectue la mise à jour du BIOS et redémarre automatiquement le système une fois terminé.



- Cette fonction ne supporte que des périphériques tels que des disques flash USB, disques durs, ou disquettes au format FAT32/16/12.
- N'ETEIGNEZ PAS le système et ne le redémarrez pas lors de la mise à jour du BIOS ! Vous provoqueriez une défaillance de démarrage.

2.1.4 Mise à jour du BIOS

Le Basic Input/Output System (BIOS) peut être mis à jour à l'aide de l'utilitaire AwardBIOS Flash. Suivez les instructions ci-dessous pour mettre à jour le BIOS grâce à cet utilitaire.

1. Téléchargez le dernier fichier de BIOS depuis le site web d'ASUS. Renommer le fichier en P5VD2-X.BIN et sauvegardez-le sur une disquette, un CD ROM ou un disque flash USB au format **FAT 16/12 format**.



Ne sauvegardez que le BIOS mis à jour sur la disquette pour éviter de charger le mauvais fichier de BIOS.

2. Copiez l'utilitaire AwardBIOS Flash (awdfash.exe) depuis le dossier **Software** du CD de support sur la disquette, le CD ROM ou le disque flash USB contenant la dernière version de BIOS.
3. Démarrez le système en mode DOS à l'aide de la disquette de boot, du CD ROM ou du disque flash USB précédemment créée
4. En mode DOS, utilisez <X:> (X correspondant au nom du disque assigné) pour basculer sur le dossier de la disquette, du CD-ROM, ou du disque flash USB contenant le nouveau fichier BIOS et l'utilitaire Award BIOS Flash.

5. Au prompt, tapez **awdfash** puis pressez press <Entrée>. L'écran de l'utilitaire Award BIOS Flash apparaît.

```
AwardBIOS Flash Utility for ASUS V1.17
(C) Phoenix Technologies Ltd. All Rights Reserved

For PT890-8237-P5VD2-X-00      DATE:08/13/2006
Flash Type - Unknown Flash

File Name to Program: 

Message: Please input File Name!
```

6. Saisissez le nom de fichier du BIOS dans le champ **File Name to Program**, puis pressez <Entrée>.

```
AwardBIOS Flash Utility for ASUS V1.17
(C) Phoenix Technologies Ltd. All Rights Reserved

For PT890-8237-P5VD2-X-00      DATE:08/13/2006
Flash Type - Unknown Flash

File Name to Program:P5VD2X.bin

Message: Do You Want To Save Bios (Y/N)
```

7. Pressez sur <N> lorsque l'utilitaire vous demande de sauvegarder le BIOS. L'écran suivant apparaît.
8. L'utilitaire vérifie le BIOS contenu dans la disquette, le CD-ROM, ou le disque flash USB et lance le processus de mise à jour du BIOS.

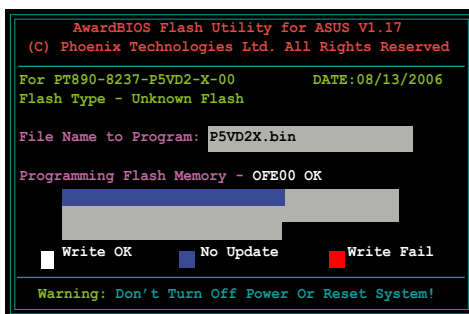

N'éteignez pas l'ordinateur lors du processus de mise à jour !

9. L'utilitaire affiche le message **Flashing Complete** une fois la mise à jour du BIOS terminée. Retirez la disquette, puis pressez sur <F1> pour redémarrer le système.

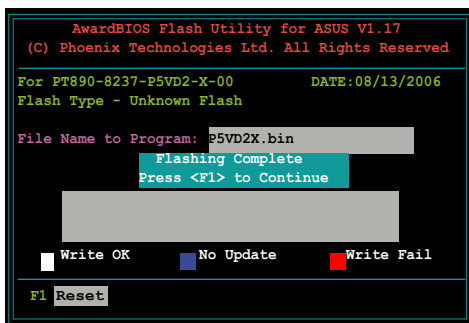

2.1.5 Sauvegarder le BIOS

Vous pouvez utiliser l'utilitaire AwardBIOS Flash pour sauvegarder le BIOS. Vous pouvez ainsi récupérer le BIOS lorsque celui-ci est corrompu lors du processus de mise à jour.



Assurez-vous que la disquette, le CD-ROM, ou le disque flash USB possède un espace disque suffisant pour la sauvegarde du fichier.

Pour sauvegarder le BIOS à l'aide de l'utilitaire AwardBIOS Flash:

1. Suivez les étapes 1 à 6 de la section précédente.
2. Pressez <Y> lorsque l'utilitaire vous demande de sauvegarder le BIOS. L'écran suivant apparaît.

```
For PT890-8237-P5VD2-X-00      DATE:08/13/2006
Flash Type - Unknown Flash

File Name to Program: 0113.bin
Save current BIOS as:

Message:
```

3. Tapez un nom de fichier pour le BIOS dans le champ Save current BIOS, puis pressez <Entrée>.

```
AwardBIOS Flash Utility for ASUS V1.17
(C) Phoenix Technologies Ltd. All Rights Reserved

For PT890-8237-P5VD2-X-00      DATE:08/13/2006
Flash Type - Unknown Flash
File Name to Program: 0113.bin
Checksum: D800H
Save current BIOS as: 0112.bin

Message: Please Wait!
```

4. L'utilitaire sauvegarde le BIOS sur la disquette, puis reprend le processus de mise à jour.

```
AwardBIOS Flash Utility for ASUS V1.17
(C) Phoenix Technologies Ltd. All Rights Reserved

For PT890-8237-P5VD2-X-00      DATE:08/13/2006
Flash Type - Unknown Flash

File Name to Program: 0113.bin
Now Backup System BIOS to
File!

Message: Please Wait!
```

2.1.6 Utilitaire ASUS CrashFree BIOS 3

ASUS CrashFree BIOS 3 est un outil de récupération automatique qui permet de récupérer le fichier du BIOS lorsqu'il est défectueux ou qu'il est corrompu lors d'une mise à jour. Vous pouvez mettre à jour un BIOS corrompu en utilisant le CD de support de la carte mère ou la disquette qui contient le BIOS à jour.



Préparez le CD de support de la carte mère, la disquette ou le disque flash USB contenant le BIOS mis à jour de la carte mère avant d'utiliser cet utilitaire.

Récupérer le BIOS depuis le CD de support

Pour récupérer le BIOS depuis le CD de support:

1. Démarrez le système.
2. Insérez le CD de support dans le lecteur de CD.
3. L'utilitaire affiche le message suivant et vérifie la présence du fichier BIOS sur le CD.

```
BIOS ROM checksum error
Detecting IDE ATAPI device...
```

Une fois trouvé, l'utilitaire vérifie automatiquement le lecteur optique. Le CD de support trouvé, l'utilitaire commence alors à mettre à jour le fichier BIOS corrompu.

4. Redémarrez le système une fois que l'utilitaire a fini la mise à jour.

Récupérer le BIOS depuis un disque flash USB ou une disquette

Pour récupérer le BIOS depuis le disque flash USB ou une disquette:

1. Insérez le disque flash USB ou la disquette contenant le fichier BIOS sur un port USB.
2. Démarrez le système.
3. L'utilitaire vérifiera automatiquement les périphériques à la recherche du fichier BIOS. Une fois trouvé, l'utilitaire effectue la mise à jour du BIOS.
4. Redémarrez le système une fois la mise à jour terminée.



-
- Seuls les disques flash USB au format FAT 32/16/12 et avec une partition unique supportent ASUS CrashFree BIOS 3. La taille du périphérique doit être inférieure à 8Go.
 - La mise à jour environ 1 minute.
 - N'ÉTEIGNEZ PAS le système et ne le redémarrez pas lors de la mise à jour du BIOS ! Vous provoqueriez une défaillance de démarrage.
-

2.2 Configuration du BIOS

Cette carte mère dispose d'une puce firmware programmable que vous pouvez mettre à jour en utilisant l'utilitaire fourni décrit au chapitre "2.1 Gérer et mettre à jour votre BIOS."

Utilisez le Setup du BIOS lorsque vous installez la carte mère, lorsque vous voulez reconfigurer le système, où lorsque vous y êtes invité par le message "Run Setup". Cette section vous explique comment configurer votre système avec cet utilitaire.

Même si vous n'êtes pas invité à entrer dans le BIOS, vous pouvez vouloir changer la configuration de votre ordinateur. Par exemple, il se peut que vous vouliez activer la fonction Mot de passe ou modifier les paramètres de la gestion de l'alimentation. Vous devez pour cela reconfigurer votre système en utilisant le Setup du BIOS de telle sorte que votre ordinateur prenne en compte ces modifications et les enregistre dans la mémoire CMOS RAM de FLASH ROM.

La FLASH ROM de la carte mère stocke l'utilitaire Setup. Lorsque vous démarrez l'ordinateur, le système vous offre la possibilité d'exécuter ce programme. Pressez <Suppr> durant le POST (Power-On Self Test) pour entrer dans le BIOS, sinon, le POST continue ses tests.

Si vous voulez entrer dans le BIOS après le POST, redémarrez le système en appuyant sur <Ctrl> + <Alt> + <Suppr>, ou en pressant le bouton de reset sur le boîtier. Vous pouvez aussi redémarrer en éteignant puis en rallumant le système. Mais choisissez cette méthode uniquement si les deux autres ont échoué.

Le Setup du BIOS a été conçu pour être le plus simple possible à utiliser. Il s'agit d'un programme composé de menus, ce qui signifie que vous pouvez vous déplacer dans les différents sous-menus et faire vos choix parmi les options prédéterminées.



-
- Les paramètres par défaut du BIOS de cette carte mère conviennent à la plupart des utilisations pour assurer des performances optimales. Si le système devient instable après avoir modifié un paramètre du BIOS, rechargez les paramètres par défaut pour retrouver compatibilité et stabilité. Choisissez **Load Default Settings** dans le menu Exit. Voir section "2.8 Exit Menu"
 - Les écrans de BIOS montrés dans cette section sont des exemples et peuvent ne pas être exactement les mêmes que ceux que vous aurez à l'écran.
 - Visitez le site web ASUS (www.asus.com) pour télécharger le BIOS le plus récent pour cette carte mère.
-

2.2.1 Ecran de menu du BIOS

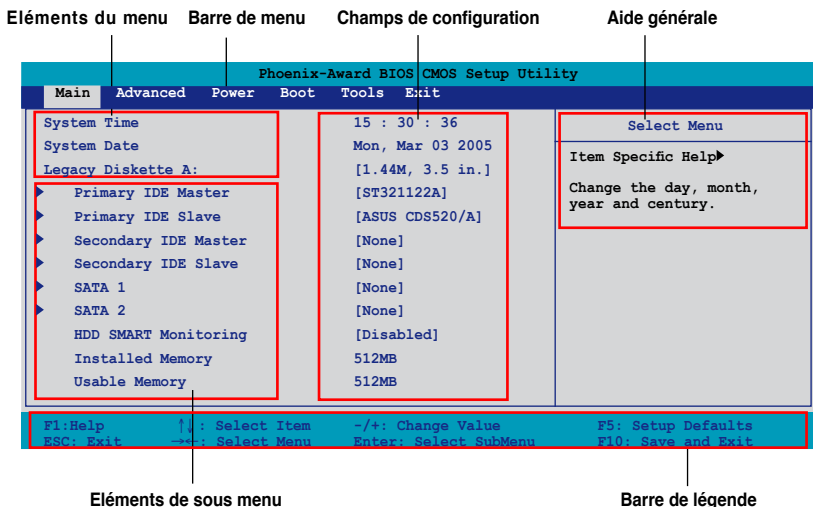

2.2.2 Barre de menu

En haut de l'écran se trouve une barre de menu avec les choix suivants:

- Main** Pour modifier la configuration de base du système
- Advanced** Pour activer ou modifier des fonctions avancées
- Power** Pour modifier la configuration advanced power management (APM)
- Boot** Pour modifier la configuration de boot
- Tools** Pour la configuration de fonctions spéciales
- Exit** Pour choisir les options de sortie et charger les paramètres par défaut

Pour accéder aux éléments de la barre de menu, pressez les flèches droite ou gauche sur le clavier jusqu'à ce que l'élément désiré soit surligné.



- Les écrans du menu de configuration du BIOS de ce chapitre apparaissent à titre indicatif, et peuvent ne pas exactement correspondre aux écrans affichés sur votre moniteur.
- Visitez le site web d'ASUS (www.asus.com) pour télécharger les dernières informations de BIOS.

2.2.3 Barre de légende

Une barre de légende est intégrée en bas du menu de Setup du BIOS. Les touches de la barre de légende vous permettent de naviguer dans les différents menus de configuration. Le tableau suivant liste les touches localisées dans la barre de légende ainsi que leur fonction.

Touche de navigation	Fonction
<F1>	Affiche le menu General Help (aide générale)
<F5>	Restaure les valeurs par défaut
<Echap>	Quitte le BIOS ou retourne au menu principal depuis un sous-menu
Flèche droite ou gauche	Sélectionne l'élément de menu droite ou gauche
Flèche du bas/haut	Mets en surbrillance les champs du bas ou du haut
Page précédente ou - (moins)	Fait défiler les valeurs d'un champ vers l'avant
Page suivante ou + (plus)	Fait défiler les valeurs d'un champ vers l'arrière
<Entrée> surbrillance	Affiche un menu de sélection pour un élément en surbrillance
<F10>	Sauvegarde les changements et quitte

2.2.4 Eléments de menu

L'élément surligné dans la barre de menu affiche les éléments spécifiques à ce menu. Par exemple, sélectionner Main affiche les éléments du menu principal.

Les autres éléments (Advanced, Power, Boot, et Exit) de la barre de menu ont leurs propres menus respectifs.

2.2.5 Eléments de sous-menu

Un élément avec un sous-menu est distingué par un triangle précédant l'élément. Pour afficher le sous-menu, choisissez l'élément et pressez Entrée.

2.2.6 Champs de configuration

Ces champs montrent les valeurs des éléments de menu. Si un élément est configurable par l'utilisateur, vous pourrez changer la valeur de cet élément. Vous ne pourrez pas sélectionner un élément qui n'est pas configurable par l'utilisateur.

Les champs configurables sont mis entre crochets et sont surlignés lorsque sélectionnés. Pour modifier la valeur d'un champs, sélectionnez-le et pressez sur Entrée pour afficher une liste d'options.”

2.2.7 Fenêtre Pop-up

Choisissez un élément de menu puis pressez Entrée pour afficher une fenêtre portant les options de configuration pour cet élément

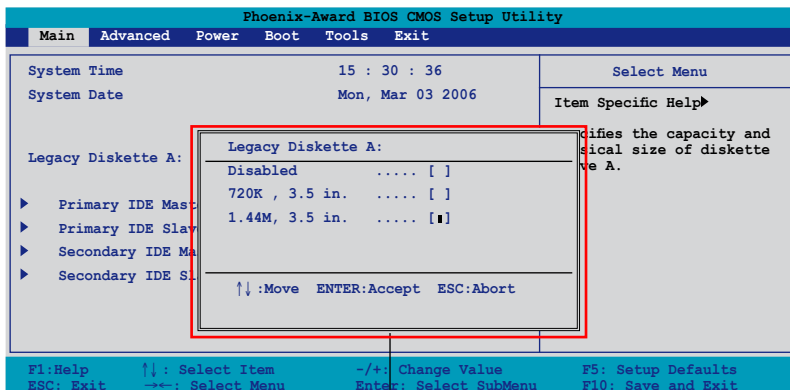

Fenêtre Pop-up

2.2.8 Aide générale

En haut à droite de l'écran de menu se trouve une brève description de l'élément sélectionné.

2.3 Main menu (menu principal)

Lorsque vous entrez dans le Setup, l'écran du menu principal apparaît, vous donnant une vue d'ensemble sur les informations de base du système.



Référez-vous à la section "2.2.1 Ecran de menu du BIOS" pour plus d'informations sur l'écran de menus et sur la façon d'y naviguer.

Phoenix-Award BIOS CMOS Setup Utility			
Main	Advanced	Power	Boot Tools Exit
System Time	15 : 30 : 36		Select Menu
System Date	Mon, Mar 03 2005		
Legacy Diskette A:	[1.44M, 3.5 in.]		Item Specific Help ▶
▶ Primary IDE Master	[ST321122A]		Change the day, month, year and century.
▶ Primary IDE Slave	[ASUS CDS520/A]		
▶ Secondary IDE Master	[None]		
▶ Secondary IDE Slave	[None]		
▶ SATA 1	[None]		
▶ SATA 2	[None]		
HDD SMART Monitoring	[Disabled]		
Installed Memory	512MB		
Usable Memory	512MB		
F1: Help	↑↓: Select Item	-/+ : Change Value	F5: Setup Defaults
ESC: Exit	→←: Select Menu	Enter: Select SubMenu	F10: Save and Exit

2.3.1 System Time [xx:xx:xx]

Réglez l'heure du système.

2.3.2 System Date [Day xx/xx/xxxx]

Réglez la date du système.

2.3.3 Legacy Diskette A [1.44M, 3.5 in.]

Détermine le type de lecteur de disquette installé. Les options de configuration sont: [Disabled] [720K , 3.5 in.] [1.44M, 3.5 in.] [2.88M, 3.5 in.]

2.3.4 Primary and Secondary IDE Master/Slave

En entrant dans le Setup, le BIOS détecte la présence des périphériques IDE. Il y a un sous menu distinct pour chaque périphérique IDE. Choisissez un élément et pressez sur entrée pour en afficher les informations.

Phoenix-Award BIOS CMOS Setup Utility			
Main			
Primary IDE Master		Select Menu	
PIO Mode	[Auto]	Item Specific Help ►►	
UDMA Mode	[Auto]	Press [Enter] to select	
Primary IDE Master Access Mode	[Auto]		
Capacity	82 GB		
Cylinder	39420		
Head	16		
Sector	255		
Transfer Mode	UDMA 5		
F1: Help	↑↓: Select Item	~/+: Change Value	F5: Setup Defaults
ESC: Exit	→←: Select Menu	Enter: Select SubMenu	F10: Save and Exit

Les valeurs sises aux éléments grisés (Capacity, Cylinder, Head, Sector and Transfer Mode) sont auto-détectées par le BIOS et ne sont pas configurables. Ces éléments apparaissent N/A si aucun périphérique IDE n'est installé sur le système.

Primary IDE Master/Slave [Auto] Secondary IDE Master/Slave [Auto]

Sélectionnez [Auto] pour détecter automatiquement un disque dur IDE. Si la détection automatique est réussie, le BIOS remplira automatiquement les valeurs appropriées pour les champs restants de ce sous-menu. Si le disque dur a déjà été formaté sur un système précédent, le setup du BIOS peut détecter des paramètres incorrects. Sélectionnez alors [Manual] pour entrer manuellement les paramètres du disque dur IDE. Si aucun lecteur n'est installé, sélectionnez [None]. Options de configuration: [None] [Auto] [Manual]

Access Mode [Auto]

Le réglage par défaut [Auto] permet la détection automatique d'un disque dur IDE. Sélectionnez [CHS] pour cet élément si vous réglez l'option IDE Primary Master/Slave sur [Manual]. Options de configuration: [CHS] [LBA] [Large] [Auto]



Avant d'essayer de configurer un disque dur, assurez-vous de posséder les informations de configuration correctes fournies par le fabricant du lecteur. Un paramétrage incorrecte pourrait empêcher le système de reconnaître le disque dur installé.

Capacity

Affiche la capacité auto-détectée du disque dur. Cet élément n'est pas configurable.

Cylinder

Affiche le nombre de cylindres du disque dur. Cet élément n'est pas configurable.

Head

Affiche le nombre de têtes de lecture/écriture du disque dur. Cet élément n'est pas configurable.

Sector

Affiche le nombre de secteurs par pistes. Cet élément n'est pas configurable.

PIO Mode [Auto]

Détermine le mode PIO pour le périphérique IDE. Options de configuration:[Auto] [Mode 0] [Mode 1] [Mode 2] [Mode 3] [Mode 4]

UDMA Mode [Auto]

Désactive ou règle le mode UDMA. Options de configuration: [Disabled] [Auto]

Transfer Mode

Affiche le mode de transfert. Cet élément n'est pas configurable.



Une fois les informations de disques durs IDE entrées dans le BIOS, utilisez un utilitaire disque, tel que FDISK, pour partitionner et formater de nouveaux disques durs IDE. Ceci est nécessaire pour l'écriture et la lecture de données avec le disque dur. Assurez-vous de régler la partition des disques durs IDE primaires sur active.

2.3.5 SATA 1/2

En entrant dans le Setup, le BIOS détecte la présence des périphériques Serial ATA. Il y a un sous menu distinct pour chaque périphérique SATA. Choisissez un élément et pressez sur entrée pour en afficher les informations.

Phoenix-Award BIOS CMOS Setup Utility		
Main		
SATA 1		Select Menu
Extended IDE Drive	[Auto]	Item Specific Help▶▶
Access Mode	[Auto]	Selects the type of fixed disk connected to the system.
Capacity	0 MB	
Cylinder	0	
Head	0	
Landing Zone	0	
Sector	0	

F1: Help ↑↓: Select Item -/+ : Change Value F5: Setup Defaults
ESC: Exit →←: Select Menu Enter: Select SubMenu F10: Save and Exit

Les valeurs sises aux éléments grisés (Capacity, Cylinder, Head, Landing Zone and Sector) sont auto-détectées par le BIOS et ne sont pas configurables. Ces éléments apparaissent N/A si aucun périphérique IDE n'est installé sur le système.

Extended Drive [Auto]

Sélectionne le type de disque fixe connecté au système.

Options de configuration: [None] [Auto]

Access Mode [Auto]

Règle le mode d'adressage du secteur. Options de configuration: [Large] [Auto]



Avant d'essayer de configurer un disque dur, assurez-vous de posséder les informations de configuration correctes fournies par le fabricant du lecteur. Un paramétrage incorrecte pourrait empêcher le système de reconnaître le disque dur installé.

Capacity

Affiche la capacité auto-détectée du disque dur. Cet élément n'est pas configurable.

Cylinder

Affiche le nombre de cylindres du disque dur. Cet élément n'est pas configurable.

Head

Affiche le nombre de têtes de lecture/écriture du disque dur. Cet élément n'est pas configurable.

Landing Zone

Affiche le nombre de zones d'atterrissage par piste. Cet élément n'est pas configurable.

Sector

Affiche le nombre de secteurs par pistes. Cet élément n'est pas configurable.



Une fois les informations de disques durs IDE entrées dans le BIOS, utilisez un utilitaire disque, tel que FDISK, pour partitionner et formater de nouveaux disques durs IDE. Ceci est nécessaire pour l'écriture et la lecture de données avec le disque dur. Assurez-vous de régler la partition des disques durs IDE primaires sur active.

2.3.6 HDD SMART Monitoring [Disabled]

Permet d'activer ou de désactiver la fonction Self-Monitoring Analysis and Reporting Technology (SMART). Options de configuration: [Disabled] [Enabled]

2.3.7 Installed Memory [xxx MB]

Affiche le volume de mémoire installée.

2.3.8 Usable Memory [XXX MB]

Affiche le volume de mémoire disponible.

2.4 Advanced menu (menu avancé)

Les éléments du menu Advanced vous permettent de modifier les paramètres du CPU et d'autres composants système.



Prenez garde en changeant les paramètres du menu Advanced. Des valeurs incorrectes risquent d'entraîner un mauvais fonctionnement du système.

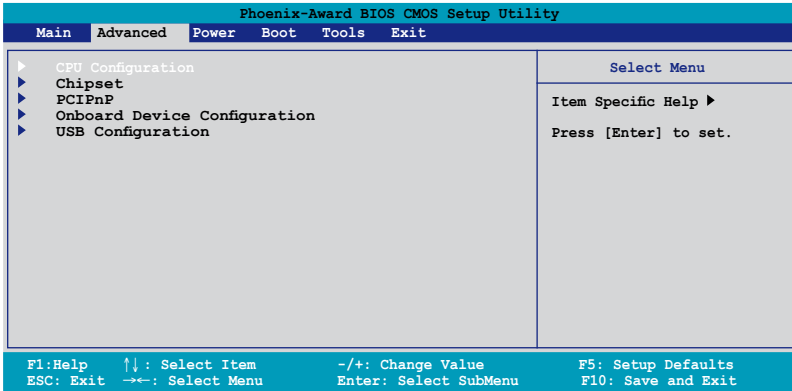

2.4.1 CPU Configuration

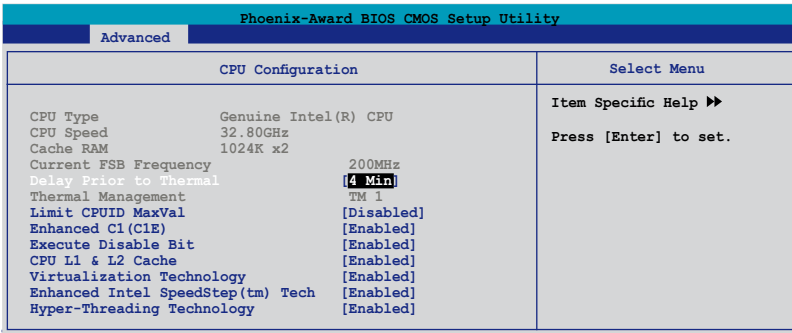

Delay Prior to Thermal [4 Min]

Options de configuration: [4 Min] [8 Min] [16 Min] [32 Min]

Limit CPUID MaxVal [Disabled]

Options de configuration: [Disabled] [Enabled]

Enhanced C1(C1E) [Enabled]

Options de configuration: [Disabled] [Enabled]



Seuls certains CPU supportent la fonction C1E.

Execute Disable Bit [Enabled]

Options de configuration: [Disabled] [Enabled]

CPU L1 & L2 Cache [Enabled]

Options de configuration: [Disabled] [Enabled]



L'élément suivant n'apparaît que si vous avez installé un CPU intel(R) supportant cette fonction.

Virtualization Technology [Enabled]

Options de configuration: [Disabled] [Enabled]

Enhanced Intel SpeedStep (tm) Tech. [Enabled]

Options de configuration: [Disabled] [Enabled]

Hyper-Threading Technology [Enabled]

Options de configuration: [Disabled] [Enabled]

2.4.2 Chipset

Phoenix-Award BIOS CMOS Setup Utility	
Advanced	
Chipset	Select Menu
<ul style="list-style-type: none">▶ DRAM Clock/Drive Control▶ Frequency/Voltage control<ul style="list-style-type: none">Top Performance [Disabled]Primary Display Adapter [PCI-E]	Item Specific Help ▶▶

DRAM Clock/Drive Control

Phoenix-Award BIOS CMOS Setup Utility	
Advanced	
DRAM Clock/Drive Control	Select Menu
Current DRAM Frequency 266MHz	Item Specific Help ▶▶▶ Support DDR Frequency from 333Mhz to 533Mhz.
DRAM Frequency Auto	
DRAM Timing Selectable [By SPD]	
x CAS Latency Time 4	
x Bank Interleave 4 Bank	
x Precharge to Active (Trp) 4T	
x Active to Precharge (Tras) 12T	
x Active to CMD (Trcd) 4T	
x REF to ACT/REF (Trfc) 27T/28T	
x ACT (0) to ACT (1) (TRRD) 2T	

DRAM Frequency [Auto]

Options de configuration: [Auto] [400 MHz] [533 MHz]

DRAM Timing Selectable [By SPD]

Options de configuration: [Manual] [By SPD]



Les éléments suivants ne deviennent configurables que lorsque l'option "DRAM Timing Selectable" est réglée sur [Manual].

CAS Latency Time [4]

Options de configuration: [2] [3] [4] [5]

Bank Interleave [4 Bank]

Options de configuration: [Disabled] [2 Bank] [4 Bank] [8 Bank]

Precharge to Active(Trp) [4T]

Options de configuration: [2T] [3T] [4T] [5T]

Active to Precharge(Tras) [12T]

Options de configuration: [05T] [06T]...[20T]

Active to CMD(Trcd) [4T]

Options de configuration: [2T] [3T] [4T] [5T]

REF to ACT/REF(Trfc) [27T/28T]

Options de configuration: [07T/08T] [08T/09T] [09/10T]...[70T/71T]

Act(o) to ACT(1) (TRRD) [2T]

Options de configuration: [2T] [3T]

Frequency/Voltage control

Phoenix-Award BIOS CMOS Setup Utility	
Advanced	
Frequency/Voltage control	Select Menu
Async CPU/PCIE Clock	[Async Mode]
CPU Clock	[200MHz]
Spread Spectrum	[+/-0.2%]
	Item Specific Help ►►

Async CPU/PCIE Clock [Async Mode]

Options de configuration: [Sync Mode] [Async Mode]

CPU Clock [200MHz]

Détermine la fréquence de l'horloge du CPU. Min=200 MHz; Max=265 MHz.



Les valeurs disponibles pour le réglage de la fréquence d'horloge du CPU varient selon le CPU installé.

Spread Spectrum [+/-0.2%]

Options de configuration: [Disabled] [+/-0.1%] [+/-0.2%]...[+/-1.0%]

Top Performance [Disabled]

Options de configuration: [Disabled] [Enabled]

Primary Display Adapter [PCI-E]

Détermine le contrôleur graphique à utiliser comme périphérique de boot primaire.

Options de configuration: [PCI] [PCI-E]

2.4.3 PCIPnP

Phoenix-Award BIOS CMOS Setup Utility		
Advanced		
PCIPnP		
Plug & Play O/S	No	Select Menu
Resources Controlled By	[Auto]	Item Specific Help ►►
x IRQ Resources		Select Yes if you are using a Plug and Play capable operating system Select No if you need the BIOS to configure non-boot devices
Assign IRQ For VGA	[Enabled]	
** PCI Express relative times **		
Maximum Payload Size	[4096]	

Plug & Play O/S [No]

Lorsque réglé sur [No], le BIOS configure tous les périphériques du système. Sur [Yes] et si vous avez installé une OS Plug and Play, le système d'exploitation configure les périphériques Plug and Play non requis pour le boot. Options de configuration: [No] [Yes]

Resources Controlled By [Auto]

Sur [Auto], le BIOS configure automatiquement tous les périphériques de boot et compatibles Plug and Play. Sur [Manual] si vous voulez assigner l'IRQ DMA et les champs d'adresse de base mémoire. Options de configuration: [Auto] [Manual]



Lorsque l'élément **Resources Controlled By** est réglé sur [Auto], l'élément **IRQ Resources** est grisé et non configurable. Référez-vous à la section "IRQ Ressources" pour savoir comment activer cet élément.

IRQ Resources

Ce sous-menu n'est activé que si l'élément Resources Controlled By est réglé sur Manual.

Phoenix-Award BIOS CMOS Setup Utility	
Advanced	
IRQ Resources	Select Menu
IRQ-3 assigned to	Item Specific Help▶▶▶
IRQ-4 assigned to	Legacy ISA for devices
IRQ-5 assigned to	compliant with the
IRQ-7 assigned to	original PC AT bus
IRQ-9 assigned to	specification, PCI/ISA PnP
IRQ-10 assigned to	for devices
IRQ-11 assigned to	compliant with the
IRQ-14 assigned to	
IRQ-15 assigned to	

IRQ-xx assigned to

Sur [PCI Device], l'IRQ spécifique est libre d'utiliser des périphériques PCI/PnP. Sur [Reserved], l'IRQ est réservé pour les périphériques legacy ISA.
Options de configuration: [PCI Device] [Reserved]

Assign IRQ For VGA [Enabled]

Options de configuration: [Enabled] [Disabled]

Maximum Payload Size [4096]

Détermine la taille de charge utile maximum en octets pour les périphériques PCI Express. Options de configuration: [128] [256] [512] [1024] [2048] [4096]

2.4.4 Onboard Devices Configuration

Phoenix-Award BIOS CMOS Setup Utility		
Advanced		
Onboard Devices Configuration	Select Menu	
JMicron RAID controller	[IDE]	Item Specific Help ►►
SATA Controller	[Enabled]	Press [Enter] to disable
SATA Controller Mode	[IDE]	JMicron RAID controller
Ex-SATA/PCI-E*1 Option	[Ex-SATA]	and select option to IDE
HDA Controller	[Auto]	mode, RAID mode and AHCI
Front Panel Support Type	[AC97]	mode.
Onboard Lan Device	[Enabled]	
Onboard LAN Boot ROM	[Disabled]	
Serial Port1 Address	[3F8/IRQ4]	
Parallel Port Address	[378/IRQ7]	
Parallel Port Mode	[Bi-Directional]	
ECP Mode Use DMA	[3]	

F1: Help ↑↓ : Select Item -/+ : Change Value F5: Setup Defaults
ESC: Exit →← : Select Menu Enter: Select SubMenu F10: Save and Exit

JMicron RAID controller [IDE]

Options de configuration:: [Disabled] [IDE] [RAID] [AHCI]

SATA Controller [Enabled]

Permet d'activer ou désactiver le contrôleur SATA.

Options de configuration: [Disabled] [Enabled]

SATA Controller Mode [IDE]

Options de configuration: [IDE] [RAID]

Ex-SATA/PCI-E*1 Option [Ex-SATA]

Options de configuration: [Ex-SATA] [PCI-E*1]

HDA Controller [Auto]

Permet d'activer ou régler le contrôleur HDA Azalia.

Options de configuration: [Auto] [Disabled]

Front Panel Support Type [AC97]

Vous permet de régler le mode du connecteur audio en façade sur legacy AC'97 ou high-définition audio en fonction du standard audio que le module audio de façade peut supporter. Options de configuration: [AC97] [HD Audio]

Onboard LAN Device [Enabled]

Permet d'activer ou désactiver le contrôleur LAN embarqué.

Options de configuration: [Enabled] [Disabled]

Onboard LAN Boot ROM [Disabled]

Permet d'activer ou désactiver le ROM de boot LAN.

Options de configuration: [Enabled] [Disabled]

Serial Port1 Address [3F8/IRQ4]

Permet de sélectionner l'adresse du port Serial 1.

Options de configuration: [Disabled] [3F8/IRQ4] [2F8/IRQ3] [3E8/IRQ4] [2E8/IRQ3] [Auto]

Parallel Port Address [378/IRQ7]

Vous permet de choisir l'adresse du port parallèle.

Options de configuration: [Disabled] [378/IRQ7] [278/IRQ5] [3BC/IRQ7]

Parallel Port Mode [Bi-Directional]

Vous permet de sélectionner le mode de port parallèle.

Options de configuration: [Normal] [EPP] [ECP] [Bi-Directional]



L'élément "**ECP Mode Use DMA**" ne devient configurable que si l'option "**Parallel Port Mode**" est réglée sur [ECP] ou [Bi-Directional]

ECP Mode Use DMA [3]

Vous permet de sélectionner le mode ECP. Options de configuration: [1] [3]

2.4.5 USB Configuration

Phoenix-Award BIOS CMOS Setup Utility	
Advanced	
USB Configuration	Select Menu
USB Controller Enabled	Item Specific Help ►►
USB 2.0 Controller [Enabled]	Enable or Disable USB
USB Legacy support [Auto]	1.1 and 2.0 Controller

USB Controller [Enabled]

Vous permet d'activer ou de désactiver le contrôleur USB.

Options de configuration: [Enabled] [Disabled]

USB 2.0 Controller [Enabled]

Vous permet d'activer ou de désactiver le contrôleur USB 2.0.

Options de configuration: [Disabled] [Enabled]

USB Legacy Support [Auto]

Vous permet d'activer ou de désactiver le support des périphériques USB pour les OS legacy. Options de configuration: [Auto] [Enabled] [Disabled]

2.5 Power menu (menu alimentation)

Les éléments du menu Power vous permettent de changer les paramètres de l'ACPI et Advanced Power Management (APM). Choisissez un élément puis pressez <Entrée> pour afficher les options de configuration.

Phoenix-Award BIOS CMOS Setup Utility			
Main	Advanced	Power	Boot Tools Exit
ACPI Suspend Type	[S1&S3]	Select Menu	
ACPI APIC support	Enabled	Item Specific Help ▶	
▶ APM Configuration		Select the ACPI state used for System Suspend.	
▶ Hardware Monitor			
F1:Help	↑↓: Select Item	-/+ : Change Value	F5: Setup Defaults
ESC: Exit	→←: Select Menu	Enter: Select Sub-menu	F10: Save and Exit

2.5.1 ACPI Suspend Type [S1&S3]

Vous permet de sélectionner l'état de l'Advanced Configuration and Power Interface (ACPI) à utiliser.

Options de configuration: [S1(POS)] [S3(STR)] [S1&S3]

2.5.2 ACPI APIC Support [Enabled]

Vous permet d'activer ou de désactiver le support de l'Advanced Configuration et Power Interface (ACPI) dans l'Application-Specific Integrated Circuit (ASIC). Suro Enabled, le tableau des pointeurs ACPI APIC est inclut dans la liste des pointeurs RSDT. Options de configuration: [Disabled] [Enabled]

2.5.3 APM Configuration

Phoenix-Award BIOS CMOS Setup Utility			
Power			
APM Configuration		Select Menu	
Power Up By PS/2 Mouse	disabled	Item Specific Help ▶▶	
Power Up By PS/2 Keyboard	[Disabled]	Press [Enter] to select	
Power Up On PCI/PCIE Devices	[Disabled]		
Power On By External Modem	[Disabled]		
Power On By On-board LAN	[Disabled]		
Power On by RTC Alarm	[Disabled]		
x Date (of Month) Alarm	0		
x Alarm Time (hh:mm)	0 : 0 : 0		
Restore on AC Power Loss	[Power Off]		
PWR Button < 4 secs	[Instant-Off]		
F1:Help	↑↓: Select Item	-/+ : Change Value	F5: Setup Defaults
ESC: Exit	→←: Select Menu	Enter: Select SubMenu	F10: Save and Exit

Power Up By PS/2 Mouse [Disabled]

Réglé sur [Enabled], ce paramètre vous permet d'utiliser la souris PS/2 pour allumer le système. Cette fonction nécessite une alimentation ATX délivrant au moins 1A sur le +5VSB. Options de configuration: [Disabled] [Double Click]

Power Up By PS/2 Keyboard [Disabled]

Vous permet d'utiliser des touches spécifiques du clavier pour allumer le système. Cette fonction nécessite une alimentation ATX délivrant au moins 1A sur le +5VSB. Options de configuration: [Disabled] [Space Bar] [Ctrl-ESC] [Power Key]

Power Up On PCI/PCIE Devices [Disabled]

Active ou désactive la fonction de réveil via des périphériques PCI/PCIE & via le contrôleur LAN embarqué. Options de configuration: [Disabled] [Enabled]

Power On By External Modem [Disabled]

Ceci permet un réglage sur [Enabled] ou [Disabled] pour allumer l'ordinateur lorsque le modem externe reçoit un appel lorsque l'ordinateur est en mode "Soft-off". Options de configuration: [Disabled] [Enabled]



L'ordinateur ne peut recevoir ou transmettre des données tant que l'ordinateur et les applications ne sont pas pleinement fonctionnels. Ainsi, une connexion ne peut être réalisée au premier essai. Eteindre puis rallumer un modem externe lorsque l'ordinateur est éteint lance une procédure d'initialisation qui allume le système.

Power On By On-board LAN [Disabled]

Lorsque réglé sur [Enabled], ce paramètre permet de démarrer le système via une carte LAN. Options de configuration: [Disabled] [Enabled]

Power On By RTC Alarm [Disabled]

Vous permet d'activer ou de désactiver le RTC pour générer un événement de réveil. Lorsque cet élément est réglé sur Enabled, les éléments RTC Alarm Date, RTC Alarm Hour, RTC Alarm Minute, et RTC Alarm Second apparaissent avec des réglages de valeur.

Options de configuration: [Disabled] [Enabled]

Date of Month Alarm [0]

Pour régler l'alarme, sélectionnez cet élément et appuyez sur <Entrée> pour afficher le menu contextuel Date of Month Alarm. Entrez une valeur puis appuyez sur <Entrée>. Options de configuration: [Min=0] [Max=31]

Alarm Time (hh:mm)

Pour régler l'heure de l'alarme:

1. Sélectionnez cet élément puis appuyez sur <Entrée> pour afficher un menu contextuel.
2. Saisissez une valeur (Min=0, Max=23), puis appuyez sur <Entrée>.
3. Appuyez sur <TAB> pour basculer sur le champ des minutes, puis appuyez sur <Entrée>.
4. Saisissez une valeur (Min=0, Max=59), puis appuyez sur <Entrée>.
5. Appuyez sur <TAB> pour basculer sur le champ des secondes, puis appuyez sur <Entrée>.
6. Saisissez une valeur (Min=0, Max=59), puis appuyez sur <Entrée>.

Restore on AC Power Loss [Power Off]

Réglé sur Power Off, le système passera en mode "off" après une perte de courant alternatif. Sur Power On, le système passe sur "on" après une perte de courant alternatif. Sur Last State, le système passera soit en mode "off" soit en mode "on", en fonction du dernier état avant la perte de courant alternatif. Options de configuration: [Power Off] [Power On] [Last State]

PWR Button < 4 secs [Instant-Off]

Permet de régler un évènement lorsque le bouton d'alimentation est pressé plus de 4 secondes. Options de configuration: [Suspend] [Instant-Off]

2.5.4 Hardware Monitor

Les éléments de ce sous-menu affichent les valeurs de monitoring matériel détectées par le BIOS. Sélectionnez un élément et pressez sur <Entrée> pour afficher les options de configuration.

Phoenix-Award BIOS CMOS Setup Utility		
Power		
Hardware Monitor		Select Menu
Q-Fan Controller	[Enabled]	Item Specific Help▶▶ Press [Enter] to enable or disable
Vcore Voltage	[1.26V]	
3.3V Voltage	[3.31V]	
5V Voltage	[4.97V]	
12V Voltage	[11.51V]	
CPU Temperature	48°C	
M/B Temperature	41°C	
CPU Fan Speed	3068 RPM	
Chassis Fan Speed	0 RPM	
Power Fan Speed	0 RPM	
CPU Fan Speed warning	[800 RPM]	
Start Up Temperature(°C)	[50]	
Full Speed Temperature(°C)	[70]	
Start Up PWM	[60]	
Slope PWM	[4 PWM/°C]	

F1: Help ↑↓ : Select Item -/+ : Change Value F5: Setup Defaults
ESC: Exit ← : Select Menu Enter: Select SubMenu F10: Save and Exit

Q-Fan Controller [Enabled]

Permet d'activer ou désactiver la fonction ASUS Q-Fan.
Options de configuration: [Disabled] [Enabled]

Vcore Voltage, 3.3V Voltage, 5V Voltage, 12V Voltage

Le monitoring hardware embarqué détecte automatiquement le voltage via les régulateurs de tension. Options de configuration: [xxx] [Ignored]

CPU Temperature, M/B Temperature

Le monitoring matériel embarqué détecte automatiquement et affiche les températures du CPU et de la carte mère. Ces éléments ne sont pas configurables.

CPU Fan Speed [xxxxRPM]

Chassis Fan Speed [xxxxRPM]

Power Fan Speed [xxxxRPM]

Le monitoring matériel embarqué détecte automatiquement les vitesses de rotation des ventilateurs CPU, Châssis, et d'alimentation en "rotations per minute" (RPM). Si le ventilateur n'est pas connecté au châssis, la valeur affichée est 0. Ces éléments ne sont pas configurables.

CPU Fan Speed warning [800 RPM]

Permet de régler le message d'avertissement de la vitesse du ventilateur CPU.
Options de configuration: [Disabled] [800RPM] [1200RPM] [1600RPM]

Start Up Temperature(°C) [50]

Le ventilateur démarre lorsque la température atteint son seuil limite.

Options de configuration: [Min=0] [Max=100]

Full Speed Temperature(°C) [70]

Le ventilateur opérera à sa vitesse maximum lorsque la température atteint son seuil limite.

Options de configuration: [Min=0] [Max=100]

Start Up PWM [60]

Détermine la valeur PWM au démarrage du ventilateur.

Options de configuration: [Min=0] [Max=127]

Slope PWM [4 PWM/°C]

Détermine la valeur PWM lorsque la température augmente d'une valeur.

Options de configuration: [0 PWM/°C] [1 PWM/°C] [2 PWM/°C] [4 PWM/°C]
[8 PWM/°C] [16 PWM/°C] [32 PWM/°C] [64 PWM/°C]

2.6 Boot menu (menu de boot)

L'élément Boot menu vous permet de modifier les options de boot du système. Choisissez un élément et pressez <Entrée> pour afficher le sous-menu.

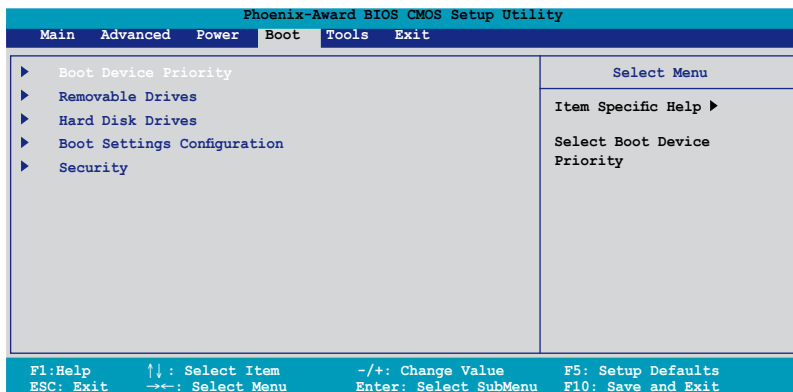

2.6.1 Boot Device Priority

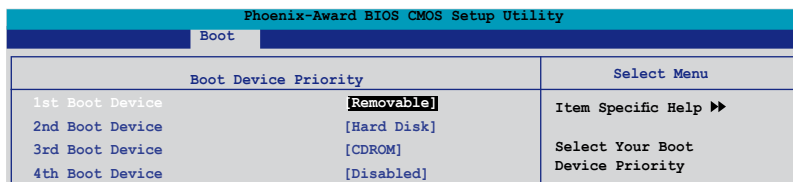

1st ~ 4th Boot Device [Removable]

Ces éléments spécifient la priorité des périphériques de boot parmi les périphériques disponibles. Le nombre d'éléments apparaissant à l'écran dépend du nombre de périphériques installés dans le système. Options de configuration: [Removable] [Hard Disk] [CDROM] [Legacy LAN] [Disabled]

2.6.2 Removable Drives

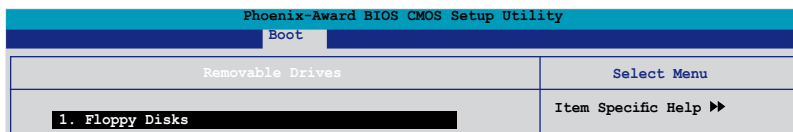

1. Floppy Disks

Permet de sélectionner un lecteur amovible connecté au système.

2.6.3 Hard Disk Drives

Phoenix-Award BIOS CMOS Setup Utility	
Boot	
Hard Disk Drives	Select Menu
1. 1st Master: xxxxxxxxxxxxxxxx	Item Specific Help ►►
2. Bootable Add-in Cards	

1. 1st Master: xxxxxxxxxxxxxxxx

Permet de sélectionner des disques durs connectés au système.

2. Bootable Add-in Cards

Permet de sélectionner un lecteur amovible connecté au système.

2.6.4 Boot Settings Configuration

Phoenix-Award BIOS CMOS Setup Utility		
Boot		
Boot Settings Configuration	Select Menu	
Case Open Warning	[Enabled]	Item Specific Help ►► Press [Enter] to enable or disable.
Quick Boot	[Enabled]	
Boot Up Floppy Seek	[Disabled]	
Bootup Num-Lock	[On]	
Typematic Rate Setting	[Disabled]	
x Typematic Rate (Chars/Sec)	6	
x Typematic Delay (Msec)	250	
OS Select For DRAM > 64MB	[Non-OS2]	
Full Screen LOGO	[Enabled]	
Halt On	[All, But keyboard]	

F1: Help ↑↓: Select Item -/+ : Change Value F5: Setup Defaults
ESC: Exit ←→: Select Menu Enter: Select Sub-menu F10: Save and Exit

Case Open Warning [Enabled]

Active ou désactive la fonction de statut d'ouverture du châssis. Sur [Enabled], efface le statut d'ouverture du châssis. Reportez-vous à la section "1.10.2 Connecteurs internes" pour les détails de configuration. Options de configuration: [Disabled] [Enabled]

Quick Boot [Enabled]

Activer cet élément permet au BIOS de sauter certains tests du power on self tests (POST) lors du démarrage pour diminuer la durée du démarrage. Sur [Disabled], le BIOS accomplira tous les tests du POST. Options de configuration: [Disabled] [Enabled]

Boot Up Floppy Seek [Disabled]

Activez cet élément pour vérifier si une disquette bootable est présente lors du POST. Options de configuration: [Disabled] [Enabled]

Bootup Num-Lock [On]

Détermine si le pavé numérique est activé ou non au démarrage du PC.

Options de configuration: [Off] [On]

Typematic Rate Setting [Disabled]

Détermine le taux de touche de frappe. Activez cet élément pour configurer la saisie répétée (Cara/Sec) et la fréquence de saisie (Msec).

Options de configuration: [Disabled] [Enabled]



Les éléments **Typematic Rate** (Chars/Sec) et **Typematic Delay** (Msec) ne sont configurables que si l'option **Typematic Rate** est sur Enabled.

Typematic Rate (Chars/Sec) [6]

Détermine le taux auquel un caractère se répète lorsque vous maintenez une touche enfoncée. Options de configuration: [6] [8] [10] [12] [15] [20] [24] [30]

Typematic Delay (Msec) [250]

Détermine le délai de répétition des frappes. Options de configuration: [250] [500] [750] [1000]

OS Select for DRAM > 64MB [Non-OS2]

Ne réglez cet élément sur OS2 que si vous utilisez un système d'exploitation de type OS/2 avec une RAM supérieure à 64 Ko.

Options de configuration: [Non-OS2] [OS2]

Full Screen LOGO [Enabled]

Active ou désactive la fonction d'affichage du logo en plein écran.

Options de configuration: [Disabled] [Enabled]



Assurez-vous que l'élément ci-dessus est réglé sur [Enabled] si vous souhaitez utiliser la fonction ASUS MyLogo™.

Halt On [All, But Keyboard]

Détermine le type d'erreurs à rapporter.

Options de configuration: [All Errors] [No Errors] [All, But Keyboard] [All, But Diskette] [All, But Disk/Key]

2.6.5 Security

Phoenix-Award BIOS CMOS Setup Utility		
Boot		
Boot Settings Configuration		Select Menu
Supervisor Password	Clear	Item Specific Help▶
User Password	Clear	
Password Check	[Setup]	

Supervisor Password User Password

Ces champs permettent de créer des mots de passe:

Pour créer un mot de passe:

1. Sélectionnez un élément puis pressez <Entrée>.
2. Saisissez un mot de passe en utilisant une combinaison d'un maximum de huit (8) caractères alpha-numériques, puis pressez <Entrée>.
3. Au prompt, retapez le mot de passe, puis pressez <Entrée>. Le champ Password est changé sur Set.

Pour effacer le mot de passe:

1. Sélectionnez le champ de mot de passe puis pressez deux fois sur <Entrée>. Le message suivant apparaît:



2. Appuyez sur n'importe quelle touche pour continuer. Le champ Password est changé sur Clear.

Note sur les mots de passe

Le mot de passe superviseur est requis pour accéder au BIOS afin de limiter les accès non autorisés. Le mot de passe utilisateur est requis lors du démarrage du système pour éviter une utilisation non autorisée.

Mot de passe oublié ?

Si vous oubliez votre mot de passe, vous pouvez l'effacer en effaçant le CMOS RTC (Real Time Clock) RAM. Les données RAM contenant les informations de mots de passe sont alimentées par la pile bouton embarquée. Si vous souhaitez effacer le CMOS RAM, référez-vous à la section "1.9 Jumpers" pour les instructions.

Password Check

Réglé sur [Setup], le BIOS vérifiera le mot de passe utilisateur à chaque accès au Setup. Sélectionnez [System] pour demander la saisie d'un mot de passe au démarrage du système. Options de configuration: [Setup] [System]

2.7 Tools menu (menu outils)

Les éléments du menu Tools vous permettent de configurer les options de fonctions spéciales. Sélectionnez un élément puis appuyez sur <Entrée> pour afficher son sous menu.

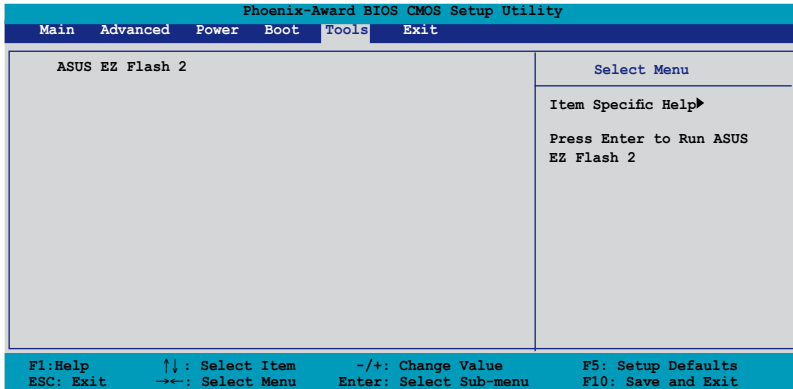

2.7.1 ASUS EZ Flash 2

Permet d'exécuter ASUS EZ Flash 2. Lorsque vous appuyez sur <Entrée>, un message de confirmation apparaît. Sélectionnez [Yes] ou [No], puis appuyez sur <Entrée> pour confirmer votre choix. Voir page 2-6, section 2.1.3 pour plus de détails.

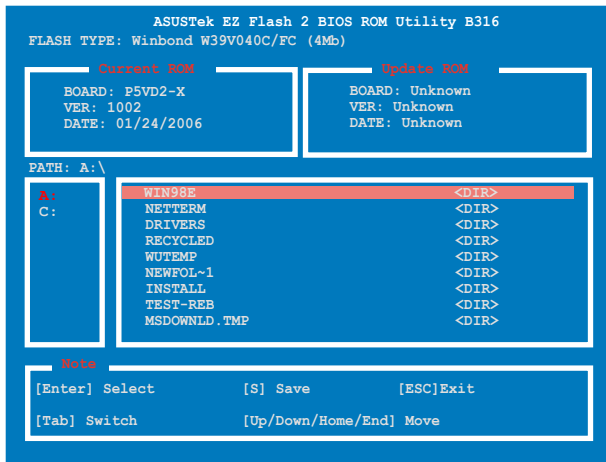

2.8 Exit menu (menu sortie)

Le menu Exit vous permet de charger les valeurs optimales ou par défaut des éléments du BIOS, ainsi que de sauvegarder ou de rejeter les modifications faites dans le BIOS.

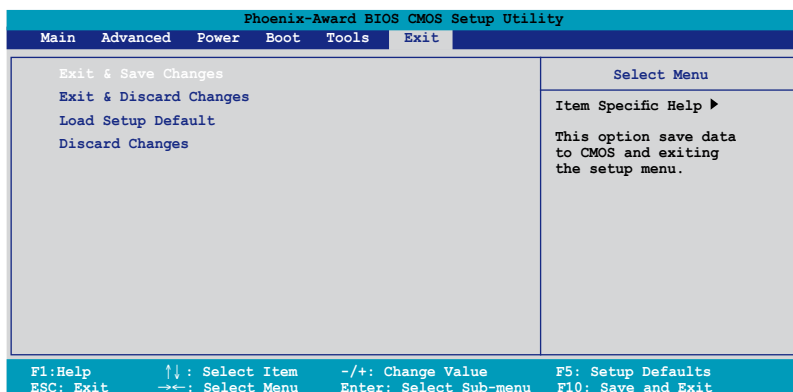

Presser <Echap> ne fait pas immédiatement quitter ce menu. Choisissez l'une des options de ce menu ou <F10> pour sortir.

Exit & Save Changes

Une fois vos modifications effectuées, choisissez cette option du menu Exit pour vous assurer que les valeurs que vous avez choisi seront enregistrées dans la CMOS RAM. Une pile de sauvegarde alimente la CMOS RAM quand l'ordinateur est éteint. Lorsque vous choisissez cette option, une fenêtre de confirmation apparaît. Choisissez Yes pour enregistrer les modifications et quitter.



Si vous essayez de quitter le programme sans sauvegarder vos réglages, le programme affichera un message vous demandant si vous souhaitez ou non sauvegarder vos réglages. Appuyez sur <Entrée> pour sauvegarder et quitter le programme.

Exit & Discard Changes

Choisissez cette option si vous ne voulez pas enregistrer les modifications apportées au Setup. Si vous avez modifié les champs autres que System Date, System Time, et Password, le BIOS demande une confirmation avant de quitter.

Load Setup Defaults

Cette option vous permet de charger les valeurs par défaut pour chaque paramètre des menus du Setup. Lorsque vous choisissez cette option ou si vous pressez <F5>, une fenêtre de confirmation apparaît. Choisissez Yes pour charger les valeurs par défaut. Choisissez Exit & Save Changes ou faites d'autres modifications avant de sauvegarder les valeurs dans la RAM non volatile.

Discard Changes

Cette option vous permet de rejeter les sélections faites et de restaurer les valeurs précédentes. Après avoir choisi cette option, une confirmation apparaît. Choisissez Yes pour charger les valeurs précédemment enregistrées.

Ce chapitre décrit le contenu du CD de support livré avec la carte mère.

3 Support logiciel

3.1 Installer un système d'exploitation

Cette carte mère supporte Windows® 2000/XP/2003 Server. Installez toujours la dernière version des OS et les mises à jour correspondantes pour maximiser les caractéristiques de votre matériel.



- Les réglages de la carte mère et les options matérielles peuvent varier. Utilisez les procédures décrites ici en guise d'exemple. Reportez-vous à la documentation livrée avec votre OS pour des informations détaillées.
- Assurez-vous d'avoir bien installé Windows® 2000 Service Pack 4 ou Windows® XP Service Pack 2 ou ultérieur avant d'installer les pilotes pour une meilleure compatibilité et stabilité.

3.2 Informations sur le CD de support

Le CD de support livré avec la carte mère contient les pilotes, les applications logicielles, et les utilitaires que vous pouvez installer pour tirer partie de toutes les fonctions de la carte mère.



Le contenu du CD de support peut être modifié à tout moment sans préavis. Visitez le site web ASUS (www.asus.com) pour des informations mises à jour.

3.2.1 Lancer le CD de support

Placez le CD de support dans votre lecteur de CD-ROM. Le CD affiche automatiquement le menu Drivers si l'exécution automatique est activée sur votre ordinateur.

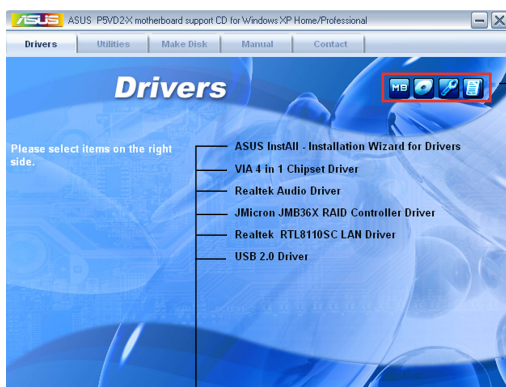

Cliquez sur une icône pour afficher les informations liées au CD de support ou à la carte mère

Cliquez sur un élément pour l'installer



Si l'**Exécution automatique** n'est pas activé sur votre ordinateur, parcourez le contenu du CD de support pour localiser le fichier **ASSETUP.EXE** dans le répertoire BIN. Double-cliquez sur **ASSETUP.EXE** pour lancer le CD.

3.2.2 Menu Drivers

Le menu Drivers affiche les pilotes de périphériques disponibles si le système détecte des périphériques installés. Installez les pilotes nécessaires pour activer les périphériques et composants.



ASUS InstAll - Installation Wizard for Drivers

Lance l'assistant d'installation des pilotes ASUS InstAll.

VIA 4 in 1 Chipset Drivers

Installe les pilotes the VIA 4 in 1.

Realtek® Audio Driver

Installe le pilote audio Realtek® et son application.

JMicron JMB36X RAID Controller Driver

Installe l'utilitaire et le pilote RAID JMB36X.

Realtek® RTL8110SC LAN Driver

Installe le pilote LAN Realtek® RTL8110SC.

USB 2.0 Driver

Installe le pilote USB 2.0.

3.2.3 Menu Utilities

Le menu Utilities affiche les applications et autres logiciels supportés par la carte mère.

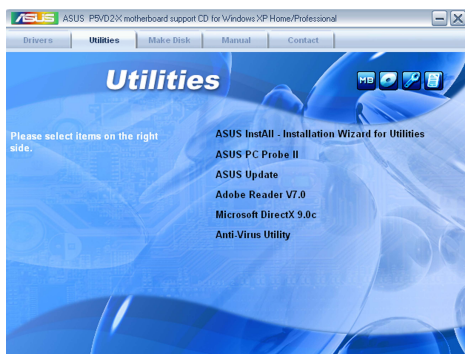

ASUS InstAll - Assistant d'installation des utilitaires

Lance l'assistant d'installation des utilitaires ASUS InstAll.

ASUS PC Probe II

Cet utilitaire astucieux surveille la vitesse des ventilateurs, la température du CPU et les tensions du système en vous alertant de tous les problèmes détectés. Cet utilitaire vous aide à conserver votre ordinateur dans de bonnes conditions de fonctionnement.

ASUS Update

L'utilitaire ASUS Update vous permet de mettre à jour le BIOS de la carte mère sous Windows®. Cet utilitaire nécessite une connexion Internet via un réseau ou via un FAI. Voir page 2-8 pour plus de détails.

Adobe® Reader V7.0

Installe Adobe® Acrobat® Reader V7.0.

Microsoft DirectX 9.0c

Installe le pilote Microsoft® DirectX 9.0c.

Anti-Virus Utility

L'utilitaire anti-virus balaye, identifie et supprime les virus sur les ordinateurs. Consultez l'aide en ligne pour les informations détaillées

3.2.4 Menu Make Disk

Le menu **Make Disk** vous permet de créer une disquette des pilotes RAID.



Make VIA VT8237 RAID Driver Disk

Permet de créer une disquette du pilote RAID VIA VT8237k.

Make JMicron JMB36X 32/64 bit RAID/AHCI Driver

Permet de créer une disquette du pilote RAID/AHCI JMicron JMB36X pour un système d'exploitation 32/64-bits.

3.2.5 Menu Manuals

Le menu **Manuals** contient une liste de manuels utilisateur additionnels. Cliquez sur un élément pour ouvrir le dossier du manuel utilisateur.



La plupart des manuels sont au format Portable Document Format (PDF). Installez Adobe® Acrobat® Reader depuis le menu Utilities avant d'ouvrir un manuel.

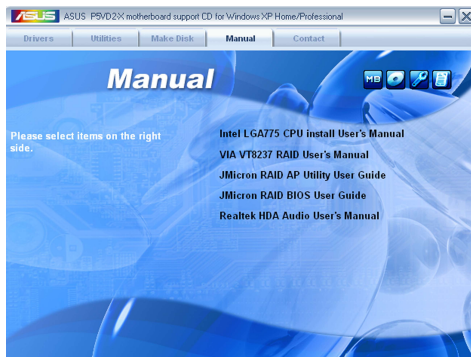

3.2.6 ASUS Contact information

Cliquez sur l'onglet Contact pour afficher les informations de contact ASUS. Vous pourrez aussi trouver ces informations dans ce manuel.



3.3 Configurations RAID

La carte mère supporte les solutions RAID suivantes:

RAID 0 (Data striping) optimise deux disques durs identiques pour lire et écrire les données en parallèle. Deux disques durs accomplissent la même tâche comme un seul disque mais à un taux de transfert de données soutenu, améliorant ainsi beaucoup l'accès aux données et au stockage. L'utilisation de deux disques neufs identiques est nécessaire pour cette configuration.

RAID 1 (Data mirroring) fait une copie à l'identique des données d'un disque vers un second disque. Si un disque est défaillant, le logiciel de gestion de l'ensemble RAID redirige toutes les applications vers le disque opérationnel restant qui contient une copie des données de l'autre disque. Cette configuration RAID offre une bonne protection des données. Utilisez deux disques neufs ou un disque existant et un disque neuf pour cette configuration. Le nouveau disque doit être de taille égale ou supérieure à celle du disque existant.

JBOD (Spanning) est l'acronyme de Just a Bunch of Disks et fait référence à des disques durs qui n'ont pas encore été configurés en ensemble RAID. Cette configuration stocke les mêmes données de manière redondante sur de multiples disques qui apparaissent comme un seul et unique disque sur l'OS. Le Spanning n'offre aucun avantage au fait d'utiliser des disques indépendamment et ne fournit aucune tolérance aux pannes ou encore d'autres performances ou bénéfices du RAID.



Si vous souhaitez booter le système depuis un disque dur incluant un ensemble RAID, copiez d'abord le pilote RAID du CD de support sur une disquette avant d'installer un système d'exploitation sur un disque dur. Reportez-vous à la section "3.4 Créer une disquette du pilote RAID" pour plus de détails.

3.3.1 Installer des disques durs

Cette carte mère supporte la fonction RAID pour les disques durs Serial ATA. Pour une performance optimale, installez des lecteurs identiques du même modèle et capacité lors de la création d'un ensemble RAID.

Installer des disques durs Serial ATA (SATA)

Pour installer des disques durs SATA en configuration RAID :

1. Installez les disques SATA dans les baies du châssis.
2. Connectez les câbles SATA.
3. Connectez le câble d'alimentation SATA au connecteur d'alimentation de chaque disque dur.



Pour plus d'informations sur les configurations RAID, veuillez vous reporter aux manuels de l'utilisateur contenus dans le CD de support de la carte mère. Voir section "3.2.5 Menu Manuals".

Accéder à l'utilitaire RAID VIA

1. Démarrez votre ordinateur.
2. Lors du POST, pressez <Tab> pour accéder à l'utilitaire RAID.



Les informations du menu de configuration RAID BIOS sont à titre indicatif seulement, et peuvent ne pas fidèlement représenter les éléments affichés sur votre écran.

Créer un volume RAID

1. Depuis le menu principal de l'utilitaire VIA RAID BIOS, sélectionnez **Create Array**, puis appuyez sur <Entrée>. Les éléments situés en haut à droite de l'écran sont remplacés par les options de création d'un ensemble RAID.

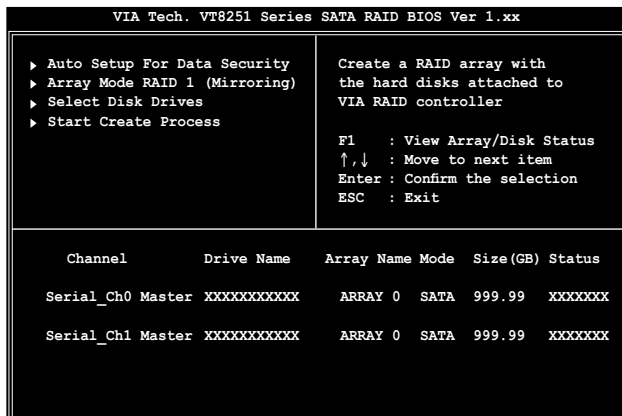

RAID 0 for performance

1. Depuis le menu create array, sélectionnez **Array Mode**, puis appuyez sur <Entrée>. La configuration RAID supportée apparaît dans un menu pop-up.

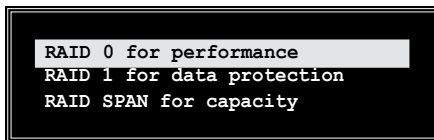

2. Sélectionnez **RAID 0 for performance** puis appuyez sur <Entrée>. Vous pourrez alors choisir d'auto configurer l'ensemble RAID en sélectionnant **Auto Setup for Performance** ou manuellement créer un ensemble RAID striped. Si vous choisissez l'option d'auto configuration, passez à l'étape suivante, sinon, passez à l'étape 5.
3. Sélectionnez **Auto Setup for Performance** et appuyez sur <Entrée>. Le message de confirmation suivant apparaît.

```
Auto create array will destroy all
data on disks, Continue? (Y/N)
```

- Appuyez sur <Y> pour confirmer ou <N> pour retourner aux options de configuration. Si vous avez sélectionné <Y>, passez à l'étape 9.
- Sélectionnez **Select Disk Drives**, et appuyez sur <Entrée>. Utilisez les flèches pour sélectionner un disque dur, puis appuyez sur <Entrée> pour marquer le disque sélectionné. Une asterixe apparaît à côté du disque sélectionné.
- Sélectionnez **Block Size**, puis appuyez sur <Entrée> pour régler la taille du volume. Une liste de tailles valides s'affichent dans un menu pop-up.



Astuce: Pour les serveurs, utiliser une taille de volume plus basse est recommandée. Pour les ordinateurs multimédia utilisés principalement pour l'édition audio et vidéo, une taille de volume plus importante est recommandée pour une performance optimale.

Utilisez les flèches pour sélectionner un élément et appuyez sur <Entrée>.

- Sélectionnez **Start Create Process** et appuyez sur <Entrée> pour régler les disques durs en configuration RAID. Le message de confirmation suivant apparaît.

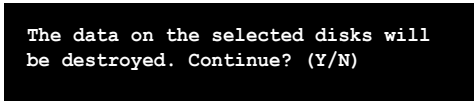

- Appuyez sur <Y> pour confirmer ou sur <N> pour retourner au menu de configuration.
- Appuyez sur <Echap> pour retourner au menu principal.

RAID 1 for data protection

- Depuis le menu create array, sélectionner **Array Mode**, puis appuyez sur <Entrée>. La configuration RAID supportée apparaît dans un menu pop-up.

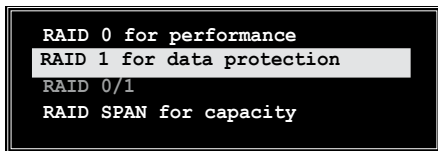

- Sélectionnez **RAID 1 for data protection** puis appuyez sur <Entrée>.

3. A partir de là, vous pouvez auto configurer le volume RAID en sélectionnant **Auto Setup for Data Security** ou manuellement créer un ensemble RAID mirrored. Si vous choisissez l'option d'auto configuration, passez à l'étape suivante, sinon, passez à l'étape 6.
4. Sélectionnez **Auto Setup for Data Security** et appuyez sur <Entrée>. Le message de confirmation suivant apparaît.

A black rectangular box with white text that reads: "Auto create array will destroy all data on disks, Continue? (Y/N)".

5. Pressez <Y> pour confirmer ou <N> pour retourner aux options de configuration. Si vous avez sélectionné <Y>, passez à l'étape 11.
6. Sélectionnez **Select Disk Drives**, et appuyez sur <Entrée>. Utilisez les flèches pour sélectionner un disque dur, puis appuyez sur <Entrée> pour marquer le disque sélectionné. Une asterixe apparaît à côté du disque sélectionné.
7. Sélectionnez **Start Create Process** et appuyez sur <Entrée> pour régler les disques durs en configuration RAID. Le message de confirmation suivant apparaît.

A black rectangular box with white text that reads: "Save the data on source disk to mirror after creation? (Y/N)".

8. Si vous sélectionnez <Y> l'utilitaire copiera vos données. Appuyez sur <Y> à tout moment si vous souhaitez quitter le processus de duplication.

A black rectangular box with white text. At the top, it says "Duplicating...". Below this is a horizontal progress bar with a red segment on the left and a grey segment on the right. At the bottom, it says "Press Yes (Y) to Escape".

9. Si vous sélectionnez <N>, le message de confirmation suivant apparaît.

A black rectangular box with white text that reads: "The data on the selected disks will be".

10. Appuyez sur <Y> pour confirmer ou <N> pour retourner aux options de configuration.
11. Appuyez sur <Echap> pour retourner au menu principal.

3.3.2 Configuration RAID JMicron®

Le contrôleur Serial ATA JMicron® permet les configurations RAID 0 et RAID 1 sur le connecteur Serial ATA externe.

Avant de créer un ensemble RAID :

Veuillez préparer :

1. Deux disques durs, de préférence même modèle et même capacité.
2. Une disquette vierge
3. Disque d'installation Microsoft® Windows® (Windows 2000/XP/2003)
4. CD de support de la carte mère incluant le pilote JMB363

Procédez aux étapes suivantes avant de créer un ensemble RAID :

1. Installez les disques durs Serial ATA externe dans votre ordinateur.
2. Dans le BIOS, définissez l'élément **JMicron RAID Controller** sur [RAID]. Voir section "2.4.4 Onboard Devices Configuration" pour plus de détails.

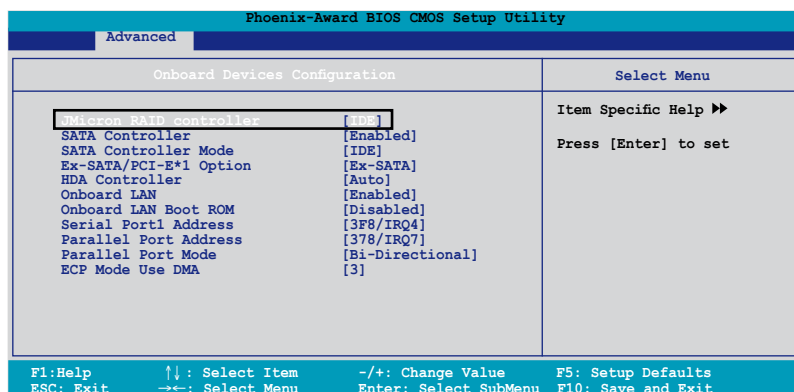

3. Entrez dans l'utilitaire RAID JMB363 du BIOS pour configurer votre ensemble RAID.
4. Créez une disquette du pilote RAID JMB363 pour l'installation de l'OS Windows®. Voir section "3.4 Créer une disquette du pilote RAID" pour plus de détails.
5. Installez le pilote JMB363 après avoir installé l'OS Windows® OS.

Entrer dans l'utilitaire RAID JMB363 du BIOS

1. Au POST, pressez <Ctrl-J> pour entrer dans le menu RAID JMB363 du BIOS.

```
JMicron Technology Corp. PCI-to-SATA II/IDE RAID Controller BIOS v0.97
Copyright (C) 2004-2005 JMicron Technology          http://www. jmicron.com

HDD0 : HDS722516VLSA80                            164 GB Non-RAID
HDD1 : HDS722516DLA380                            164 GB Non-RAID

Press <Ctrl-J> to enter RAID Setup Utility...
```

2. Le menu principal RAID JMB363 apparaît.
3. Utilisez les flèches pour mettre en surbrillance un élément et naviguer dans le menu.

```
JMicron Technology Corp. PCI-to-SATA II/IDE RAID Controller BIOS v0.97

[Main Menu]
Create RAID Disk Drive
Delete RAID Disk Drive
Revert HDD to Non-RAID
Repair Mirror Conflict
Save and Exit Setup
Exit Without Saving

[Hard Disk Drive List]
Model Name      Capacity  Type/Status
HDD0:  HDS722516VLSA80  164 GB   Non-RAID
HDD1:  HDS722516DLA380  164 GB   Non-RAID

[RAID Disk Drive List]

[<--> TAB]-Switch Window  [↑↓]-Select Item      [ENTER]-Action  [ESC]-Exit
```

Créer un ensemble RAID :

1. Dans le menu RAID JMB363, mettez en surbrillance Create RAID Disk Drive grâce aux flèches haut/bas. Puis pressez <Entrée>.

```
[Main Menu]
Create RAID Disk Drive
Delete RAID Disk Drive
Revert HDD to Non-RAID
Repair Mirror Conflict

Save and Exit Setup
Exit Without Saving
```

2. Quand l'élément **Level** est surligné, utilisez les flèches haut/bas pour sélectionner le type de configuration RAID que vous souhaitez créer.

```
[Create New RAID]
Name : JRAID
Level: 0-Stripe
Disks: Select Disk
Block: 128 KB
Size : 319 GB

Confirm Creation
```

```
[Create New RAID]
Name : JRAID
Level: 1-Mirror
Disks: Select Disk
Block: N/A
Size : 159 GB

Confirm Creation
```

3. Quand l'élément **Disks** est surligné, utilisez les flèches haut/bas pour sélectionner un disque dur à intégrer à votre ensemble RAID. Puis pressez la barre d'espace pour confirmer votre sélection. Répétez la procédure jusqu'à ce que vous ayez sélectionné tous les disques durs de votre ensemble. Les disques sélectionnés sont précédés du signe ► .

```
[Hard Disk Drive List]
Model Name          Capacity  Type/Status
► HDD0:  HDS722516VLSA80  XXX GB   Non-RAID
► HDD1:  HDS722516DLA380  XXX GB   Non-RAID
```

4. Saisissez la taille de l'ensemble RAID. Utilisez les flèches haut/bas pour choisir la taille des blocs. La valeur par défaut indique la taille maximale autorisée.

```
[Create New RAID]
Name : JRAID
Level: 0-Stripe
Disks: Select Disk
Block: 128 KB
Size : 319 GB

Confirm Creation
```

- Quand vous avez terminé votre sélection, pressez <Entrée> pour confirmer la création de votre ensemble RAID. Une boîte de dialogue apparaît vous demandant confirmation. Pressez <Y> pour confirmer; dans le cas échéant, pressez <N>.

```
JMicron Technology Corp. PCI-to-SATA II/IDE RAID Controller BIOS v0.97
[Create New RAID]
Name: JRAID
Level: 0-Stripe
Disks: Select Disk
Block: 128 KB
Size : 319 GB
Confirm Creation

[Hard Disk Drive List]
Model Name Capacity Type/Status
▶ HDD0: HDS722516VLSA80 164 GB Non-RAID
▶ HDD1: HDS722516DLA380 164 GB Non-RAID

[RAID Disk I]
Create RAID on the selected HDD (Y/N)? Y

[←→] TAB]-Switch Window [↑↓]-Select Item [ENTER]-Action [ESC]-Exit
```



Pressez <Y> effacera les données présentes sur les disques durs.

- L'écran suivant affichera alors les informations relatives à l'ensemble RAID que vous venez de créer.

```
[RAID Disk Drive List]
Model Name RAID Level Capacity Status Members (HDDx)
RDD0: JRAID 0-Stripe XXX GB Normal 01
```

Supprimer un ensemble RAID

1. Dans le menu principal RAID JMB363, mettez en surbrillance l'élément **Delete RAID Disk Drive** grâce aux flèches haut/bas. Puis pressez <Entrée>.



2. Pressez la barre d'espace pour sélectionner l'ensemble RAID que vous souhaitez supprimer.
L'ensemble sélectionné sera précédé du signe ►. Pressez <Suppr> pour le supprimer.
3. Une boîte de dialogue apparaît vous demandant confirmation. Pressez <Y> pour confirmer; dans le cas échéant, pressez <N>.

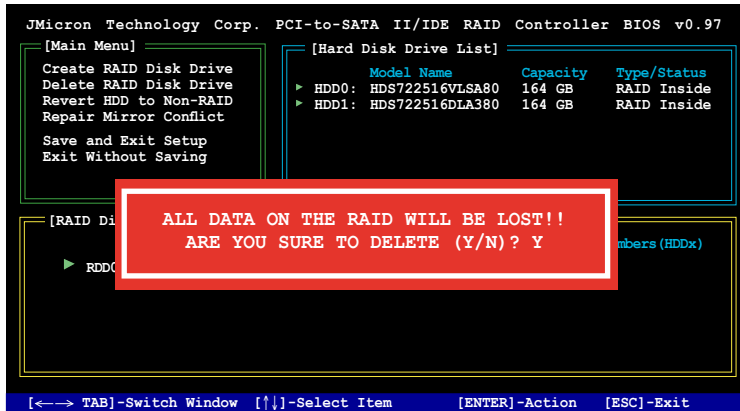

Pressez <Y> effacera les données présentes sur les disques durs.

Réinitialiser un disque en mode non-RAID



Un disque dur ayant été précédemment configuré dans un autre ensemble RAID est appelé Disque dur RAID détérioré. Lorsque vous installez un disque dur de ce type, vous ne pourrez pas sélectionner ce disque dur lors de la configuration d'un ensemble RAID via l'utilitaire JMB363.

Si vous souhaitez tout de même utiliser cette configuration RAID défectueuse en tant que partie de l'ensemble RAID configuré via le contrôleur JMB363, réinitialisez les disques sur non-RAID. Vous perderez cependant toutes les données et configurations RAID contenues dans ces disques durs .

Pour réinitialiser des disques durs en mode non RAID:

1. Dans le menu principal RAID JMB363, sélectionnez **Revert HDD to non-RAID** grâce aux flèches haut-bas. Puis pressez <Entrée>.



2. Pressez la barre d'espace pour sélectionner le disque dur que vous souhaitez réinitialiser en mode non RAID.
Le disque dur sélectionné sera précédé d'un signe ►.
3. Une boîte de dialogue apparaît vous demandant confirmation. Pressez <Y> pour confirmer; dans le cas échéant, pressez <N>



Pressez <Y> effacera les données présentes sur les disques durs.

Réparer un conflit de mirroring

Un conflit de mirroring survient lorsque un ou tous les disques en configuration RAID 1 (Mirror) sont déconnectés puis reconnectés au système. Du fait que les disques contiennent les mêmes données, le système sera incapable de déterminer lequel des deux est le disque source. Cette option vous permet de déterminer le lecteur source et reconstruire la configuration RAID 1 selon le contenu du lecteur source.

Pour réparer un conflit de mirroring:

1. Dans le menu principal JMB363 RAID du BIOS, sélectionnez **Repair Mirror Conflict** grâce aux flèches haut-bas. Puis pressez <Entrée>.

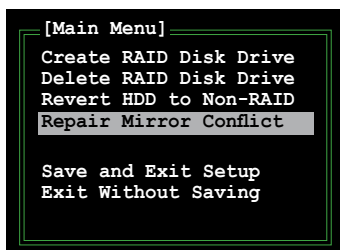

2. Pressez la barre d'espace pour sélectionner le disque dur que vous souhaitez sélectionner comme lecteur source. Le disque dur sélectionné sera précédé d'un signe ►.
3. Via la touche <TAB>, sélectionnez le menu **RAID Disk Drive List** et mettez en surbrillance l'ensemble RAID que vous souhaitez reconstruire. Appuyez sur <Suppr> pour lancer le processus.

Une barre de statut en bas de l'écran affiche la progression de la reconstruction.

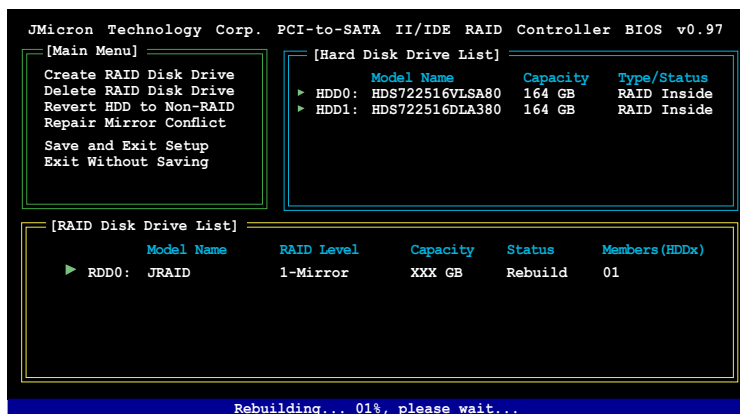

Sauvegarder les paramètres et quitter l'utilitaire

Après avoir terminé vos modifications, mettez en surbrillance Save & Exit Setup grâce aux flèches haut/bas. Puis pressez <Entrée> pour sauvegarder votre configuration RAID et quitter l'utilitaire RAID JMB363 du BIOS.

Une boîte de dialogue apparaît vous demandant confirmation. Pressez <Y> pour confirmer; dans le cas échéant, pressez <N> pour retourner au menu principal RAID JMB du BIOS.

3.4 Créer une disquette du pilote RAID

Une disquette avec le pilote RAID est exigée lors de l'installation du système d'exploitation Windows® 2000/XP sur un disque dur faisant partie d'un ensemble RAID.

Pour créer une disquette du pilote RAID

1. Placez le CD de support de la carte mère dans le lecteur de CD.
2. Lorsque le menu Drivers apparaît, cliquez sur Make VIA VT8237 32/64bit RAID Driver Disk pour créer une disquette du pilote RAID VIA

Ou

Explorez le contenu du CD de support pour localiser l'utilitaire de disque et sélectionnez \Drivers\VIA 4 in 1 Chipset Driver pour accéder à l'utilitaire RAID VIA.



Reportez-vous à la section "3.2.2 Menu Drivers" pour plus de détails.

3. Placez une disquette haute densité vierge dans le lecteur de disquette.
4. Suivez les instructions apparaissant à l'écran pour compléter la procédure.
5. Protégez en écriture la disquette pour lui éviter d'être infectée par un virus informatique.

Pour installer le pilote RAID:

1. Pendant l'installation de l'OS, le système vous invite à presser la touche F6 pour installer un pilote SCSI ou RAID tiers.
2. Pressez <F6> puis insérez la disquette du pilote RAID dans le lecteur de disquettes.
3. Suivez les informations qui apparaissent à l'écran afin d'achever l'installation.