

노트북 PC 사용설명서

Hardware User's Manual

제 품 명 : 노트북 PC 하드웨어
사용자 설명서 No. : K1660
발 행 일 : 2004년 9월

안전 보고서

B급 기기 : 이 기기는 가정용으로 전자파 적합등록을 한 기기로서 주거지역에서는 물론 모든 지역에서 사용할 수 있습니다.

본 장치는 FCC 규정 제 15장을 준수합니다. 작동 조건은 다음과 같습니다.

- * 본 장치는 해로운 장애를 일으키지 않습니다.
- * 본 장치는 불필요한 작동을 유발하는 장애를 포함하여 모든 장애를 수용해야 합니다.

본 기기는 FCC 규정 제 15장의 B등급 디지털 장치에 대한 한계 조건 테스트에서 적합함이 확인되었습니다. 이 한계 조건은 주거 지역에서 전자파 장애를 합리적으로 방지하기 위한 것입니다. 본 기기는 무선 주파수 에너지를 생성, 사용하고 방사할 수 있으며, 지시 사항에 따라 설치 및 사용되지 않을 경우 무선 통신에 전자파 장애를 일으킬 수 있습니다. 그러나 특정 시설에서 장애가 발생하지 않는다는 보장은 없습니다. 만약 본 기기를 켜다 켜을 때 라디오나 TV 수신기에 장애가 발생하는 것이 확인되면, 다음의 방법으로 장애 현상을 조정해 볼 수 있습니다.

- * 수신 안테나의 방향을 바꾸거나 위치를 바꾸어 봅니다.
- * 기기와 수신기의 사이의 거리를 조정해 봅니다.
- * 기기를 수신기가 연결되지 않은 회선의 콘센트에 연결합니다.
- * 대리점이나 경험이 풍부한 기술자에게 도움을 요청 하십시오.



경고!

FCC 방출 제한 규정을 준수하고 라디오/TV 수신 장애를 방지하기 위하여 차폐형 전원 코드를 사용하여 주십시오. 반드시 본사에서 공급하는 전원 코드를 사용하십시오. I/O 장치를 본 장비에 연결할때는 반드시 차폐형 전선을 사용하여 주십시오. 본사 책임자의 승인을 받지 않고 장치를 변경하거나 개조할 경우, 사용자의 기기 작동 권한이 무효화될 수 있습니다. (워싱턴 DC 소재 미연방공보청, 국립문서보관소, 미연방정부 인쇄국의 연방규정집 #47 제 15장 193, 1993년판에서 발췌.)

전원 안전요건

3Kg 이상 6A 이하의 전류 정격 제품은 H05W-F, 3G, 0.75mm² 또는 H05W-F, 2G, 0.75mm²이상 이거나 그와 동등한 사양의 승인된 전원 코드를 사용하십시오.

Canadian Department of Communications Statement

이 디지털 장치는 캐나다 통신부의 전자파 장애 규정에서 정한 디지털 장치의 무선 잡음 방출에 대한 B등급 한도를 초과하지 않습니다.

This Class B digital apparatus complies with Canadian ICES-003.

(Cet appareil numerique de la classe B est conforme a la norme NMB-003 du Canada)

For use with AC Adaptor Model ADP-45GB(Pour Utiliser Avec Model)

북유럽에서의 주의사항 (리튬이온 전지 포함 노트북 컴퓨터용)



주의! 전지를 잘못 끼우면 폭발할 위험이 있습니다. 제조업체가 권하거나 그와 동일한 사양의 전지만 사용하여 주십시오. 다 쓴 전지는 제조업체의 지시 사항에 따라 표기하여 주십시오.

ATTENZIONE! Rischio di esplosione della batteria se sostituita in modo errato. Sostituire la batteria con una di tipo uguale o equivalente consigliata dalla fabbrica. Non disperdere le batterie nell'ambiente. (Italian)

VORSICHT! Explosionsgefahr bei unsachgemäßen Austausch der Batterie. Ersatz nur durch denselben oder einem vom Hersteller empfohlenem ähnlichen Typ. Entsorgung gebrauchter Batterien nach Angaben des Herstellers. (German)

ADVARSEL! Lithiumbatteri - Eksplosionsfare ved fejlagtig håndtering. Udskiftning må kun ske med batteri af samme fabrikat og type. Levér det brugte batteri tilbage til leverandøren. (Danish)

WARNING! Explosionsfara vid felaktigt batteribyte. Använd samma batterityper eller ekvivalent typ som rekommenderas av apparat tillverkaren. Kassera använt batteri enligt fabrikantens instruktion. (Swedish)

VAROITUS! Paristo voi räjähtää, jos se on virheellisesti asennettu. Vaihda paristo ainoastaan laitevalmistajan suosittelemaan tyyppiin. Hävitä käytetty paristo valmistajan ohjeiden mukaisesti. (Finnish)

ATTENTION! Il y a danger d'explosion s'il y a remplacement incorrect de la batterie. Remplacer uniquement avec une batterie du même type ou d'un type équivalent recommandé par le constructeur. Mettre au rebut les batteries usagées conformément aux instructions du fabricant. (French)

ADVARSEL! Eksplosjonsfare ved feilaktig skifte av batteri. Benytt samme batterityper eller tilsvarende type anbefalt av apparatfabrikanten. Brukte batterier kasseres i henhold til fabrikantens instruksjoner. (Norwegian)

注意！この装置は、現在設置されている場所で妨害波の測定がされた情報技術装置です。この場所以外で使用する場合は、その場所で、再び妨害波の測定が必要となります。(Japanese)

Macrovision Corporation 제품 고지 사항

이 제품은 Macrovision Corporation사 및 기타 판권 소유자가 소유한 미국 특허권 및 지적 재산권의 방법 청구항에 따라 보호를 받는 판권 보호 기술을 포함하고 있습니다. 본 판권 보호 기술은 Macrovision Corporation사의 승인 없이는 사용될 수 없으며, 본사의 승인이 없을 경우에 한해 일반 가정이나 제한된 관람 장소에서만 사용될 수 있습니다. 제품을 역설계하거나 분해하지 마십시오.

CDRH 규정

미국식품의약청 산하 의료기기 및 방사선 보건 센터(CDRH)는 1976년 8월 2일 레이저 제품에 대한 규정을 시행하였습니다. 이 규정은 1976년 8월 1일 이후 제조된 레이저 제품에 적용되며, 미국에서 판매되는 모든 제품에 대해 의무적으로 적용됩니다.



경고!

본 문서 또는 레이저 제품 설치 안내서에 명기되지 않은 절차에 따라 제품을 제어, 조정, 조작할 경우 인체에 해로운 방사선에 노출될 수 있습니다.

안전 보고서



주의!

다음 안전 대책은 노트북 PC의 수명을 늘릴 것입니다. 전체 예방 조치에 따르십시오. 사용설명서에서 기술되는 경우를 제외하고, 자격 있는 서비스 요원을 따르십시오. 손상된 전원 코드, 부속품 또는 다른 주변 장치를 사용하지 마십시오. 희석제, 벤젠 또는 다른 화학 제품 같은 강한 용매를 사용하지 마십시오.



불균등 하거나 불안정한 장소에 놓지 마십시오. 만일 외관이 손상되었다면 서비스센터를 찾아 주십시오.



액체, 물, 수분 등에 노출되지 않게 하고 천동 번개 시에 모뎀을 사용하지 마십시오.



거꾸로 놓지 마시고 노트북 안에 다른 물건을 끼워 놓지 마십시오.



더럽거나 먼지투성이의 환경에 노출하지 마시고 가스가 새는 동안은 작동하지 마십시오.



모니터를 누르거나 만지지 마십시오. 노트북을 굽거나 안에 들어갈지 모르는 작은 물건을 함께 두지 마십시오.



50°C(122°F)이상 온도의 직사광선에 노출하지 마시고 팬 배기구를 막지 마십시오.



강한 자기나 전기장에 노출시키지 마십시오.



0°C(32°F)이하의 온도에서 노출하지 마십시오. 부팅이 안 될 수도 있습니다.



열 노출에 의한 상처나 불편함을 방지하기 위해 노트북이 켜져 있을 때는 아랫면을 무릎이나 신체의 일



배터리를 불에 넣지 마십시오. 폭발 할지도 모릅니다. 배터리는 제조업체의 지시사항에 따라 폐기하

□ 디스플레이 패널 주의

LCD 스크린은 사용시 매우 섬세한 주의를 요하는 기기입니다. 아래의 내용에 따라 사전에 많은 주의를 기울여 주십시오.

- * 노트북 PC를 사용하지 않을 시 디스플레이 패널 위에 더러운 이물질이 쌓이지 않도록 디스플레이 패널을 닦아 주십시오.
- * 디스플레이 패널을 청결하게 유지하기 위해 마른 천 조각이나 티슈를 사용해 닦아 주십시오. 절대 화학 물질을 이용해 닦아서는 않습니다.
- * 사용자의 손이나 기타 다른 목적으로 스크린을 만지는 일이 없도록 합니다.
- * 디스플레이 패널을 닦고 그 위를 손으로 누르거나 기타 다른 목적으로 물건을 올려 놓는 일이 없도록 합니다.
- * 노트북 PC 안에 페이퍼클립이나 스테플러와 같은 이물질이 들어가 디스플레이 패널에 기스가 날 수 있으니 노트북 PC 운반 시 날카롭고 작은 물건들과 함께 운반하는 일이 없도록 합니다.

운반 시 예방 조치

운반을 위해 노트북 PC를 끄고 접속 단자들의 손상을 방지하기 위해 모든 외부 주변 장치를 분리합니다. 운반하는 동안 하드 디스크 표면이 긁히는 것을 방지하기 위해 전원을 끄고 하드 디스크 드라이브의 헤드를 안전지대로 보내야 합니다. 따라서 전원이 켜져 있을 경우 노트북 PC를 운반해서는 안 됩니다. 키보드와 모니터를 보호하기 위해 덮개가 안전하게 닫혔는지를 확인하십시오.

플로피 디스크 제거

내장형이나 외장형 1.44MB의 플로피 디스크 드라이브가 있다면, 플로피 디스크 드라이브를 운반 할 때 디스켓을 삽입한 채로 운반하지 않도록 주의해 주십시오. 디스켓이 플로피 디스크 드라이브에 삽입되어 있을 시는, EJECT 버튼이 밖으로 튀어나오게 되므로 사용자가 디스켓과 함께 플로피 디스크 드라이브를 운반하려고 하면, 플로피 디스크 드라이브가 세게 흔들릴 때 EJECT 버튼과 디스켓 표면이 손상될 위험이 있습니다.

노트북 PC의 커버

노트북 PC를 더러움, 물, 충격과 굽힘으로부터 보호하기 위해 공급되는 휴대용 케이스를 사용해 주십시오.



메모:

노트북 PC를 운반할 때 노트북 PC의 표면을 문지르거나 해체하지 않도록 주의해 주십시오.

배터리 충전

사용자가 배터리 전원을 사용하여 노트북 PC를 사용하고자 할 경우 사용자의 배터리 팩과 여분의 배터리 팩을 충분히 충전시켜 주십시오. 이때 배터리 팩을 충전 할 경우 컴퓨터로 연결되는 교류전원이 배터리를 충전 시키기 때문에 노트북 PC를 사용 중일 때는 충전시간이 다소 길어지게 됩니다.

비행기 예방 조치

사용자가 해외 여행 혹은 출장 시 비행기 안에서 노트북 PC를 사용하고자 할 경우 사용자는 사전에 항공사에 연락을 취하여 미리 항공사 측의 배려를 받도록 합니다. 대부분의 항공 회사는 규격화된 전자 장치를 사용하기 때문에 이륙과 착륙할 때를 제외하고 승객의 전자기기 사용을 허용할 것입니다.



주의 !

공항에는 세 가지 종류의 주요 공항 보안 장치가 있으며 그것은 X선 기기와 자기 검파기(보안 검사대를 걷고 있는 입출국자에게 사용됩니다), 자기 판독기(손에 들 수 있는 것으로 사람 또는 개인소지품에 사용됩니다)입니다. 공항에서 노트북 PC를 지니고 출국 혹은 입국을 할 때에는 X선 기기(컨베이어 벨트에 사용됩니다)를 통해 출입국 절차를 밟으시기 바랍니다.

CTR 21 인증 (모뎀이 내장된 노트북 PC)

Danish

•Udstyret er i henhold til Rådets beslutning 98/482/EF EU-godkendt til at blive opkoblet på de offentlige telefonnet som enkeltforbundet terminal. På grund af forskelle mellem de offentlige telefonnet i de forskellige lande giver godkendelsen dog ikke i sig selv ubetinget garanti for, at udstyret kan fungere korrekt på samtlige nettermineringspunkter på de offentlige telefonnet.
I tilfælde af problemer bør De i første omgang henvende Dem til leverandøren af udstyret.▪

Dutch

„Dit apparaat is goedgekeurd volgens Beschikking 98/482/EG van de Raad voor de pan-Europese aansluiting van enkelvoudige eindapparatuur op het openbare geschakelde telefoonnetwerk (PSTN). Gezien de verschillen tussen de individuele PSTN's in de verschillende landen, biedt deze goedkeuring op zichzelf geen onvoorwaardelijke garantie voor een succesvolle werking op elk PSTN-netwerkaansluitpunt.
Neem bij problemen in eerste instantie contact op met de leverancier van het apparaat.“

English

“The equipment has been approved in accordance with Council Decision 98/482/EC for pan-European single terminal connection to the public switched telephone network (PSTN). However, due to differences between the individual PSTNs provided in different countries, the approval does not, of itself, give an unconditional assurance of successful operation on every PSTN network termination point.
In the event of problems, you should contact your equipment supplier in the first instance.”

Finnish

“Tämä laite on hyväksytty neuvoston päätöksen 98/482/EY mukaisesti liitettäväksi yksittäisenä laitteena yleiseen kytkentäiseen puhelinverkkoon (PSTN) EU:n jäsenvaltioissa. Eri maiden yleisten kytkentäisten puhelinverkkojen välillä on kuitenkin eroja, joten hyväksyntä ei sellaisenaan takaa häiriötöntä toimintaa kaikkien yleisten kytkentäisten puhelinverkkojen liityntäpisteissä.
Ongelmien ilmetessä ottakaa viipymättä yhteyttä laitteen toimittajaan.”

French

•Cet équipement a reçu l'agrément, conformément à la décision 98/482/CE du Conseil, concernant la connexion paneuropéenne de terminal unique aux réseaux téléphoniques publics commutés (RTPC). Toutefois, comme il existe des différences d'un pays à l'autre entre les RTPC, l'agrément en soi ne constitue pas une garantie absolue de fonctionnement optimal à chaque point de terminaison du réseau RTPC.
En cas de problème, vous devez contacter en premier lieu votre fournisseur.▪

German

„Dieses Gerät wurde gemäß der Entscheidung 98/482/EG des Rates europaweit zur Anschaltung als einzelne Endeinrichtung an das öffentliche Fernsprechnetz zugelassen. Aufgrund der zwischen den öffentlichen Fernsprechnetzen verschiedener Staaten bestehenden Unterschiede stellt diese Zulassung an sich jedoch keine unbedingte Gewähr für einen erfolgreichen Betrieb des Geräts an jedem Netzabschlusspunkt dar.
Falls beim Betrieb Probleme auftreten, sollten Sie sich zunächst an ihren Fachhändler wenden.“

Greek

«Ο εξοπλισμός έχει εγκριθεί για πανευρωπαϊκή σύνδεση μεμονωμένου τερματικού με το δημόσιο τηλεφωνικό δίκτυο μεταγωγής (PSTN), σύμφωνα με την απόφαση 98/482/ΕΚ του Συμβουλίου· ωστόσο, επειδή υπάρχουν διαφορές μεταξύ των ελεμέτρων PSTN που παρέχονται σε διάφορες χώρες, η έγκριση δεν παρέχει απ' αυτής ανεπιφύλακτη εξασφάλιση επιτυχούς λειτουργίας σε κάθε σημείο απόληξης του δικτύου PSTN.
Εάν ανακύψουν προβλήματα, θα πρέπει κατ' αρχάς να απευθύνεστε στον προμηθευτή του εξοπλισμού σας.»

Italian

•La presente apparecchiatura terminale è stata approvata in conformità della decisione 98/482/CE del Consiglio per la connessione paneuropea come terminale singolo ad una rete analogica PSTN. A causa delle differenze tra le reti dei differenti paesi, l'approvazione non garantisce però di per sé il funzionamento corretto in tutti i punti di terminazione di rete PSTN.
In caso di problemi contattare in primo luogo il fornitore del prodotto.▪

Portuguese

•Este equipamento foi aprovado para ligação pan-europeia de um único terminal à rede telefónica pública comutada (RTPC) nos termos da Decisão 98/482/CE. No entanto, devido às diferenças existentes entre as RTPC dos diversos países, a aprovação não garante incondicionalmente, por si só, um funcionamento correcto em todos os pontos terminais da rede da RTPC.
Em caso de problemas, deve entrar-se em contacto, em primeiro lugar, com o fornecedor do equipamento.▪

Spanish

•Este equipo ha sido homologado de conformidad con la Decisión 98/482/CE del Consejo para la conexión paneuropea de un terminal simple a la red telefónica pública conmutada (RTPC). No obstante, a la vista de las diferencias que existen entre las RTPC que se ofrecen en diferentes países, la homologación no constituye por sí sola una garantía incondicional de funcionamiento satisfactorio en todos los puntos de terminación de la red de una RTPC.
En caso de surgir algún problema, procede ponerse en contacto en primer lugar con el proveedor del equipo.▪

Swedish

”Utrustningen har godkänts i enlighet med rådets beslut 98/482/EG för alleuropeisk anslutning som enskild terminal till det allmänt tillgängliga kopplade telenätet (PSTN). På grund av de skillnader som finns mellan telenätet i olika länder utgör godkännandet emellertid inte i sig självt en absolut garanti för att utrustningen kommer att fungera tillfredsställande vid varje telenätanslutningspunkt.
Om problem uppstår bör ni i första hand kontakta leverantören av utrustningen.”

UL 안전 통보

전기적으로 200V의 피크, 300V의 피크 사이와 105V의 rms를 초과하지 않는 그라운드의 작동 전압을 가지고 원거리 통신망에 접속, 설치 및 National Electrical Code(NFPA 70)에 의거하여 사용되어질 원격 통신(전화)을 포함하는 UL1459가 요구됩니다.

노트북 PC 모델을 사용할 때, 발화, 전기쇼크, 상처의 위험을 줄이기 위해 아래와 같은 기본 안전 수칙을 준수해야 합니다.



- * 노트북 PC를 욕조, 세탁 통, 싱크대 또는 세탁물통, 습기찬 지하실 안, 수영장 가까이에서 사용하면 물이 스며들어 기계적인 고장이 생길 수 있으니 물 가까이에서 사용을 금해 주십시오.
- * 노트북 PC를 심한 뇌우가 있는 동안은 사용을 금해 주십시오. 전기 쇼크의 위험이 발생할 수 있습니다.
- * 노트북 PC를 가스가 새는 곳 근처에서 사용하지 마십시오.

제품에 전원으로 사용되는 일차(충전 불가능), 이차(충전가능) 리튬 배터리에 대한 UR 1642규정이 요구 됩니다. 이 배터리들은 역행이 가능하거나 혹은 가능하지 않은 화학 반응으로 화학에너지를 전기 에너지로 바꿀 수 있는 직렬 연결이나 병렬 연결, 혹은 복합으로 연결된 단일 전기화학 셀이나 두개 이상의 셀로 이루어져 있을 것입니다.



- * 노트북 PC 배터리 팩을 불 안에 던지는 것을 금해 주십시오. 배터리가 화학 반응을 일으켜 폭발할 위험이 있습니다. 불 또는 폭발 위험 때문에 사람들에게 상해를 입힐 위험이 있으므로 가능한 특별한 배터리 폐기 처분 방법을 확인하여 처리해 주십시오.
- * 노트북 PC 제조 회사나 인정된 대리점에서 공급하는 UL 공인 파워 아답터 배터리만 사용해 주십시오. 공인되지 않은 다른 파워 아답터 배터리를 사용하면 기계적인 문제와 더불어 폭발의 위험이 있을 수 있습니다.

노트북 PC 옵티컬 드라이브

레이저 안전 정보

외장 또는 내장 옵티컬 드라이브는 CLASS 1 LASER PRODUCT(LASER KLASSE 1 PRODUCT)를 포함한 노트북 PC와 함께 판매되며 레이저에 대한 상세 등급은 매뉴얼 후반부에 상세하게 기술되었으므로 참조하시기 바랍니다.



경고 :
옵티컬 드라이브를 분해하지 않도록 주의해 주십시오. 사용자의 안전을 위해 공인 기관에서 인정한 옵티컬 드라이브 전문 A/S 기사에게 문의해 주십시오.

서비스 경고



주의 :
옵티컬 드라이브는 옵티컬 드라이브 개방 시 눈에 보이지 않는 레이저가 방사됩니다. 옵티컬 기기가 개방 되었을 때 눈으로 가까이 보거나 장시간 노출되지 않도록 주의해 주십시오.

목 차

1. 노트북 PC 소개	11
사용자 설명서 정보	12
설명서 노트	12
노트북 PC 준비	13
2. 노트북 PC의 각 부분의 명칭과 기능	15
윗면	16
밑면	18
우측면	20
좌측면	22
앞면	23
뒷면	24
3. 실행	25
배터리 팩의 사용	26
배터리 팩의 설치 및 제거	26
배터리 팩 충전	27
배터리 팩 사용 시 주의사항	27
시스템 운영	27
소프트웨어 지원	27
전원 연결	29
노트북 PC 전원 켜기	29
Power-On Self Test (POST)	29
전원 관리 - “대기모드” 및 “Hibernate(최대 절전 모드)”	30
“대기모드” 및 “Hibernate(최대 절전 모드)”	30
재 시작 및 재 부팅	31
노트북 PC 전원 끄기	31
재 시작 및 재 부팅	31
노트북 PC 전원 끄기	32

키보드 사용	33
컬러 Hot Keys	33
마이크로 소프트 윈도우™ 키	34
숫자 키 패드	35
키보드 커서	35
단축키와 상태표시	36
단축키	36
상태표시기 (키보드 상단)	37
상태표시기 (앞면 모서리)	38
CD 플레이어 조절 버튼 및 표시기	38
4. 노트북 PC 사용 방법	41
Pointing Device	42
터치패드 사용 방법	42
그림으로 본 터치패드 사용 방법	43
터치패드 관리 요령	44
옵티컬 드라이브	45
PC 카드 (PCMCIA) 소켓	47
32-bit 카드버스 지원	47
PC 카드 (PCMCIA) 제거	48
PC 카드 (PCMCIA) 삽입	48
플래쉬 메모리 카드 리더	49
모뎀 연결	50
모뎀 및 네트워크 연결	51
네트워크 연결 (10/100 기반)	52
AC 전원 시스템	53
배터리 전원 시스템	53
배터리 팩 충전	53
배터리 전원 사용	54
전원 관리 모드	55

목 차

최대 동작 모드 및 최고 성능	55
ACPI	55
대기 모드	55
전원 저장	55
전원 상태 요약	56
온도에 따른 전원 조절	56
노트북 PC 업그레이드	57
시스템 메모리 확장	57
하드디스크 드라이브 업그레이드	57
프로세서 업그레이드	57
부 록	59
액세서리 옵션	60
USB 허브 (옵션)	60
USB 2.0 슬림 콤보 드라이브 (옵션)	60
무선 랜 카드버스 카드 또는 USB	61
USB 플래쉬 메모리 디스크	61
USB 통신 케이블	61
USB 플로피 디스크 드라이브	62
USB 키보드 및 마우스	62
연결 옵션	63
모니터 연결	63
외장 오디오 연결	63
프린터 연결	64
IEEE1394 연결	64
노트북 PC의 보안	64
DVD-ROM 드라이브 정보	65
내장모뎀	66
용어해설	68
노트북 PC 정보	74

1. 노트북 PC 소개

사용자 설명서 정보

설명서 노트

노트북 PC 준비

1 노트북 PC 소개

사용 설명서 정보

사용설명서는 노트북 PC의 여러 가지 구성 요소와 그것들을 사용하는 방법에 대한 정보를 제공합니다. 아래의 내용은 본 사용설명서의 주요한 섹션입니다.

1. 노트북 PC 소개
노트북 PC와 사용설명서를 소개합니다.
2. 각 부품에 대한 이해
노트북 PC의 각 구성 요소에 대한 정보를 제공합니다.
3. 실행
노트북 PC의 실행에 대한 정보를 제공합니다.
4. 노트북 PC 사용
노트북 PC의 각 구성 요소에 대한 사용방법을 제공합니다.
5. 부록
악세서리 옵션을 소개하고 추가적인 정보를 제공합니다.

설명서 노트

사용설명서는 Adobe® PageMaker™ 6.52, Adobe® Photoshop™ 5.5, Adobe® Illustrator® 8.0, 과 Macromedia® Freehand™ 8.0.1.의 매킨토시판을 사용해 만들어 졌습니다. 본 설명서 노트는 중요도에 따라 아래와 같이 그림과 더불어 설명되어 있습니다.



주의!
노트북 PC 사용 시 안전을 요하는 사항이 있을 시 제공하는 중요한 정보.



TIP:
노트북 PC 사용자를 위한 TIP과 유익한 정보.



중요!
주변기기 및 데이터 손상 또는 개인적인 손해를 방지하기 위해 피해야 할 요소들에 대한 정보.



노트:
특별한 상태에 대한 TIP 및 정보

< > < > 또는 [] 에 넣어진 텍스트는 키보드에 관련된 키 문자에 대한 표시이며 사용시 [] 실제로 타이핑할 필요는 없습니다.

노트북 PC 준비

아래의 그림과 설명들은 사용자가 노트북 PC를 사용할 수 있도록 도움을 주기 위한 간략한 정보입니다. 이것은 총 4단계로 배터리 팩의 노트북 PC 본체 장착에서부터 전원 켜기까지의 과정을 설명한 것입니다.

1. 배터리 팩 장착

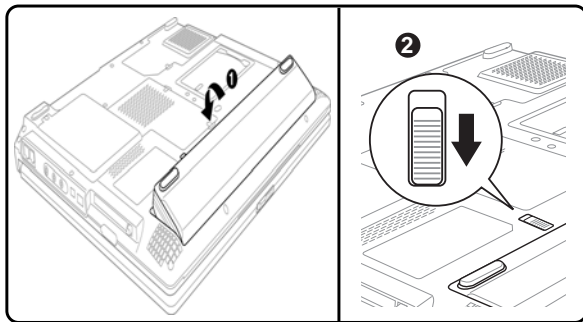

2. AC 전원 어댑터 연결

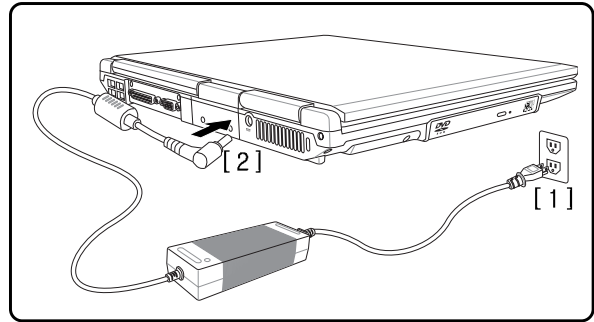

3. 디스플레이 패널 열기

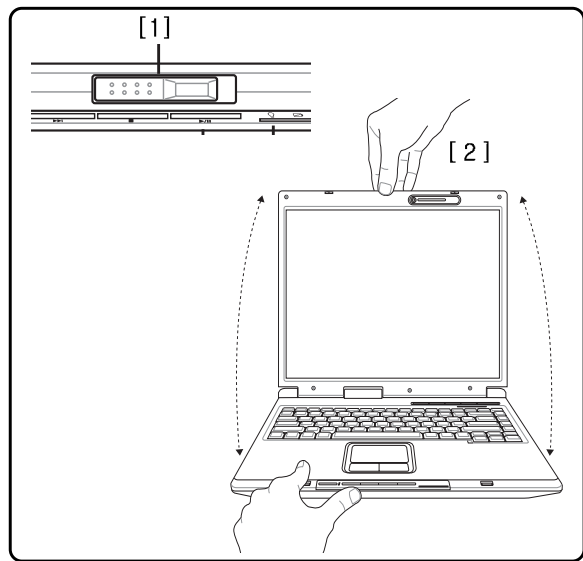

- (1) 디스플레이 잠금 장치 버튼을 오른쪽으로 밀어 잠금 장치를 해제하십시오.
- (2) 위의 그림과 같이 한 손으로는 키보드가 있는 본체를 지지하고 다른 한 손으로 디스플레이 패널을 밀어 올려 주십시오.

4. 노트북 PC 전원 켜기

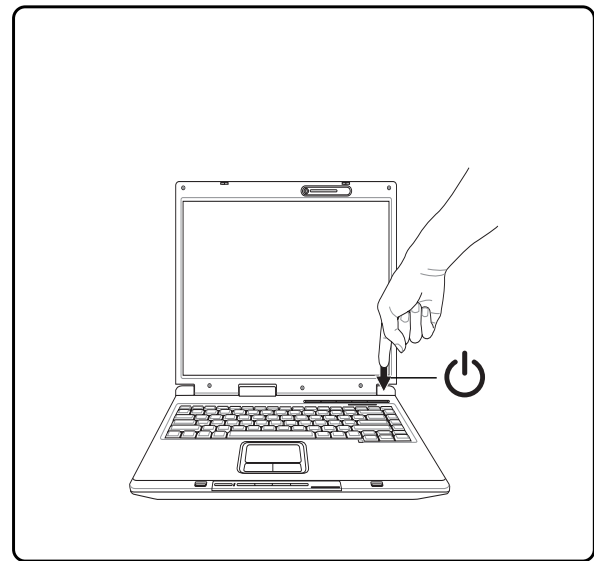

노트북 PC의 전원 버튼을 눌러 주십시오. 이 버튼은 Windows XP를 사용하면서 노트북 PC 전원을 안전하게 끄기 위해 사용할 수도 있습니다.

2. 노트북 PC 각 부분의 명칭과 기능

윗면

밑면

우측면

좌측면

앞면

뒷면

2 노트북 PC 각 부분의 명칭과 기능

윗면

아래는 노트북 PC의 각 부분별 명칭을 설명한 그림입니다.

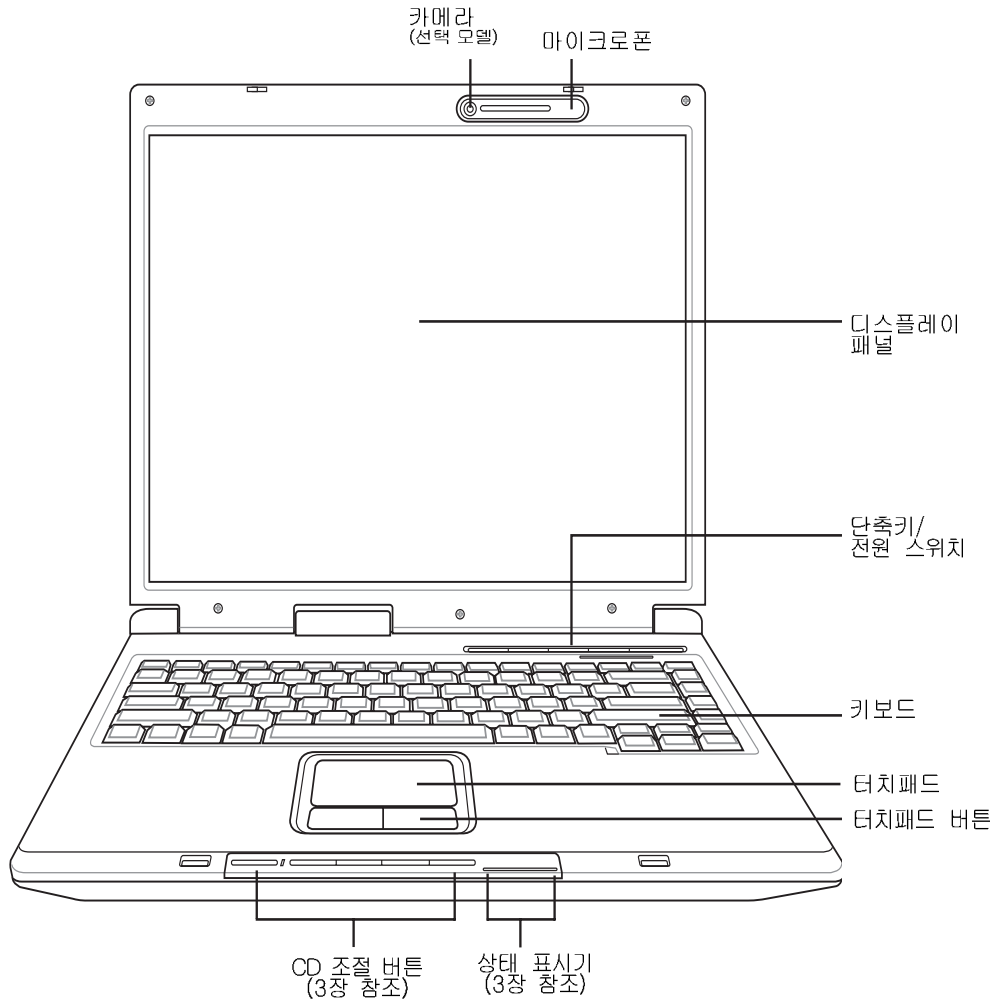

디스플레이 패널 잠금 장치

노트북 PC를 사용 중이 아닐 때는 노트북 PC의 전면에 있는 디스플레이 패널 잠금 장치는 ‘잠금’ 위치에 있습니다. 디스플레이 패널을 열려면 잠금 장치를 엄지손가락을 사용해 오른쪽으로 밀면서 동시에 디스플레이 패널을 위로 올려 주십시오. 디스플레이 패널을 들어올릴 때 디스플레이 패널이 편안한 시야 각도에 이를 때까지 천천히 움직여 주어야 합니다.



경고!

디스플레이 패널을 표시선까지 강제로 열지 않도록 주의해 주십시오. 또한 디스플레이 패널을 손으로 잡고 노트북 PC를 들어올리지 않도록 해주십시오. 연결 부위가 파손될 수도 있습니다!

 **카메라** On selected models

내장 카메라는 사진 촬영 또는 비디오 레코딩이 가능합니다. 또한 음성회의 및 다른 기기와 쌍방향 대화를 즐길 수 있습니다.

 **마이크로폰**

내장 마이크로폰은 일반 녹취, 음성 메일 기록 및 인터넷 전화 소프트웨어 사용을 위한 소스를 제공합니다. 외부 마이크로폰은 음성 입력 장치 사용에 이용할 수 있습니다.

 **디스플레이 패널**

디스플레이 패널은 데스크탑의 모니터와 같은 기능을 합니다. 노트북 PC에 사용되는 활성화 매트릭스 TFT LCD는 데스크탑의 모니터와 같은 탁월한 화면을 제공합니다. 오히려 디스플레이 패널이 데스크탑의 모니터에 비해 방사선과 깜박임이 없어 눈에 더 편안합니다.

 **단축키**

단축키는 자주 사용되는 기능을 버튼 하나로 실행시킬 수 있는 옵션입니다. 이에 대한 자세한 내용은 본 사용설명서의 후반부에 기술되어 있으니 참고하시기 바랍니다.

 **전원 스위치**

전원 스위치는 노트북 PC를 켜거나 끌때 사용되며 또한 화면 대기상태에서 시스템이 정상적으로 회복되도록 하는 역할도 수행합니다. 스위치를 한 번 누르면 전원이 켜지고 다시 한 번 누르면 전원이 꺼집니다.

 **키보드**

키보드는 부드러운 움직임과 (키가 눌릴 수 있는 깊이) 양손의 편안함을 위해 최대 크기의 키를 제공합니다. 두 개의 Windows™ 기능키는 Windows™ 운영 체제를 보다 손쉽게 사용할 수 있도록 도와줄 것입니다. 더불어 키보드 (Fn키 제외)는 대기모드에서 시스템이 정상적으로 회복할 수 있도록 도와주는 역할도 수행합니다.

 **터치패드와 버튼**

버튼이 있는 터치 패드는 탁상 마우스와 같은 기능을 제공하는 위치 지정 도구입니다. 소프트웨어 스크롤링 기능은 터치 패드 유틸리티를 설치하고 난 후에 사용할 수 있으며 Windows와 인터넷을 보다 손쉽게 이용할 수 있도록 설계 되었습니다.

 **LED 상태 표시기**

LED 상태 표시기의 자세한 내용은 본 사용설명서 제 3장을 참조해 주십시오.

2 노트북 PC 각 부분의 명칭과 기능

밑면

아래는 노트북 PC의 각 부분별 명칭을 설명한 그림입니다.

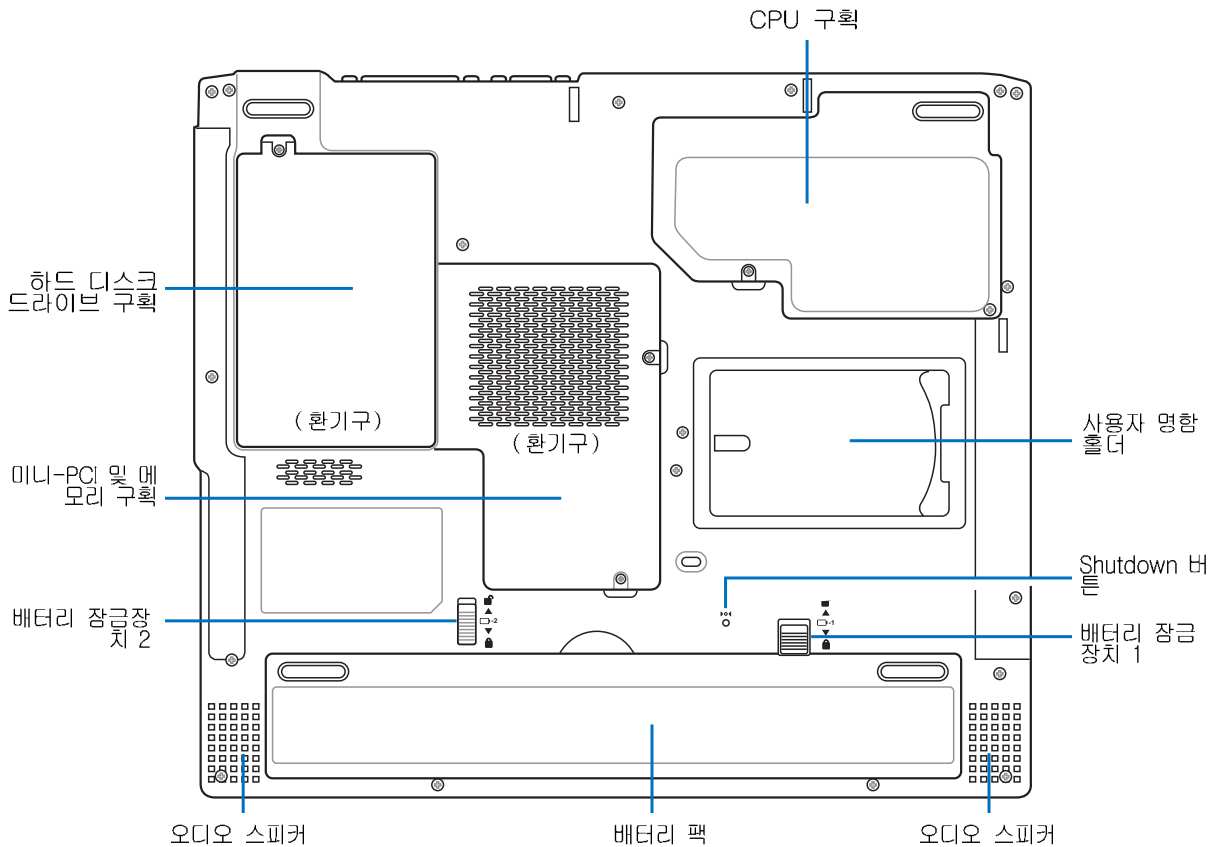

중요!
노트북 PC의 밑면은 작동 중 이거나 전원을 차단한 지 얼마되지 않은 상태에서 내부 시스템의 발열로 인해 고온의 상태가 유지되므로 무릎이나 신체의 일부분과 접촉하여 열상을 입지 않도록 주의해 주십시오.

 오디오 스피커

이 내장 스피커는 별도의 스피커를 장착하지 않아도 고음질의 통합 디지털 오디오 컨트롤러의 특징을 가지고 있는 멀티미디어 사운드 시스템에 의해 탁월한 음질을 제공합니다. 또한 모든 오디오는 소프트웨어로 조절되어 집니다.

 배터리 팩

배터리 구획실의 표면은 배터리 팩 장착시 배터리 팩의 두께를 줄이기 위해 최대한의 공간과 더불어 배터리 팩 모양과 똑 같은 형태로 설계 되어졌습니다. 배터리 팩은 배터리를 보호하기 위해 덮개가 부착되어 있으며 하나의 단일 유닛으로 구분되어 집니다. 또한 덮개와 배터리는 서로 분리될 수 없도록 설계되어져 있으므로 배터리 팩 교체시에는 배터리와 덮개가 하나의 단일 유닛인 배터리 팩으로서 교체 되어져야 합니다.

 배터리 잠금 장치

배터리는 스프링 잠금 장치에 의해서 고정됩니다. 배터리를 장착했을 때 스프링 걸림쇠에 의해서 자동적으로 고정되기 때문에 사용자가 손쉽게 장착할 수 있습니다. 배터리가 흔들거리거나 배터리 구획에서 이탈 될 경우에는 배터리가 정확하게 스프링 걸림쇠에 고정되지 않은 것이므로 배터리 장착시 정확히 고정이 되었는지 확인해 주십시오.

 미니-PCI 구획

확장 카드 옵션은 미니-PCI 구획에 설치할 수 있습니다. 또한 무선 랜 옵션은 회의실 또는 사무실의 다른 위치에서도 사용자가 랜을 연결하여 활성화 시킬수 있도록 합니다. 더불어 이메일, 인터넷 및 네트워크에서 풀타임, 리얼타임 액세스는 사무실 공간의 확장 뿐만이 아니라 생산성 확대에도 기여를 할 것입니다.

 메모리 구획

메모리가 위치하고 있는 구획은 추가적인 메모리 장착을 위한 메모리 슬롯이 위치해 있습니다. 메모리 설치 및 업그레이드 시 공인된 자격을 갖춘 소매업자 및 전문 기사에게 의뢰해 주십시오.

 하드 디스크 드라이브 구획

하드 디스크 드라이브는 금속판의 부품으로 안전하게 보호 됩니다. 하드 디스크를 설치 하거나 업그레이드를 하고자 할 경우 공인된 자격을 갖춘 소매 업자 혹은 전문 기사에게 의뢰해 주십시오.

 환기구

환기구는 내부의 더운 공기와 차가운 공기가 순환할 수 있도록 하여 시스템 내부 온도를 조절합니다.



중요!

종이나 책, 형견, 케이블 또는 그 밖의 다른 물건으로 환기구가 막히는 일이 발생하지 않도록 주의해 주십시오. 환기구가 막히면 내부 시스템이 과열되어 시스템이 손상될 수도 있습니다.

2 노트북 PC 각 부분의 명칭과 기능

우측면

아래는 노트북 PC의 각 부분별 명칭을 설명한 그림입니다.

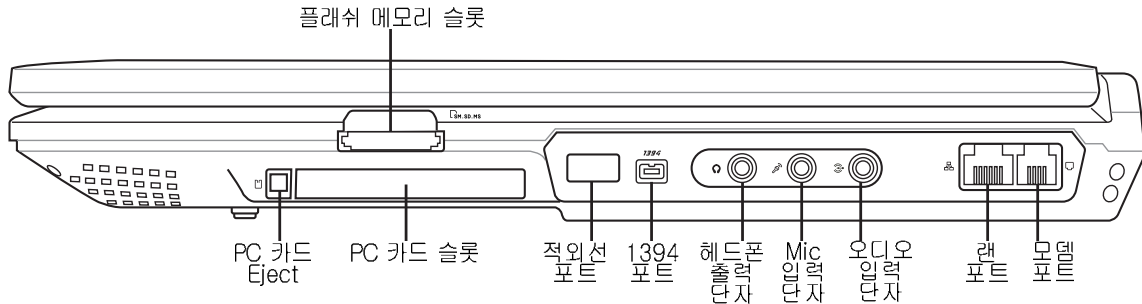

플래쉬 메모리 슬롯

일반적으로 PCMCIA 메모리 카드 리더는 많은 소비자들이 디지털 카메라, MP3 플레이어, 핸드폰 및 PDA와 같은 기기들로부터 메모리 카드를 을 이용하고자 구매하고 있으며 사용자 층이 넓습니다. 본 노트북 PC에 내장된 메모리 카드 리더는 아래와 같은 종류의 플래쉬 메모리 카드들을 지원하고 있습니다 : Secure Digital(SD), Multi-Media Card(MMC), Memory Stick(MS), Memory Stick Select(MS Select), Memory Stick Duo(MS 어댑터 포함), Memory Stick Pro 및 Memory Stick Pro Duo(MS Pro 어댑터 포함). 또한 본 노트북 PC에 내장된 메모리 카드 리더는 높은 대역폭의 PCI 버스에 의해 다른 종류의 메모리 카드 리더보다 월등히 빠른 속도를 자랑합니다.



중요!

카드를 읽거나 혹은 복사 중이거나 포맷 또는 데이터 삭제중 중에 카드를 분리하지 않도록 주의해 주십시오. 데이터가 손상될 수 있습니다.

PC 카드 슬롯

PC 카드 소켓과 호환되는 PCMCIA 2.1은 PC 카드 I/II 타입의 지원이 가능하며 소켓은 32-bit 카드 버스로 지원됩니다. 이는 메모리 카드, ISDN, SCSI, 스마트 가트, 무선 네트워크 어댑터와 같은 노트북 PC 확장 옵션의 편의를 제공합니다.

적외선 포트 (IrDA)

적외선(IrDA)통신 포트는 4Mbit/s의 속도로 적외선 접속 장치 또는 컴퓨터를 통해 편리한 무선 데이터 통신을 즐길 수 있습니다. 이 기능은 PDA 또는 휴대 전화와 편리한 무선 연결을 지원하고 심지어 무선 인쇄조차도 가능케하는 혁신적인 기능입니다. 만일 일반 사무실에서 IrDA 네트워킹이 가능하도록 설치되어 있다면 IrDA의 가시적인 거리 안에서 모든 컴퓨터 장비들의 무선 연결이 가능합니다. 심지어는 네트워크 망을 통하지 않고서도 서로가 파일을 전송/수신할 수 있습니다.

1394 포트

IEEE1394는 SCSI와 같이 빠른 시리얼 버스이면서도 IEEE1394만의 플러그 인 기능 및 편리한 연결을 할 수 있는 장점이 있습니다. 더불어 IEEE1394 인터페이스는 100-400 Mbits/sec의 대역폭을 가지고 있으며, 최고 63단위를 처리할 수 있습니다. 그 밖에 IEEE1394는 고성능의 디지털 장비에서 널리 사용되어지고 있는 기능입니다.

참고로 디지털 비디오 포트에 연결하고자 할 경우에는 “ DV” 로 표시되어 있는 부분에 연결해 주십시오.

헤드폰 출력 단자

스테레오 헤드폰 단자(1/8 인치)는 확장 스피커 또는 헤드폰을 위한 노트북 PC 오디오 출력 신호 연결에 사용되어 집니다. 이 출력 단자를 사용하는 중에는 내장 스피커의 사용이 불가능 합니다.

마이크로 폰 입력 단자

모노 마이크로 폰 입력 단자는 오디오 장치에서 외부 마이크 또는 출력 신호를 받아들이기 위해 사용되어 집니다. 이 입력 단자를 사용할 때는 자동적으로 내장형 스피커는 사용이 불가능 하게 됩니다. 추가적으로, 이 입력단자를 이용하면 화상 회의, 음성 채팅 및 간단한 오디오 녹음도 편리하게 사용할 수 있습니다.

오디오 입력 단자 (Audio In)

스테레오 입력 단자 (1/8 인치)는 노트북 PC에 스테레오 오디오 소스를 연결하여 사용할 수 있습니다.

LAN 포트

RJ-45 LAN 포트는 RJ-45 Ethernet 케이블을 지원합니다. 내장 LAN은 10Base-T/100Base-TX 표준 또는 이중 네트워크를 지원합니다.

모뎀 포트

RJ-11 포트는 RJ-11 전화 케이블을 지원하며 내부 모뎀은 최고 56K V.90 을 지원합니다.



중요!

모뎀 포트를 디지털 전화 시스템에 접속하지 마십시오. 내장형 모뎀은 디지털 전화 시스템에서 사용되는 전압을 지원하지 않기 때문에 노트북 PC의 손상을 초래할 수도 있습니다.

2 노트북 PC 각 부분의 명칭과 기능

좌측면

아래는 노트북 PC의 각 부분별 명칭을 설명한 그림입니다.

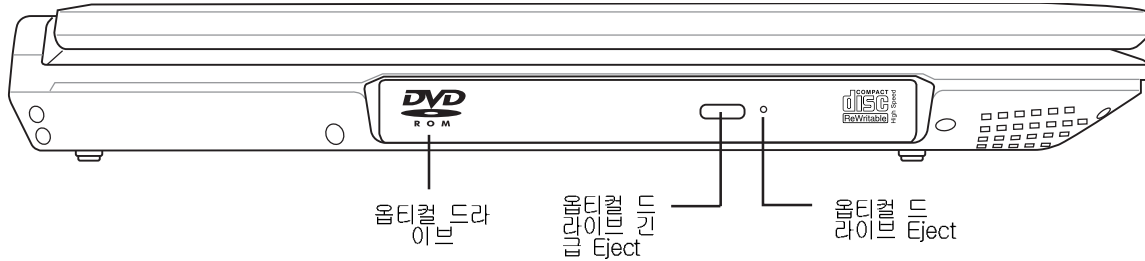

◎ 옵티컬 드라이브 모듈

본 노트북 PC는 ASUSTek 만의 독특한 특징인 다양한 용도의 디바이스 모듈을 제공합니다. 일례로 본 노트북 PC의 옵티컬 드라이브를 제거하고 옵티컬 드라이브 구획에 Second 배터리를 장착하여 배터리 런닝시간을 늘릴 수 있습니다. 본 노트북 PC에 탑재된 옵티컬 드라이브 모델은 CD, DVD, CD-RW를 지원합니다.

◎ 옵티컬 드라이브 Eject 및 긴급 Eject

옵티컬 드라이브 Eject는 전자식으로 구성되어 있으며 이 기능을 사용하기 위해서는 노트북 PC가 전원이 공급되고 있는 상태이어야 합니다. 또한 CD/VCD/DVD 플레이어나 그 어떤 소프트웨어라도 Windows™ “내 컴퓨터”의 아이콘 클릭을 통해 옵티컬 드라이브 Eject를 실행할 수 있습니다. 또한 전자식 Eject가 작동하지 않는 경우에 대비해 긴급 Eject(Eject 버튼 옆에 위치한 구멍으로 곧게 편 페이퍼 클립을 밀어넣습니다)를 설치하여 사고 발생을 최소화 시킬 수 있도록 하였습니다. 하지만 전자식 Eject가 올바르게 작동하고 있음에도 불구하고 긴급 Eject를 자주 사용하여 버튼이 마모되는 일이 없도록 주의해 주십시오.

앞 면

아래는 노트북 PC의 각 부분별 명칭을 설명한 그림입니다.

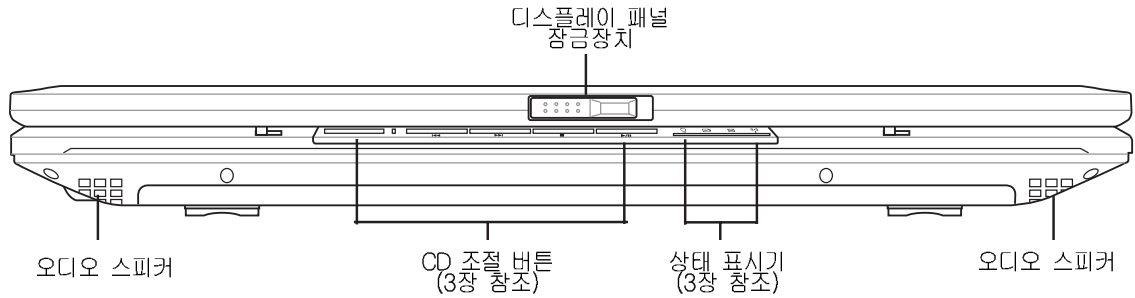

오디오 스피커

이 내장 스피커는 별도의 스피커를 장착하지 않아도 고음질의 통합 디지털 오디오 컨트롤러의 특징을 가지고 있는 멀티미디어 사운드 시스템에 의해 탁월한 음질을 제공합니다. 또한 모든 오디오는 소프트웨어로 조절되어 집니다.

상태 표시기

상태 표시기에 대한 자세한 내용은 본 사용설명서의 제 3장에 기술되어 있으니 참고 바랍니다.

2 노트북 PC 각 부분의 명칭과 기능

뒷 면

아래는 노트북 PC의 각 부분별 명칭을 설명한 그림입니다.

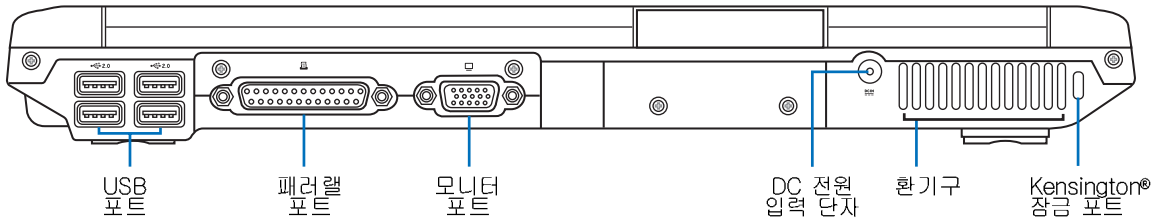

↔ 2.0 USB 포트 (1.1 및 2.0)

Universal Serial Bus (USB)는 키보드, 마우스, 비디오 카메라, 모뎀, 하드디스크 드라이브, 프린터, 모니터 및 12Mbps/sec.(USB1.1)부터 480Mbps/sec.(USB2.0)까지 지원되는 스캐너 등과 같은 수많은 기기들과 호환이 가능합니다. 또한 USB는 Hot-swapping 기능을 지원하여 노트북 PC에 전원이 들어와 있는 상태에서도 외부장치를 연결하거나 연결을 끊을 수 있습니다.

☞ 패러럴 포트

25pin 패러럴/프린트 포트는 같은 방식의 레이저/잉크젯 프린터 또는 패러럴 어댑터 디바이스 및 외장 하드 드라이브, 이동식 드라이브, 스캐너와 같은 기기들을 지원합니다.

☐ 모니터 포트

15pin D-sub 모니터 포트는 더 큰 외부 디스플레이를 이용하여 화면을 보고자 할 때 사용할 수 있으며 모니터 또는 프로젝터와 같은 표준 VGA 호환 디바이스를 지원합니다.

⏏ DC 전원 입력 단자

동봉된 어댑터는 DC 전원 입력 포트와 연결되어 교류 전원을 직류 전원으로 변환해 주는 역할을 합니다. 이 단자를 통하여 공급되는 전원은 노트북 PC에 전원을 공급하고, 내부 배터리 팩을 충전시켜 줍니다. 노트북 PC와 배터리 팩의 손상을 방지하기 위해, 항상 동봉된 전원 어댑터만을 사용해 주십시오.

🔒 Kensington® 잠금 포트

Kensington® 잠금 포트는 Kensington® 호환 노트북 PC에서만 보안을 위해 사용이 가능합니다. 이 보안 제품은 노트북 PC의 안전과 도난 방지를 위해 금속 케이블을 포함한 잠금 장치로 이루어져 있습니다.

3. 실행

배터리 팩의 사용

시스템 운영

전원 연결

노트북 PC 전원 켜기

전원 관리

재 시작 및 재 부팅

노트북 PC 전원 끄기

키보드 사용

단축키와 상태표시기

3 실 행

배터리 팩의 사용

배터리 팩 설치 및 제거

노트북 PC는 배터리 팩을 설치하지 않아도 전원을 켜고 사용할 수 있습니다. 배터리 팩을 설치하지 않았을 경우에는 노트북 PC 밑면에 빈 공간이 생기게 됩니다. 아래의 설명과 그림은 배터리 팩의 설치 및 제거에 대한 내용입니다.



중요!

노트북 PC를 사용 중일 때 배터리 팩을 제거하지 않도록 주의해 주십시오. 작업 중인 데이터가 손실될 수도 있습니다.

배터리 팩 설치하기:

1. 배터리 팩 설치 공간에 아래 그림과 같이 짚깍 소리가 날때까지 밀어 넣어 주십시오.
2. 잠금 장치  가 자동적으로 배터리 팩을 고정 시켜 줍니다.

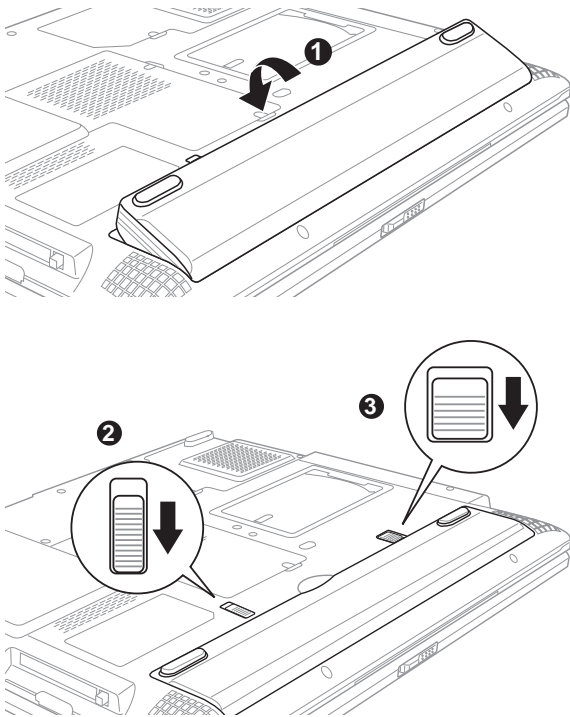

배터리 팩 제거하기:

1. 배터리 팩을 제거하기 위해 플림 장치  로 배터리를 느슨하게 합니다.
2. 배터리 팩의 모서리를 올려 줍니다.

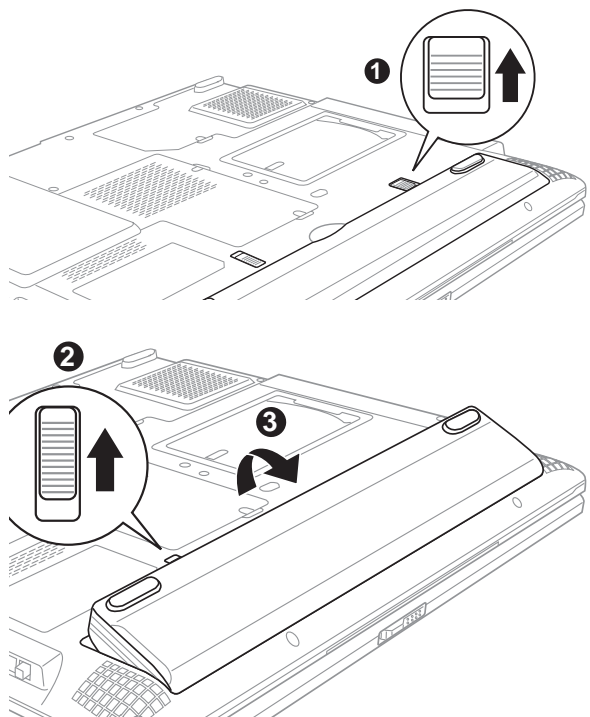

중요!

본 노트북 PC와 함께 공급되는 전원 어댑터와 배터리 팩은 제조 회사가 인정한 정품을 사용해 주십시오.

배터리 팩 충전

사용자가 외부에서 이동하면서 노트북 PC를 사용하고자 할 경우엔 사용하기 전에 배터리 팩을 충전시켜야 합니다. 배터리 팩을 노트북 PC에 장착한 채로 외부 전원에 접속시키면 팩은 자연스럽게 충전되기 시작합니다. 노트북 PC를 구입한 후 배터리 팩을 처음 사용할 때에는 사용하기 전에 충전시켜 주십시오. 또한 노트북 PC가 외부 전원에서 분리되기 전에 새로운 배터리 팩이 완전하게 충전되도록 해 주어야 합니다. 이 때 배터리 팩이 완전히 충전되지 않았을 경우에는 LED가 깜박거리게 됩니다. 노트북 PC가 꺼져 있을 경우 배터리 팩의 충전에는 약간의 시간이 걸리지만 노트북 PC가 켜져 있을 경우에는 꺼져 있을 때보다 2배의 시간이 걸리게 됩니다.

배터리 팩 사용 시 주의사항

배터리 팩을 매일 충분히 사용하면서 하루에 한 번씩 충전 시켰을 때 배터리 팩의 수명은 대략 1년 정도입니다. 그러나 사용자의 생활 환경, 예를 들어, 환경 온도 및 습도, 사용습관에 따라 배터리 팩의 수명은 더 길어질 수도, 짧아질 수도 있습니다. 배터리는 10 °C 와 29 °C(50 °F~ 85 °F) 사이의 온도 범위 내에서 사용하는 것이 가장 이상적입니다. 또한 노트북 PC의 내부 온도가 외부 온도보다 높다는 것을 고려 한다면 배터리 사용을 위한 최적 온도가 아닌 그 어떠한 온도도 배터리의 수명을 단축시키게 된다는 점을 주지해 주십시오. 새로운 배터리 팩을 구입하고자 할 경우에는 제조 회사가 인정한 전문 판매업자에게 문의해 주십시오. 배터리도 보관 수명이 존재하기 때문에 여분의 배터리를 미리 구입하는 것은 권장하지 않습니다.



노트: 배터리 팩을 사용하지 않을 때에는 적어도 3달에 한번은 반드시 배터리 팩을 완전히 충전하여 사용해 주십시오.

시스템 운영

본 노트북 PC는 사전에 Microsoft Windows XP를 설치하여 소비자가 구입 후 즉시 사용할 수 있도록 하였습니다. 운영 체제에 사용되는 언어는 Microsoft Windows XP 한글판이며 구입 시기에 따라 하드웨어와 소프트웨어의 종류가 다를 수 있습니다. 본 노트북 PC에 설치된 운영 체제를 사용하지 않고 다른 운영 체제를 설치하여 사용할 경우 운영 체제의 안정성 및 호환성은 보증할 수 없습니다.

소프트웨어 지원

본 노트북 PC는 BIOS 및 드라이버, 확장 기능, 노트북 PC 관리, 하드웨어 또는 본래의 운영 체제에서 제공되지 않은 추가 기능들을 위한 소프트웨어가 포함된 CD를 제공합니다. 만일 노트북 PC에 동봉된 소프트웨어 CD를 업그레이드 하거나 교체하고자 할 경우 구입한 전문 대리점에 문의하면 소프트웨어 드라이브 및 유틸리티가 올려져 있는 웹 사이트에서 다운로드 할 수 있습니다.

제공된 CD에는 사전에 설치 되었던 소프트웨어를 포함하여 모든 운영 체제를 위한 드라이버, 유틸리티 및 소프트웨어가 들어 있습니다. 하지만 제공된 CD에는 운영 체제 그 자체는 포함되어 있지 않습니다.

리커버리 CD는 옵션이며 노트북 PC의 운영 체제를 손쉽게 빠르게 복원할 수 있는 솔루션을 제공해 드립니다. 만일 이러한 솔루션이 필요하다면 노트북 PC를 구입한 전문 대리점에 문의해 주십시오.

3 실 행

전원 연결



사용자의 노트북 PC에는 보편적으로 사용되는 AC-DC 어댑터가 동봉되어 있으며 110V-120V 및 220V-240V 모두 지원됩니다. 일부 다른 국가에서는 규격이 다른 US-표준 AC 전원 코드를 지원하는 AC-DC 어댑터를 사용해야 하는 경우가 있습니다. 하지만 대부분 호텔과 같은 장소에서는 보편적인 AC-DC 어댑터를 지원하는 전원 코드를 준비해 놓기 때문에 노트북 PC 사용에는 큰 지장이 없습니다.



TIP:

대부분의 국가에서 노트북 PC를 위한 전원 및 모뎀 어댑터 여행용 키트를 판매하고 있어 노트북 PC 사용자가 손쉽게 구입하여 사용할 수 있습니다.

먼저 AC 전원 코드와 AC-DC 컨버터를 연결하고, AC 전원 코드를 AC 콘센트에 연결한 후 마지막으로 DC 플러그를 노트북 PC에 연결해 주십시오. AC-DC 어댑터와 AC 콘센트를 연결하면 노트북에 DC 전원이 연결되기 전에 AC 콘센트와 AC-DC 컨버터가 스스로 호환성 테스트를 하게 됩니다. 아무 이상이 없는 경우 어댑터에 있는 그린 파워 LED에 불이 들어옵니다.



중요!

사용자가 노트북 PC에 전원을 공급하기 위해 다른 어댑터를 사용하거나, 노트북 PC의 어댑터를 다른 전기 기기에 전원을 공급하고자 사용한다면 노트북 PC의 어댑터에 손상을 줄 수도 있습니다. 만일 연기나 타는 냄새, 또는 AC-DC 어댑터에서 심한 열이 발생하면 가까운 서비스 센터에 문의해 주십시오. 이를 계속 방치해 둔다면 장기적으로 노트북 PC에 심각한 영향을 미칠 수 있습니다.

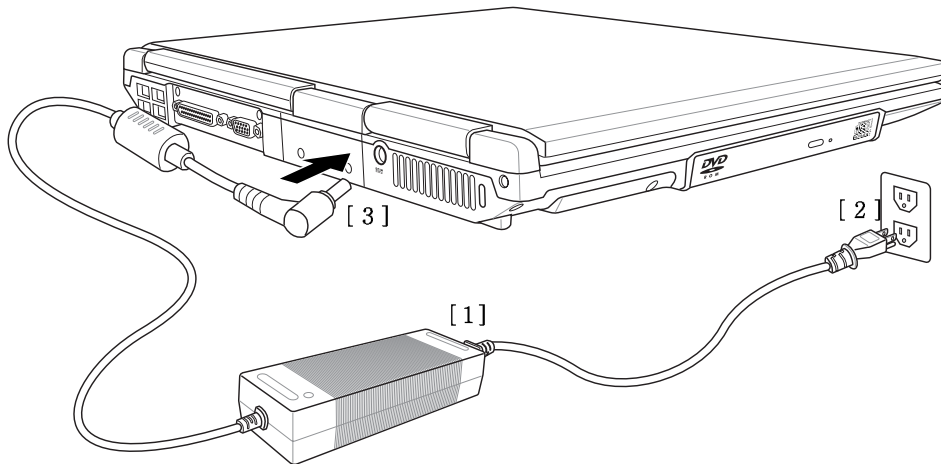

노트북 PC 전원 켜기

노트북 PC의 전원을 공급하면 짧은 비프음이 나면서 화면에 Power-on 메시지가 뜹니다. 사용자가 화면의 밝기를 조절하고자 할 경우에는 핫키를 사용해 조절할 수 있습니다. 시스템 구성을 설정하거나, 변경하기 위해 BIOS Setup을 하고자 할 경우 시스템 부팅 시 [F2] 키를 눌러 주십시오. [Tab] 키를 누르면 BIOS 버전 같은 표준 부팅 정보를 손쉽게 볼 수 있습니다. 또한 [ESC]를 누르면 사용가능한 드라이브에서 부터 부팅 까지 조절할 수 있는 “ Boot Menu” 가 화면에 나타납니다.



중요! 하드디스크 또는 플로피디스크가 작동하고 있거나 동작 중인 상태를 나타내는 LED의 불이 들어와 있는 동안에는 노트북 PC의 전원을 끄거나 재 부팅을 하지 않도록 주의해 주십시오. 노트북 PC의 데이터가 손상될 수 있습니다. 하드디스크를 보호하기 위해 항상 5초 정도 기다린 후에 노트북 PC의 전원을 끌 수 있도록 해 주십시오.



노트: 부팅하기 전, 노트북 PC 전원이 공급되고 있는 상태라면 디스플레이 패널에 빛이 나타납니다. 이는 노트북 PC 자체의 통상적인 테스트이며 노트북 PC의 문제가 아닙니다.

Power-On Self Test (POST)

노트북 PC를 켜면 노트북 PC는 통상 첫 번째로 ‘ Power-on Self Test(POST)’ 라고 명명된 일련의 소프트웨어로 제어되는 진단 테스트를 실행합니다. POST를 제어하는 소프트웨어는 노트북 PC의 하드웨어에 영구적으로 저장되며 사용자가 임의로 삭제할 수 없도록 되어 있습니다. POST는 노트북 PC의 시스템을 진단 테스트하며 하드웨어 구성을 기록합니다. 이 기록은 BIOS Setup 프로그램이 활성화 됨으로써 이루어 지는데, 만일 POST가 이러한 기록 및 하드웨어상에 존재하지 않는 다른 점을 발견하면 BIOS Setup이 실행되면서 발생하는 오류들을 화면에 경고성 메시지로 나타내어 줍니다. 대부분의 경우, 사용자가 노트북 PC를 수령했을 때는 이러한 문제들이 없도록 사전에 충분한 제품 테스트를 거쳤기 때문에 사용상 아무런 문제가 없습니다. 시스템 진단 테스트가 끝났을 때 화면에 “ 운영 시스템을 찾을 수 없습니다” 라는 메시지가 뜬다면 이는 하드디스크에 운영 시스템 설치를 위한 준비가 되어있지 않은 경우여서 하드 디스크가 올바르게 발견하지 못할 수 있습니다.

S.M.A.R.T. (Self Monitoring and Reporting Technology) 는 POST하는 동안 하드디스크를 체크하는 역할을 하며 하드디스크 드라이브의 수리를 필요로 할 경우 경고 메시지를 화면에 나타내어 줍니다. 만약 부팅하는 동안 하드 디스크 드라이브 문제에 대한 경고가 화면에 나타날 경우에는 사용자의 중요한 데이터들을 백업 한 후 Windows 디스크 진단 프로그램을 실행시켜 주십시오. Windows 디스크 진단 프로그램 사용방법은 다음과 같습니다. (1) “ 내 컴퓨터” 아이콘의 하드 디스크 드라이브에서 마우스의 오른쪽 버튼을 클릭해 주십시오. (2) “ 속성” 항목을 선택해 주십시오. (3) “ 도구” 항목을 클릭해 주십시오. (4) “ 지금 검사” 를 클릭해 주십시오. (5) 하드 디스크 드라이브를 선택해 주십시오. (6) “ 디스크 검사 옵션” 에 있는 항목들을 선택해 주십시오. (7) “ 시작” 버튼을 클릭해 주십시오. 참고로 “ Symantec Norton Disk Doctor” 와 같은 디스크 유틸리티들은 위와 같은 기능을 가지고 있으면서도 더 쉽고 더 많은 특징들을 가지고 있습니다.



중요! 만일 디스크 진단 유틸리티 소프트웨어를 실행하여 하드디스크 드라이브를 진단하였음에도 불구하고 계속 경고 문구가 화면에 나타난다면 가까운 A/S 센터에 문의 후 서비스를 받으시기 바랍니다. A/S를 받지않고 지속적으로 사용하면 데이터가 손실될 수 있습니다.

3 실 행

전원 관리 - “대기 모드” 및 “Hibernate(최대절전모드)”

전원 관리 설정은 Windows 제어판에서 찾을 수 있습니다. 아래는 Windows에서의 전원 옵션 속성에 대한 내용입니다. “대기 모드” 또는 “전원 차단”은 디스플레이 패널을 닫거나 혹은 파워 버튼을 누르거나 또는 슬립 모드를 활성화 시킴으로서 가능케 합니다. “대기 모드” 및 “Hibernate”는 사용자가 노트북 PC의 전원을 켜놓은 상태에서 일정시간 사용을 중지하면 실행되는 기능으로 노트북 PC의 전력을 절약하도록 하는 역할을 합니다. “전원 차단”은 모든 기기들의 전원을 차단하여 작동을 중지 시킵니다. 하지만 그 전에 사용자가 작업 중이던 데이터를 저장할 것인지 아닌지에 대한 질문과정을 거친 후 전원을 차단하게 될 것입니다.

“대기 모드”는 Suspend-to-RAM(STR)과 같습니다. 이 기능은 사용자가 작업 중이던 데이터 및 RAM 상태를 노트북 PC의 전원이 차단되기 전까지 기억하고 있습니다. 왜냐하면 전원이 완전히 차단되어 저장되었던 데이터가 소실되는 RAM과 같은 기기는 데이터를 유지(재생)하기 위한 전력이 필요하기 때문입니다.

설정 방법 : 아래 그림과 같은 순서대로 “전원 차단” 과 “대기 모드”를 설정해 주십시오.

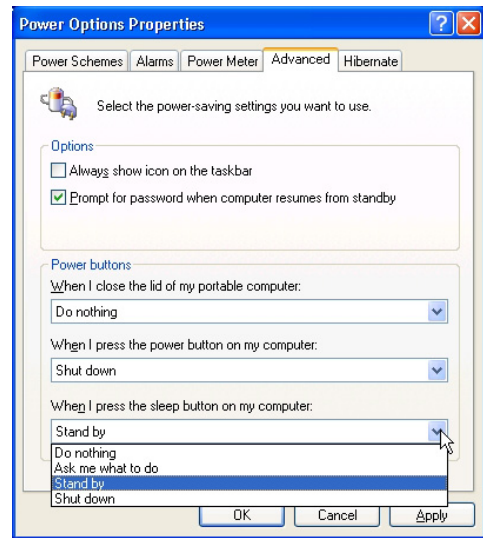
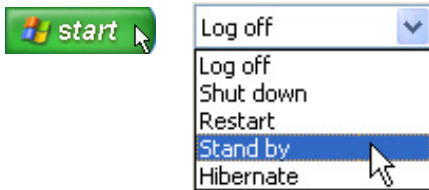

“Hibernate(최대 절전 모드)”는 Suspend-to-Disk(STD)와 같습니다. 이 기능은 하드디스크 드라이브의 상태 및 사용자가 작업 중이던 데이터를 기억하는 역할을 합니다. 이 기능으로 인해 RAM을 주기적으로 재생할 필요가 없으며 전력이 유지되어야만 하는 LAN, 모뎀과 같은 기기들의 작동을 완벽하게 정상화 시킬 수 있기 때문에 전력 소모를 최소화 할 수 있습니다. 또한 “Hibernate(최대 절전 모드)”는 “대기 모드”에 비해서 더 많은 전력을 보유할 수 있습니다.

설정 방법 : 아래 그림과 같은 순서대로 “전원 차단” 과 “Hibernate(최대 절전 모드)”를 설정해 주십시오.

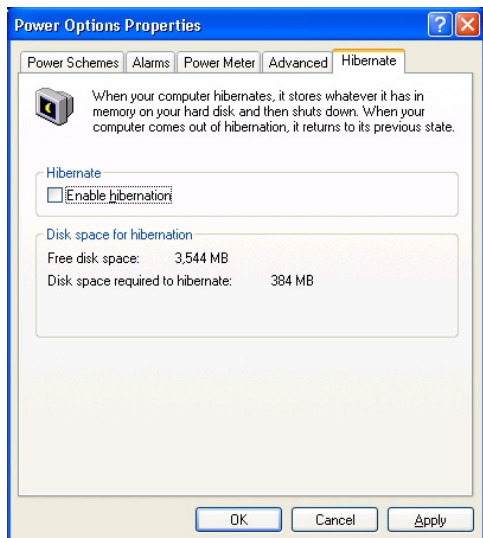
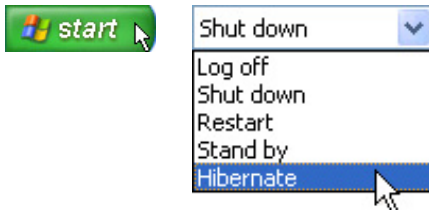

재 시작 또는 재 부팅

 사용자의 운영 시스템을 변경한 후에는 시스템을 재 시작하는 것이 바람직하며, 몇몇은 설치 과정에서 재 시작을 할 것인지에 대한 선택 창이 뜨게 됩니다.

시스템 재 시작 방법 :

바탕화면의 “ 시작 ” 버튼을 클릭한 후 “ 컴퓨터 끄기 ” 를 선택해 주십시오. 그런 후 “ 재 시작 ” 버튼을 클릭해 주시면 됩니다.

운영 시스템이 갑자기 멈추거나, 충돌이 날 경우에는 “ 원 부팅 ”, 즉 [Ctrl][Alt][Del]키를 눌러 시스템을 재 시작할 수 있습니다.

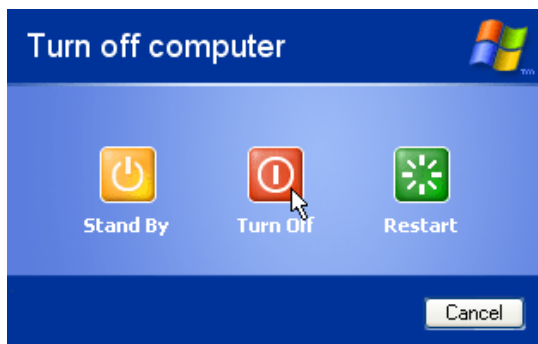

화면은 사용자의 보안 설정에 따라 다르게 나타날 수 있습니다.

3 실 행

노트북 PC 전원 끄기

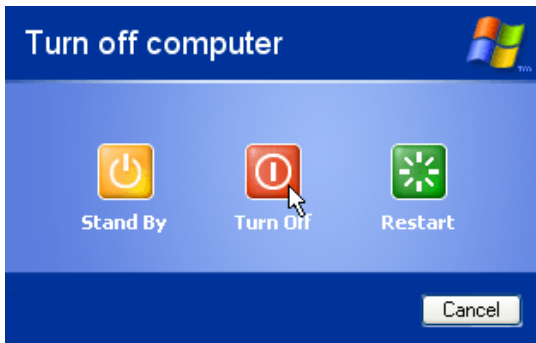

바탕 화면의 “시작” 버튼을 클릭하여 “컴퓨터 끄기”를 선택한 후 “끄기” 버튼을 클릭해 주면 노트북 PC의 전원을 끌 수가 있으며 또한 운영 시스템 상의 사용 중이던 모든 기기 및 소프트웨어를 중지/닫고난 후 전원 스위치를 2초 정도 누르고 있어도 노트북 PC의 전원을 끌 수 있습니다(전원 공급은 이와는 반대로 약 1초 정도만 누르고 있으면 됩니다). 참고로 전원 스위치를 약 2초 정도 누르도록 설계된 것은 우발적인 전원 차단을 사전에 방지하기 위해서 입니다.



화면은 사용자의 보안 설정에 따라 다르게 나타날 수 있습니다.

비상 전원 차단

운영 체제가 완전하게 꺼지지 않거나 혹은 재 시작이 되지 않을 때는 부가적인 두 가지 전원 차단 방법이 있습니다.

1. 전원 스위치  를 4초 이상 눌러 주십시오. 또는
2. 아래 그림에 나와 있는  를 눌러 주십시오.

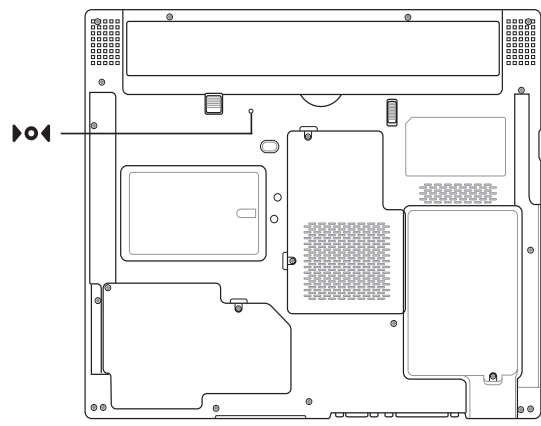
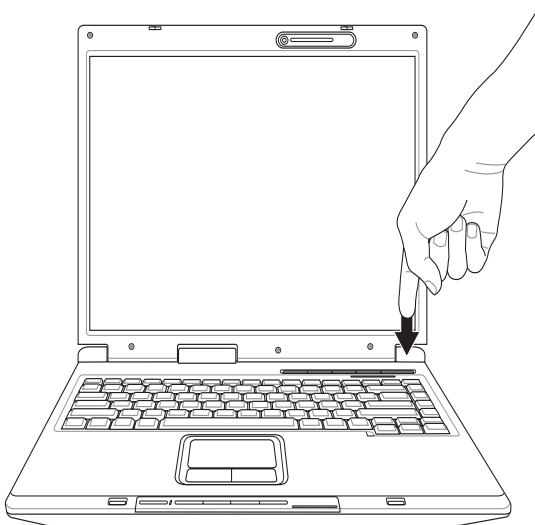

TIP:
비상 전원 차단 버튼은 페이퍼 클립을 곧게 펴 눌러 주십시오.























키보드 사용

컬러 Hot Key

Hot Key란 노트북 PC 키보드 상단에 있는 키들을 말합니다.



NOTE: Hot Key의 위치나 배치는 각각의 제품별로 다를 수 있습니다. 하지만 각각의 키들의 기본적인 기능은 동일합니다.

- 

“ Z ” 아이콘 (F1): 대기 모드(전원 관리 설치에서 슬립 버튼에 따라 Save-to-RAM 또는 Save-to-Disk)
- 

라디오 타워 아이콘 (F2): 무선 랜 모델에만 적용: 어떤 정보나 자료가 무선 LAN이나 블루투스를 통해 전송될 때 LED의 불이 들어옵니다.
- 

속이 찬 태양 모양의 아이콘 (F5): 화면의 밝기를 어둡게 조절 할 수 있습니다.
- 

속이 빈 아이콘 (F6): 화면의 밝기를 밝게 조절할 수 있습니다.
- 

LCD 아이콘 (F7): 디스플레이 패널을 끄거나 걸 수 있는 기능입니다. 또한 저해상도 모드로 사용 시 화면 영역을 전체 화면 영역으로 확대 시킬 때에도 사용할 수 있습니다.
- 

LCD/모니터 아이콘 (F8): 노트북 PC의 LCD 디스플레이와 이 계열의 외부 모니터를 바꿔주는 역할을 합니다. **중요!** 이 기능을 적절히 사용하기 위해서는 노트북 PC에 전원을 공급하기 전에 먼저 외부 모니터 또는 TV를 노트북 PC와 연결해야 합니다.
- 

스피커 아이콘 (F10): 스피커를 켜거나 끌 수 있도록 해줍니다(Windows OS에서만 가능합니다).
- 

스피커 줄임 아이콘 (F11): 스피커의 볼륨을 줄일 수 있도록 해줍니다(Windows OS에서만 가능합니다).
- 

스피커 키움 아이콘 (F12): 스피커의 볼륨을 키울 수 있도록 해줍니다(Windows OS에서만 가능합니다).
- 

Num Lk (Ins): 숫자 입력의 편의를 위해 숫자 키패드를 활성화 또는 비활성화 할 수 있습니다.
- 

Scr Lk (Del): “ 스크롤 Lock ” 을 활성화 또는 비활성화 할 수 있습니다.

3 실 행

마이크로소프트 Windows™ 키

아래에 설명 되어져 있는 바와 같이 키보드에는 Windows™ 키 두 개가 주어져 있습니다.



이 키를 누르면 Windows 운영 체제에서 제공되는 시작 버튼이 선택되면서 시작 메뉴가 나타납니다.



이 키를 누르면 Windows에서 제공되는 ‘ 단축 메뉴가’ 나타납니다. (이 단축 키의 기능은 각 파일이나 폴더에서 마우스의 오른쪽 버튼을 눌렀을 때의 상태와 동일합니다).

키보드에서의 숫자 키패드

키패드는 번호를 더 편리하게 입력하기 위해 15개의 키로 구성됩니다. 이 15개의 키는 키보드 상의 우측편에 위치해 있으며 각각의 키에는 아래 그림과 같이 캡위에 문자 혹은 기호가 새겨져 있습니다. 숫자 키패드를 실행 시키기 위해서는 먼저 키를 눌러 주어야 합니다. 이 기능이 활성화 되면 LED에 불이 들어올 것입니다. 만일 외부 키보드를 연결한 상태에서는 외부 키보드 상의 키를 눌러 NumLock을 활성화 하거나 비활성화 하면 양 쪽 키보드 모두를 사용할 수 있습니다.

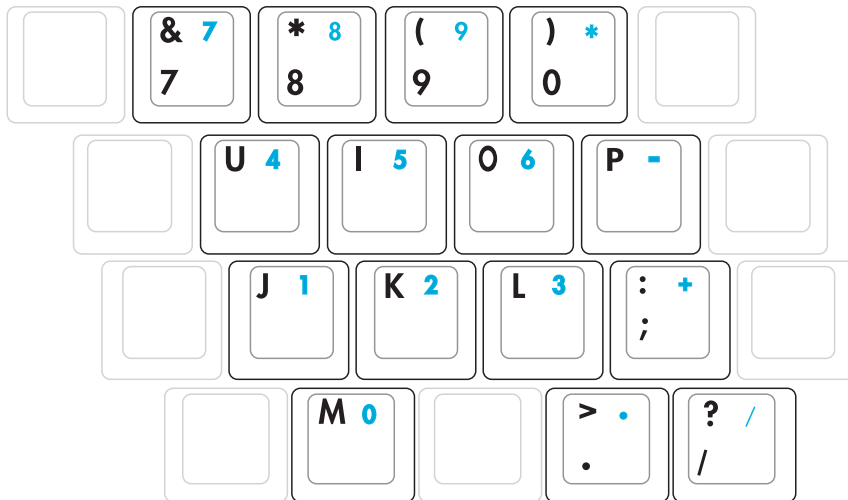

노트:
사용자의 편의에 따라 키보드 위에 숫자가 표시된 스티커를 별도로 붙여 사용하는 것도 좋은 방법입니다.

커서로서의 키보드

Number Lock의 기능을 이용하여 커서로서 사용할 수도 있습니다.

Number Lock이 비활성화 상태일 때,  키를 누른 상태에서 아래 그림과 같이 원하는 방향의 키를 눌러 주십시오. 예를 들어 [Fn][8]은 위로 [Fn][K]은 아래로 [Fn][U]은 왼쪽으로 마지막으로 [Fn][O]은 오른쪽으로 이동할 때 사용할 수 있습니다.

Number Lock이 활성화 상태일 때, [Shift] 키를 누른 상태에서 아래 그림과 같이 원하는 방향의 키를 눌러 주십시오. 예를 들어 [Shift][8]은 위로 [Shift][K]은 아래로 [Shift][U]은 왼쪽으로 마지막으로 [Shift][O]은 오른쪽으로 이동할 때 사용할 수 있습니다.

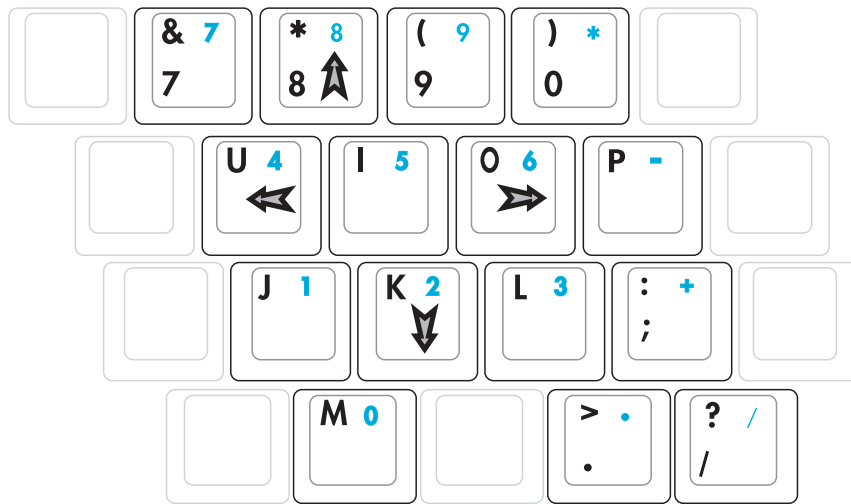

노트:

사용자의 편의에 따라 키보드 위에 숫자가 표시된 스티커를 별도로 붙여 사용하는 것도 좋은 방법입니다.

3 실 행

단축키 및 상태 표시기

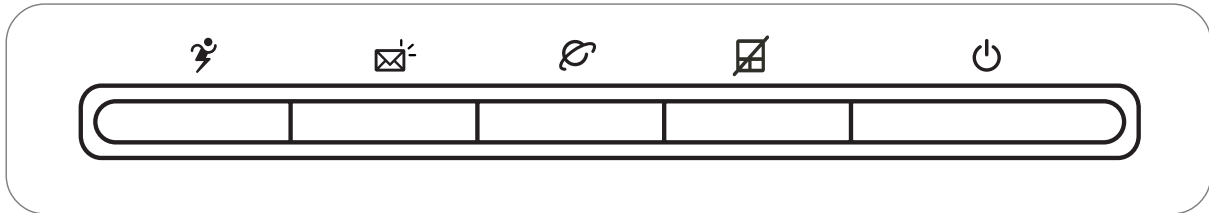

단축키

Power4 Gear+ 키

Power4 Gear+ 키는 다양한 절전 모드를 제공하는 절전 기능을 토글시켜 줍니다. 절전 모드는 노트북 PC의 배터리 대비 최고의 성능을 위해 많은 점들을 조절해 주기도 합니다.

이메일 단축 키

Windows가 실행되고 있는 상태에서 이메일 단축 키를 누르면 화면에 이메일 기능이 활성화 됩니다.

인터넷 단축 키

Windows가 실행되고 있는 상태에서 이메일 단축 키를 누르면 화면에 인터넷 기능이 활성화 됩니다.

패드 잠금 키

외장 마우스를 사용할 때 패드 잠금 키를 누르면 터치 패드는 잠금 상태가 됩니다. 터치 패드를 잠금 상태로 설정하면 사용자가 키보드 사용 시 터치 패드를 건드려 커서가 움직이는 우발적인 상황을 방지할 수 있습니다. 터치 패드를 활성화 시키고자 한다면 패드 잠금 키를 다시 한번 눌러 주십시오.

Power4 Gear+ 모드

AC 전원 어댑터를 사용할 때 Power4 Gear+는 AC 전원 모드 세그먼트에서 3가지 모드로 전환되며 AC 어댑터를 제거할 때는 배터리(DC) 모드 세그먼트에서 7가지 모드로 전환됩니다.

Power4 Gear+는 AC 어댑터를 연결하거나 제거할 때 적당한 모드 세그먼트(AC 또는 DC)로 자동으로 올라 가거나 내려갑니다.

Taskbar Icons								
Mode Names	Super Performance	High Performance	Game Performance	DVD Movie Performance	Email/Office Performance	Presentation Performance	Audio Listening Performance	Battery-Saving Performance
Power Segment	AC	AC/DC	AC/DC	DC	DC	DC	DC	DC

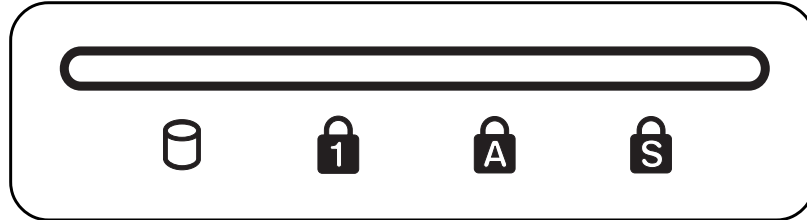

상태 표시기 (키보드 상단)

드라이브 활성화 표시기

드라이브 활성화 표시기는 노트북 PC가 하드디스크와 같은 하나 또는 그 이상의 저장 장치와 접촉하는 상태를 말합니다. 이 표시기에는 접촉 시간에 비례하여 불이 들어옵니다.

Number Lock

Number lock [Num Lk] 표시기에 불이 들어오면 이 기능이 활성화 되어 있는 상태입니다. Number lock은 숫자 입력의 편의를 위해 키보드 상에 몇 개의 키를 지정하여 사용할 수 있습니다.

Capital Lock

Capital lock [Caps Lock] 표시기에 불이 들어오면 이 기능이 활성화 되어 있는 상태입니다. Capital lock은 알파벳을 대문자로 사용하기 위해 지정하는 키입니다. Capital lock에 불이 꺼져 있으면 외국 언어의 경우 소문자로 사용할 수 있게 지정된 상태가 됩니다.

Scroll Lock

Scroll lock [Scr Lk] 표시기에 불이 들어오면 이 기능이 활성화 되어 있는 상태입니다. 이 키는 특정 프로그램에서 키보드의 방향 키를 다른 용도로 사용할 때 사용되어집니다.

3 실 행

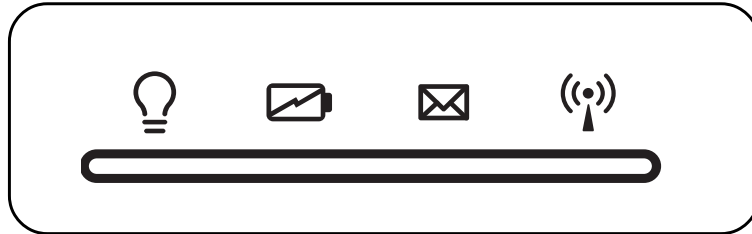

상태 표시기

💡 전원 표시기

LED에 초록색의 불이 들어오면 노트북 PC가 켜져있는 상태를 나타내는 것이며 초록색의 LED가 깜박거리면 Suspend-to-RAM(대기 모드)의 상태를 나타내는 것입니다. 노트북 PC가 꺼져 있거나 혹은 Suspend-to-Disk(최대 절전 모드) 모드일 경우에는 LED에 불이 들어오지 않습니다.

🔋 배터리 충전 표시기

배터리 충전 표시기는 상황에 따라 아래와 같이 배터리 전원 상태를 나타내 줍니다.

켜 짐 : 노트북 PC의 배터리가 충전되고 있는 상태입니다.

깜 박 거 림 : 노트북 PC의 배터리 전력량이 10% 이하인 상태입니다.

꺼 짐 : 노트북 PC의 배터리가 완전히 충전되었거나 전력을 완전히 소모해 버린 상태입니다.

✉ 이메일 표시기

사용자의 이메일 프로그램에 한 개 이상의 새로운 메일이 들어왔을 때 이메일 표시기에 불이 들어옵니다. 하지만 이 기능은 소프트웨어 상의 설정이 필요하며 하드웨어 상에서의 설정은 불가능 합니다. 또한 마이크로소프트의 이메일 프로그램에서만 사용이 가능하고 그 외의 프로그램에서는 작동되지 않습니다.

📶 무선 LAN 표시기 (옵션)

이 표시기는 무선 LAN이 내장된 모델에서만 사용이 가능합니다. 내장 무선 LAN을 활성화 하면, 표시기에 불이 들어옵니다.

◎ CD 플레이어 조절 버튼 및 표시기

노트북 PC의 외벽에 편리한 CD 작동을 위한 여러개의 CD 조절 버튼이 위치해 있습니다. 노트북 PC의 전원이 켜져 있을 경우 이들 버튼은 운영 시스템의 오디오 플레이어를 조절하거나 활성화 할 수 있습니다. 노트북 PC의 전원이 꺼져 있을 때에도 CD 조절 버튼을 활용하여 오디오 CD를 들을 수 있는 기능을 제공합니다. 각 CD 조절 버튼의 의미 및 노트북 PC 앞면의 표시기에 관한 설명은 아래의 내용을 참조해 주십시오.

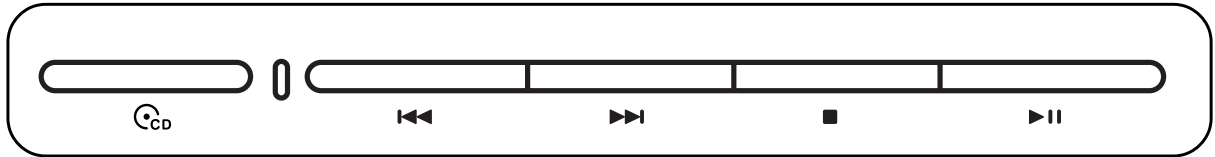

◎ CD 전원 스위치

노트북 PC의 전원이 꺼져 있는 동안 : CD 플레이어를 켜거나 끌 수 있습니다.

□ CD 플레이어 전원 표시기 (앞면)

노트북 PC의 전원이 꺼져 있는 동안 : CD 전원 스위치를 이용하여 CD 플레이어를 작동시킬 때 LED의 불이 깜박입니다.

◀◀ Rewind 및 오디오 볼륨 줄임 스킵 버튼

CD가 재생되는 동안 다음과 같은 기능을 제공합니다.

트랙 : 버튼을 한번 누르면 현재 트랙을 재시작 합니다. 버튼을 두번 누르면 이전 트랙으로 건너뛰게 됩니다.

오디오 : 오디오 볼륨을 줄여주는 기능을 제공합니다.

▶▶ Forward 및 오디오 볼륨 올림 스킵 버튼

CD가 재생되는 동안 다음과 같은 기능을 제공합니다.

트랙 : CD가 작동하고 있는 동안 버튼을 한번 누르면 다음 트랙으로 건너뛰게 됩니다.

오디오 : 오디오 볼륨을 높여주는 기능을 제공합니다.

■ CD 멈춤

CD 플레이어 작동 시, 버튼을 누르면 CD가 동작을 멈추게 됩니다.

▶ CD 시작/잠시 멈춤

CD가 멈춰있을 때, 버튼을 누르면 CD가 작동을 시작합니다.

CD를 잠시 멈추고자 할때, 버튼을 누르면 CD가 작동을 잠시 멈추게 됩니다.

🔊 오디오 볼륨 조절

- Fn + 스피커 아이콘 (F10): 오디오 볼륨 ON/OFF를 토글시켜 주는 기능을 제공합니다.
- Fn + 스피커 줄임 아이콘 (F11): 오디오 볼륨을 줄이는 기능을 제공합니다.
- Fn + 스피커 높임 아이콘 (F12): 오디오 볼륨을 높이는 기능을 제공합니다.

4. 노트북 PC 사용 방법

Pointing Device

옵티컬 드라이브

플래쉬 메모리 카드 리더

PC 카드 (PCMCIA) 소켓

모뎀 및 네트워크 연결

적외선 무선 통신

AC 전원 시스템

배터리 전원 시스템

전원 관리 모드

노트북 PC 업그레이드

4 노트북 PC 사용 방법

☐ Pointing Device

노트북 PC 상에 있는 터치패드 포인팅 장치는 총 둘 또는 세개의 버튼과 마우스의 스크롤 모양의 장치로 구성되어 있습니다. 터치패드는 민감하게 반응하고 그 구성요소들이 유동적이지 않아 기계적인 고장은 피할 수 있습니다.



중요!
터치패드 사용 시 사용자의 손 대신에 다른 물건 혹은 물체를 이용하는 일이 없도록 주의해 주십시오. 또한 그 밖에 발생할 수 있는 여러 위험 요소들에 관해서도 항상 주의를 기울여 주십시오.

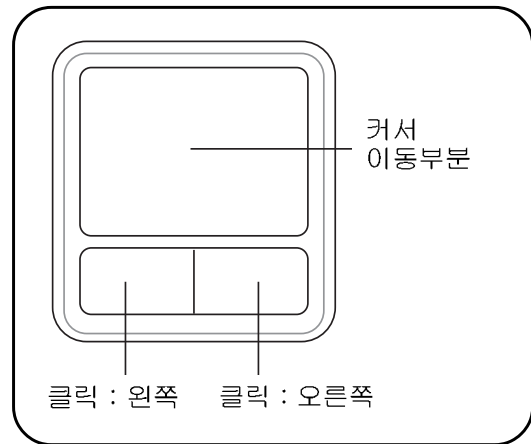

터치패드 사용 방법

손가락의 가벼운 압력으로 누구나 쉽게 터치패드를 조작할 수 있습니다. 터치패드의 주 기능은 손가락을 사용하여 커서를 이동시키거나 파일 및 아이콘을 선택, 활성화 하는 역할을 합니다. 터치패드는 정전기적으로 반응하는 매우 민감한 부분이므로 손가락이 아닌 다른 물체로 사용할 수 없습니다.

커서 이동

사용자의 손가락을 사용하여 중앙에서 부터 이동하고자 하는 방향으로 미끄러지듯이 움직여 주십시오.

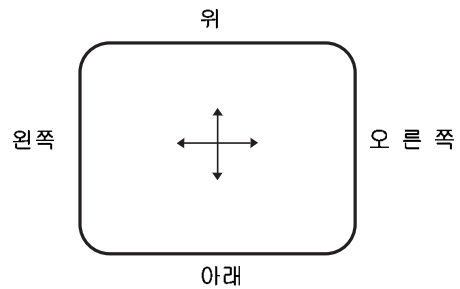

그림으로 본 터치패드 사용 방법

버튼 클릭/패드 탭핑 - 화면 위의 커서를 사용하고자 하는 파일 혹은 폴더에 올려놓고 아래 그림과 같이 왼쪽 버튼을 클릭 하거나 손가락 끝으로 가볍게 터치패드를 탭핑해 주십시오. 그러면 선택한 폴더나 파일의 색이 바뀌게 됩니다.

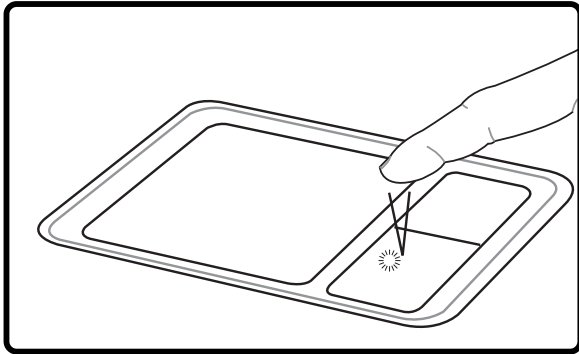

버튼 클릭

(왼쪽에 있는 커서 버튼을 눌러 주십시오.)

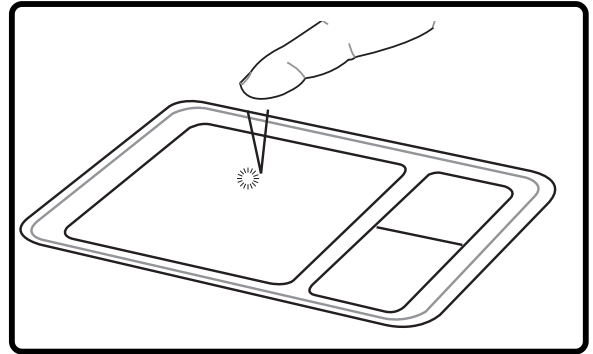

패드 탭핑

(손가락 끝으로 가볍게 터치패드를 쳐 주십시오.)

더블 클릭/더블 탭핑 - 이 기능은 더블 클릭이나 더블 탭핑을 통해 파일 및 폴더 등의 아이템을 실행시키는 역할을 합니다. 화면 위의 커서를 사용하고자 하는 파일 혹은 폴더에 올려놓고 아래 그림과 같이 왼쪽 버튼을 두번 클릭 하거나 손가락 끝으로 가볍게 터치패드를 두번 탭핑해 주십시오. 그러면 선택한 아이템이 실행될 것입니다.

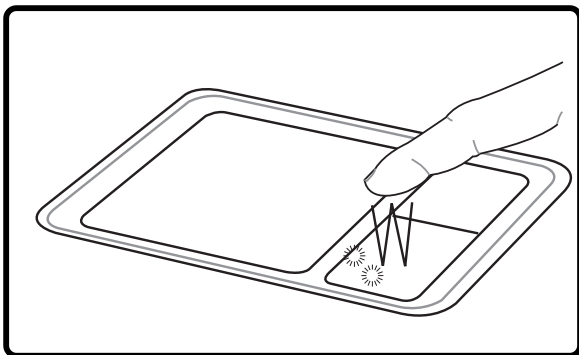

더블 클릭

(왼쪽에 있는 커서 버튼을 두번 연속해 눌러 주십시오.)

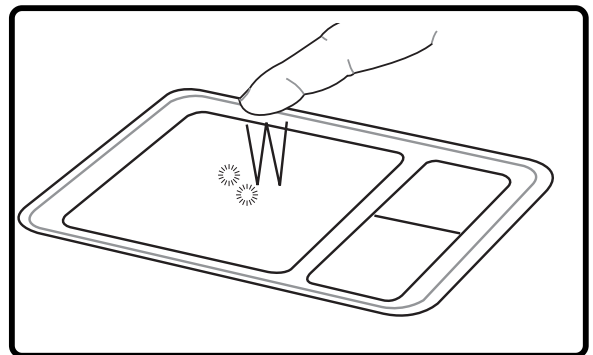

더블 탭핑

(손가락 끝으로 가볍게 터치패드를 두번 연속 쳐 주십시오.)

4 노트북 PC 사용 방법

드래그 - 커서로 원하는 아이템이나 항목을 선택하여 화면 위의 일정한 장소로 이동 배치할 수 있는 기능입니다. 손가락 끝을 이용하여 원하는 아이템을 선택 한 후 왼쪽에 있는 커서 버튼을 누른 채로 드래그하여 아이템을 이동 시킨 뒤 왼쪽 버튼을 해제 시키면 됩니다. 아이템을 지정하여 손가락 끝으로 터치패드를 가볍게 두번 연속해서 탭핑한 후 변경하고자 하는 위치로 이동할 수도 있습니다.

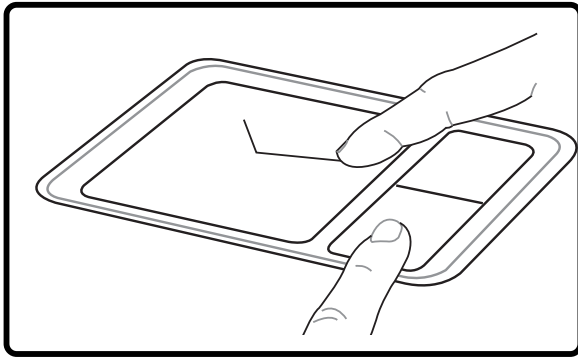

드래그+ 클릭

(왼쪽에 있는 커서 버튼을 누른 채로 손가락 끝으로 터치패드를 탭핑 후 드래그 해 주십시오.)

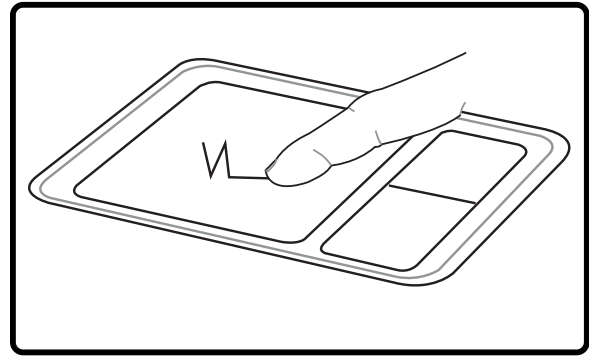

드래그+ 탭핑

(원하는 아이템을 두번 연속 탭핑 후 드래그 해 주십시오.)



노트:

소프트웨어로 제어되는 스크롤링 기능은 터치패드 유틸리티를 설치한 후 사용할 수 있습니다.

터치패드 관리 요령

터치패드는 압력에 민감한 장치이므로 바르게 사용되지 않으면 쉽게 손상될 수 있습니다.

아래의 예방 조치에 따라 관리해 주십시오.

- * 터치패드가 더러울 때, 액체 또는 기름을 사용하여 닦는 일이 없도록 주의해 주십시오.
- * 사용자의 손가락이 더럽거나 축축할 때는 터치패드를 사용하는 일이 없도록 주의해 주십시오.
- * 터치패드 및 터치패드 버튼 위에 물건을 올려 놓는 일이 없도록 주의해 주십시오.
- * 터치패드를 손톱이나 날카로운 물체로 긁지 않도록 주의해 주십시오.



노트:

터치패드는 힘을 가한 동작에 응답하지 않습니다. 터치패드는 가벼운 압력에 가장 응답을 잘 합니다.

옵티컬 드라이브

옵티컬 디스크 삽입

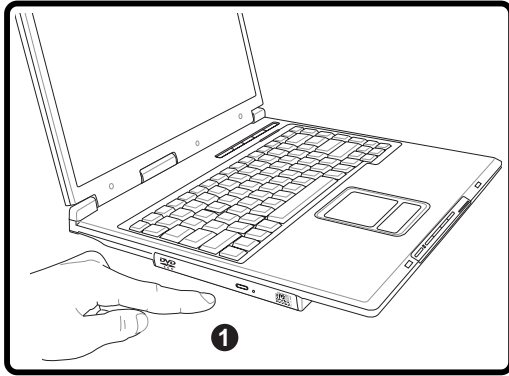

1. 노트북 PC의 전원이 공급되고 있을 때, 드라이브의 Eject의 버튼을 눌러 열어 주십시오.

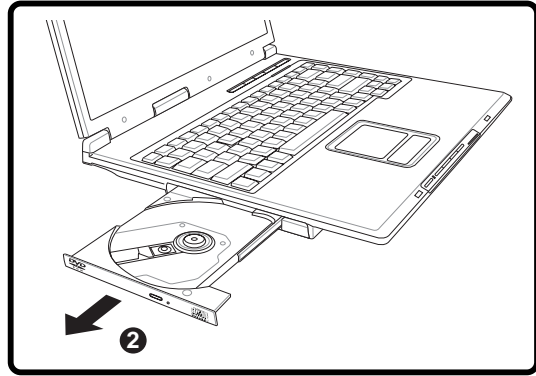

2. 부드럽게 드라이브의 앞 부분을 잡아 밖으로 완전히 꺼내 주십시오. CD 드라이브의 손상을 줄 수 있는 물건을 아래에 두지 않았는지 확인해 주십시오.

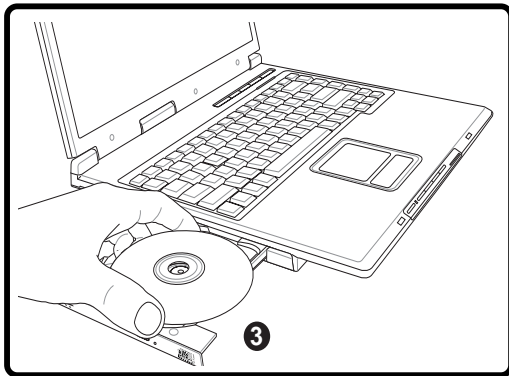

3. 디스크의 가장자리를 잡고 CD의 인쇄된 부위가 위로 향하게 한 다음 디스크 중앙의 허브 위에 짚각 소리가 나게 끼워 주십시오.

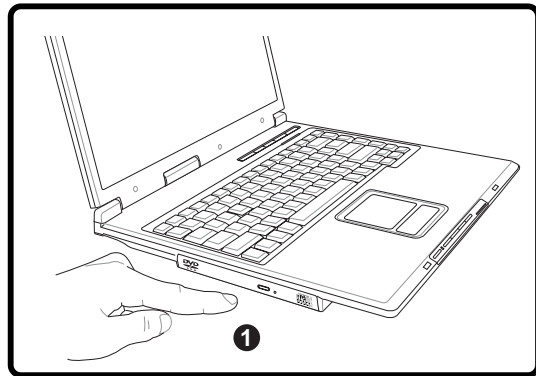

4. 천천히 드라이브의 후면을 밀어주십시오. 완전히 닫힌 후 드라이브는 디스크의 TOC (디스크 목차)를 실행하게 됩니다. 드라이브의 움직임이 멈추었다면 그것은 곧 디스크를 사용할 준비가 다 되었다는 것을 말합니다.



노트:

디스크의 데이터가 읽히는 동안 사용자는 드라이브의 미세한 진동을 느끼게 됩니다. 하지만 이는 정상적인 작동을 의미하는 것입니다.

4 노트북 PC 사용 방법

옵티컬 드라이브(계속)

옵티컬 디스크 제거

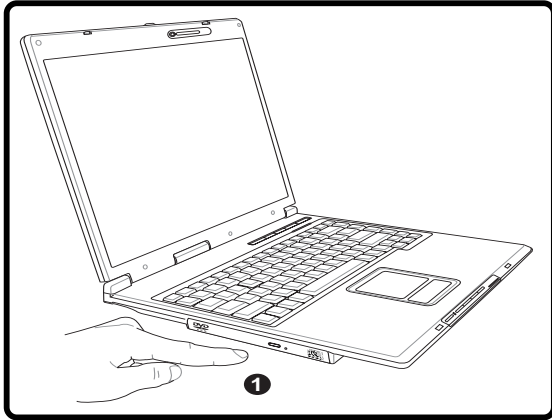

1. 노트북 PC의 전원이 공급되고 있을 때, 드라이브의 Eject의 버튼을 눌러 열어 주십시오.

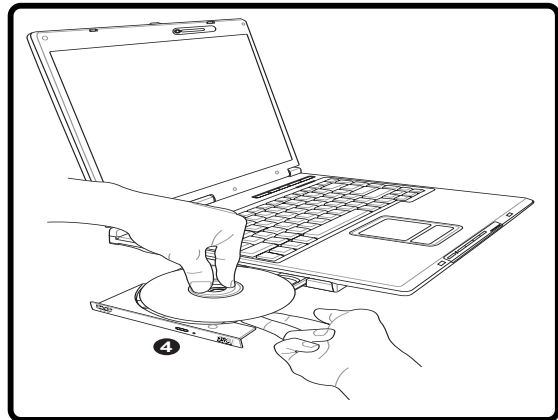

2. 디스크의 가장자리를 잡고 디스크 중앙의 허브로부터 디스크를 제거해 주십시오.

옵티컬 드라이브 사용 방법

옵티컬 디스크는 정밀한 기계장치로 구성되어 있기 때문에 항상 CD를 넣을 때 안전 수칙을 상기해 주십시오. 무엇보다 중요한 것은 CD가 중앙 허브에 정확히 끼워졌는지 확인해야 하며 CD가 긁혔는지의 여부도 항상 주의 깊게 살펴 주어야 합니다.



경고!

만약 CD가 정확히 중앙 허브에 끼워지지 않은 채로 삽입되어 진다면 CD가 손상될 수 있습니다.

또한 본 노트북 PC의 옵티컬 드라이브는 적절한 소프트웨어로 CD-RW 혹은 DVD+CD-RW 드라이브를 통해 하드 디스크 드라이브의 데이터를 쓰고, 지우고, 편집할 수 있습니다.

오디오 CD 듣기

CD-ROM, CD-RW 및 DVD-ROM 드라이브는 오디오 CD를 지원하지만, DVD-ROM 드라이브는 DVD 오디오 CD 만을 지원합니다. 오디오 CD를 넣으면 Windows에서 자동적으로 오디오 플레이어를 작동 시키게 됩니다. 하지만 DVD 오디오를 듣기 위해서는 설치된 소프트웨어에 따라, 따로 DVD 플레이어가 필요할 수도 있습니다. 사용자는 Hot Key 또는 Windows 스피커의 아이콘의 막대를 이용해서 볼륨을 조절할 수 있습니다.

PC 카드 (PCMCIA) 소켓

노트북 PC는 데스크 탑의 PCI 카드와 같은 확장성을 위해 PC카드(PCMCIA 카드로도 통칭합니다.)를 지원합니다. PCMCIA 소켓은 Type I 또는 Type II의 PC 카드를 삽입할 수 있습니다. PC 카드는 신용카드 정도의 크기이며 커넥터는 68핀으로 되어 있습니다. PC 카드는 데이터 기억 확장 옵션 및 통신과 같은 많은 기능들을 지원할 수 있으며 메모리/플래쉬 카드/팩스/모뎀/네트워크 어댑터/SCSI 어댑터/MPEG I/II 디코더 카드/스마트 카드/무선 모뎀 또는 랜 카드와 같은 여러 종류의 카드로 지원됩니다. 노트북 PC는 PCMCIA 2.1 및 32-bit 카드버스 표준을 지원합니다.

PC 카드는 실제로 세 가지 각기 다른 두께의 카드 타입으로 구성되어 있으며 Type I 카드 두께는 3.3mm, Type II 카드는 5mm, 그리고 Type III는 10.5mm로 구성되어 있습니다. Type I 과 Type II 카드는 싱글 소켓에서 사용되며 Type III 카드는 두개의 PC 카드 소켓과 함께 노트북 PC에서만 사용할 수 있습니다.

32비트 카드버스 지원

카드버스는 32비트 버스 마스터링을 사용하며, PC 카드와 호스트를 지원하며 최고 33MHz의 속도로 운영됩니다. 또한 카드버스는 PCI의 132MB/sec.에 필적하는 버스트 모드에서 데이터를 전송해 줍니다. 노트북 PC는 넓은 카드버스와 빠른 데이터 경로로 인해 100Mbps 이더넷, SCSI 기기, ISDN 기반의 화상 회의 등과 같은 빠른 대역폭이 요구되어지는 기능들도 무리없이 지원합니다.

4 노트북 PC 사용 방법

PC 카드 삽입 (PCMCIA)

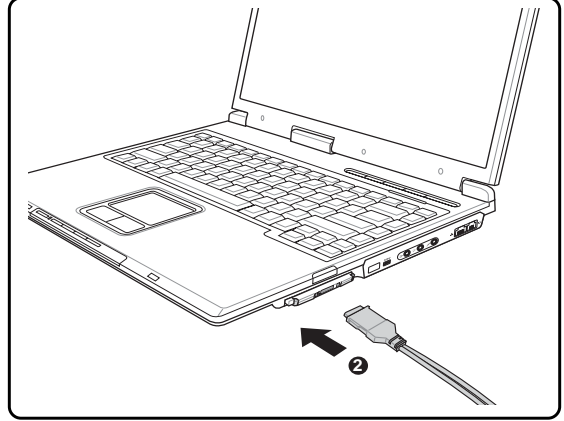
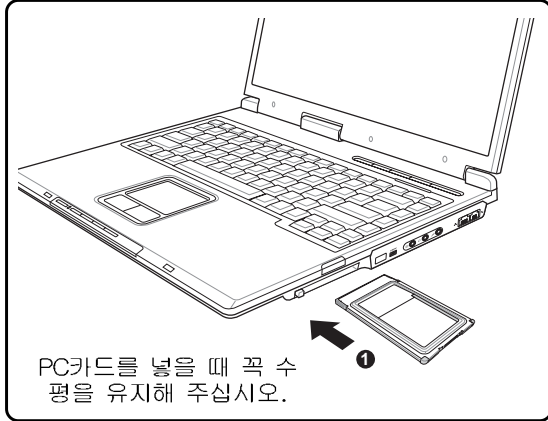

1. PC 카드 소켓이 막혀 있다면 소켓 장치 옆의 'PC 카드 제거' 를 이용하여 제거 하십시오.
2. PC 카드를 연결장치에 끼워 주십시오. PC 카드가 바르게 끼워지면 노트북 PC와 함께 작동하게 됩니다.
3. 스티커나 아이콘, 또는 연결장치 윗면의 마킹한 면을 확인하여 PC 카드에 필요한 어댑터 및 케이블을 연결해 주십시오.

PC 카드 제거 (PCMCIA)

PC 카드를 제거하기 전에 우선 모든 케이블과 어댑터를 제거해 주십시오. 다음으로 Windows 창에 PC 카드 아이콘을 더블클릭하고 PC카드를 멈춘 다음 제거해 주십시오.

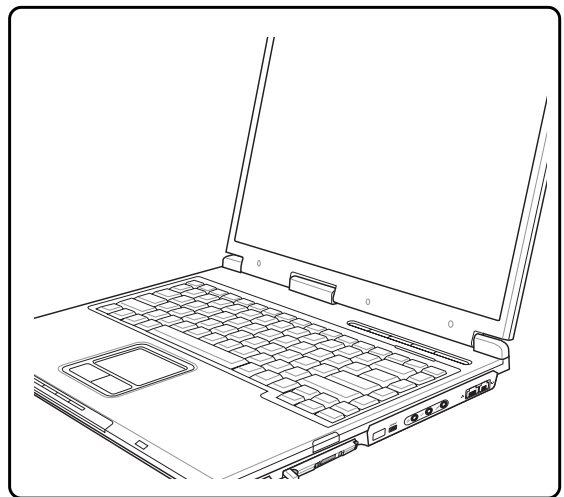
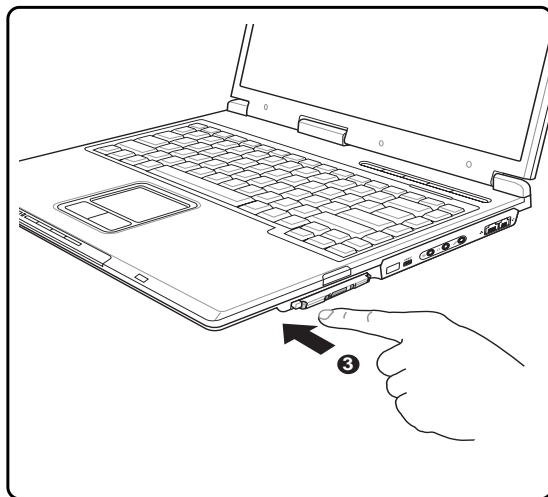

1. 제거 버튼을 가볍게 눌러 주면 스프링 작용에 의해 버튼이 밖으로 튀어져 나오게 됩니다.
2. 볼록하게 튀어나온 제거 버튼을 눌러 주면 PC 카드가 제거됩니다.

 플래쉬 메모리 카드 리더

일반적으로 PCMCIA 메모리 카드 리더는 디지털 카메라, MP3 플레이어, 핸드폰 및 PDA와 같은 장비들을 이용하고자 할 목적으로 사용되어 집니다. 노트북 PC는 Secure Digital (SD), Multi-Media Card (MMC), Memory Stick (MS), Memory Stick Select (MS Select), Memory Stick Duo (with MS adapter), Memory Stick Pro, and Memory Stick Pro Duo (with MS Pro adapter)와 같은 플래쉬 메모리 카드들을 지원하는 하나의 메모리 카드 리더가 내장되어 있습니다. 참고로 메모리 스틱은 MagicGate 기술로 표준화되어 있습니다. 내장된 메모리 카드 리더는 높은 대역폭의 PCI 버스로 지원되기 때문에 다른 형식의 메모리 카드 리더보다 빠릅니다.

지원 가능한 메모리 유형

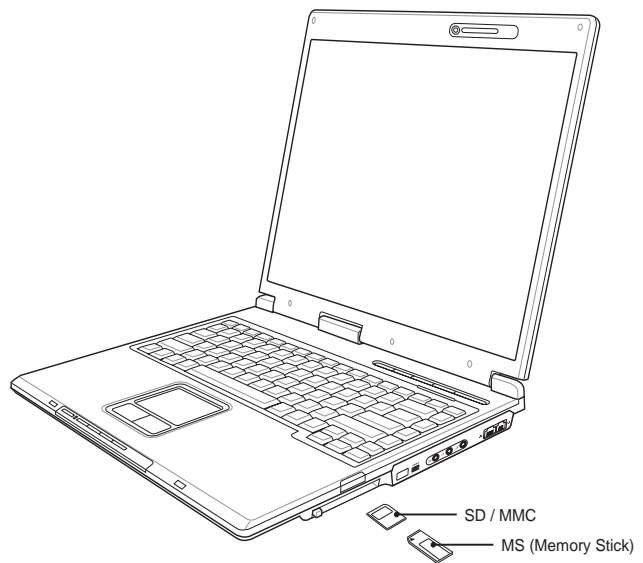
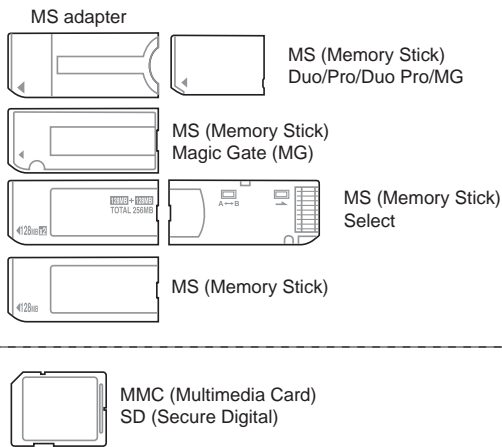

중요!
메모리 카드 리더가 데이터를 읽거나 복사 혹은 삭제 등의 작업 중일 때 카드를 제거하지 않도록 주의해 주십시오. 데이터가 손상될 위험이 있습니다.

4 노트북 PC 사용 방법

모뎀 및 네트워크 연결



내장형 모뎀 및 네트워크 모델은 RJ-11과 RJ-45 포트가 구성되어 있습니다. RJ-11 전화 케이블은 두개 혹은 네개의 선을 가지고 있으며 주택과 상업용 빌딩의 내벽에 있는 전화 연결용 단자에 연결하여 사용할 수 있습니다. (몇몇 상업용 빌딩에는 이들과 호환될 수 없는 전화 시스템 배선을 가지고 있을 수 있습니다.) RJ-45 네트워크 케이블은 일반 사업장에서 흔히 볼 수 있는 네트워크 허브 또는 스위치를 통해 컴퓨터를 연결할 수 있습니다.



노트:

내장 모뎀 및 네트워크는 업그레이드를 위해 나중에 설치할 수는 없으며, PC 카드(PCMCIA)로 설치할 수 있습니다.



중요!

내장형 모뎀은 디지털 전화 시스템과는 연결할 수 없습니다.

☐ 모뎀 연결

모뎀 접속은 노트북 PC의 내장형 모뎀을 접속하기 위해 사용되는 RJ-11 잭 연결용 커넥터에 연결해 주십시오. 드라이버가 설치되면 모뎀을 사용할 수 있습니다.



노트:
온라인 서비스 연결 시 노트북 PC가 대기모드/슬립 모드 또는 모뎀과의 연결이 끊어질 수 있는 상태가 되지 않도록 주의해 주십시오.



경고!
아날로그 전화 단자만을 이용해 주십시오. 내장형 모뎀은 디지털 전화 시스템에 사용되는 전압을 지원하지 않으므로 대다수의 상업용 빌딩에서 사용되는 디지털 전화 시스템에 RJ-11을 연결하면 기기가 손상될 수 있습니다.



주의:
안전을 위해 전화 케이블은 26AWG 또는 그 이상에서 사용해 주십시오.

아래 그림은 내장 모뎀과 전화 연결 잭을 연결한 모습을 보여주는 예시입니다.

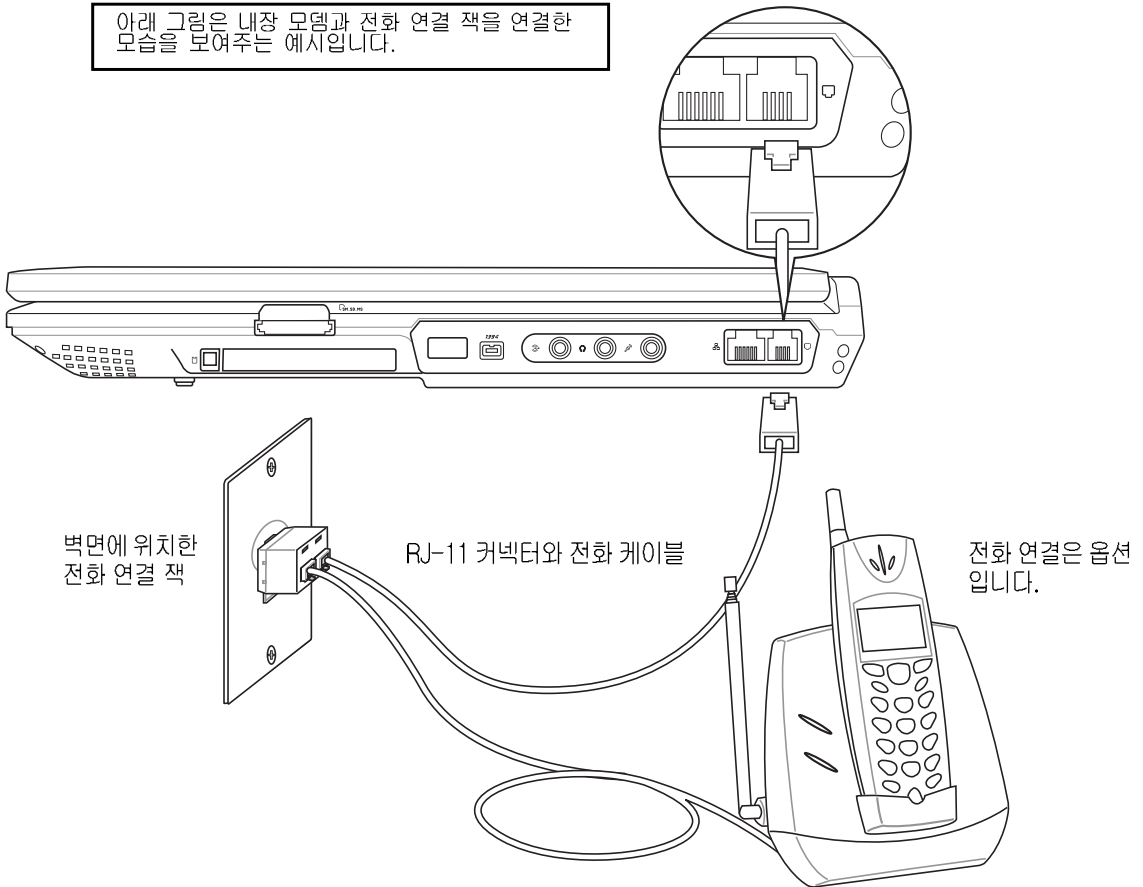

4 노트북 PC 사용 방법

네트워크 연결

노트북 PC와 허브 또는 스위치의 모뎀/네트워크 포트의 RJ-45 커넥터에 네트워크 케이블을 연결해 주십시오. 100BASE-TX 속도를 위해 트위스트 페어 배선으로 이루어진 카테고리 5 규격의 네트워크 케이블 사용을 권장하며 100Mbps의 속도를 위해서는 100BASE-T4 허브가 아닌 100BASE-TX 허브에 연결되어야 합니다. 10BASE-T는 트위스트 페어 배선의 카테고리 3, 4, 또는 5 규격의 네트워크 케이블을 사용해 주시면 됩니다. 또한 듀플렉스 전송 (최고 200Mbps) 은 본 노트북에서도 지원 되지만 듀플렉스를 지원하는 스위치에 연결되어야 합니다. 소프트웨어 초기값은 가장 빠르게 설정되어집니다.

트위스트 페어 케이블

일반적으로 호스트(일반적으로 허브 또는 스위치를 일컬음)에 이더넷 카드를 연결하여 사용할 수 있는 케이블을 Twisted Pair Ethernet(TPE)라고 하며 커넥터의 끝을 RJ-45 커넥터라고 합니다. 이는 RJ-11 전화 커넥터와는 호환되지 않습니다. 만일 중간에 허브 없이 2대의 컴퓨터를 연결하고자 한다면, crossover twisted-pair가 필요합니다.

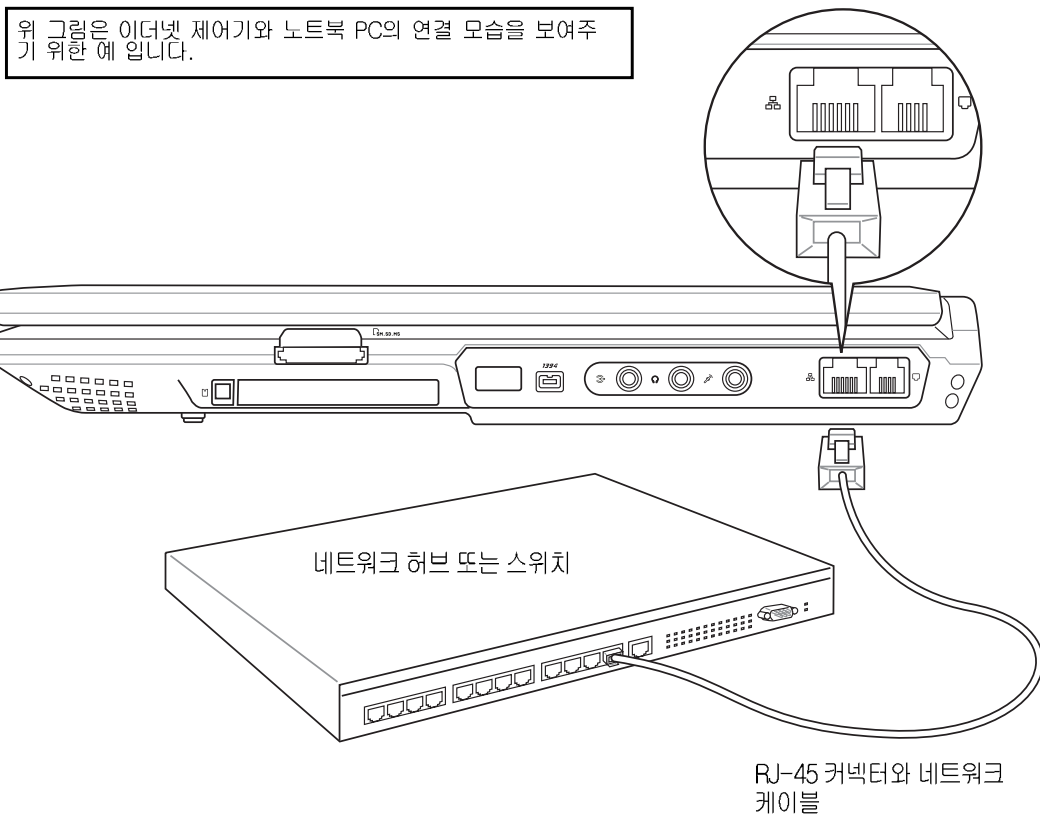

AC 전원 시스템

노트북 PC의 전원은 전원 어댑터와 배터리 전원 시스템으로 구성되어 있습니다. AC 어댑터의 1차적인 기능은 전원 및 배터리 팩을 충전하는데 있으며 전원 어댑터가 노트북 PC에 연결되어 있다면, 노트북 PC와 내부 배터리 충전을 동시에 할 수 있습니다.



중요!

노트북 PC의 손상을 막기 위해, 본 노트북 PC와 함께 동봉되어 있는 정품 어댑터를 사용해 주십시오.

□ 배터리 전원 시스템

본 노트북 PC는 배터리 팩을 포함하여 디자인된 제품입니다. 충분히 충전시킨 배터리 팩은 몇 시간 동안 별도의 전원을 연결시키지 않고도 노트북 PC를 사용할 수 있도록 설계되어졌습니다. 또한 BIOS 설정을 통하여 전력 관리를 조절함으로써 배터리를 효율적으로 사용할 수 있도록 하였고 배터리 시스템을 통해 Windows 환경하에서 배터리의 정확한 충전량을 알려 줄 수 있도록 하였습니다. 추가적인 배터리 팩은 옵션사항으로 노트북 PC 전문 대리점에서 별도로 구입할 수 있습니다. 배터리를 처음 사용하기 전에 충전량을 확인해 주십시오. 노트북 PC에 전원이 켜져있지 않은 상태에서의 배터리 충전 시간은 2~3시간이 걸립니다.

☞ 배터리 팩 충전

전원 어댑터를 사용하여 배터리 팩을 충전할 수 있습니다. 전원 어댑터를 플러그에 연결하면 노트북 PC가 켜져 있거나 혹은 꺼져 있더라도 배터리 팩은 자동적으로 충전됩니다. 전원이 꺼져 있을 경우에는 대략 2~3시간정도면 충전이 완료되며 만약 노트북 사용중에 충전을 할 경우에는 충전 시간이 대략 2배 가량 더 소요됩니다. 오렌지 색의 LED에 불이 깜박 거리고 있으면 배터리가 충전중 이라는 표시이고 LED의 불이 꺼져 있으면 충전이 완료되었다는 표시입니다.



노트:

온도나 배터리 전압이 너무 높으면 배터리 충전이 자동적으로 멈춰집니다.

4 노트북 PC 사용 방법

배터리 전원 사용

충분히 충전시킨 배터리 팩은 몇 시간 동안 노트북 PC에 전원을 공급해 줍니다. 하지만 평소 작업 습관, CPU, 시스템 메모리 크기와 디스플레이 패널 사이즈에 따라 실제 사용시간은 변경될 수 있습니다.

☑ 배터리 전원 확인

배터리 전원 잔량을 확인하기 위해, 전원 아이콘에 커서를 옮겨 주십시오. 전원 아이콘은 AC 전원을 이용할 때는 “플러그”로 AC 전원을 이용하지 않을 때는 “배터리”로 표시 됩니다. 아이콘을 두번 클릭하면 더 많은 설정 및 정보를 알 수 있습니다.

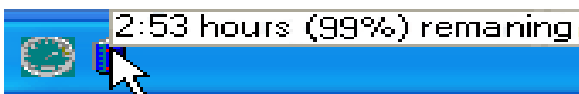

커서를 배터리 아이콘에 올려 놓으면 전원 잔량에 대한 정보가 나타납니다.

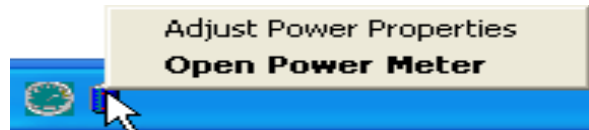

커서를 배터리 아이콘에 올려 놓은 채로 마우스의 오른쪽 버튼을 클릭하면 서브 메뉴가 나타납니다.



커서를 배터리 아이콘에 올려 놓은 채로 마우스의 왼쪽 버튼을 클릭하면 전원 관리 설정 메뉴가 나타납니다.



AC 전원이 연결되어져 있으면 충전 상태가 보여지게 됩니다.



노트:

배터리의 전원 잔량이 3% 이하 일 때는 저전압 상태로서 추가적인 충전을 하지 않으면 노트북 PC가 일시 중지 될 수 있습니다(Windows 초기값은 STR을 사용합니다).



경고!

배터리 전원이 모두 소진되었을 때에는 STR도 지속되지 않습니다. 하지만 STD는 전원 공급이 완전히 끊기거나 배터리가 완전히 소진되어 더 이상 유지될 수 없는 경우를 제외하고는 소량의 전원만 가지고도 지속되어질 수 있습니다.



경고!

전원이 공급되고 있는 상태에서 배터리 팩을 제거하지 않도록 주의해 주십시오. 데이터의 손실이 발생할 수도 있습니다.

☞ 전원 관리 모드

노트북 PC에는 배터리 수명을 최대화하고, Total Cost of Ownership (TCO)을 낮출 수 있도록 조정 가능한 전원 관리 모드가 있습니다. BIOS 설정의 전원 메뉴에서 이러한 기능들을 지정할 수 있으며 ACPI 전원 관리 설정은 운영 체제에 따라 달라집니다. ACPI 전원 관리 기능은 가능한 많은 전력을 저장하여 낮은 전력 소비 모드로 노트북 전원을 관리하는 것입니다. 이러한 저 전원 모드는 “대기 모드(STR)”와 “최대 절전 모드” 또는 “STD”에 연관되어 있으며 대기 모드는 운영 시스템에 의해 제공되는 간단한 기능으로써 노트북 PC가 전원 저장 모드, 즉, “대기 모드”는 전원 LED 깜박임, “최대 절전 모드”는 전원 LED 꺼짐 상태 중의 하나로 표시될 것입니다.



최대 전원 모드 및 최대 성능

노트북 PC가 Windows 전원 관리 및 Speedstep에서 해제되어질 경우 최고 전원 모드로 작동하게 됩니다. 노트북 PC가 최대 전원 모드에서 작동되고 있을 때는 전원 LED의 불은 지속적으로 들어와 있습니다.

ACPI

Advanced Configuration and Power Management(ACPI)는 플러그 앤 플레이 특징 및 전원 관리 조절을 위해 마이크로소프트, 도시바, 인텔에 의해 개발되어 졌으며, 노트북 PC를 위한 전원 관리의 새로운 표준입니다.



노트:

APM는 Windows NT4 및 Windows 98과 같은 오래된 운영 시스템에서 사용되어져 왔습니다. 하지만 Windows XP, Windows 2000 그리고 Windows ME 같은 새로운 운영체제는 ACPI를 사용하기 때문에 본 노트북 PC에서는 더 이상 APM을 지원하지 않습니다.

대기 모드

“대기 모드(STR)” 및 “최대 절전 모드(STD)”는 CPU 클럭을 멈추게 하고 대부분의 노트북 PC 디바이스들을 최저 활동 상태로 변경시킵니다. 대기 모드는 노트북 PC에 있어 가장 낮은 전원 상태입니다. [Fn][F1] 키를 눌러주면 노트북 PC는 대기 모드로 전환되고 전원 LED는 STR 모드에서 깜박거리게 됩니다. STD 모드에서는 노트북 PC의 전원 공급 상태가 꺼짐 상태처럼 보이게 되지만 전원 공급 버튼을 다시 한번 눌러주게 되면 원상태로 회복됩니다.

전원 저장

CPU 클럭을 줄이고 액정 표시, 배경 조명을 포함한 대부분의 장치들을 낮은 실행상태로 조절하여 전원을 효율적으로 관리하는 데 그 목적이 있으며 시스템이 정해진 시간동안 실행되지 않을때 대기 모드로 전환됩니다. 이에 대한 시간 조절은 Windows 전원 관리에서 조절할 수 있습니다.

4 노트북 PC 사용 방법

전원 상태 요약

상태	모드 진입	모드 해제
“ 대기 모드”	* Windows 시작 버튼을 이용한 “ 대기 모드” * Windows 조절 패널에서의 “ 전원 관리” 를 통한 설정	디바이스 배터리 낮음
STR (대기 모드) (Suspend-to-RAM)	* Ring 표시기 * 전원 버튼	Hotkey [Fn][F1]
STD (최대절전모드) (Suspend-to-Disk)	* 전원 버튼 * 배터리 최저 수준	Hotkey [Fn][F1]
Soft OFF	* 전원 버튼 (STR 또는 STD) * Windows 시작 버튼을 이용한 “ Shot down”	전원 버튼



Power4 Gear+ 모드

AC 전원 어댑터를 사용할 때 Power4 Gear+는 AC 전원 모드 세그먼트에서 3가지 모드로 전환되며 AC 어댑터를 제거할 때는 배터리(DC) 모드 세그먼트에서 7가지 모드로 전환됩니다.

Power4 Gear+는 AC 어댑터를 연결하거나 제거할 때 적당한 모드 세그먼트(AC 또는 DC)로 자동적으로 올라 가거나 내려갑니다.

Taskbar Icons								
Mode Names	Super Performance	High Performance	Game Performance	DVD Movie Performance	Email/Office Performance	Presentation Performance	Audio Listening Performance	Battery-Saving Performance
Power Segment	AC	AC/DC	AC/DC	D C	D C	D C	D C	D C

열 전원 제어

본 노트북 PC에는 노트북 PC의 열을 제어하는 세 가지 전원 제어 장치가 있습니다.

- * 노트북 PC의 온도가 안전한 온도의 상한선에 도달할 경우 : 냉각을 위해 팬이 동작합니다.
- * 노트북 PC의 온도가 안전한 온도의 상한선을 초과할 경우 : CPU는 수동 냉각을 위해 속도를 감소시킵니다.
- * 노트북 PC의 온도가 다시 안전한 온도의 상태로 되었을 경우 : 시스템은 냉각 기능을 정지합니다.

노트북 PC 업그레이드

시스템 메모리 확장

노트북 PC에 추가 메모리를 장착하였을 경우 응용 프로그램 성능을 향상시킬 수 있습니다. 노트북 PC에 메모리를 추가하여 장착하였을 경우 시스템에서 자동적으로 인식하기 때문에 별도로 하드웨어나 소프트웨어를 설정할 필요는 없습니다. 하지만 메모리를 확장하고자 할 경우 구입하기 전에 전문 대리점 및 가까운 A/S 센터의 기사와 충분한 상담을 거쳐 호환성 및 최고 성능을 위한 메모리 구입의 정보를 받은 후 구입할 수 있도록 해주십시오.

하드디스크 드라이브 업그레이드

하드디스크 드라이브는 플로피디스크 드라이브와 CD-ROM 드라이브 보다 더 많은 용량을 가지고 있으며 더 빠른 속도로 작동됩니다. High speed 변환 모드는 100MB/sec.이상의 Ultra ATA/100 및 16.6MB/sec. 이상의 PIO 모드 4를 지원하며 폭 2.5" (6.35cm), 높이 .374(.95cm) 크기로 최대 80GB까지 업그레이드 할 수 있습니다. 또한 현재의 IDE 하드 디스크 드라이브는 하드 디스크의 데이터 손실을 줄이기 위한 S.A.M.R.T.(Self Monitoring and Reporting Technology)기능을 지원합니다.



중요!

노트북 PC에 강한 충격을 주거나 노트북 PC를 떨어 뜨리지 않도록 주의해 주십시오. 노트북 PC의 하드디스크 드라이브는 노트북 PC의 가장 민감한 부분이므로 치명적인 손실을 가져다 줄 수 있습니다.

프로세서 업그레이드

몇몇 노트북 PC는 CPU 업그레이드가 가능하지만 콤팩트한 ULV로 디자인 된 노트북 PC에서는 CPU 업그레이드가 불가능합니다. 만일 CPU를 업그레이드 하고자 한다면 가까운 A/S 센터로 문의 후 상담해 주십시오.



주의! 사용자가 직접 CPU나 하드디스크를 교체했을 경우, A/S가 불가능해 집니다.

부 록

액세서리 옵션

기타 연결 장치를 위한 옵션

내장 모뎀

용어 해설

노트북 PC 정보

악세서리 옵션

USB 허브 (옵션)

USB 허브 옵션은 하나의 케이블로 많은 USB 기기들과의 연결을 가능하게 해 줍니다.

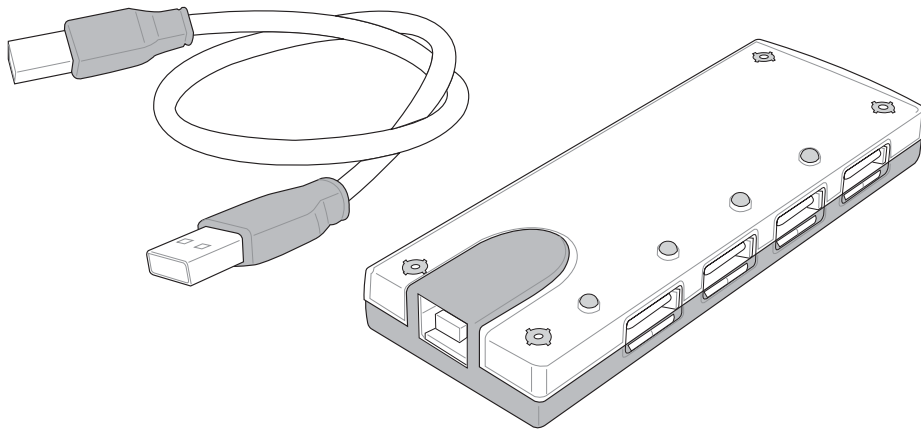

USB 2.0 슬림 콤보 드라이브 (옵션)

슬림 콤보 드라이브는 ‘쓰기’를 하는 동안 다른 소프트웨어를 지장없이 사용할 수 있도록 CPU 로딩을 최소화 하는 특징과 더불어 회전 노이즈를 줄이고 진동에 대비한 최적의 기록 속도를 자동적으로 조절할 수 있도록 하는 FlextraLink(anti-coaster technology) 및 FlextraSpeed(recording technology)의 기술을 적용하였습니다.

- * 인터페이스 : USB 2.0
- * 데이터 버퍼 : 2MB (write), 512KB (read)
- * 디스크 사이즈 : 12cm and 8cm
- * DVD (읽기) : 최고 8X
- * CD (읽기) : 최고 24X
- * CD-R (쓰기) : 24X, 20X, 16X, 8X, 4X
- * CD-RW (쓰기) : 12X, 10X, 8X, 4X, 2X
- * 크기 : 16mm x 129mm x 142mm
- * 무게 : 250g

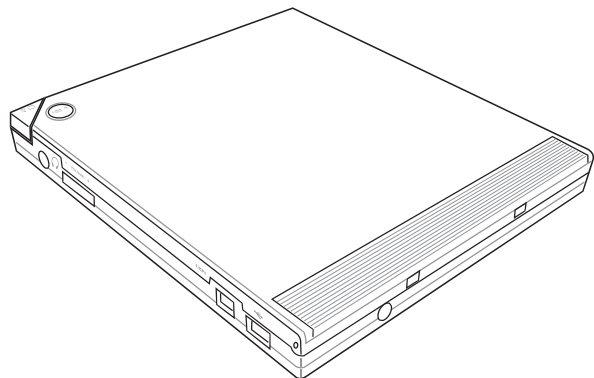

사양은 성능 향상을 위해 바뀔 수 있습니다.

악세서리 옵션 (계속)

무선 LAN 카드버스 카드 또는 USB

SpaceLink Cardbus Card는 카드버스를 지원하는 노트북 PC PCMCIA Type II 슬롯의 듀얼 밴드(IEEE 802.11a/b) 무선 LAN 어댑터를 말합니다. 비록 USB 버전은 싱글 밴드(IEEE 802.11b)이지만 USB 포트와 함께 모든 컴퓨터(노트북 PC 또는 데스크 탑)에 지원 됩니다.

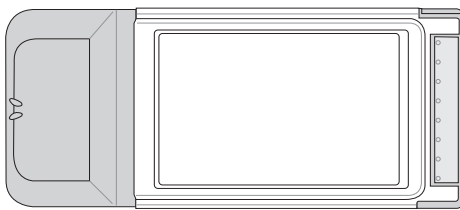

무선 랜 (카드버스 카드)

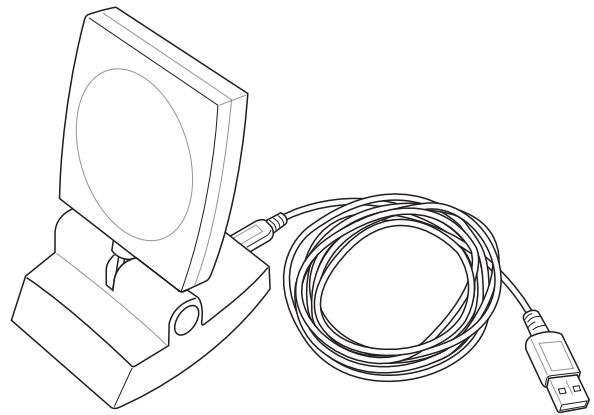

무선 랜 (USB)

USB 플래쉬 메모리

USB 플래쉬 메모리는 USB 포트를 사용하는 모든 컴퓨터와 호환이 가능합니다. 플로피 디스크를 대체할 수 있는 장치로서 이동 저장 용량이 최대 128MB까지 가능합니다.

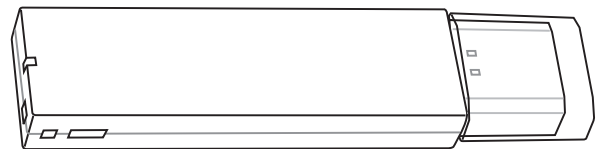

USB 통신 케이블

USB 통신 케이블은 컴퓨터 기기들을 연결하여 데이터를 서로 전송/수신할 수 있도록 해주는 역할을 하며 USB 포트가 있는 모든 컴퓨터 기기에 연결하여 사용할 수 있습니다.

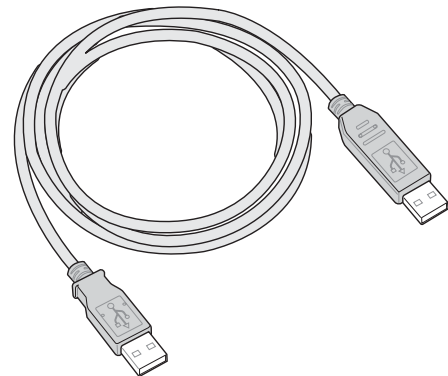

악세서리 옵션 (계속)

USB 플로피 디스크 드라이브

본 노트북 PC는 1.44MB 3.5" 플로피 디스켓을 사용할 수 있는 USB 플로피 디스크 드라이브를 지원합니다. Eject 버튼이 데스크 탑의 경우 드스크 드라이브의 아래에 설치되어 있는 것과는 다르게 보다 쉽게 이용할 수 있도록 위쪽에 설치되어 있습니다. 디스크 드라이브가 정상적으로 사용되어지고 있는지는 디스크 드라이브 앞쪽의 LED를 통하여 확인할 수 있습니다.



경고!
시스템 문제 발생 시 USB 플로피디스크 드라이브의 연결을 제거하기 전에 먼저 태스크바의 하드웨어 안전 제거()를 이용해 주십시오. 또한 플로피디스크 이동 시 데이터 손실의 위험이 있으므로 드라이브 내부에 있는 플로피디스크를 제거해 주십시오.

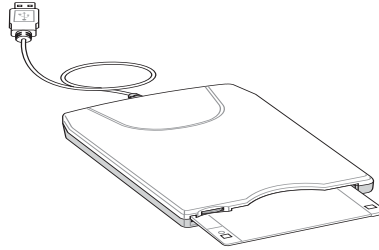
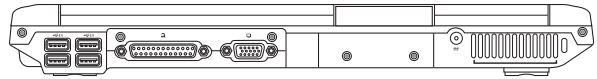

USB 키보드 및 마우스

USB 키보드는 보다 쉬운 타이핑을 가능하게 해 줍니다. 또한 USB 마우스는 노트북 PC의 터치패드와 동시에 사용이 가능하며 보다 편안하게 Windows를 검색할 수 있도록 지원합니다.

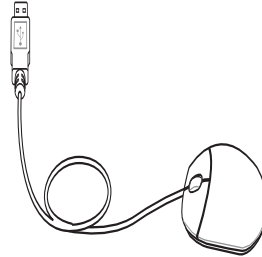
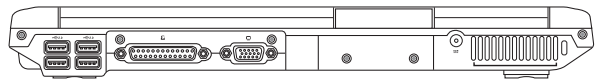
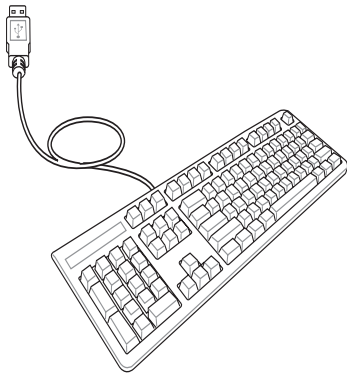
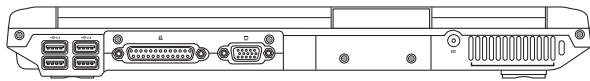

연결 옵션

모니터 외부단자 연결

VGA/LCD 모니터를 설치하는 방법은 표준 데스크 탑의 방식과 동일하며 단 몇가지의 추가적인 디스플레이 드라이버 설정이 필요할 수도 있습니다. 외부 모니터를 연결하더라도 동시에 노트북 PC의 패널 화면을 볼 수 있으며 또한 커넥터에 비디오 프로젝터를 연결하여 사용할 수도 있습니다.

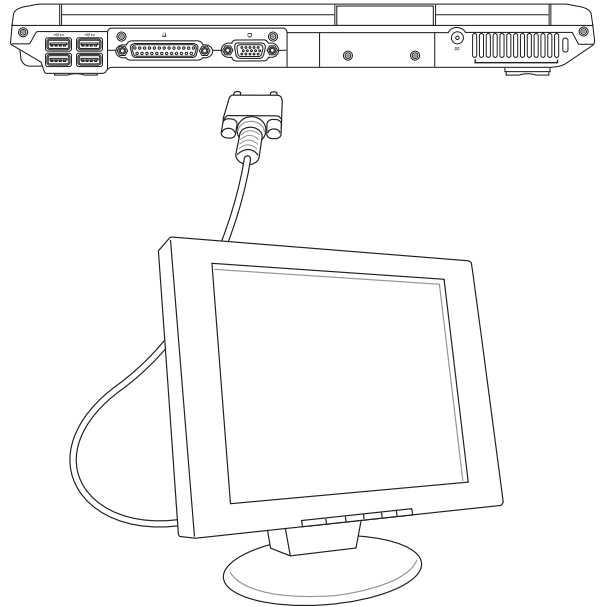

외장 오디오 연결

노트북 PC에는 외장 스테레오 헤드폰, 5.1 채널 증폭기, 모노 마이크나 그 밖의 개인 오디오 장비를 쉽게 연결하여 사용할 수 있습니다.



멀티채널 스피커 시스템

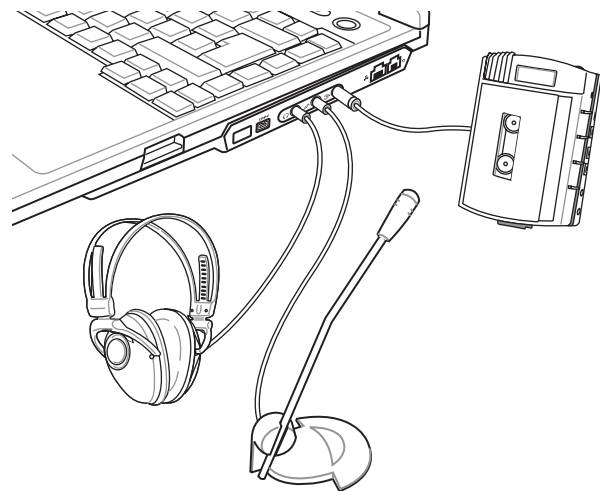

A 부록

연결 옵션 (계속)

IEEE1394 연결

IEEE 1394는 SCSI와 같은 고속 시리얼 버스이지만 USB와 같이 연결이 쉽고 사용이 용이하며 IEEE 1394 포트가 내장되어 있는 하드 디스크 드라이브, 스캐너, 이동식 드라이브 및 디지털 카메라 혹은 비디오 카메라 등과 같은 기기들에 연결하여 사용할 수 있습니다.

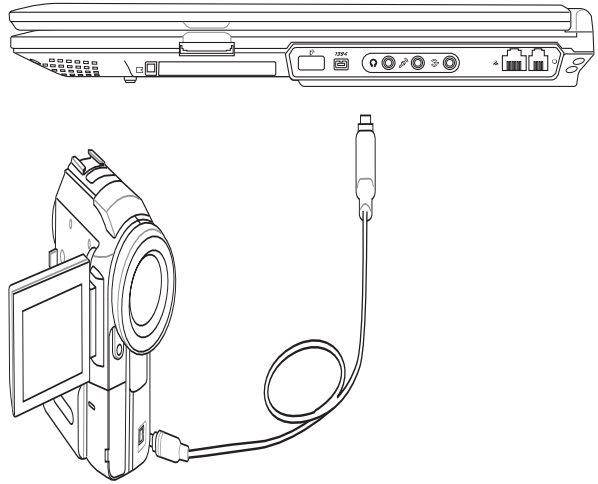

프린터 연결

하나 또는 그 이상의 USB 프린터는 USB 포트 또는 USB 허브를 기반으로 하여 동시에 여러대를 사용할 수 있습니다.

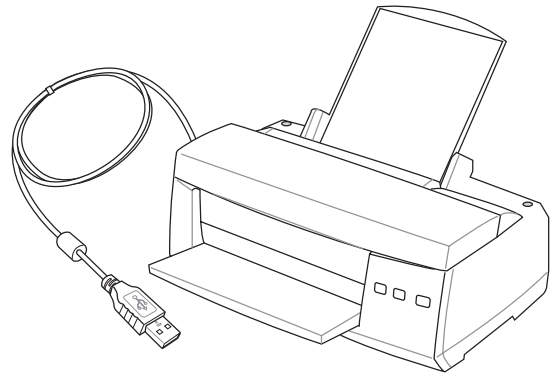
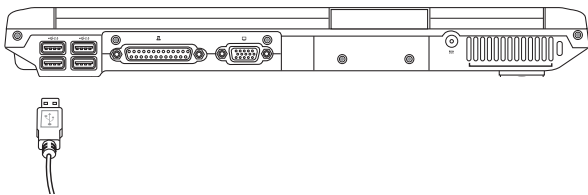

노트북 PC 보안

시스템이나 하드디스크의 안전을 위해 BIOS가 “보안”으로 설정되어 있는지 확인해 주십시오. 더불어 아래의 그림과 같이 고정된 물체와 연결하여 물리적으로 노트북 PC를 도난으로부터 보호할 수 있도록 해 주십시오. 사용 방법은 다음과 같습니다. 고정 물체를 케이블로 연결한 후 “T”자 모양으로 묶어 주어 노트북 PC와 고정할 수 있도록 합니다.

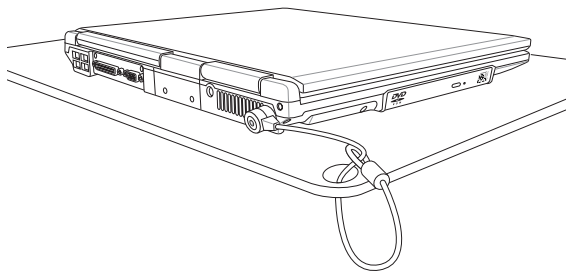

DVD-ROM 드라이브 정보

노트북 PC에서 DVD 타이틀을 보고자 할 때 DVD-ROM 드라이브(옵션)를 사용하여 볼 수 있습니다. 하지만 DVD 타이틀을 보기 전에 먼저 DVD 뷰어 소프트웨어를 설치하여야 합니다. 본 노트북 PC 구매시 동봉된 DVD 뷰어 소프트웨어를 설치하도록 해 주십시오. 참고적으로 DVD-ROM은 일반 CD와 DVD 디스크 모두 사용할 수 있습니다.

DVD 재생 정보

DVD는 돌비 AC3와 MPEG2 압축 및 불법 복제에 대비한 CSS 방식을 사용합니다. CSS 방식은 디지털 방식으로 영화 등이 들어있는 DVD 무비를 대상으로 합니다. 극장 영화의 공개 일정은 세계 각 지역의 기후 및 사회 조건을 고려하여 정해지기 때문에 DVD 타이틀이 판매되면 어느 지역에서는 영화가 극장에서 개봉되기 전에 DVD 타이틀을 통하여 영화를 볼 수 있어 영화 사업에 큰 타격을 줄 수도 있습니다. 이를 방지하기 위해 전 세계를 6개 지역으로 분리하여 지역 코드를 부여한 뒤, 각 지역에서 발매되는 타이틀 및 플레이어에 그 번호를 할당하여 번호가 일치한 경우에만 재생할 수 있도록 하고 있습니다. 이것은 디스크 속에 해당 번호를 기록하고 플레이어에는 시스템 내에 그 번호를 기억해 놓는 방식입니다.



노트:

DVD 뷰어 소프트웨어의 지역 코드는 제조사에서 변경할 수 있으며 이에 대한 보증은 포함되어 있지 않습니다. 만일 사용자가 재 조정을 원하면, 제조사에 문의한 후 비용을 부담하여 재 조정 할 수 있습니다.

지역 정의

지역 코드 1

캐나다, 미국, 미국 영토

지역 코드2

체코, 이집트, 핀란드, 프랑스, 독일, 헝가리, 아이슬란드, 이란, 이라크, 아일랜드, 이탈리아, 일본, 네덜란드, 노르웨이, 폴란드, 포르투갈, 사우디아라비아, 스코틀랜드, 남아프리카, 스페인, 스웨덴, 스위스, 시리아, 터키, 영국, 그리스, 이전의 유고슬라비아 공화국, 슬로바키아, 걸프 연합

지역 코드3

버마, 인도네시아, 한국, 말레이시아, 필리핀, 싱가포르, 대만, 타이, 베트남

지역 코드4

호주, 캐러비안(미국 영토 제외), 중앙 아메리카, 뉴질랜드, 태평양 신탁 통치 제도

지역 코드5

CIS, 인도, 파키스탄, 아프리카, 러시아, 북한

지역 코드6

중국

내장 모뎀

모뎀이 내장되어 있는 노트북 PC는 JATE(일본), FCC(미국, 캐나다, 한국, 대만), CTR21의 기준을 따릅니다. 이 내장 모뎀은 일반전화 교환점(PSTN)의 전 유럽의 단일 단말기 연결을 위한 Council Decision 98/482/EC 의 승인을 받았습니다. 하지만, 각 나라에 제공되는 PSCN 사이의 차이 때문에 모든 PSCN 망 종단점의 성공적이 작업이 절대적으로 보장되지는 않습니다. 문제가 발생했을 경우 첫째로 여러분의 장치 제조업자와 연락하셔야 합니다.

개요

CTR 21에 대해 유럽 Council Decision은 1998년 8월 4일 EC 정부간행물에 발행하였습니다. CTR 21은 아날로그 PSTN에 연결되려는 경향이 있는 DTMF호출기능을 가진 모든 비음성 단말 장치에 적용 됩니다.

단말 장치(케이스 서비스 정렬의 음성 전화를 지원하는 단말 장치는 제외)의 아날로그 일반전화 교환점에 연결하기 위한 접속기 요구사항에 대한 CTR 21 (Common Technical Regulation)에는 만약 통신망 주소가 제공 된다면 복합 주파수 부호 신호 방식으로 제공됩니다.

네트워크 호환성에 대한 선언

지정기구와 판매업자에 대한 제조업자의 성명서: 이 성명은 네트워크가 네트워크를 지원하는 장치와 호환되도록 설계되었고 통지도니 네트워크와 네트워크 장치간의 상호 작동에 어려움이 있을수 있음을 말한다.

네트워크 호환성에 대한 선언

사용자에 대한 제조업자의 성명서: 이 성명은 네트워크가 네트워크를 지원하는 장치와 호환되도록 설계되었고 통지된 네트워크와 네트워크 장치간의 상호 작동에 어려움이 있을수 있음을 말한다. 제조업자는 또한 네트워크의 호환성은 본체와 소프트웨어 교환 설정에 달려있음을 명확히 알려드립니다. 또한 그 장치가 다른 네트워크에 사용이 되도록 요구 된다면 판매업자와 연락하시길 권고 합니다.

지금까지 CETECOM의 통지원본은 CTR21을 사용하는 여러 전 유럽 승인서에 기재되어 있습니다. 결론은 유럽의 제 1모뎀은 각 유럽의 국가에서 승인을 규제할 것을 요구하지는 않습니다.

비 음성 장치

응답기와 스피커 폰 전화기는 모뎀 뿐만 아니라, 팩스기, 자동 다이얼러, 알람 시스템에 적합할 수 있습니다. 장치 속에서 끝과 끝을 잇는 통화 음질은 규정에 의해 통제 되는데, 이 장치는 제외됩니다.

이 표는 현재 CTR21 기준에 제한되는 나라들입니다.

국 가	적용여부	추가 테스트
Austria ¹	Yes	No
Belgium	Yes	No
Czech Republic	No	적용될 수 없음
Denmark ¹	Yes	Yes
Finland	Yes	No
France	Yes	No
Germany	Yes	No
Greece	Yes	No
Hungary	No	적용될 수 없음
Iceland	Yes	No
Ireland	Yes	No
Italy	미결정	미결정
Israel	No	No
Lichtenstein	Yes	No
Luxemburg	Yes	No
The Netherlands ¹	Yes	Yes
Norway	Yes	No
Poland	No	적용될 수 없음
Portugal	No	적용될 수 없음
Spain	No	적용될 수 없음
Sweden	Yes	No
Switzerland	Yes	No
United Kingdom	Yes	No

이 정보는 CETECOM에서 복사한 것이며 책임없이 제공된 것입니다. 이 표에 대한 최신 정보는 http://www.cetecom.de/technologies/ctr_21.html를 방문하시어 열람하시기 바랍니다.

¹ 국제 요구사항은 펄스 다이얼링을 사용하 때만 적용될 것입니다. (제조업자는 사용설명서에서 단지 DTMF 신호 방식만 지원한다고 언급했을 것이며, DTMF 신호방식은 다른 추가적인 테스트는 필요없 습니다.)

네덜란드에서는 직력연결과 발신자 아이디 설치를 위한 추가테스트가 요구됩니다.

A 부 록

용어 해설

ACPI (Advanced Configuration and Power Management Interface)

컴퓨터의 전원 사용량을 줄이기 위한 현대화 된 표준 규격

APM (Advanced Power Management)

컴퓨터의 전원 사용량을 줄이기 위한 현대화 된 표준 규격

AWG (American Wire Gauge)

Gauge	Diam	Area	R	I@3A/mm2	Gauge	Diam	Area	R	I@3A/mm2
A W G	(mm)	(mm ²)	(ohm/km)	(mA)	A W G	(mm)	(mm ²)	(ohm/km)	(mA)
46	0.04	0.0013	13700	3.8	24	0.50	0.20	87.5	588
44	0.05	0.0020	8750	6		0.55	0.24	72.3	715
42	0.06	0.0028	6070	9		0.60	0.28	60.7	850
41	0.07	0.0039	4460	12	22	0.65	0.33	51.7	1.0 A
40	0.08	0.0050	3420	15		0.70	0.39	44.6	1.16 A
39	0.09	0.0064	2700	19		0.75	0.44	38.9	1.32 A
38	0.10	0.0078	2190	24	20	0.80	0.50	34.1	1.51 A
37	0.11	0.0095	1810	28		0.85	0.57	30.2	1.70 A
	0.12	0.011	1520	33	19	0.90	0.64	26.9	1.91 A
36	0.13	0.013	1300	40		0.95	0.71	24.3	2.12 A
35	0.14	0.015	1120	45	18	1.00	0.78	21.9	2.36 A
	0.15	0.018	970	54		1.10	0.95	18.1	2.85 A
34	0.16	0.020	844	60		1.20	1.1	15.2	3.38 A
	0.17	0.023	757	68	16	1.30	1.3	13.0	3.97 A
33	0.18	0.026	676	75		1.40	1.5	11.2	4.60 A
	0.19	0.028	605	85		1.50	1.8	9.70	5.30 A
32	0.20	0.031	547	93	14	1.60	2.0	8.54	6.0 A
30	0.25	0.049	351	147		1.70	2.3	7.57	6.7 A
29	0.30	0.071	243	212	13	1.80	2.6	6.76	7.6 A
27	0.35	0.096	178	288		1.90	2.8	6.05	8.5 A
26	0.40	0.13	137	378	12	2.00	3.1	5.47	9.4 A
25	0.45	0.16	108	477					



노트 : 위 표는 완벽한 자료가 아니고 단지 참고를 위한 것이기 때문에 AWG의 기준으로 사용할 필요는 없습니다.

BIOS (Basic Input/Output System)

BIOS는 메인보드와 주변기기를 제어하는 관리 프로그램이 저장되어 있는 곳으로 시스템이 부팅되는 동안 처음으로 실행되는 부분입니다. 시스템의 부팅 후 CPU, 메모리, 캐시, 키보드, 하드 디스크 등의 중요한 구성물들을 검사하는 POST 과정을 거쳐 인터럽트 제어권을 운영 시스템에 넘겨주는 역할을 합니다.

비트 (Binary Digit)

비트란 컴퓨터에서 사용되어지는 가장 작은 단위(이진수)를 말하며 0 또는 1로 나타내어 집니다.

부트 (Boot)

부트란 시스템 메모리에서 부터 운영 시스템이 활성화 되는 과정까지를 말합니다. 사용자의 컴퓨터에 전원이 공급 되면서 운영 시스템을 사용할 수 있는 준비가 될 때까지와 컴퓨터를 재 시작하는 것을 총칭합니다.

버스 마스터 IDE

버스 마스터 IDE는 CPU에 부하를 주지않고 메모리로부터 데이터를 전송할 수 있는 장점이 있습니다. 버스 마스터 IDE 드라이버 및 버스 마스터 IDE 하드 디스크드라이브는 버스 마스터 IDE 모드 지원을 필요로합니다..

바이트 (Binary Term)

1 바이트 8비트로 구성되어지며 alphanumeric character, punctuation mark 혹은 그 밖의 기호로 사용되어 집니다..

Clock Throttling

Clock Throttling은 전원 저장, 열 관리, 프로세서의 속도를 줄여주는 역할을 합니다.

COM 포트

COM 포트는 computer serial 포트를 말합니다. 모뎀 및 적외선 모듈 등과 같은 디바이를 COM 포트에 연결할 수 있으며 각 COM 포트는 다른 IRQ 및 주소 할당을 이용할 수 있는 특징이 있습니다. .

CPU (Central Processing Unit)

CPU는 때때로 “ 프로세서” 라고도 불리워 집니다. 실제로 CPU는 컴퓨터의 두뇌 역할을 하는 중추적인 기능으로서 모든 프로그램을 실행하고 해석하는 역할을 합니다.

A 부록

장치 드라이버

장치 드라이버란 운영 시스템이 프린터, 모뎀 등과 같은 디바이스와 원활한 커뮤니케이션을 할 수 있도록 특별하게 설정되어 있는 명령어를 말합니다.

하드웨어

하드웨어란 일반적으로 프린터, 모뎀 등과 같은 주변기기를 포함하여 컴퓨터 시스템의 물질적인 구성요소를 총칭합니다.

IDE (Integrated Drive Electronics)

IDE 디바이스는 자체적으로 회로를 조절할 있는 드라이브를 포함합니다. 또한 UltraDMA/66 또는 100 IDE 디바이스는 최고 33MB/Sec.까지 전송이 가능합니다.

IEEE1394

iLINK (Sony) 혹은 (Apple)로 잘 알려진 IEEE1394는 플러그 앤 플레이(Plug & play)와 핫 플러그링(Hot Plugging)을 지원하는 고속 시리얼 인터페이스입니다. 차세대 인터페이스로 주목을 받고 있는 IEEE의 1394번째 규격인 IEEE1394는 정해진 마스터가 없어도 두 기기간에 대등한 관계로 서로 동작할 수 있는 피어 투 피어 구조를 가지고 있습니다.

적외선 포트 (IrDA)

적외선(IrDA)통신 포트는 4Mbit/s의 속도로 적외선 접속 장치 또는 컴퓨터를 통해 편리한 무선 데이터 통신을 즐길 수 있습니다. 이 기능은 PDA 또는 휴대 전화와 편리한 무선 연결을 지원하면서 심지어 인쇄업자의 무선 인쇄조차도 가능케하는 혁신적인 기능입니다. 만일 일반 사무실에서 IrDA 네트워크가 가능하도록 설치되어져 있다면 IrDA의 가시적인 거리 안에서 모든 컴퓨터 장비들의 무선 연결이 가능합니다. 즉, 기존에는 네트워크 망을 통해 컴퓨터간의 데이터 송신 및 수신이 이루어 졌지만 적외선 포트를 사용 한다면 케이블의 연결 없이도 손쉽게 정보의 송수신을 가능하게 할 수 있습니다.

Kensington® 잠금 장치

Kensington® 잠금 장치란 노트북 PC의 도난 방지를 위해 주변의 물체와 노트북 PC를 금속 케이블로 연결하여 고정하는 장치를 말합니다.

레이저 분류

레이저는 수 많은 곳에서 수많은 방법으로 사용되어져 왔지만 레이저가 사용자에게 노출되는 일이 없도록 항상 주의해야 합니다. 이러한 필요성에 의해 레이저 에 대한 분류가 이루어 졌고 시야의 안전에 따른 변화 추이로 분류되어 집니다. 다음은 안전한 단계인 Class 1에서 부터 매우 위험한 단계인 Class 4까지 분류한 레이저 분류 기준 표입니다.

CLASS 1: 대부분의 마트에서 사용되는 바코드 검사기 레이저 혹은 옵티컬 드라이브에 사용되는 레이저 등으로서 인체에 최소한의 영향을 미치는 분류 등급입니다.

CLASS 2 및 CLASS 3A: Class 2 및 Class 3A의 등급에 해당하는 레이저는 눈에 선명히 보이고 지속적인 파장(CW)이 나타나는 단계로 광학적인 면에서 노출에 지장이 없는(MPE) 단계 보다 조금 높은 단계를 말합니다. 비록 이러한 레이저들이 눈에 큰 피해를 주지 않더라도 지속적으로 바라 보거나 눈에 노출되는 일이 없도록 주의해야 합니다.

CLASS 3B: Class 3B등급의 레이저는 Class 3A등급의 레이저 보다 약 2.5mW정도 강한 파동을 가지고있기 때문에 직 간접적으로 노출되지 않도록 각별히 주의해야 하는 단계입니다. 이러한 레이저를 사용할 때에는 빛에 노출되지 않도록 사람들에게 경고하여야 하며 레이저 작업 영역에 사람들이 접근하지 못하도록 세심한 관리 및 주의가 필요합니다.

CLASS 4: Class 4등급의 레이저는 눈이나 피부에 즉각적인 피해를 입힐 수 있는 높은 에너지를 가지고 있는 레이저 등급으로서 인체를 보호할 수 있는 보호 장치를 필히 착용해야 하는 단계입니다.

LPT 포트 (Line Printer Port)

로컬 디바이는 컴퓨터 패러렐 포트들을 위해 DOS상에 존재해 있으며 각 LPT 포트는 다른 IRQ 및 주소 할당을 사용하는 특징이 있습니다.

PCI 버스 (Peripheral Component Interconnect Local Bus)

33MHz의 32비트 버스로 펜티엄 이상의 시스템에서 볼 수 있으며, 노스 브리지에 연결되어 PCI 컨트롤러에서 조절합니다.

PC 카드 (PCMCIA)

PC 카드는 신용카드 정도의 크기와 그 끝에 68핀 커넥터를 가진 장치입니다. PC 카드는 신용카드 정도의 사이즈이며 커넥터는 68핀으로 되어 있습니다. PC 카드는 데이터 기억 확장 옵션 및 통신과 같은 많은 기능들을 지원할 수 있으며 메모리/플래쉬 카드/팩스/모뎀/네트워크 어댑터/SCSI 어댑터/MPEG I/II 디코더 카드/스마트 카드/무선 모뎀 또는 랜 카드와 같은 여러 종류의 카드로 지원됩니다. 노트북 PC는 PCMCIA 2.1 및 32-bit 카드버스 표준을 지원합니다. PC 카드는 실제로 세 가지 각기 다른 두께의 카드 타입으로 구성되어 있으며 Type I 카드 두께는 3.3mm, Type II 카드는 5mm, 그리고 Type III는 10.5mm로 구성되어 있습니다. Type I 과 Type II 카드는 싱글 소켓에서 사용되어 지며 Type III 카드는 두개의 PC 카드 소켓과 함께 노트북 PC에서만 사용할 수 있습니다.

A 부록

POST (Power On Self Test)

컴퓨터를 켤때 컴퓨터는 POST를 통해 여러가지의 소프트웨어를 제어하는 시스템 메모리, 메인보드 회로, 디스플레이, 키보드, 디스켓 드라이브 및 기타 I/O 디바이스를 진단하고 테스트 하게 됩니다.

PS/2 포트

PS/2 포트는 IBM Micro Channel Architecture를 기반으로 하며 데이터를 16비트 또는 32비트 버스로 변환해주게 됩니다. 이 포트는 ATX형 메인보드에서 사용되며 키보드와 마우스를 연결할 수 있습니다.

RAM (Random Access Memory)

RAM은 DDR (Double Dynamic RAM), DRAM (Dynamic RAM), EDO DRAM (Extended Data Output DRAM) 및 SDRAM (Synchronous DRAM)과 같은 다양한 종류의 RAM으로 나누어 집니다.

ROM (Read Only Memory)

ROM 은 컴퓨터를 원활하게 사용하기 위한 항구적 프로그램 (firmware라 불리워 짐)으로 구성된 비활성 메모리를 말합니다.

대기 모드

Save-to-RAM (STR) 및 Save-to-Disk (STD)는 CPU 클럭을 멈추게 하고 노트북 PC의 디바이스들을 저 활동 상태로 만들어 주는 역할을 합니다. 대기 모드 시간 설정은 BIOS 설정의 하드 디스크 및 비디오 항목에서 조절할 수 있습니다. STD 모드일 경우 노트북 PC는 전원 꺼짐의 상태로 나타나게 되며 STR 모드일 경우에는 전원 LED의 불이 깜박거리는 상태로 나타나게 됩니다.

시스템 디스크

시스템 디스크는 운영 시스템의 핵심 파일을 가지고 있으며 운영 시스템을 부팅할 목적으로 사용되어 집니다.

트위스트 페어 케이블

일반적으로 호스트(일반적으로 허브 또는 스위치를 일컬음)에 이더넷 카드를 연결하여 사용할 수 있는 케이블을 Twisted Pair Ethernet(TPE)라고 하며 커넥터의 끝을 RJ-45 커넥터라고 합니다. 이는 RJ-11 전화 커넥터와는 호환되지 않습니다. 만일 중간에 허브 없이 2대의 컴퓨터를 연결하고자 한다면, crossover twisted-pair가 필요합니다.

USB (Universal Serial Bus)

USB는 직렬 포트의 일종인 기존의 외부 확장 포트들의 느린 속도와 제한된 장치 연결에 따른 불편을 해소하기 위해 개발되어 졌습니다. USB는 크게 호스트, 허브, 디바이스의 세 가지로 구성되어 있으며 호스트는 모든 USB 디바이스 연결의 중심으로 USB 컨트롤러라고도 합니다. 또한 허브는 여러개의 USB디바이스들이 USB 컨트롤러에서 나온 하나의 출력을 같이 사용할 수 있도록 해주는 역할을 합니다.

A 부록

노트북 PC 정보

이 페이지는 사용자가 노트북 PC에 관련된 정보를 기록함으로써 추후 참고가 될 수 있도록 하는데 목적이 있습니다. 더불어 A/S를 받고자 할 경우에는 빠른 서비스를 위한 참고자료가 될 수 있습니다.

사용자 성명: _____ 사용자 전화 번호: _____

제조사: _____ 모델명: _____

구입처: _____ 구입처 전화 번호: _____

디스플레이 크기: _____ 구입 날짜: _____ 시리얼 번호: _____

하드 디스크 드라이브 제조사: _____ 용량: _____

2nd 하드 디스크 드라이브 제조사: _____ 용량: _____

BIOS 버전: _____ 날짜: _____

악세서리: _____ 시리얼 번호: _____

악세서리: _____ 시리얼 번호: _____

소프트웨어

운영 시스템(체제): _____ 버전: _____

소프트웨어: _____ 시리얼 번호: _____

소프트웨어: _____ 시리얼 번호: _____

보안

관리자 패스워드: _____ 사용자 패스워드: _____

네트워크

사용자 성명: _____ 패스워드: _____ 도메인: _____

사용자 성명: _____ 패스워드: _____ 도메인: _____