

Manual del Usuario sobre el PC Portátil

Nombre del Producto: **Hardware de PC Portátil**
Revisión del Manual: **1.00 S931**
Fecha de Emisión: **Julio 2001**

Declaraciones de Seguridad

Declaración de la Comisión Federal de Comunicaciones

Este dispositivo cumple con la Parte 15 de las Reglas de la FCC. La operación está sujeta a las dos condiciones siguientes:

- Que este dispositivo no cause interferencia dañina, y
- Que este dispositivo acepte cualquier tipo de interferencia recibida, incluyendo interferencias que puedan causar un funcionamiento indeseado.

Este equipo ha sido puesto a prueba y encontrado en consonancia con los límites establecidos para la clase B de dispositivos digitales, según la Parte 15 de las reglas de la Comisión Federal de Comunicaciones (FCC). Estos límites han sido diseñados para proveer una protección razonable contra interferencia dañina en una instalación residencial. Este equipo genera, usa, y puede irradiar energía de radio frecuencia, y si no está instalado según las instrucciones, puede causar interferencia en las radio comunicaciones. Sin embargo, no hay garantía de que no ocurrirán interferencias en una instalación en particular. Si este equipo en efecto causa interferencias en la recepción de radio o televisión, lo que puede ser determinado encendiendo y apagando el equipo, se recomienda al usuario que intente corregir la interferencia con una o varias de las siguientes medidas:

- Reorientar o reposicionar la antena receptora.
- Aumentar la separación entre el equipo y el receptor.
- Conectar el equipo a un enchufe o circuito distinto del que usa el receptor de la interferencia.
- Consultar al vendedor o a un técnico experimentado en radio/TV.



¡ADVERTENCIA! En orden a cumplir con los límites de emisión establecidos por la FCC se requiere el uso de cables especialmente recubiertos para prevenir la interferencia con la recepción de radio y televisión. Es esencial que se use sólo el cable que es suministrado con el equipo. Use solamente cables especialmente recubiertos para conectar a este equipo dispositivos I/O. Usted queda advertido que los cambios o modificaciones que no estén expresamente aprobados por la parte responsable puede anular sus derechos a operar con el equipo.

Reimpreso desde Código de Regulaciones Federales #47, parte 15.193, 1993. Washington DC: Oficina de Registro Federal, Administración Nacional de Archivos, Oficina de Imprenta del Gobierno de los Estados Unidos.

Declaración del Departamento de Comunicaciones de Canadá

Este aparato digital no traspasa los límites de emisión de interferencia de audio de la Clase B de aparatos digitales establecidos en las Regulaciones de Interferencias del Departamento de Comunicaciones de Canadá.

Este aparato digital Clase B cumple con la norma ICES-003 de Canadá.

(Cet appareil numérique de la classe B est conforme à la norme NMB-003 du Canada.)

Para uso con un Adaptador de Corriente Modelo (Pour Utiliser Avec Modèle) ADP-45GB (45W), ADP-50GB (50W), PA-1530 (50W), u ADP-60DH (60W)

Requisitos de Seguridad en la Corriente

Los productos con corriente eléctrica alcanzando hasta 6A y pesando más de 3Kg deben usar cables aprobados, más grandes o iguales a: H05VV-F, 3G, 0.75mm² o H05VV-F, 2G, 0.75mm².

Declaraciones de Seguridad

Precauciones nórdicas (para PC Portátil con Batería de Litio-Ion)



PRECAUCIÓN! Peligro de explosión si la batería es reemplazada incorrectamente. Reemplace solamente con la misma o con un tipo equivalente recomendado por el fabricante. Deshágase de las baterías usadas según las instrucciones del fabricante. (Español)

ATTENZIONE! Rischio di esplosione della batteria se sostituita in modo errato. Sostituire la batteria con una di tipo uguale o equivalente consigliata dai produttori. Non disperdere le batterie nell'ambiente. (Italian)

VORSICHT! Explosionsgefahr bei unsachgemäßen Austausch der Batterie. Ersatz nur durch denselben oder einem vom Hersteller empfohlenem ähnlichen Typ. Entsorgung gebrauchter Batterien nach Angaben des Herstellers. (German)

ADVARSELI! Lithiumbatteri - Eksplosionsfare ved fejlagtig håndtering. Udskiftning må kun ske med batteri af samme fabrikat og type. Levér det brugte batteri tilbage til leverandøren. (Danish)

WARNING! Explosionsfara vid felaktigt batteribyte. Använd samma batterityp eller en ekvivalent typ som rekommenderas av apparattillverkaren. Kassera använt batteri enligt fabrikantens instruktion. (Swedish)

VAROITUS! Paristo voi räjähtää, jos se on virheellisesti asennettu. Vaihda paristo ainoastaan laitevalmistajan suosittellemaan tyyppiin. Hävitä käytetty paristo valmistajan ohjeiden mukaisesti. (Finnish)

ATTENTION! Il y a danger d'explosion s'il y a remplacement incorrect de la batterie. Remplacer uniquement avec une batterie du même type ou d'un type équivalent recommandé par le constructeur. Mettre au rebut les batteries usagées conformément aux instructions du fabricant. (French)

ADVARSEL! Eksplosjonsfare ved feilaktig skifte av batteri. Benytt samme batteritype eller en tilsvarende type anbefalt av apparatfabrikanten. Brukte batterier kasseres i henhold til fabrikantens instruksjoner. (Norwegian)

注意！この装置は、現在設置されている場所で妨害波の測定がされた情報技術装置です。この場所以外で使用する場合は、その場所で、再び妨害波の測定が必要となります。(Japanese)

Advertencia sobre el Producto de Macrovision Corporation

Este producto incorpora una tecnología de protección de los derechos de autor que está protegida por métodos de reclamo de ciertas patentes de los EE.UU. y por otros derechos internacionales de propiedad intelectual poseídos por Macrovision Corporation y otros propietarios de derechos. El uso de esta tecnología de protección de los derechos de autor debe estar autorizado por Macrovision Corporation, y está destinado al uso en el hogar y a otros usos limitados *a menos que de otro modo sea autorizado por Macrovision Corporation*. Las copias de ingeniería o el desmontaje están prohibidas.

Regulaciones CDRH

El Centro para Dispositivos y Salud Radiológica (CDRH -sigla en inglés-) de los EE.UU. de la Administración de Comida y Medicamentos implementó reglas para productos de Láser el 2 de Agosto de 1976. Estas reglas valen para todos los productos manufacturados desde el 1 de Agosto de 1976. El cumplimiento de las reglas es obligatorio para todos los productos comercializados en los Estados Unidos.



¡ADVERTENCIA! El uso de controles, ajustes, o procedimientos distintos de los especificados aquí, o en la guía de instalación de productos de láser puede resultar en una peligrosa exposición a la radiación.

Declaraciones de Seguridad

Precauciones de Seguridad

¡ADVERTENCIA! Las siguientes precauciones de seguridad aumentarán la vida útil de su PC Portátil. Siga todas las precauciones e instrucciones. Excepto lo que se describe en este manual, para todo servicio consulte a personal cualificado. No use cables, accesorios, u otros periféricos que estén dañados. No use solventes fuertes tales como la bencina o otros productos químicos sobre o cerca de la superficie del equipo.

Desconecte el cable de la corriente y quite la batería antes de hacer una limpieza. Limpie el PC Portátil usando una esponja limpia de celulosa o alguna tela mojada en una solución con detergentes no abrasivos y pocas gotas de agua tibia y quite todo resto de humedad con una tela seca.



NO colocar sobre superficies de trabajo dispares o inestables. Busque servicio si la cubierta ha sido dañada.



NO exponer, o usar cerca de líquidos, de la lluvia o de la humedad. **NO** usar el módem durante las tormentas eléctricas.



NO colocar o dejar caer objetos sobre el PC Portátil y no introduzca ningún objeto extraño dentro la misma.



NO exponer a ambientes sucios o polvorientos. **NO** operar durante una fuga de gas.



NO presione o toque el panel de visualización. No ponga el PC Portátil junto a objetos pequeños que puedan llegar a rayar o introducirse dentro de la misma.



NO exponer a temperaturas extremas encima de los 50°C (122°F) o a los rayos directos del sol. No bloquear la salida del ventilador!



NO exponer a fuertes campos magnéticos o eléctricos.



NO exponer a temperaturas extremas (debajo de 0°C (32°F), de otro modo el PC Portátil puede no encender.



NO poner la base de el PC Portátil sobre la falda o cualquier otra parte del cuerpo por un extenso período de tiempo si está encendida o si está cargándose, en orden a prevenir lesiones causadas por la exposición al calor.



NO arroje las baterías al fuego ya que pueden explotar. Siga las normas locales acerca de como deshacerse de las baterías.

Declaraciones de Seguridad

Procedimientos de Transportación

Para transportar el PC Portátil, usted debe apagarla y **desconectar todos los periféricos externos para prevenir daños en los conectores**. Los cabezales de escritura del disco duro se alejan del mismo cuando la computadora está apagada para prevenir rayar la superficie del disco mientras se la transporta. Por lo tanto, usted no debería transportar el PC Portátil cuando está encendida. Cierre el panel de visualización y verifique que esté bien cerrado para proteger tanto al teclado como a la pantalla misma.

Quite los Disquetes

Bien sea que usted tenga una disquetera de discos 1.44MB interna o externa, asegúrese que no contengan disquetes cuando se la transporta. Cuando un disquete está dentro, el botón para sacarlo está notoriamente hacia afuera. Si usted intenta transportar la disquetera con un disco dentro, se arriesga a dañar el botón que se usa para sacarlos y la superficie misma del disco cuando la misma sufre una sacudida.

Cubra su PC Portátil

Use una valija como la que se suministra con su PC Portátil para transportarla y protegerla de la suciedad, el agua, o los golpes.

NOTA: El tinte de la superficie es fácilmente perdible si no se trata con cuidado. Tenga cuidado de no exponer la superficie de su PC Portátil a roces o rasguñar cuando la transporta.

Cargue sus Baterías

Si quiere usar la batería, asegúrese que la misma y la batería opcional estén totalmente cargadas antes de emprender un viaje largo. Recuerde que el transformador de corriente carga las baterías en la medida en que este esté enchufado a la computadora y a alguna fuente de corriente. Sea conciente de que toma mucho más tiempo cargar la batería cuando el PC Portátil está en uso.

Precauciones en Aviones

Contáctese con su aerolínea si desea usar el PC Portátil en el avión. La mayoría de las aerolíneas tendrán ciertas restricciones para el uso de dispositivos electrónicos. La mayoría de las aerolíneas permitirán el uso de aparatos electrónicos entre el despegue y el aterrizaje y no durante los mismos.



¡PRECAUCIÓN! Hay tres tipos principales de mecanismos de seguridad en los aeropuertos: Máquinas de rayos X (usadas sobre los ítem colocados sobre cintas corredizas), detectores magnéticos (usados sobre la gente que pasa a través de los sitios de control), y las varitas magnéticas (mecanismos de mano usados sobre la gente o sobre algún ítem individual). Usted puede enviar su PC Portátil y disquetes a través de las máquinas de rayos X del aeropuerto. Sin embargo, es recomendable que no pase su PC Portátil a través de los detectores magnéticos o la esponja a las varitas magnéticas manuales.

Declaraciones de Seguridad

Aprobación CTR 21 (para PC Portátil con Módem incorporado)

Danés

•Udstyret er i henhold til Rådets beslutning 98/482/EF EU-godkendt til at blive opkoblet på de offentlige telefonnet som enkeltforbundet terminal. På grund af forskelle mellem de offentlige telefonnet i de forskellige lande giver godkendelsen dog ikke i sig selv ubetinget garanti for, at udstyret kan fungere korrekt på samtlige nettermineringspunkter på de offentlige telefonnet.

I tilfælde af problemer bør De i første omgang henvende Dem til leverandøren af udstyret.»

Holandés

„Dit apparaat is goedgekeurd volgens Beschikking 98/482/EG van de Raad voor de pan-Europese aansluiting van enkelvoudige eindapparatuur op het openbare geschakelde telefoonnetwerk (PSTN). Gezien de verschillen tussen de individuele PSTN's in de verschillende landen, biedt deze goedkeuring op zichzelf geen onvoorwaardelijke garantie voor een succesvolle werking op elk PSTN-netwerkaansluitpunt.

Neem bij problemen in eerste instantie contact op met de leverancier van het apparaat.”.

Inglés

“The equipment has been approved in accordance with Council Decision 98/482/EC for pan-European single terminal connection to the public switched telephone network (PSTN). However, due to differences between the individual PSTNs provided in different countries, the approval does not, of itself, give an unconditional assurance of successful operation on every PSTN network termination point.

In the event of problems, you should contact your equipment supplier in the first instance.”

Finés

”Tämä laite on hyväksytty neuvoston päätöksen 98/482/EY mukaisesti liitettäväksi yksittäisenä laitteena yleiseen kytkentäiseen puhelinverkkoon (PSTN) EU:n jäsenvaltioissa. Eri maiden yleisten kytkentäisten puhelinverkkojen välillä on kuitenkin eroja, joten hyväksyntä ei sellaisenaan takaa häiriötöntä toimintaa kaikkien yleisten kytkentäisten puhelinverkkojen liittymäpisteissä.

Ongelmien ilmetessä ottakaa viipymättä yhteyttä laitteen toimittajaan.”

Francés

•Cet équipement a reçu l'agrément, conformément à la décision 98/482/CE du Conseil, concernant la connexion paneuropéenne de terminal unique aux réseaux téléphoniques publics commutés (RTPC). Toutefois, comme il existe des différences d'un pays à l'autre entre les RTPC, l'agrément en soi ne constitue pas une garantie absolue de fonctionnement optimal à chaque point de terminaison du réseau RTPC.

En cas de problème, vous devez contacter en premier lieu votre fournisseur.»

Alemán

„Dieses Gerät wurde gemäß der Entscheidung 98/482/EG des Rates europaweit zur Anschaltung als einzelne Endeinrichtung an das öffentliche Fernsprechnetz zugelassen. Aufgrund der zwischen den öffentlichen Fernsprechnetzen verschiedener Staaten bestehenden Unterschiede stellt diese Zulassung an sich jedoch keine unbedingte Gewähr für einen erfolgreichen Betrieb des Geräts an jedem Netzabschlusspunkt dar.

Falls beim Betrieb Probleme auftreten, sollten Sie sich zunächst an ihren Fachhändler wenden.“

Griego

«Ο εξοπλισμός έχει εγκριθεί για πανευρωπαϊκή σύνδεση μεμονωμένου τερματικού με το δημόσιο τηλεφωνικό δίκτυο μεταγωγής (PSTN), σύμφωνα με την απόφαση 98/482/ΕΚ του Συμβουλίου· οστόσο, επειδή υπάρχουν διαφορές μεταξύ των επιμέρους PSTN που παρέχονται σε διάφορες χώρες, η έγκριση δεν παρέχει ως εαυτής ανεπιφύλακτη εξασφάλιση επιτυχούς λειτουργίας σε κάθε σημείο απόληξης του δικτύου PSTN.

Εάν ανακύψουν προβλήματα, θα πρέπει κατ' αρχάς να απευθύνεστε στον προμηθευτή του εξοπλισμού σας.»

Italiano

•La presente apparecchiatura terminale è stata approvata in conformità della decisione 98/482/CE del Consiglio per la connessione paneuropea come terminale singolo ad una rete analogica PSTN. A causa delle differenze tra le reti dei differenti paesi, l'approvazione non garantisce però di per sé il funzionamento corretto in tutti i punti di terminazione di rete PSTN.

In caso di problemi contattare in primo luogo il fornitore del prodotto.»

Portugués

•Este equipamento foi aprovado para ligação pan-europeia de um único terminal à rede telefónica pública comutada (RTPC) nos termos da Decisão 98/482/CE. No entanto, devido às diferenças existentes entre as RTPC dos diversos países, a aprovação não garante incondicionalmente, por si só, um funcionamento correcto em todos os pontos terminais da rede da RTPC.

Em caso de problemas, deve entrar-se em contacto, em primeiro lugar, com o fornecedor do equipamento.»

Español

•Este equipo ha sido homologado de conformidad con la Decisión 98/482/CE del Consejo para la conexión paneuropea de un terminal simple a la red telefónica pública conmutada (RTPC). No obstante, a la vista de las diferencias que existen entre las RTPC que se ofrecen en diferentes países, la homologación no constituye por sí sola una garantía incondicional de funcionamiento satisfactorio en todos los puntos de terminación de la red de una RTPC.

En caso de surgir algún problema, procede ponerse en contacto en primer lugar con el proveedor del equipo.»

Sueco

”Utrustningen har godkänts i enlighet med rådets beslut 98/482/EG för alleuropeisk anslutning som enskild terminal till det allmänt tillgängliga kopplade telenätet (PSTN). På grund av de skillnader som finns mellan telenätet i olika länder utgör godkännandet emellertid inte i sig självt en absolut garanti för att utrustningen kommer att fungera tillfredsställande vid varje telenätsanslutningspunkt.

Om problem uppstår bör ni i första hand kontakta leverantören av utrustningen.”

Declaraciones de Seguridad

Advertencias de Seguridad UL

Requeridas para UL 1459 equipos cubriendo telecomunicaciones (teléfonos) destinados a ser conectados eléctricamente a una red de telecomunicaciones que tiene un voltaje de operación a tierra que no excede un pico de 200V, 300V de pico a pico, 105V rms, y está instalado o usado de acuerdo con el Código Eléctrico Nacional (NFPA 70).

Cuando se usa el módem de su PC Portátil, hay que seguir siempre algunas precauciones básicas de seguridad para reducir los riesgos de fuego, descargas eléctricas, y lesiones a personas. incluyendo las siguientes:

- **No use** el PC Portátil cerca del agua, por ejemplo, cerca de la bañera, la pileta del baño, la pileta de la cocina, o de lavar la ropa, en un subsuelo húmedo, o cerca de una pileta de natación.
- **No use** el PC Portátil durante una tormenta eléctrica. Hay cierto riesgo remoto de descarga eléctrica debido a los relámpagos.
- **No use** el PC Portátil donde haya un escape o fuga de gas.

Requeridas para UL 1642 cubriendo baterías de Litio primarias (no recargables) y secundarias (recargables) para uso como fuentes de corriente en los productos electrónicos. Estas baterías contienen litio metálico, o una mezcla de litio, o un Ion de litio, y pueden consistir de una sola célula electroquímica, o de dos o más células conectadas en serie, o en paralelo, o ambas, que convierten la energía química en energía eléctrica mediante una reacción química reversible o irreversible.

- **No arroje** la batería de su PC Portátil al fuego, ya que puede explotar. Siga las normas locales acerca de como deshacerse de esta clase especial de residuo en orden a reducir el riesgo de daño de personas debidos al fuego o explosión.
- **No use** adaptadores de corriente o baterías de otros mecanismos para reducir riesgos de daños a personas debidos al fuego o explosión. Use solamente los adaptadores de corriente certificados UL o baterías suministradas por el fabricante o vendedor autorizado.

Tabla de Contenidos

1. Introducción al PC Portátil	11
Acerca de este Manual del Usuario	12
Notas sobre este Manual	12
2. Conocer las Partes	13
La parte de arriba	14
La parte de abajo	16
Lado Izquierdo	18
Lado Derecho	19
La parte de atrás	20
La parte de delante	22
3. Empezar	23
Usar el Paquete de Batería	24
Instalación y Remosion del Paquete de Batería	24
Cargando el Paquete de Batería	25
Cuidados de la Batería	25
Sistemas de Operación	25
Apoyo del Software	25
Conección de Energía	26
Encender el PC Portátil	27
La autoverificación al encender (POST)	27
Manejo de la corriente - Suspenso e Hibernación	28
Reiniciar el sistema	28
Apagar el PC Portátil	28
Usar el Teclado	29
Teclas de Control	29
Teclas de Inicio Instantaneo e Indicadores del Ordenador	30
Indicadores del Ordenador (Externamente Visible)	30
Indicadores del Ordenador(Solo internos)	31
Teclas de Inicio Instantáneo	31
Teclas de Microsoft Windows™	32
El Teclado como un Teclado Numérico	32
Teclado como Cursores	33
Botones de Control del CD e Indicador	34

Tabla de Contenidos

4. Usar el PC Portátil	35
Dispositivo de Indicación	36
Usando la pantalla de toque	36
Ilustraciones del uso de la pantalla de toque	36
Cuidados para la Pantalla de Toque	38
Caring for the Touchpad	38
Conecciones Externas Opcionales	44
Enchufe de la Tarjeta PC (PCMCIA)	47
Soportes 32-bit CardBus	47
Inserción de una tarjeta PC (PCMCIA)	48
Retirar la tarjeta PC (PCMCIA)	48
Conecciones de Módem y Red	49
Conección Módem	49
Conección de una red de trabajo	50
Comunicación sin cables IR	51
Guía para usar comunicaciones IR	51
Capacidad del Infrarrojo	51
Sistema de Adaptador AC (AC Power System)	53
Sistema de corriente de la batería (Battery Power System)	53
Carga de las Baterías	53
Uso de las Baterías	53
Modos de administración de energía	54
Modo de Máximo Funcionamiento	54
ACPI	54
Modo en suspenso	54
Control térmico de energía	55
Ahorro de consumo eléctrico	55
Sumario de Estados de Energía	55
Unidad de disco duro	57
Nota importante sobre el uso	57
Actualizaciones del procesador y de la unidad de disco duro	57
Sistema de Expansión de Memoria	57
Adaptadores de corriente de Vehículo/Aire y Vehículo-Solo (Opcional)	57
Asegurar su PC Portátil (opcional)	58

Tabla de Contenidos

5. Configurar la BIOS	59
Programa de instalación de la BIOS	60
Actualizar la BIOS	61
Barra de menú BIOS	61
Barra de leyenda BIOS	61
Main Menu (Menú Principal)	63
Primary Master (Master Primario) (sub-menú)	65
Secondary Master (Master secundario) (sub-menús)	67
Advanced Menu (Menú Avanzado)	68
I/O Device Configuration (I/O Configuración de Dispositivos) (sub-menú)	69
Security Menu (Menú de Seguridad)	71
Power Menu (Menú de energía)	73
Menu Boot (Menú de inicio)	74
Exit Menu (Menú de Salida)	75
Apéndice	77
Conformidad del Módem Interno	78
Glosario	80
Información sobre el Dueño	84

1. Introducción al PC Portátil

Acerca de este Manual del Usuario
Notas de este Manual

1 Introducción al PC Portátil

Acerca de este Manual del Usuario

Uds. están leyendo el Manual de Usuario del Notebook PC. Este Manual de Usuario provee información sobre varios componentes en el Notebook PC y como pueden ser usados. Lo siguiente son las mayores secciones de este Manual del Usuario:

1. Introducción al Notebook PC

Les introducimos a este Manual del Usuario y a el Notebook PC .

2. Conocer las Partes

Les damos información sobre los componentes del Notebook PC.

3. Empezar

Les damos información sobre como comenzar con el Notebook PC.

4. Usar el Notebook PC

Les damos información sobre como usar los componentes del Notebook PC.

5. Configurar la BIOS

Les damos información sobre configuración de los BIOS software.

6. Apéndice

Les introducimos accesorios opcionales y otorgamos información adicional.

Notas sobre este Manual

Este Manual de Usuario fue creado usando versiones de Macintosh: Adobe® PageMaker™ 6.52, Adobe® Photoshop™ 5.5, Adobe® Illustrator® 8.0, y Macromedia® Freehand™ 8.0.1. El tipo de cuerpo del texto usado en este manual es “Times” (MAC) o “Times New Roman” (Windows™) y los encabezamientos son “Helvetica” (MAC) o “Arial” (Windows™). Unas pocas notas de información y de advertencias, escritas en letra negra, son usadas durante toda esta guía, les deberan ayudar en orden completo y seguro en todas sus labores . Estas notas tienen diferentes grados de importancia que están descritas de inmediato:



¡ADVERTENCIA! Información previene daños a los componentes, daños a la data, o daño personal.



CONSEJO: Informes oportunos e información útil para usuarios de capacidad (avanzada).



¡PRECAUCIÓN! Información sobre acciones que deben ser anuladas para evitar daños a los componentes, daños a la data, o daño personal.



NOTAS: Informes oportunos e información de ayuda en el cumplimiento de una labor.



El texto encerrado en < > o [] representa una llave en el teclado; actualmente no se puede escribir < > o [], o encerrar letras con lo antes descrito.

2. Conocer las Partes

La parte de arriba

La parte de abajo

Lado Izquierdo

Lado Derecho

La parte de atrás

La parte de delante

2 Conocer las Partes

La parte de arriba

Referente a el diagrama siguiente, en donde se identifican los componentes que están en el encabezado del PC Portátil.

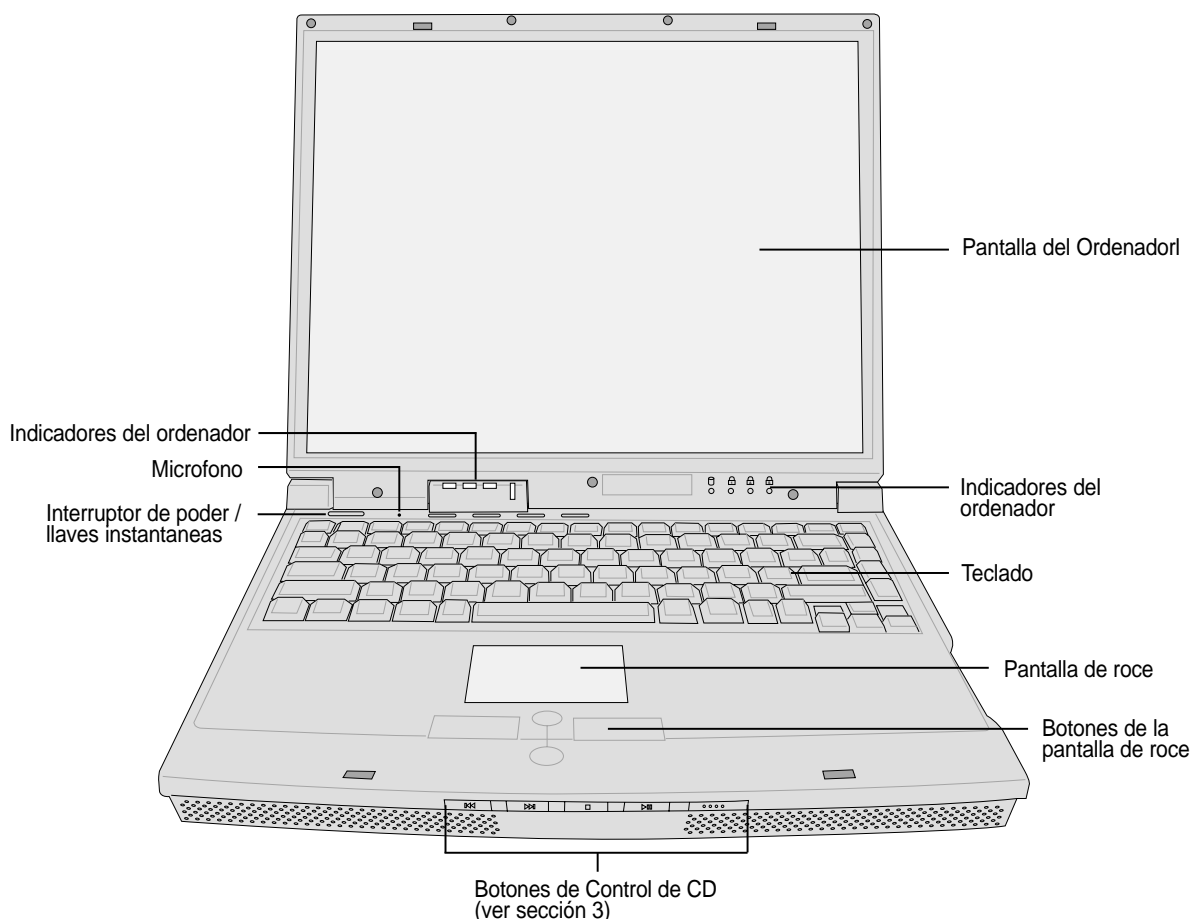

Abriendo la Pantalla del Ordenador

Un pequeño botón cierra la parte frontal del PC Portátil asegurando el panel del ordenador en una posición cerrada cuando el PC Portátil no es usado. Si deseas abrir la pantalla del ordenador, **desliza tu pulgar sobre el botón** y se alzara la pantalla del ordenador usando el mismo pulgar. Suavemente se puede inclinar la pantalla hacia adelante o hacia atrás en el angulo deseado para su visión.



¡ADVERTENCIA! Cuando se está abriendo, no forzar hacia abajo la pantalla del ordenador, pues los pernios se podrian romper! Y el PC Portátil no se abriria!

Panel de Muestra

Las funciones del panel de muestra son las mismas como un monitor de desktop. El PC Portátil usa un matrix TFT LCD activo, que provee excelente visualización como la de los monitores de desktop. Diferente de los monitores de desktop, el panel LCD no produce radiación o titilaciones, no daña los ojos.

Cuidado del Panel de Muestra

La pantalla LCD es muy delicada y se requiere un tratamiento cuidadoso. Ponga atención a las sigtes. precauciones:

- Cuando no está en uso, mantenga el panel cerrado para prevenir que se acumule el polvo.
- No use limpiadores químicos en la pantalla. Fregue solamente con un trapo o tisú seco.
- No ponga tus dedos o cualquier objetos directamente en la pantalla.
- No presione o deje objetos sobre la máquina cuando está cerrada.
- No lleve el PC Portátil con objetos pequeños o agudos (e.j. clips de papel o grapas) que puedan entrar al PC Portátil y rasguñar el panel de muestra.



Indicadores de Estado

Los detalles de los indicadores de Estado está decriptos en la sección 3.



Micrófono

El micrófono incorporado provee una fuente para la toma de nota general, grabación de correo de voz, o para usar con el software de Internet Phone. También se provee una conexión de micrófono externo para usar con su propio dispositivo de entrada de sonido.



Interruptor

El interruptor permite ENCENDER y APAGAR el PC Portátil y recuperar del STD. Empuje el interruptor una vez para ENCENDER y una vez para APAGAR el PC Portátil.



Teclas de Lanzamiento Instantáneo

Le permite ENCENDER su PC Portátil (cuando necesario) y lanzar una aplicación con un botón. Es similar a los en los PDAs. Los detalles están provistos más tarde en este manual.



Teclado

El teclado provee teclas de tamaño completo con viaje cómodo (profundidad en la cual se oprimen las teclas) y respaldo de palmas para las manos. Dos teclas de función Windows™ están para facilitar la navegación en el sistema operativo Windows™.



Touchpad y Botones

La touchpad con sus botones es un dispositivo de indicación que provee las mismas funciones como un ratón del desktop. Una función de enrollado a control de software está disponible después de configurar la utilidad de touchpad incluida para facilitar la navegación de Windows o de web.

2 Conocer las Partes

La parte de abajo

Referente al siguiente diagrama se identifican los componentes en la base de fondo del PC Portátil.

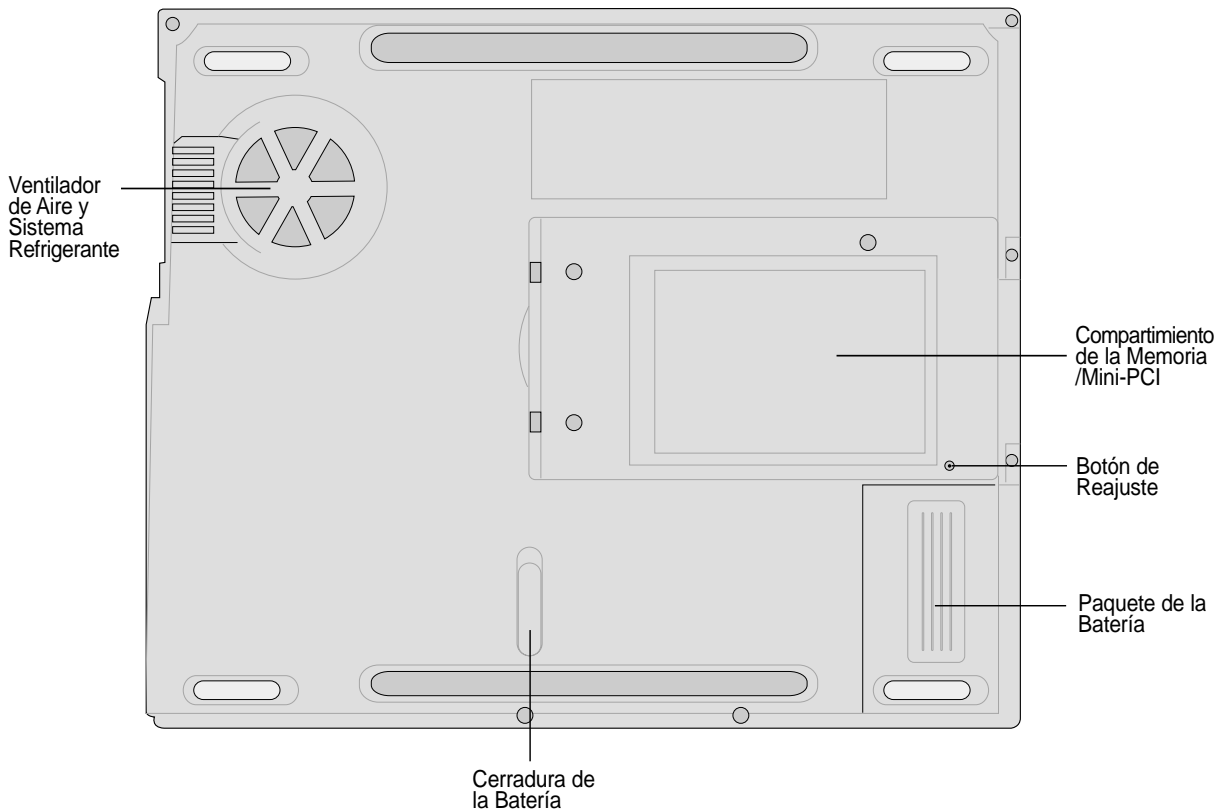

¡ADVERTENCIA! El botón del PC Portátil puede adquirir mucho calor. Tener cuidado cuando se tome entre manos el PC Portátil estando en operación o si se estuvo recientemente en operación. Las Altas Temperaturas son normales durante el proceso de carga de la batería o de operación. **NO COLOCARSE EL PC PORTÁTIL SOBRE EL REGAZO U OTRAS PARTES DEL CUERPO, EVITANDO CUALQUIER PERJUICIO DESDE EL PRINCIPIO.**

Lo siguiente describe los componentes en la base de fondo del PC Portátil mostrados por ilustraciones en la página anterior.

Ventilador de Aire y Sistema Refrigerante

El Sistema Refrigerante se ACCIONA cuando la temperatura se eleva más allá del límite establecido. El Sistema Refrigerante es un componente extra, requerido para el mejoramiento en la rapidez de los procesadores en el futuro. El Ventilador de Aire permite la entrada de aire frío y la salida de aire caliente en el sistema del PC Portátil. No se deben bloquear las ventanas de aire, de lo contrario, podría causarse perjuicios en el sistema.

Compartimiento de la Memoria

El Compartimiento de la Memoria contiene 2 ranuras SO-DIMM para su instalación. Ahi es colocada la memoria, y así de esta forma un modulo debe ser instalado. La Instalación de la Memoria debe ser ejecutada con los más altos grados de eficiencia por un vendedor autorizado, de lo contrario la garantía seria nula.

Mini-PCI

Mini-PCI es usado en el PC Portátil para la expansión de cartas de memoria en el mismo sentido de las cartas PCI usadas en las PCs de escritorio. Este metodo de expansión es estrictamente(diseñado y manufacturado) para el uso del PC Portátil y sus componentes.

Botón de Reajuste

El Botón de Reajuste es usado para reoperar el PC Portátil si las funciones de <CTRL><ALT> o de OFF(apagado del sistema) no responden. Al usar esta función, presione momentaneamente hacia dentro del botón con una pluma de escribir o con un sujeta papeles y el PC Portátil volveria a reoperar. No se use la punta de un pincel de madera, pues podría romperse causando daños al sistema .

Paquete de la Batería

La Cajetilla de la Batería es actualmente adicionada a la superficie del PC Portátil para reducir espacio. Cuando la Cajetilla de la Batería es liberada, la superficie y la cajetilla se verían como una sola unidad. La Cajetilla de la Batería no puede ser desarmada y debe ser instalada como una sola unidad.

Cerradura de la Batería

La batería es sostenida por un resorte y una cerradura manual. El resorte carga un pestillo que automáticamente asegura la cajetilla de la batería cuando es insertado. La cerradura manual es adicionada para prevenir que la cajetilla de la batería no se caiga. El uso detallado está descrito más adelante en este manual.

2 Conocer las Partes

Lado Izquierdo

Referente a el diagrama siguiente, se identifican los componentes en el lado izquierdo del PC Portátil.

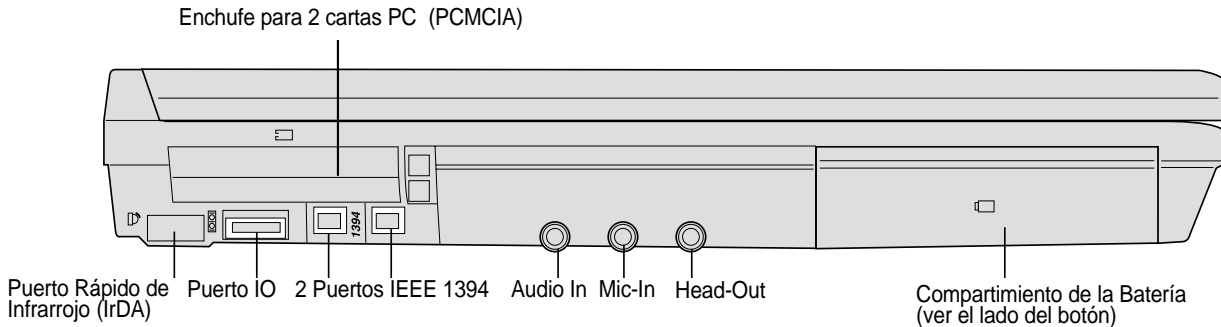

☐ Enchufe para carta PC (PCMCIA) y Expulsor

Dos PCMCIA 2.1 se acomodan a los encajes para dos de tipo I/II o es posible para un tipo de carta III PC. Los encajes apoyan 32-bit CardBus. Permitiendo la adaptación del PC Portátil a opciones de expansión con cartas de memoria, ISDN, SCSI, Cartas Inteligentes, y cables adaptadores de la red(internet).

📡 Puerto Rápido de Infrarrojo (IrDA)

La rápida comunicación de los puertos de infrarrojo (IrDA) permite una conveniente transmisión de la data con el equipo de el infrarrojo u ordenadores de más de 4 Mbits/sec. Permitiendo una fácil comunicación de datos sincronizada, con PDAs o teléfonos celulares al igual de permitir la transmisión de impresiones a impresores. Si su oficina cuenta con la red tipo IrDA, Ud. tendrá una conexión a la red de cualquier sitio siendo proveido en forma directa por un nodo IrDA. Pequeñas oficinas pueden usar la tecnología IrDA compartiendo un impresor entre varios equipos de PC Portátil al igual de enviar archivos a cada uno dentro o fuera de una red de trabajo.

🔌 Puerto IO

El puerto IO apoya los 9-pin D-sub serie de puerto adaptador para series de equipos semejantes a una tabla de diseño, a una serie de ratón, soporte PDA, conexión de teléfono celular.

1394 Puerto IEEE1394

IEEE1394 es una serie de alta velocidad de Bus como SCSI pero con simples conexiones y con capacidades de retención instantánea como USB. La interface IEEE1394 tiene una anchura de banda de 100-400 Mbits/sec y puede ser cargado hasta 63 unidades en el mismo Bus. Esto parece que el IEEE1394, lo mismo con USB, puede paralelamente reemplazar puertos IDE, SCSI, y EIDE. IEEE1394 es además usado en los mejores equipos digitales y debe ser clasificado como "DV" por puerto Digital de Video.

🔊 Entrada de audio (Audio In)

El audio input permite proveer sonidos desde otras fuentes en función de ser escuchados usando las bocinas del PC Portátil o al usar los archivos digitales de multimedia.

🎤 Entrada de micrófono (Mic-In)

El mono microfono jack puede ser usado al conectarse con un microfono externo o señales externas desde los equipos de audio. Al usar el jack automáticamente deshabilita la incorporación de otro microfono.

🎧 Conector para los auriculares (Head-Out)

La conexión stereo audifono jack es usada para conectar la señal de audio del PC Portátil a bocinas externas o audifonos personales. Al usar el jack automáticamente deshabilita la incorporación de otras bocinas.

Lado Derecho

Referente a el diagrama siguiente, se identifican los componentes en el lado derecho del PC Portátil.

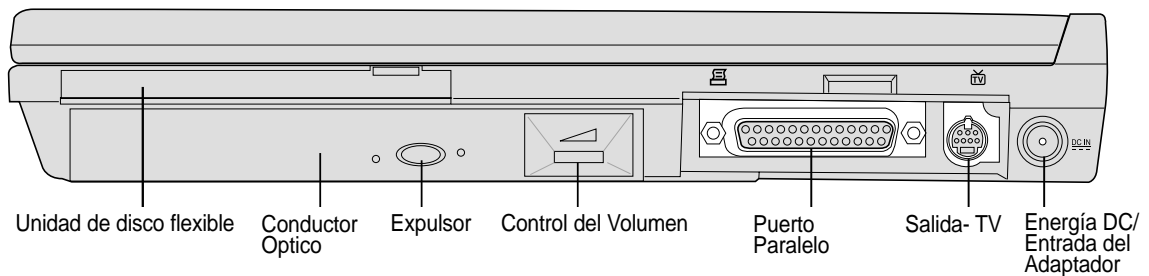

Unidad de disco flexible

Esta es una unidad estándar de disco flexible de 1.44MB con un soporte tipo modo Japonés 3. La unidad se activa sólo con la acción del LED sobre el teclado. No es igual a las unidades de disco flexible de los ordenadores de escritorio, el botón de expulsor del PC Portátil está en la parte superior, permitiendo la fácil expulsión del disco flexible desde arriba.

Conductor Óptico

El PC Portátil viene con una serie de modelos de conductores ópticos. Seleccionados desde el CD-ROM, CD-RW, DVD-ROM, o combinación de DVD-ROM + CD-RW.

Expulsor del Conductor Optico y Expulsor de Emergencia

El expulsor del CD/DVD-ROM es un botón electrónico que abre la bandeja. Ud. además podrá expulsar el CD/ DVD través del programa que lo controla, o en forma directa presionando el conductor del CD/ DVD en el programa Windows™ "Mi Computador." El expulsor de emergencia es usado para expulsar un CD/DVD solo en caso que el expulsor electrónico no trabaje. No se puede usar el expulsor de emergencia en lugar del expulsor electrónico.

Puerto Paralelo

Los 25-pin D-sub de puerto paralelo/impresor apoya equipos paralelos como impresores, conductores del disco duro, conductores removibles, o escudriñadores(scanners).

Puerto Salida-TV

En momentos que Ud necesite una exhibición de tamaño grande, utilice la función de Salida-TV. La función de Salida-TV permite una gran definición, conectandose a una televisión o a una video reproductora usando un cable Super VHS (S-Video), este último no es proveído. Un adaptador es proveído para su uso junto con conexiones RCA que cumplen con los estándares de los equipos de video. Este puerto apoya a los formatos de NTSC o PAL.

Corriente DC y Entrada del Adaptador

Los adaptadores de los suplidores de energía transforman la energía AC a energía DC para que las use el adaptador. La energía suplida através del adaptador alimenta a el PC Portátil y carga la cajetilla de la batería. Para prevenir daños a el PC Portátil y la cajetilla de la batería, siempre se usa los adaptadores.

2 Conocer las Partes

La parte de atrás

Referente a el diagrama siguiente, se identifican los componentes en el lado posterior del PC Portátil.

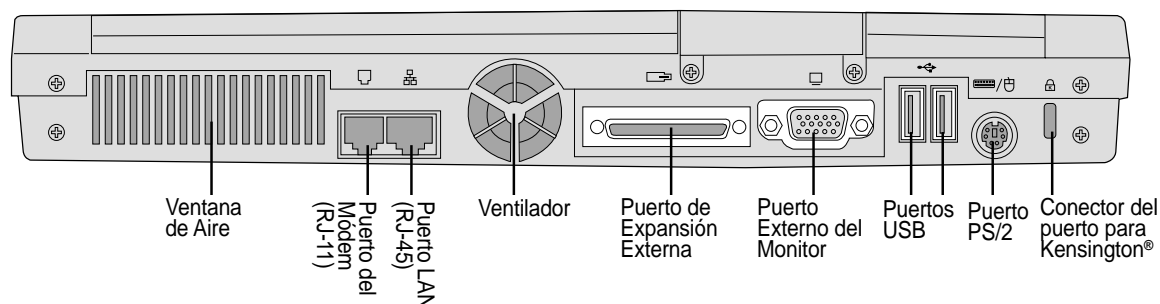

Lo siguiente describe los componentes en la parte posterior del PC Portátil como fueron señalados en el diagrama.

Ventana de Aire y Ventilador

El ventilador se acciona cuando la temperatura sobre pasa el rango establecido. El ventilador es un componente adicional necesitado para la mayor velocidad de los procesadores en el futuro. Las ventanas de aire permiten la entrada de aire fresco y la salida de aire caliente en el sistema del PC Portátil. No se pueden bloquear las ventanas de aire, pues así se evitan daños al sistema

Puerto del Módem

El puerto telefonico RJ-11 apoya a un cable telefonico RJ-11. El módem interno apoya hasta 56K V.90 de transferencias. El conector incorporado permite un conveniente uso fuera del sistema.



¡ADVERTENCIA! El Módem incorporado no puede ser apoyado el voltaje usado un sistema de telefonos digitales. No se puede conectarse el puerto módem a un sistema de telefono digital de lo contrario podrian ocurrir daños a el PC Portátil.

Puerto LAN

El puerto RJ-45 LAN apoya a un cable RJ-45 Ethernet. Los suplidores internos LAN apoyan 10Base-T o 100Base-TX standard o duplex networks. El conectador incorporado permite un conveniente uso externo del sistema.

Puerto de Expansión Externa

El Puerto de Expansión Externa es para una conección opcional Portbar II o PortDock II otorgandonos una rápida solución y opciones de expansión a varios modulos conductores. Más detalles se verán después.

Puerto Externo del Monitor

Los 15-pin D-sub del puerto del monitor apoyan el VGA estándar compatible con equipos como un monitor o proyector, permitiéndonos una visión detallada.

Puertos USB

Universal Serial Bus (USB) apoya varias USB compatibles con equipos como teclados, equipos auxiliares, video cámaras, modems, conductores de discos duros, impresoras, monitores, y escudriñadores (scanners) conectados una serie de hasta 12Mbps/sec. USB nos permite hasta 127 equipos trabajando simultáneamente en un solo ordenador, con equipos periféricos como son el teclado USB y algunos nuevos monitores actuando en diversos sitios o en el mismo sitio. USB apoya con rápidos cambios de los equipos periféricos dándose conexiones o desconexiones cuando el PC Portátil es activado.

Puerto PS/2

El puerto PS/2 es para una conexión externa del ratón PS/2 o teclado PS/2 a el PC Portátil si tu no quieres un equipo y teclado incorporado. Simultáneamente usas dos equipos PS/2 requiriendo un adaptador opcional PS/2 Y. Es recomendado que tampoco uses un ratón USB o un teclado USB dualmente con conexiones PS/2 no requeridas.

Conector del puerto para Kensington®

El conector del puerto para Kensington® permite a el PC Portátil ser asegurado usando Kensington® el cual es compatible con los productos de seguridad del PC Portátil. Estos productos incluyen cables de metal y cerraduras que preveen que el PC Portátil sea desarmado por algún objeto. Algunos productos pueden además incluir desde detectores de movimiento a una alarma de sonido al ser este movido.

2 Conocer las Partes

La parte de delante

Referente a el diagrama siguiente, se identifican los componentes en el lado frontal del PC Portátil.

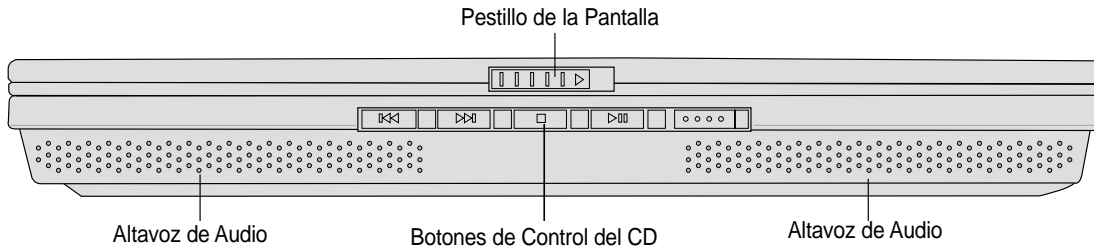

Pestillo de la Pantalla

Este pestillo es usado para cerrar el panel de la pantalla del PC Portátil.

Altavoz de Audio

Los altavoces de audio te permite escuchar sonidos adicionales. El sistema multimedia de sonido es una característica audio digital integrada que controla diversos productos, vibrantes sonidos en una alta cualidad de 16-bit estereo (cuando es usado con audifonos externos de estereo o bocinas). Todo el audio es controlado por el programa.

Botones de Control del CD (descrito en la sección 3)

3. Empezar

Usar el Paquete de Batería

Sistemas de Operación

Conección de Energía

Encender el PC Portátil

Manejo de la corriente - Suspenso e Hibernación

Reiniciar el sistema

Apagar el PC Portátil

Usar el Teclado

Teclas de Inicio Instantáneo e Indicadores del Ordenador

3 Empezar

Usar el Paquete de Batería

Instalación y Remosion del Paquete de Batería

Su PC Portátil podría o no tener instalado paquete de batería. Si su PC Portátil no tiene instalado este paquete, vaya y abra el botón del PC Portátil y siga los siguientes procedimientos de instalación y remosion del paquete.

Instalación :

1. Inserte el paquete de batería hasta que sea asegurado dentro de su espacio correspondiente.

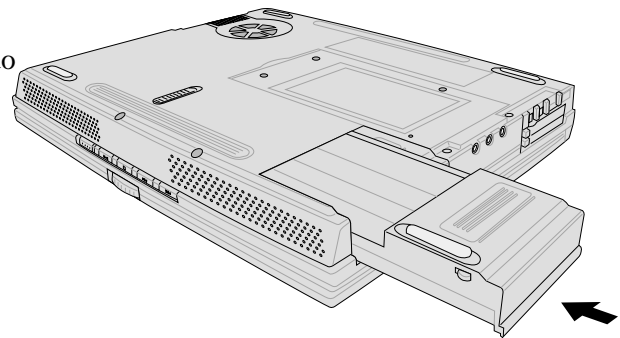

Remosion:

1. Deslice la Cerradura de la Batería **hasta Abrirla(Unlock)**.
2. Deslice la batería en forma suave hasta sacarlo y colocarlo fuera del PC Portátil.

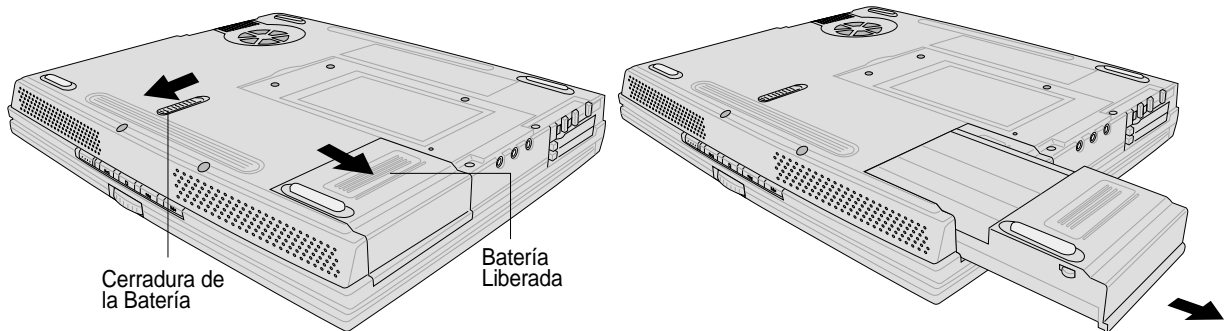

¡ADVERTENCIA! Nunca remueva el Paquete de Batería cuando el PC Portátil está en función, pues como resultado perdería la data.



¡ADVERTENCIA! Solo use el Paquete de Batería y los adaptadores de poder con el el PC Portátil o los específicamente aprovados por la fabrica o el vendedor, solo para este modelo de NotebookPC.

Cargando el Paquete de Batería

Ud. antes de usar el PC Portátil en el camino, debe cargarse de energía paquete de batería. El paquete comienza ser cargado cuando el PC Portátil es conectado a una fuente de energía externa. El paquete es cargado totalmente antes que el PC Portátil sea usado por vez primera. Un paquete debe ser cargado en forma total antes que el PC Portátil sea desconectado de la fuente externa de energía. Cuando la energía de la batería es baja, el LED podría parpadear. Solo toma algunas horas para cargar el paquete; cuando el PC Portátil es apagado, luego podría tomar unos pocos segundos para que el PC Portátil sea activado (ON). La luz del indicador de carga de la batería es desactivado (OFF) cuando el paquete de batería es totalmente cargado.

Cuidados de la Batería

El Paquete de Batería del PC Portátil es como todos paquetes de baterías recargables, tiene un número de tiempos limitados en que pueden ser recargado. Puede ser vaciado y llenado una vez por día todos los días, pero hasta que momento podría usarse este paquete de batería. Eso depende de la humedad del medio en que se trabaja, y del como Ud. usa su PC Portátil. Lo ideal es que la batería se encuentre dentro de un rango de temperatura de 10°C a 29°C (50°F a 85°F). Pero Ud. tiene que tomar en cuenta que la temperatura interna del PC Portátil es siempre más alta que la temperatura externa. Pero de cualquier modo ya sea que el rango de temperatura sea bajo o alto, siempre se acortara la vida de la batería. Y en cualquier caso la vida de la cajetilla de la batería irá decreciendo eventualmente y debera comprarse un paquete nuevo que sea autorizado para el uso del PC Portátil. Y por que la vida útil de la batería está establecida es mejor comprar otras unidades de reemplazo.

Sistemas de Operación

Este PC Portátil puede ofrecer (dependiendo del terreno de trabajo) distintas opciones al usuario de sistemas de operación pre-instalados como **Microsoft Windows ME (Millennium Edition), Windows 2000, o Windows XP**. Las opciones y lenguajes dependerán del terreno de trabajo como se dijo anteriormente. Los niveles de equipo y de programas apoyan variadamente a los sistemas de operación instalados. Los Sistemas de Operación no pre-instalados producirían en este PC Portátil resultados no descritos en este manual de usuario. La estabilidad y compatibilidad de otros sistemas de operación no se pueden ser garantizados.

Apoyo del Software

El PC Portátil cuenta con un apoyo de CD que provee BIOS, conductores y aplicaciones que hacen capaz que el equipo del ordenador se extienda funcionalmente, ayudandole en un forma eficaz a administrar su PC Portátil, o ha adicionar funciones no proveídas por el sistema de operación original. Si desea actualizar o reemplazar el apoyo de CD es necesario ponerse en contacto con el vendedor autorizado através de los sitios de internet (web sites) para descargar individualmente los programas de conductores y utilidades.

El apoyo de CD cuenta con todos los conductores, utilidades y programas para todos los sistemas de operación comunes incluyendo estos los ya pre-instalados. El apoyo de CD no es incluido por el mismo sistema de operación.

El apoyo de CD, es necesario al igual que su PC Portátil, venga pre-configurado con el fin de adicionar programas no incluidos en la pre-instalación por parte de la fábrica. La recuperación de CD incluye imágenes de todos los conductores y utilidades adicionadas en la instalación de la fábrica, en el disco duro para el mejor funcionamiento de el mismo sistema de operación. Esta recuperación de CD provee un recobro extenso, restaurando en una forma rápida el sistema de operación del PC Portátil y del programa en que se estaba trabajando originalmente y que es proveído por su disco duro, con el fin de un eficiente trabajo. Para más detalles contacte con un vendedor autorizado.

3 Empezar

Conección de Energía

Su PC Portátil viene con un adaptador universal AC-DC. Esto quiere decir que Ud. se puede conectarse con conexiones de energía de 110V-120V como también con interruptores de salida de 220V-240V o usar convertidores de energía. Diferentes países han requerido la transformación de sus líneas de energía a los estándares de los EU(Estados Unidos) en cuanto a las líneas de energía tipo AC a otros diferentes estándares. Más hoteles en la actualidad están proveidos con salidas universales para brindar apoyo a las diferentes líneas de energía así como también con respecto a los voltajes. Una sugerencia muy útil es preguntarles a los viajeros sobre sus experiencias al respecto .



CONSEJO: Ud. puede comprar paquetes de viaje para el PC Portátil que incluyan adaptadores de energía y módem en casi todos los países.

Con el cordón de energía AC conectado a el convertidor AC-DC, conectese el cordón de energía AC a una salida AC (preferiblemente asegurando la acción) y luego conecte el enchufe DC a el PC Portátil. Al ir conectando el adaptador AC-DC a la salida AC primero pruebe Ud. la salida de energía AC y el convertidor AC-DC para observar posibles problemas de compatibilidad antes de la conexión de la energía DC a el PC Portátil. La energía LED en el adaptador acciona las luces verdes indicando la aceptación de la conexión.



¡ADVERTENCIA! Ud. podría producir daños: Al usar otros tipos de adaptadores con el PC Portátil o el uso del adaptador con otros equipos electricos. Si usted está fumando ahí y le lanza la colilla del cigarro incandescente, o hay alguna fuente de calor extremo cerca del adaptador AC-DC estando este en función. Se produce un daño al paquete de batería (s) y al PC Portátil al cortar repentinamente la conexión con el adaptador.



NOTA: Este PC Portátil con una conexión de dos o de tres patas dependiendo de la situación. Si es proveida una conexión de tres patas, Ud. debe contar con una conexión a tierra de salida AC o usar un adaptaor a tierra que asegure la eficaz función del PC Portátil.

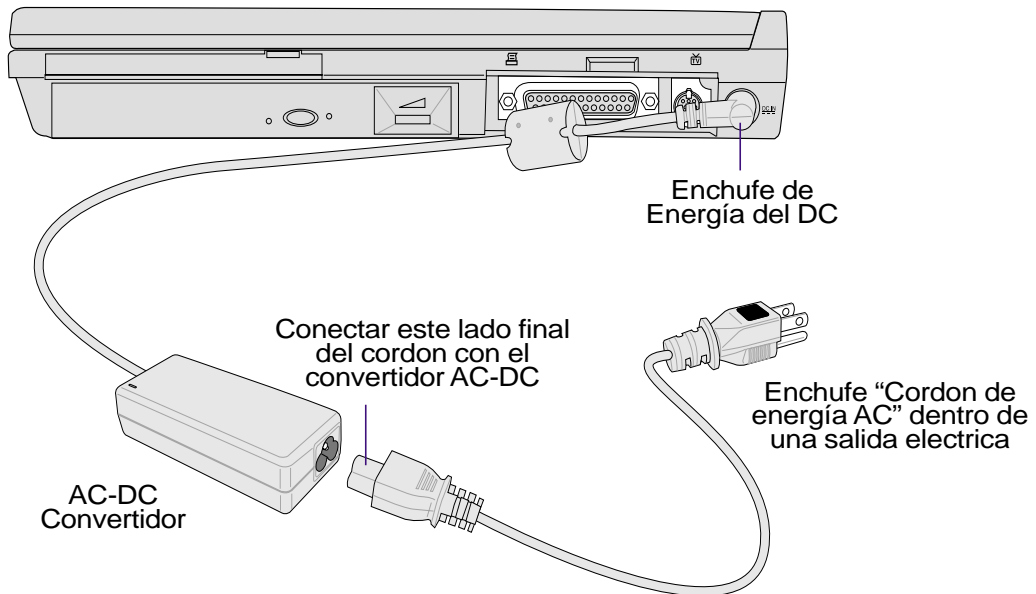

Encender el PC Portátil

Al accionar el PC Portátil (power ON) un mensaje aparecerá en la pantalla seguido por un corto sonido (un "beep") que le indicará que está accionado (ON). Si es necesario Ud. podría ajustar el brillo de la pantalla utilizando las teclas. Si usted necesita correr las BIOS establecidos (Setup) para establecerlos o modificar el sistema de configuración, presione [F2] situado en la parte superior del teclado para introducir las BIOS establecidos (Setup). Si presiona [Tab] durante el flujo de datos, los botones estándar serían como los de versión BIOS que se han visto. Presione [ESC] se le mostrará un menú de botones, seleccionando desde ahí los conductores disponibles.



¡ADVERTENCIA! Nunca desactive (OFF) o reemplace su PC Portátil cuando el disco duro o la unidad de disco flexible está en función o cuando el indicador LED está parpadeando; en caso contrario resultaría en pérdida o destrucción de sus datos. La protección del disco duro espera hasta 5 segundos y el equipo del PC Portátil se apaga, antes de esto el equipo se puede reactivar.



NOTA: En la parte superior del teclado, se presentarán luces parpadeantes. Esto no quiere decir que el PC Portátil tenga algún daño, esas son rutinas de prueba del equipo.

La autoverificación al encender (POST)

Cuando Ud. enciende su PC Portátil, primero correrán a través de él una serie de programas que controlan el proceso del encendido llamadas Power-On Self Test (POST). Los programas que controlan el POST han sido instalados como una parte permanente de la arquitectura del PC Portátil. El POST una grabación de la configuración del equipo del PC Portátil, el cual es usado como un diagnóstico de prueba al sistema. Esta grabación es creada usando las BIOS establecidos en el programa. Si el POST descubre una diferencia entre la grabación y el equipo existente, este mostrará un mensaje en la pantalla, mostrando el error exacto descubierto por las BIOS establecidos. En muchos casos la grabación debe ser corregida cuando Ud. haya recibido su PC Portátil. Cuando las pruebas hayan sido finalizadas por parte del ordenador, Ud. podría recibir un mensaje de "Sistema de Operación no encontrado" si el disco duro no ha sido pre-cargado con un sistema de operación. Esto indica que el disco duro está correcto y listo para la instalación de un sistema de operación.

El S.M.A.R.T. (Self Monitoring and Reporting Technology) revisa el disco duro durante el POST está en función y da algunos mensajes de advertencia si el disco duro requiere algún servicio. En algún caso crítico en que el disco duro requiera algún servicio, interviene durante el proceso en forma automática devolviendo tu data desde el principio y corre los programas de revisión del Windows. Al correr los programas de revisión verá: (1) la correcta impresión de algún icono en "Mi Computador", (2) seleccionará propiedades, (3) pulsará la sección de Herramientas, (4) pulsará Revisión, (5) seleccionará conductor del disco duro, (6) seleccionará revisión por daños físicos, y (7) pulsará Comienzo. Y como tercera parte activará al mismo tiempo los programas de anti-virus.



¡ADVERTENCIA! Si las advertencias siguen apareciendo después que el programa de revisión está en función, Ud. debe tomar su PC Portátil y enviarla a un servicio de reparación autorizado. De lo contrario Ud. perdería su data.

3 Empezar

Manejo de la corriente - Suspenso e Hibernación

El manejo de la corriente puede ser encontrado en el panel de control del Windows . Las cuales muestran las opciones de encendido en el Windows ME. Ud. puede seleccionar la Pausa o Apagado (OFF) del sistema para cerrar el panel de la pantalla, presionando el botón de la corriente, o activando modo “sleep”. Basicamente las funciones de Suspenso e Hibernación del sistema aseguran la corriente cuando los componentes del PC Portátil no están Apagados (OFF) ciertamente. Cuando tu resumes tu trabajo, tu último estado (como la mitad de un documento pendiente o la mitad escrita de un mensaje electrónico en vias de enviar puede reaparecer como que nunca se borrará en el sistema. Pues al apagarse el sistema se cierran todas las aplicaciones, pero antes de eso el ordenador te preguntará si deseas guardar o no su trabajo.

Modo En Suspenso es lo mismo que Suspend-al-RAM (STR). Esta función almacena flujos de data y de status el RAM cuando varios componentes son Apagados (OFF). Porque el RAM es temporal, requiriendo que el poder vigile (renovado) la data.

Modo Hibernación es lo mismo que Suspend-el-Disk (STD) y almacena su corriente de data y status sobre el disco duro. Al ejecutarse esto, el RAM no es renovado y el consumo de la energía grandemente reducido pero no completamente eliminado pues al activarse los componentes como LAN y el módem se necesita que el poder sea mantenido.

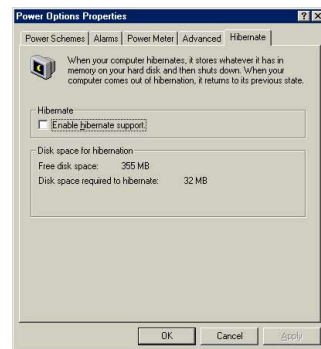
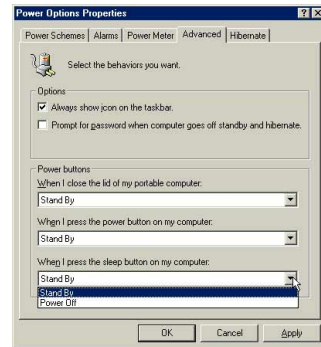

Reiniciar el sistema

Después de crear los cambios para tu sistema de operación, Ud. puede reempezar el sistema. Algunos procesos de instalación podrían proveer un dialogo seguido del proceso de reempezar. Reempezar el sistema manualmente:

Presiona el botón de Inicio (**Start**) y selecciona Apagar (**Shut Down**) y selecciona Reiniciar (**Restart**).

En caso de que el sistema de operación sufra se quede colgado (se pare, se congele, bloquee) puede intentar los siguientes procesos:

1. Intente con el “reinicio cálido” que es presionando las teclas de [Ctrl][Alt][Del] simultáneamente. (Puede intentarlo varias veces.)
2. Si el paso anterior suspende su trabajo, Ud. puede presionar el botón de reajuste situado en un pequeño orificio en la base de fondo del PC Portátil con un pincel, lápiz mecánico, o un sujetador de papel. (no use lápices o pinceles de madera porque la punta de los mismos podrían quedarse dentro del orificio)

Apagar el PC Portátil



Para sistemas de operación equipados con ACPI (Windows ME/2000), el PC Portátil puede ser desactivado por medio **Inicio | Apagar... | Apagar**. Para sistemas de operación fuera de poder de control de (DOS, Windows NT), Ud. debe desactivar (OFF) el PC Portátil sosteniendo por dos segundos el interruptor de Poder o de Energía (como lo opuesto de 1 segundo para activar- ON) después cerrará aplicaciones y sistemas existentes. Esto es necesario para evitar algún accidente.



Usar el Teclado



Teclas de Control



Lo siguiente describe las teclas de control en el teclado del PC Portátil. Los comandos de colores solo son accedidos presinando primero y sosteniendo la tecla con la función o comando de color deseado.



NOTA: La locación de las teclas de control pueden variar, dependiendo del modelo pero las funciones deben permanecer siempre en el mismo lugar establecido por el modelo usado. Lo siguiente son los Iconos que permiten los cambios con (F1, F5, F6, etc.)



  **Icono “Z” (F1):** Coloca el PC Portátil en modo suspendido (uno de los modos Salvar-al-RAM o Salvar-el-Disk dependiendo del control del poder).



  **Icono Oscurecedor (F5):** Decrece el brillo de la pantalla.



  **Icono de Brillo (F6):** Incrementa el brillo de la pantalla.



  **Icono LCD (F7):** Muestra los interruptores de encendido (ON) y apagado (OFF) en la pantalla. Además puede ensanchar el área de su pantalla llenándola por entero cuando se está usando modos de resolución baja.



  **LCD/ Iconos del Monitor (F8):** Entre los interruptores LCD del NotebookPC mostrados y un monitor externo en estas series: PC Portátil LCD -> Monitor Externo -> Ambos. (Esta función no debe trabajar con 256 Colores, seleccionar Alto Despliegue de Propiedades de Color.)



  **Icono de TV(F9):** Interruptores para línea externa para TV. Debe llenar los espacios en blancos que aparecen en el formulario desplegados en el PC Portátil.

  **Iconos de Altavoz (F10):** Interruptores de encendido(ON) y de apagado(OFF) de las bocinas (solo en Windows OS)

  **Icono de bajo volumen(F11):** Decrece el volumen de las bocinas (solo en Windows OS)

  **Icono de alto volumen (F12):** Incrementa el volumen de las bocinas (solo en Windows OS)

  **Num Lk (Ins):** Esta función number lock, le permite encender (ON) y apagar(OFF) el teclado de los números. Permitiendo de este modo la operación con números extensos.

  **Scr Lk (Del):** El interruptor “Scroll Lock” activa(ON) o desactiva(OFF). Permitiendo un uso extenso del teclado para celdas de navegación.



NOTA: El uso de estas funciones son solo para el teclado del PC Portátil y no para el uso otro teclado conectado externamente.

3 Empezar

Tecclas de Inicio Instantaneo e Indicadores del Ordenador

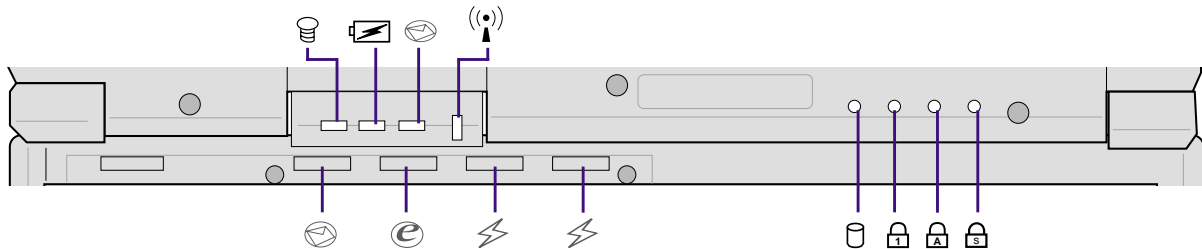

Indicadores del Ordenador (Externamente Visible)

Indicador de la corriente

Las luces verdes del LED indican que el PC Portátil está activado (ON) y parpadea cuando se encuentra en modo de Suspende-el-RAM (Suspense). Este LED es apagado (OFF) cuando el PC Portátil es apagado (OFF) o en el modo de Suspende-el-Disk (Hibernación).

Indicador de Carga

El indicador de carga LED muestra el estado de poder de la batería que se muestra a continuación:

Encender: Cargando la batería

Parpadeo: Poder de la batería bajo con solo 10%

Apagar: Cargado de batería o batería completamente vacía

Indicador de Correo Electrónico

Cuando este indicador centellea quiere decir que Ud. a recibido uno o más mensajes de correos electrónicos en buzón electrónico. Esta función requiere ser establecida por el programa y que normalmente no está configurada en su PC Portátil. Esta función es diseñada por el programa de correo electrónico de la Microsoft y tal vez no trabaje con otros programas de correo de otras compañías.

Indicador de conexión LAN

Este indicador centellea cuando los paquetes son emitidos o recibidos por la línea interna de la conexión LAN. Este LED requiere la opción de la conexión LAN para funcionar.

Teclas de Inicio Instantáneo

Tecla de Inicio del Correo Electrónico

Presionando este botón se iniciaría la aplicación de correo electrónico. Si su PC Portátil está apagada al presionar este botón, esta función podría activar primero su PC Portátil.

Tecla de Inicio de la Red(Internet)

Presionando este botón la aplicación de la Red(Internet) se desplegaría en su pantalla. Si su PC Portátil está apagada al presionar este botón, esta función podría activar primero su PC Portátil.

Teclas de Inicio de Programación

Presionando este botón daría inicio a la aplicación de programación. Si su PC Portátil está apagada al presionar este botón, esta función podría activar primero su PC Portátil. Ver el manual de Conductores y de Utilidades para mayor información.



NOTA: una utilidad debe ser instalada para usar las “Teclas de Inicio Instantáneo”. Ver “Conductores y Utilidades” del Manual de Usuario para mayor información.

Indicadores del Ordenador(Solo internos)

Indicador de Actividad

Estos indican que el PC Portátil está aceptando uno o más equipos de almacenamiento como el disco duro o el conductor óptico de almacenamiento. Las luces centellean proporcionalmente al pasar el tiempo.

Cerradura Número

Indica que la cerradura número (number lock) [Num Lk] está activada al estar iluminada. La cerradura número que algunas letras del teclado actúen como números para su fácil introducción en la data numérica.

Cerradura Caps

La cerradura Caps (Capital Lock)[Caps Lock] indica que está activada cuando está iluminada. Esta cerradura permite que las letras del teclado sean escritas en mayúscula (ejm. A, B, C). Cuando la luz de la cerradura está desactivada (OFF), las letras serán escritas en minúsculas (ejm. a,b,c).

Cerradura Scroll

Al estar activadas las luces de “La Cerradura Scroll” está en función de encendido/apagado (ON/OFF) usando [Fn Scr Lk]. Permitiendo la cobertura extensa de documentos.

3 Empezar

Teclas de Microsoft Windows™

Ahí se encuentran dos teclas especiales de Windows™ en el teclado descritas de la forma siguiente.





La letra con el Logo de Windows™ activa un menú de entrada en el fondo izquierdo de la pantalla de Windows™.



La otra tecla, que luce como un menú de Windows™ con un pequeño cursor, activa las propiedades del menú y es equivalente a presionar el botón derecho del ratón en Windows™ objeto.

El Teclado como un Teclado Numérico

El teclado numérico está localizado en el teclado y consiste en 15 teclas que crean números intensivos para su mejor introducción. Las teclas marcadas con el color naranja tienen una doble función en el teclado. Las asignaciones numéricas están localizadas en la esquina superior derecha del teclado mostrado en la figura. El teclado numérico estará ocupado al presionar **Fn** , y las luces LED de la cerradura numérica- number lock- estarán encendidas. Si un teclado externo es conectado, presionando el  en el teclado externo habilitará/deshabilitará la cerradura numérica (NumLock) en ambos teclados al mismo tiempo. El teclado numérico al estar bajo el control de un teclado externo se deshabilitará, al presionar las teclas **Fn**  en el PC Portátil.

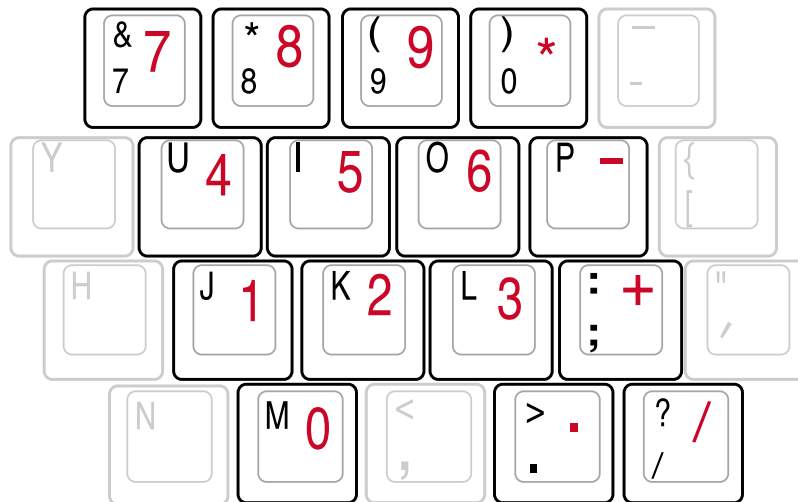

Teclado como Cursores

El teclado puede ser utilizado como cursores cuando La Cerradura Numérica (Number Lock) está encendida (ON) o apagada (OFF) con el fin de ampliar la fácil navegación cuando se está introduciendo la data numérica en documentos o en aplicaciones similares.

Con la Cerradura Numérica (Number Lock) apagada (OFF), presionar **[Fn]** y una de las teclas cursor presentadas como sigue. Por ejemplo [Fn][8] para arriba, [Fn][K] para abajo, [Fn][U] para la izquierda, y [Fn][O] para la derecha.

Con la Cerradura Numérica (Number Lock) activada (ON), use [Shift] y una de las teclas cursor presentadas como sigue. Por ejemplo [Shift][8] para arriba, [Shift][K] para abajo, [Shift][U] para la izquierda, y [Shift][O] para la derecha.

NOTA: Las luces LED de la Cerradura Cap (Cap Lock) están encendidas cuando la Cerradura Numérica (Num Lock) está activado (ON) y se desactiva (OFF) cuando este (cerradura numérica) está desactivada (OFF).



NOTA: Los caracteres y símbolos llamativos en el teclado fueron imprimidos aquí para su información. Estos no aparecen marcados en el teclado como están mostrados en el diagrama.

3 Empezar

Botones de Control del CD e Indicador

Los botones de control del CD están localizados en la parte frontal del PC Portátil para el conveniente uso del reproductor de CD. Estos activan y controlan el sistema de operación de reproductor de audio cuando el PC Portátil está activo (ON). Cuando su PC Portátil está desactivado (OFF), los botones del control de CD pueden activar la función “Audio DJ” la cual le permite escuchar el audio de los CD al igual que cuando su PC Portátil está activada (ON). A continuación se explicará la función de cada botón de control del CD e indicador en la parte frontal del PC Portátil.

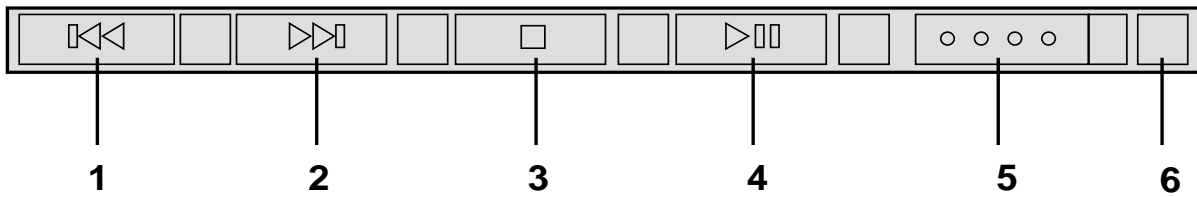

1. Botón de retroceder del CD (Rewind)

Al presionar de principio este botón, recomenzará la pista. Al presionarlo después se devolverá a la pista anterior.

2. Botón de rápido adelanto del CD (Fast Forward)

Al presionar este botón durante que el CD este corriendo, se adelantará a la siguiente pista del CD.

3. Detención del CD (Stop)

Este botón detiene al CD cuando está en funcionamiento.

4. Pausa del CD (Play/Pause)

Al presionar este botón pone en pausa las funciones del CD al estar en reproducción el mismo.

5. Interruptor de poder del CD

Este botón activa (ON) o desactiva (OFF) la función Audio DJ del reproductor de CD cuando el PC Portátil está desactivado (OFF).

6. Indicador del CD

Cuando el PC Portátil está desactivado (OFF), un LED le muestra cuando la función del Audio DJ del reproductor del CD está activado (ON), esto se debe al estar usando el interruptor de la corriente del CD.

4. Usar el PC Portátil

Dispositivo de Indicación

Accesorio PortBar II

Conecciones Externas Opcionales

Enchufe de la Tarjeta PC (PCMCIA)

Conecciones del Módem y Red

Comunicación sin cables IR

Sistema de Energía AC

Sistema de corriente de la batería

Modos de administración de energía

Sistema de Expansión de Memoria

Unidad del Disco Duro

Actualizaciones del Procesador y de la unidad del Disco Duro

Adaptadores de corriente de Vehículo/Aire y Vehículo-solo (Opcional)

Asegurar su PC Portátil (Opcional)

4 Usar el PC Portátil

Dispositivo de Indicación

El dispositivo de indicación Touchpad integrado en el PC Portátil es completamente compatible con todos los ratones PS/2 de dos/tres botones. La touchpad se sensible a presión y no contiene partes movedizas, así se evitan las fallas mecánicas. Aún se requiere un driver de dispositivo para trabajar con algunos softwares de aplicación. Vea la **Guía de Unidad & Utilidad** para informarse sobre los drivers y las utilidades para la touchpad.

Usando la pantalla de toque

Un ligero toque con la punta de tu dedo es todo lo requerido para operar esta sensible parte electrónica no hacerlo con algún otro objeto. Su principal objetivo es la de seleccionar objetos presentados en la pantalla de tu ordenador. Las siguientes ilustraciones muestran su apropiado uso.

Moviendo el cursor - Coloca su dedo en el centro de la pantalla de toque y deslízalo al punto que Ud. desee:

Arriba(UP) - Desliza su dedo hacia la parte superior **Izq.(Left)** - Deslízelo a la izquierda

Abajo(Down)- Desliza su dedo hasta la parte inferior **Der.(Right)** - deslízelo a la derecha.

Ilustraciones del uso de la pantalla de toque

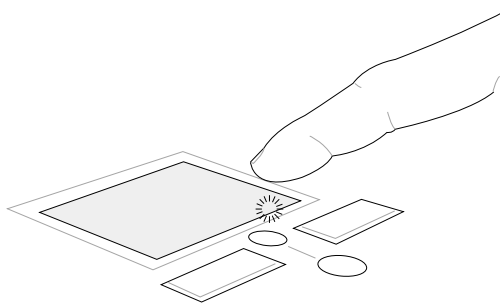

Mover hacia arriba

(presione y sostenga hacia arriba el botón del cursor)

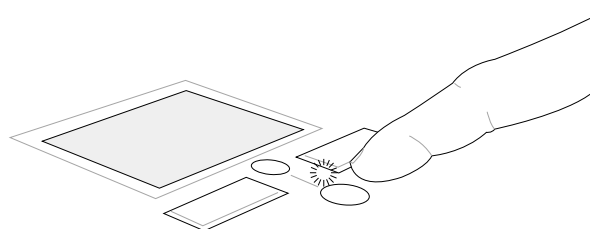

Mover hacia abajo

(presione y sostenga hacia abajo el botón del cursor)

Presionar/Tocar - Con el cursor puede seleccionar un ítem o ícono, al presionar el botón izquierdo (Presionando) o al tocar levemente con la punta del dedo (Tocando). El ítem o ícono cambiara de color al ser seleccionado. A continuación las ilustraciones les mostrará estas acciones.

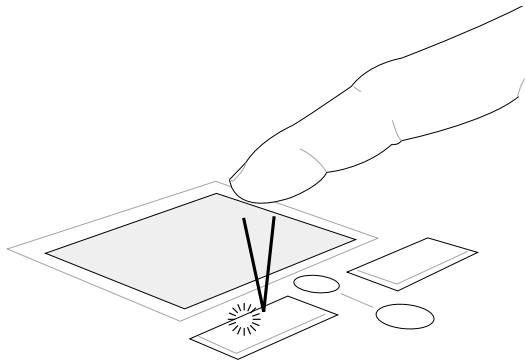

Presionar

(presione el botón izquierdo del cursor)

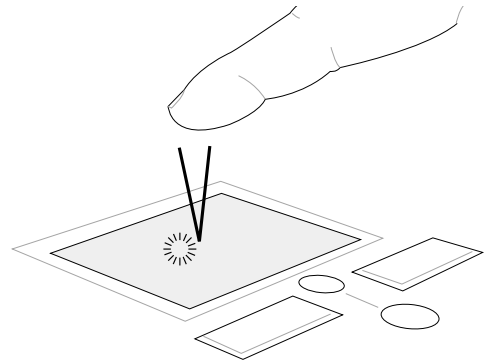

Tocar

(toque suave y rápidamente la pantalla)

Doble-Clic/Doble-toque - Esto es un común salto para descargar un programa directamente desde el ícono correspondiente a su selección. Mueva el cursor hasta el ícono que Ud. desea ejecutar y luego presione el botón izquierdo o toquelo unas dos veces rápidamente en la pantalla, y el sistema correrá el programa seleccionado. Si el intervalo de tiempo de la ejecución de estos pasos es largo la acción no se ejecutará. Ud. podría hacer lo mismo rápidamente con el ratón de Windows localizado en el Panel de Control. Los siguientes dos ejemplos revelan los mismos resultados .

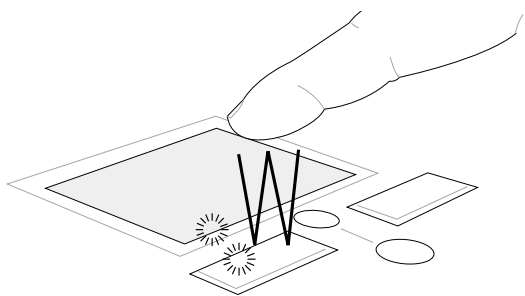

Doble-Clic

(oprime el botón izquierdo dos veces y libérela)

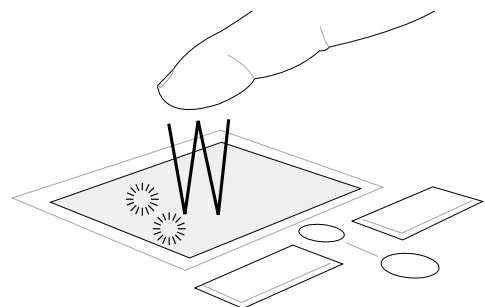

Doble-Toque

(suavemente pero rápidamente golpee la touchpad dos veces)

4 Usar el PC Portátil

Arrastrando- Arrastrando quiere decir el tomar un ítem o ícono y llevarlo a un lugar de la pantalla que Ud. desee. Mueva el cursor hasta el ícono deseado, y luego selecciónelo presionando el botón izquierdo del cursor, luego sosteniendo la presión sobre el botón mueva el ícono al lugar que desee. O simplemente haga dos toques ligeros-rápidos y presione en forma sostenida el ícono de este modo lo arrastrará y lo llevará al lugar deseado sobre la pantalla. Las siguientes ilustraciones se lo demostrarán.

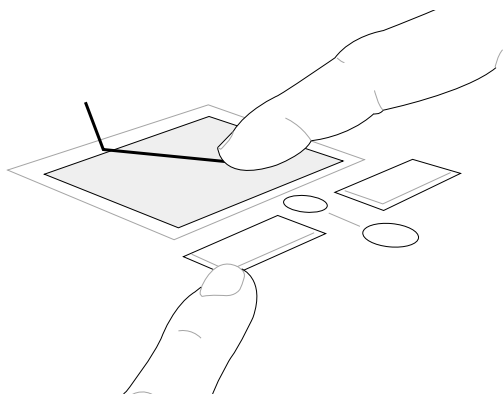

Presionando-Arrastrando

(presione el botón de la izq. del cursor y arrastre con la pantalla)

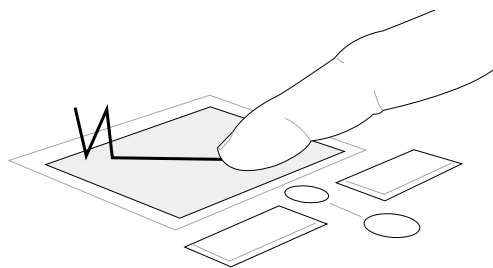

Tocando-Arrastrando

(dos ligeros toques sobre la pantalla, seguido del arrastre)



NOTA: Un programa que sea establecido en la división de scroll del PC Portátil le incluiría a la pantalla de contacto un mejor control en el Windows o en la navegación de la red. Las funciones básicas pueden ajustarse al panel de control del Windows resultando eficaz.

Cuidados para la Pantalla de Toque

La Pantalla de Toque es sensible a presiones. Si no se toma con cuidado al presionarla es fácil de daños.

Tome las siguientes precauciones:

- Evite que pantalla no haga contacto con algún líquido, grasa o sustancia de suciedad.
- No toque la pantalla con sus dedos sucios o húmedos.
- No coloque objetos de mucho peso en la pantalla o en los botones del cursor.
- No toque la pantalla con las uñas de sus dedos o algún objeto punzante.



NOTA: La pantalla responde a movimientos no de fuerza . La pantalla no necesita ser presionada con mucha fuerza, ella responde mejor a presiones suaves.

Insertando un disco óptico

1. Cuando el PC Portátil este encendido presione el botón expulsor de la bandeja del disco óptico y seguidamente la bandeja saldrá parcialmente.
2. Con suavidad empuje el frente del panel y deslicelo completamente la bandeja. Tenga cuidado de no tocar los lentes del conductor del CD y otros mecanismos del mismo. Tenga cuidado de no Obstruir la parte de abajo de la bandeja del CD.

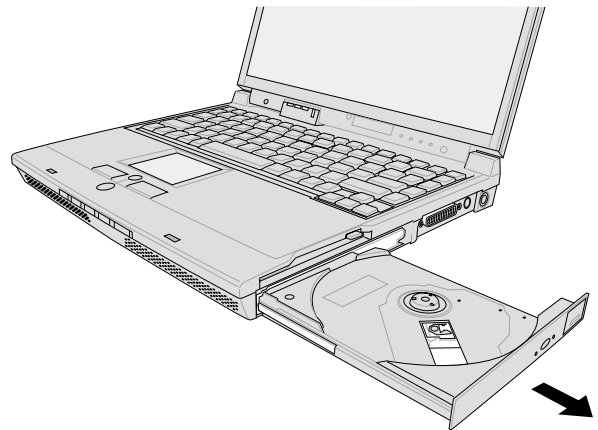
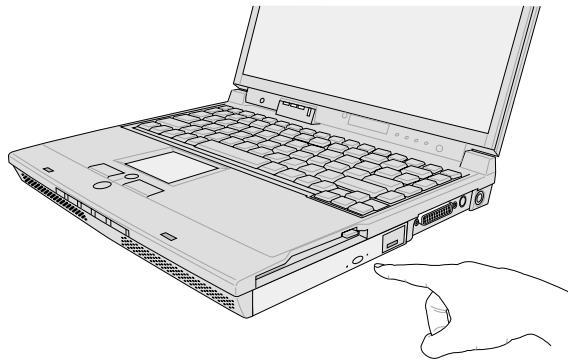

3. Coloque el CD sobre la bandeja haciendo quedar la parte imprimida del CD hacia arriba. Asegurandose que este quede ubicado en el centro de la bandeja. **De la correcta posición del CD en la bandeja depende la velocidad de su lectura.**
4. Luego empuje lentamente la bandeja del CD. El conductor luego comenzara a leerlo con la tabla de contenidos (TOC). Cuando la lectura es finalizada es entonces que el CD está listo para ser usado.

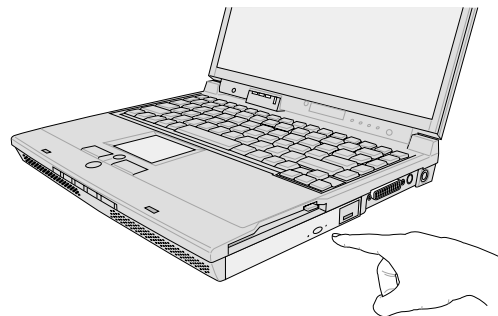
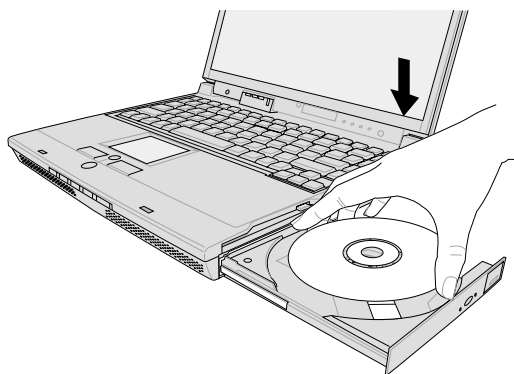

NOTA: Es normal escuchar la lectura del CD en el conductor, es una buena señal de del grado de intensidad de lectura del Conductor del CD.

4 Usar el PC Portátil

Usando la unidad del CD-ROM

Los discos y equipos del CD-ROM deben ser cargados con cuidado pues son mecanismos de precisión irre recuperables. Ten en mente las instrucciones de cuidado de tus suplidores de CD. No son parecidos a los conductores de CD-ROM de escritorio, el PC Portátil usa el centro del CD prestando poco cuidado a los angulos del mismo CD. Por esa razón al insertar el CD, que el mismo sea colocado en forma correcta en el centro de la bandeja o de los contrario la unidad del CD-ROM se estrellaría con el CD.



¡ADVERTENCIA! Si el CD no es apropiadamente colocado en el centro de la bandeja, El mismo podría averiarse cuando la bandeja sea cerrada. Siempre vigile que el CD sea colocado correctamente y cierre la bandeja suavemente para evitar daños.

Información de la unidad del DVD-ROM

Vista Superficial

El PC Portátil viene con una adicional unidad del DVD-ROM o un conductor CD-ROM. Con el propósito de la lectura de los DVD, Ud. debe haber sido proveído con la instalación del programa decodificador de video MPEG2 y además del programa lector de DVD. Opcional programa lector DVD puede ser comprado con este PC Portátil. La unidad del DVD-ROM además permite la lectura de ambos tipos de discos de CD y del DVD.

Definiciones

DVD, es el estándar de Discos Versátil Digital (Digital Versatile Disc), es la siguiente generación de discos ópticos de almacenamiento tecnológicos. Las especificaciones de soporte del DVD con capacidades desde los 4.7GB a 17GB e índices de acceso de 22.16MBytes/s. Los conductores DVD-ROM del PC Portátil son solo de un solo lado; DVD de doble lado (8.5GB y más altos) requieren ser volteados manualmente para el acceso de la parte posterior.

DVD es esencialmente un CD de tamaño grande, rápido que puede ser cargado con video, audio y datos de computadora. Con estas capacidades y características especiales, los discos DVD pueden proveerle con un flujo de colores, movimientos completos de video, mejores gráficas, figuras altamente detalladas, y un sonido digital (Dolby® Digital Surround) como el utilizado en las salas de cine actuales. DVD es utilizado en las salas de entretenimiento de los hogares, en ordenadores, y en información de negocios con un singular formato digital, que eventualmente irá reemplazando el audio CD, cassettes de video, discos laser, CD-ROM, y al igual irá reemplazándolas cartas de video-juegos. DVD sea convertido en gran soporte para las compañías de programas, y de equipos de computación, al igual que para las compañías de cine y musica.

Software

Para solucionar las necesidades del usuario, del DVD, se ha incluido un software a tal efecto. El software provisto, ha sido optimizado para ser reproducido en MPEG (Motion Picture Experts Group) codificados videoclips así como títulos criptografiados para DVD. La decodificación digital de video MPEG solo requiere el software, eliminando la necesidad de un caro hardware.

Uso del CD

Después de que el CD es apropiadamente insertado, se puede acceder a los datos del mismo modo que se escanean disco duro, con la excepción de que nada puede ser escrito o insertado en el CD. Usando el apropiado software, un modulo de CD-RW o DVD CD-RW puede ser usado del mismo modo que un disco duro permite la escritura, borrado y edición de las capacidades. Vibraciones son normales en todos los lectores de CD-ROM debido al movimiento de los CDs. Para disminuir la vibraciones, use el PC Portátil sobre superficies planas y no pegue etiquetas sobre el disco compacto.

Escucha de un CD Audio

Los drives de CD-ROM, CD-RW, y DVD-ROM funcionan con CDs audio, pero sólo el drive DVD-ROM funciona con el DVD audio. Inserte el audio CD y Windows™ automáticamente abre un lector de audio y empieza a funcionar. Dependiendo del disco audio DVD y del software instalado, puede ser necesario que encienda su lector de DVD para escuchar un DVD audio. Puede ajustar el volumen usando las teclas calientes o el icono del altavoz de Windows™ en la barra de tareas.

4 Usar el PC Portátil

Información de reproducción regional

La reproducción de películas DVD requiere la decodificación video MPEG, digital audio AC y la descripción de los contenidos protegidos del CSS. CSS (a veces llamado copia de seguridad) es el nombre dado a la protección contenida adoptada por la industria cinematográfica para satisfacer las necesidades de protección frente a la duplicación ilegal.

Aunque son muchas las reglas de diseño impuestas por los censores en CSS, la regla más relevante la restricción regional contenidos de reproducción. En orden a facilitar una demarcación geográfica, los títulos de video DVD son estrenados para regiones geográficas específicas como las expuestas en “Descripción de Regiones” más abajo. Las leyes de derechos de reproducción requieren que todos los contenidos de películas DVD sean estrenados para múltiples regiones, las reglas de diseño CSS requieren que todo sistema capaz de reproducir contenidos criptografiados en CSS solo pueda reproducir una región.



NOTA: La región establecida puede ser cambiada hasta cinco veces usando un software visor, entonces solo podrá reproducir películas DVD para la última región establecida. Los cambios de códigos de región después de ello, requerirán una nueva reinstalación que no es cubierta por la garantía. Si nuevas reinstalaciones son deseadas, los gastos que conlleven serán a expensas del usuario.

Descripción de regiones

Región 1

Canadá, Estados Unidos, territorios de Estados Unidos

Región 2

República Checa, Egipto, Finlandia, Francia, Alemania, Estados del Golfo Árabe, Hungría, Islandia, Irán, Irak, Irlanda, Italia, Japón, Países Bajos, Noruega, Polonia, Portugal, Arabia Saudita, Escocia, Sur África, España, Suecia, Suiza, Siria, Turquía, Reino Unido, Grecia, las actuales Repúblicas Yugoslavas y Eslovaquia

Región 3

Burma, Indonesia, Corea del Sur, Malasia, Filipinas, Singapur, Taiwan, Tailandia y Vietnam

Región 4

Australia, Región del Mar Caribe (excepto los territorios estadounidenses), Centroamérica, Nueva Zelanda e islas del Pacífico, América del Sur

Región 5

SA, India, Pakistán, resto de África, Rusia, Corea del Norte

Región 6

China

Accesorio PortBar II (Opcional)

Si usted requiere una solución barata y simple de acoplamiento, simplemente use un PortBar para conectar y desconectar sus utensilios del topdesk rápidamente un unico conexión. El PortBar“ s Plug&Play permite ser conectado y desconectado mientras el PC Portátil está funcionando normalmente . Si algún utensilio no funciona o no puede ser visto, usted puede recargar los utensilios del siguiente modo: (1) seleccione el icono de “ My computer” de su desktop, (2) seleccione “ Properties” en el menu, (3) seleccione “ Device Manager” , (4) presione sobre el icono “ Refresh”, o (5) presionando el botón “ OK” para terminar.

PortBar II (vista frontal)

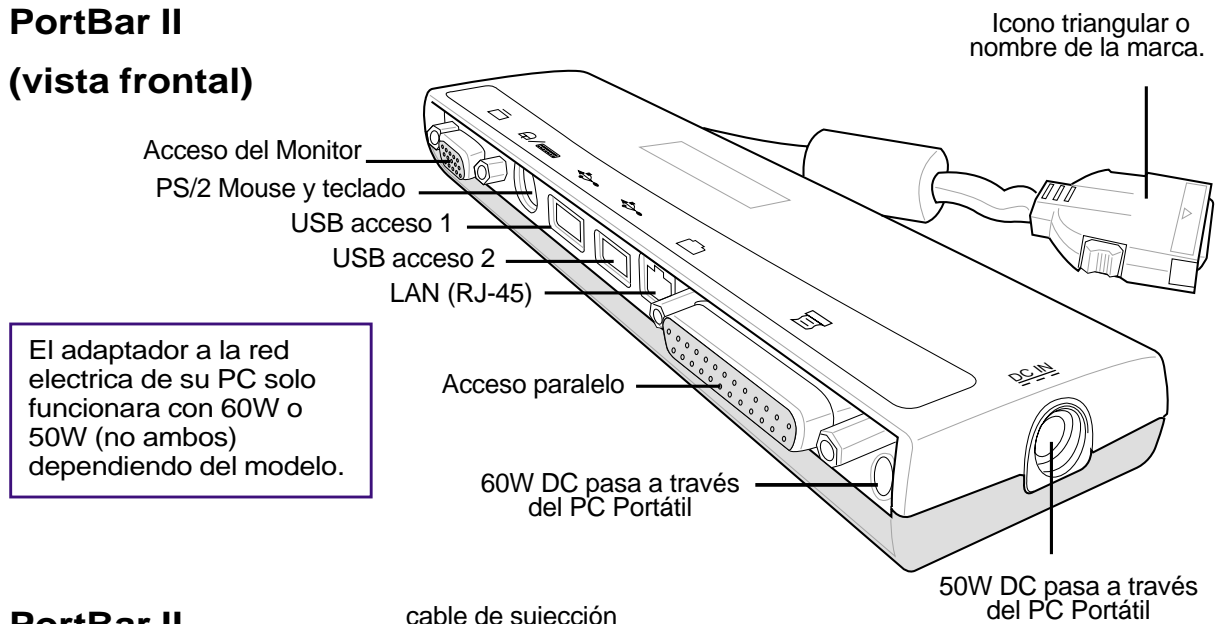

El adaptador a la red electrica de su PC solo funcionara con 60W o 50W (no ambos) dependiendo del modelo.

PortBar II (vista trasera)

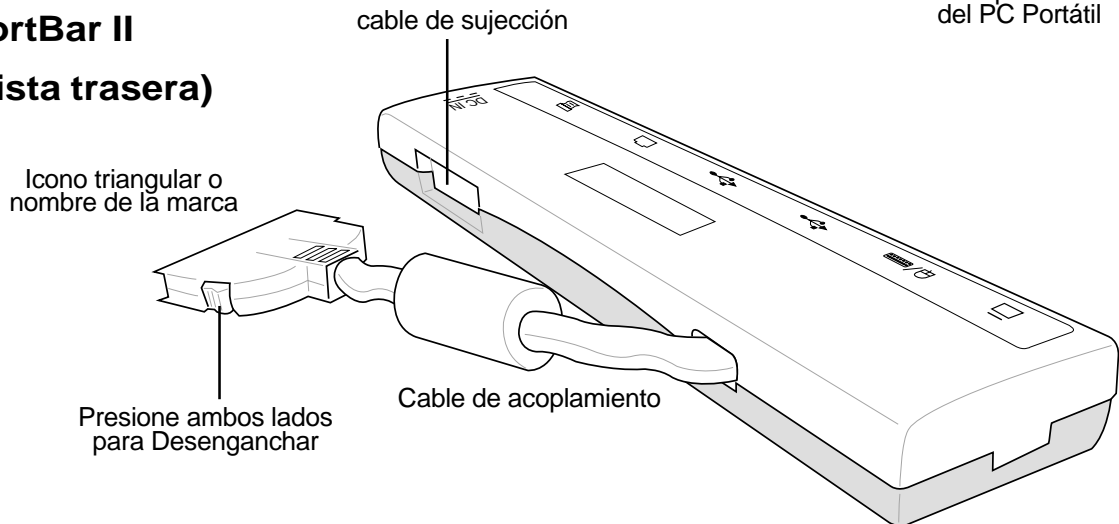

4 Usar el PC Portátil

Conecciones Externas Opcionales

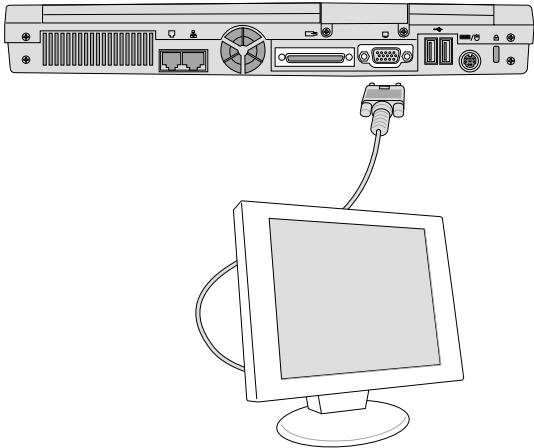

Conecciones a un Monitor

Conectar un monitor externo es igual que en un desktop PC estándar. Simplemente enchufe el cable VGA y estará listo para usarse (algunas configuraciones de PC Portátil pueden requerir algunas configuraciones especiales). Usted puede ver el panel del PC Portátil mientras que simultáneamente

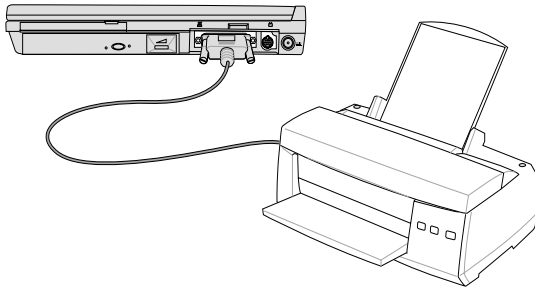

Conecciones a Impresoras

Este PC Portátil está provisto de accesos paralelos que permiten la conexión de dispositivos tales como impresoras laser/in jet, discos duros, discos renovables o escaneres. Alternativamente, uno o más impresoras USB pueden ser conectadas directamente a cualquier acceso USB.

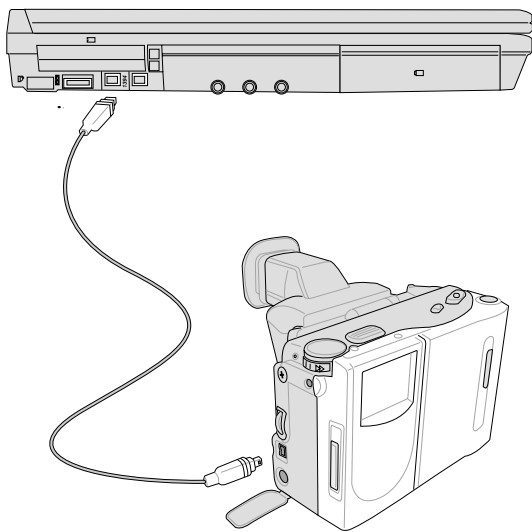

Conección a IEEE1394

IEEE1394 es un bus serial de alta velocidad, pero que tiene una sencilla conexión y altas capacidades de conexión como el USB hasta 63 dispositivos tales como discos duros, escaneres y discos duros renovables, con un canal de acceso IEEE1394, todos pueden ser conectados en vez de usar un paralelo tradicional o accesos IDE o EIDE. IEEE1394 también es utilizado en equipos de alta velocidad digital y debe ser señalado "DV" para accesos de Video Digital.

Conecciones Externas Opcionales (Cont')

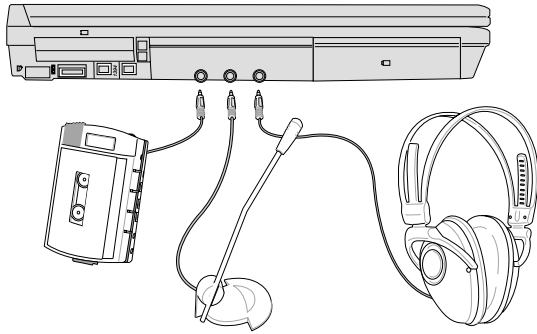

Conecciones audio externas

El PC Portátil provee un fácil acceso a las conexiones de auriculares estereofónicos, micrófonos mono y a fuentes de audio estero como puedan ser las grabadoras personales.

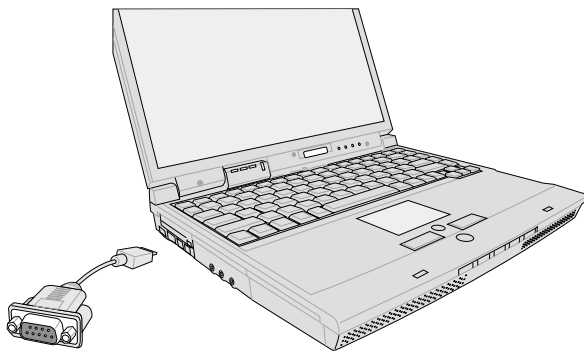

Conección en el acceso serial COM

El PC Portátil también proporciona un acceso serial COM a través del adaptador proporcionado. El acceso COM serial puede ser usado para cualquier conexión RS232 estándar.

4 Usar el PC Portátil

Conecciones Externas Opcionales (Cont.)

Los accesos USB están localizados en el lado izquierdo y la parte trasera para conexiones USB de los accesorios.

Conección externa de un teclado

Para facilitar una entrada fácil, usted tiene que conectar cualquier USB teclado como es mostrado aquí.

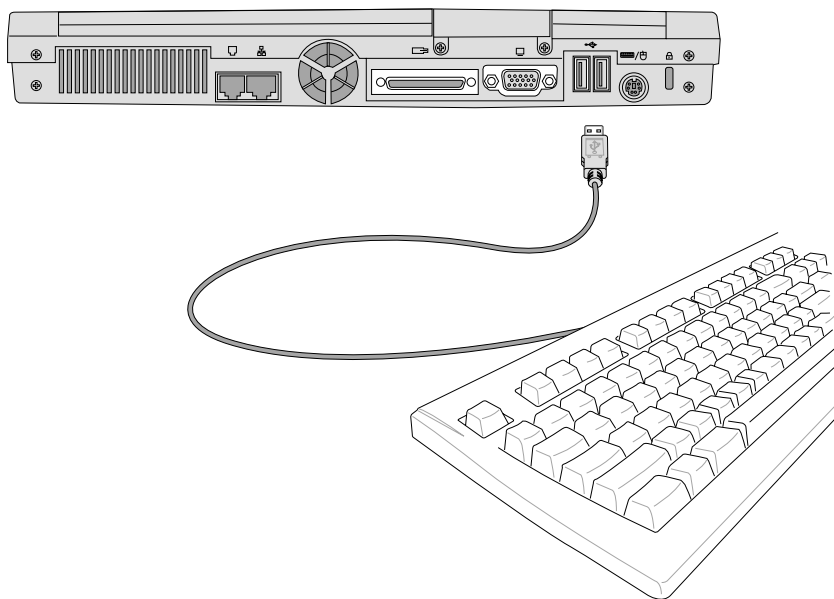

Conección externa del Ratón

Un ratón USB puede ser fácilmente conectado al PC Portátil. El ratón USB trabajara simultáneamente con la alfonfrilla del PC Portátil. Para otras conexiones USB, usted puede comprar o un centro USB o un teclado con un centro USB incorporado.

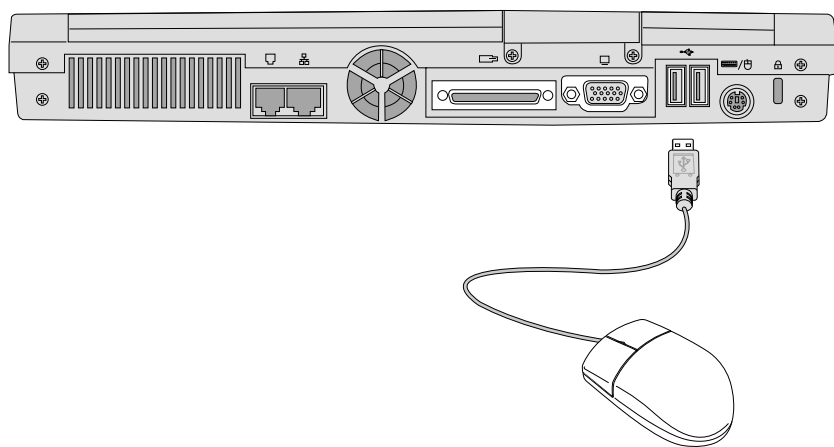

Enchufe de la Tarjeta PC (PCMCIA)

El PC Portátil soporta Tarjetas PC (o a veces referidas como tarjetas PCMCIA) para permitir ampliaciones en las tarjetas PC de desktops. Esto permite optimizar su PC Portátil para adecuarlo a las necesidades de la aplicaciones. Los enchufes PCMCIA permiten el interface entre las tarjetas PC **tipo I y tipo II**. Las tarjetas PC son como del tamagno de unas pocas trajetas de credito empaquetadas y tienen una conector de 68 pins al final. Una tarjeta PC estándar acomoda un número de funciones, de comunicaciones y de opciones de ampliación de almacenamiento de datos. Las tarjetas codificadoras PC, "Smart Cards" e incluso módem sin escribir (o LAN cards). El PC Portátil incluye PCMCIA 2.1 y tarjetas estándar de 32 bits.

Las tres diferentes tarjetas PC estándar, actualmente tienen diferentes grosores. El tipo I tienen 3.3 mm, el tipo II 5mm y el tipo III 10.5mm. Las tarjetas de tipo I y II pueden ser usadas en con un único enchufe, las de tipo III toman dos enchufes. **Las tarjetas de tipo III sólo están incluidas en los PC Portátil con enchufes para dos tarjetas PC.**

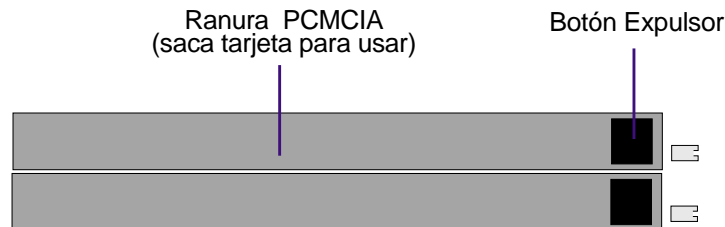

Soportes 32-bit CardBus

El soporte CardBus permite tarjetas PC y admite el uso de 32-bit bus, operando a velocidades de hasta 33Mhz, transfiriendo datos a velocidades de aproximadamente 132MB/seg. Por comparación, las CardBus de 16-bit, solo pueden manejar 20MB/sec. Desde que el PC Portátil está equipado con tarjetas CardBus, amplía y acelera la ruta de los datos, además de manejar operaciones de banda ancha tales como 100Mbps Fast Ether net, perimetrales Fast SCSI y video conferencias basadas en ISDN.

El enchufe CardBus es así mismo compatible con tarjetas PC de 16-bits alimentadas por 5 voltios, mientras que la CardBus operando con 3.3 voltios reduce el consumo de energía.

4 Usar el PC Portátil

Inserción de una tarjeta PC (PCMCIA)

1. Inserte primero la tarjeta PC con el conector lateral. Cuando la tarjeta PC esté completamente conectada, la portezuela puede ser cerrada normalmente sin remover la tarjeta PC.
2. Cuidadosamente conecte los cables o adaptadores requeridos a la tarjeta PC. Usualmente los conectores solo pueden ser insertados en un solo sentido. Búsque el etiqueta o marca de uno de los lados del conector que aparecen en la parte superior.

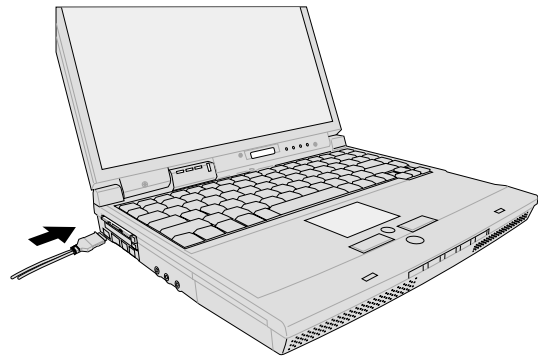
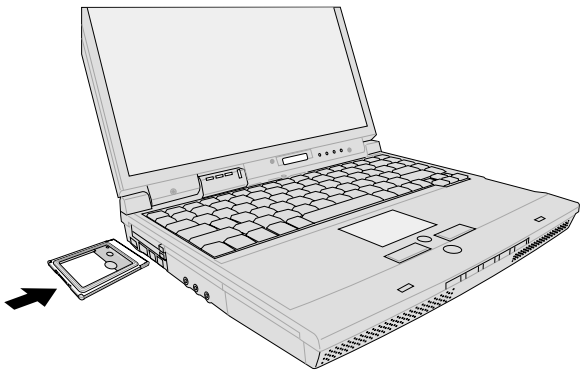

Asegúrese de que la tarjeta PC esté nivelada al insertar.

Retirar la tarjeta PC (PCMCIA)

Cuando las tarjetas PC están insertadas y funcionando, ellas consumen energía del Notebook incluso cuando no estén siendo usadas. Pare el consumo de las tarjetas PC apagándolas en "OFF".

Safely remove MATSHITA UJDA330 - Drive(E:)

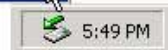

¡PRECAUCIÓN! Detenga el servicio de la tarjeta PC es necesario antes de quitar una tarjeta PC.

Para retirar la tarjeta, primero remueva los cables o adaptadores enchufados a la misma, entonces haga un doble "clic" en el icono de la tarjeta en Windows y detenga la tarjeta que quiere retirar.

1. Presionando el botón "eject" y sacándola. El muelle cargado con el botón se extirará al ser presionado, sacandola.
2. Presione el botón extendido otra vez para ejectar la tarjeta PC. Y con cuidado retirela del enchufe.

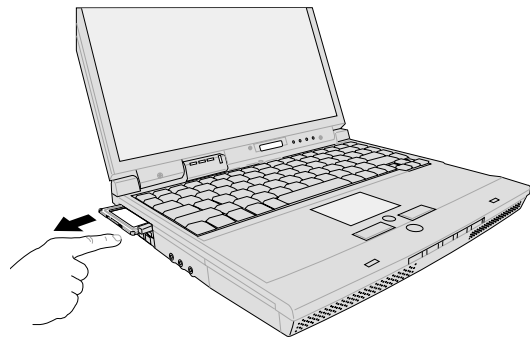
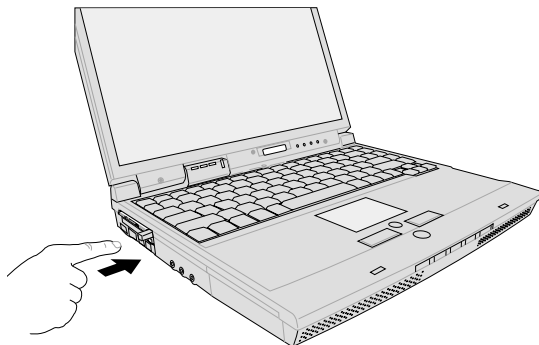

Conecciones de Módem y Red

Las network incorporado vienen con accesos RJ-11 y RJ-45. Los cables de teléfono RJ-11 tienen dos o cuatro redes y se usan para conectar teléfonos a tomas de teléfono en las paredes de casas residenciales y de algunos edificios comerciales (algunos edificios comerciales puede que tengan redes telefonicas diseñadas para sistemas no compatibles). Los cables network RJ-45 se encuentran conectando computadoras network a tomas o enchufes usualmente propios a ámbitos de negocios.



NOTA: el módem incorporado y la network no pueden ser instalados después de una reiniciación. Módem y/o network pueden ser instalados como tarjetas PC (PCMCIA).



¡ADVERTENCIA! Sólo use los receptáculos de teléfono analógicos. El módem incorporado no oporta el voltaje usado en los sistemas de teléfono digitales. No conecte el RJ-11 a los sistemas digitales encontrados en muchos edificios comerciales o ¡se dañará el módem!

Conección Módem

La red telefónica usada para conectar el módem interno del PC Portátil debe tener o dos o cuatro redes (solo dos redes) la línea telefónica #1 es usada por el módem y debe tener un conector RJ-11 en ambos extremos. Conecte un extremo al acceso del módem y el otro a una toma telefónica analógica de pared (las de edificios residenciales). Una vez hecho, el módem está listo para su uso.



NOTA: Cuando este conectado a servicios en línea, no apague el PC Portátil (ni lo ponga en "sleep mode") o sino desconectará el módem.

Protocolos Módem

El PC Portátil con módem incorporado es compatible con JATE (Japón), FCC (EE.UU., Canadá, Korea del Sur, Taiwan y otros), y CTR21 (mire las páginas sobre los países relacionados) para la mayoría de los países que poseen este protocolo.

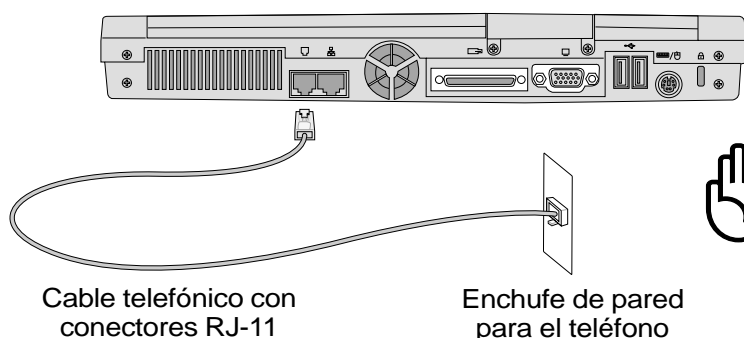

Este es un ejemplo de un PC Portátil conectado a un enchufe telefónico con módem incorporado.



PRECAUCIÓN: Por las razones de seguridad eléctrica, sólo use los cables de teléfono calificado en 26AWG o superior. (vea el Glosario para más información)

4 Usar el PC Portátil

Conección de una red de trabajo

Conecte un cable network con conectores RJ-45 en cada extremo, uno al acceso módem network del PC Portátil y el otro al enchufe. Para velocidades 100BASE-TX, su cable de network debe ser de categoría 5 (no de categoría 3) con doble cableado de red. Si piensa usar el cable network a 100Mbps, debe ser conectado a una centralita 100BASE-TX (no a una centralita 100BASE-T4). Para una 10BASE-T, use cableado de categoría 3,4 o 5. Dobles transferencias (hasta 200Mbps) es posible con este PC Portátil, pero requiere conexión a enchufes con “dobles” conectores. El software no presentado es para usar la más rápida configuración para que no sea requerida la intervención de ningún usuario.

Cable con conductor de par trenzado

El cable usado para conectar una tarjeta Ethernet a un enchufe o centralita, es llamado cable de Ethernet de conductor de par trenzado (en inglés TPE - Twisted Pair Ethernet). Los conectores finales son llamados conectores RJ-45, los cuales no son compatibles con conectores telefonicos RJ-11. Si conecta dos computadoras juntas sin centralita en medio, un doble conexión de cableado, “twisted-pair” es requerida.

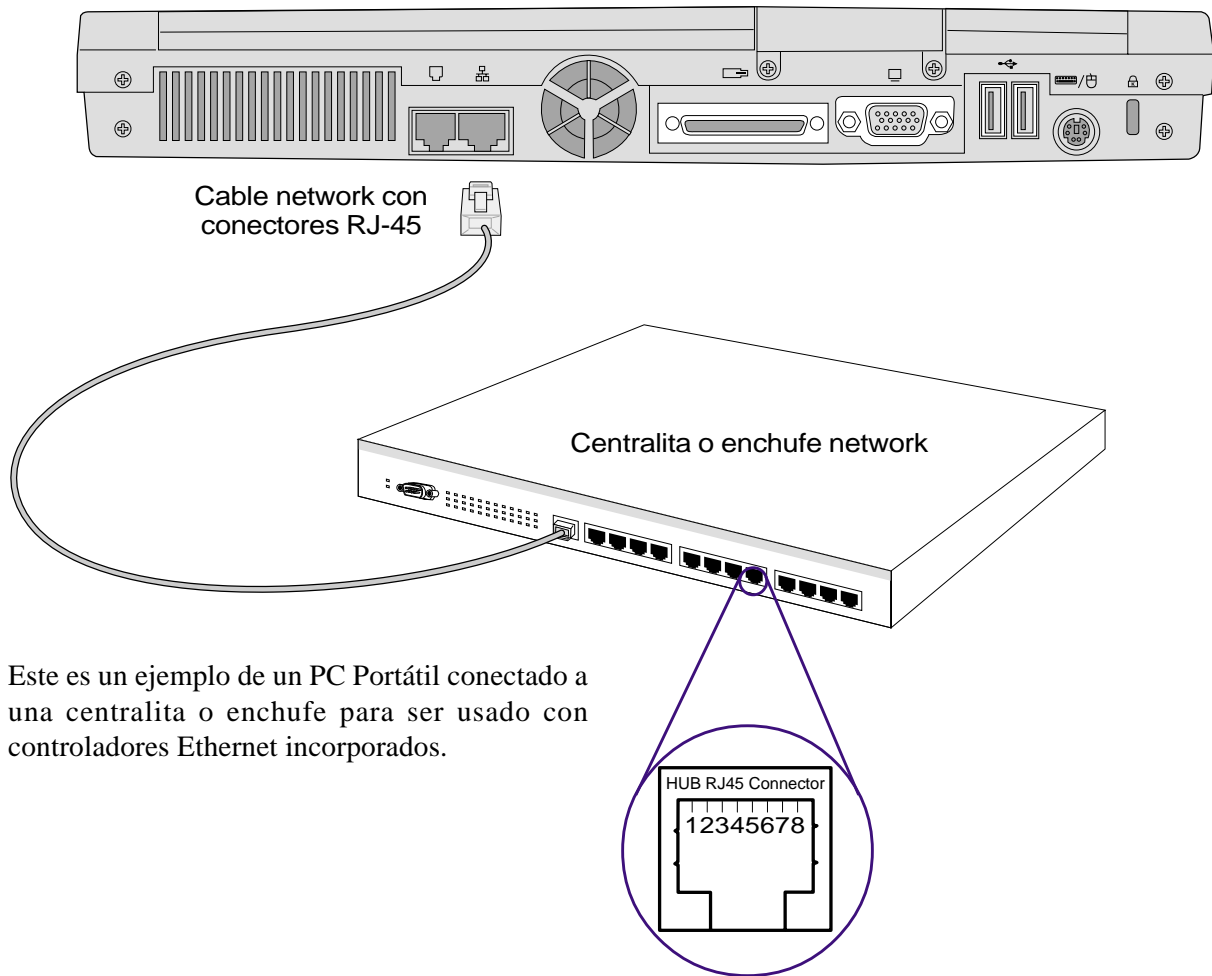

Este es un ejemplo de un PC Portátil conectado a una centralita o enchufe para ser usado con controladores Ethernet incorporados.

Comunicación sin cables IR

El PC Portátil está equipado con un convenientemente localizado Receptor de Infrarrojos (IR) ver 2. **Conociendo las partes** para localización). El receptor IR viene con IrDA (Infrared Data Association) Serial Infrared Data Link Version 1.1 ,que permite transmisiones inalámbricas de comunicaciones. Usted puede usar una aplicación específica FIR para transmitir o recibir archivos con otros sistemas y aplicaciones de transmisión de archivos. FIR (Infrarrojo Rápido) soporta hasta 4Mbps. Mire "Drivers and Utilities Support CD Users' Manual" para mayor detalle de las instrucciones.

Guía para usar comunicaciones IR

Siga la guía listada abajo cuando use comunicaciones infrarrojas (IR):

- Asegúrese de establecer el modo IR en la BIOS y según el modo en que quiera usarlo.
- El ángulo entre los receptores infrarrojos no debe exceder de $\pm 15^\circ$.
- La distancia entre el PC Portátil y el otro dispositivo IR no debe exceder de 20 pulgadas (50cm).
- No mueva ni el PC Portátil ni el otro dispositivo durante la transmisión de datos.
- Un error puede ocurrir si la transmisión IR ocurre con altos niveles de ruido o vibraciones.
- Evite la luz solar directa, así como luz incandescente, fluorescente y otros tipos de dispositivos infrarrojos como controles remotos cerca de los receptores IR.

Capacidad del Infrarrojo

Las conexiones infrarrojas de MS Windows ME llamadas “ Wireless Link” deben ser capaces por sí mismas. Busque el icono en el panel de control. Mire el manual “ Drivers and Utilities” para mayor detalle.

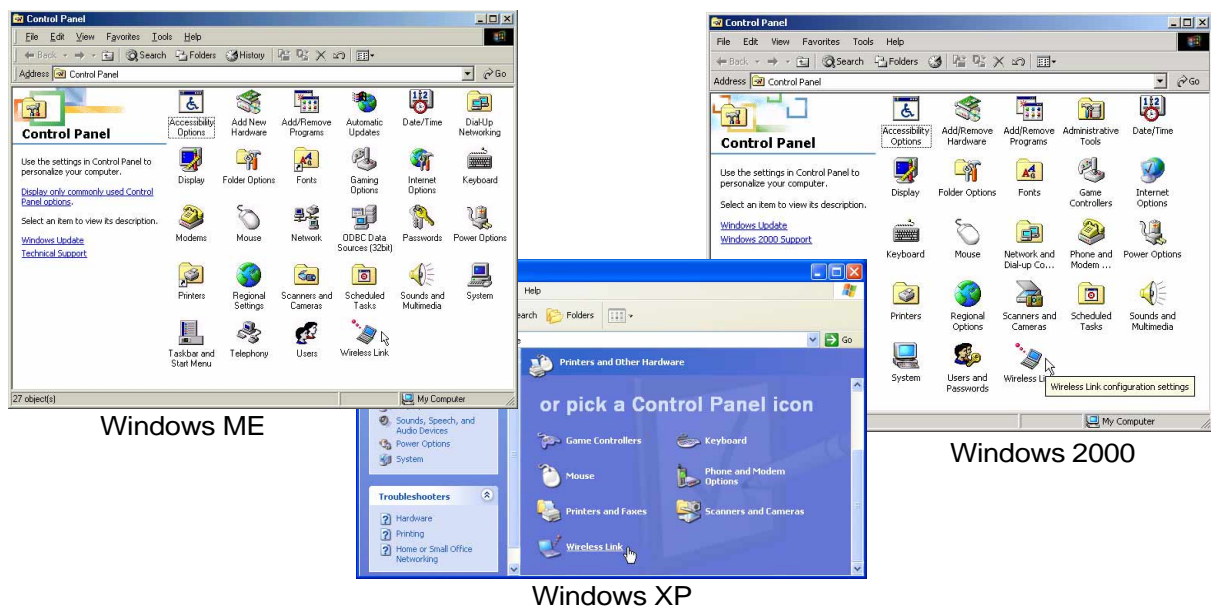

4 Usar el PC Portátil



¡PRECAUCIÓN! Deshabilite la comunicación infrarroja cuando no está usando el IR por períodos porque el IR consume una gran cantidad de recursos de Windows que reducirá el rendimiento del PC Portátil.

Sistema de Adaptador AC (AC Power System)

El PC Portátil está compuesto de dos partes, el adaptador eléctrico y el sistema de baterías. El adaptador eléctrico convierte la energía AC de una toma de pared a la energía DC requerida por el PC Portátil. El paquete de baterías consiste en un conjunto de células de energía puestas juntas. La función primaria del adaptador AC es proveer de energía al PC Portátil que además carga el paquete de baterías internas a la vez y en tanto que este enchufado a la red eléctrica.



¡PRECAUCIÓN! Para proteger su PC Portátil, use solamente el adaptador de suministro que vino con este PC Portátil porque cada adaptador tiene sus propios voltajes de salida.

Sistema de corriente de la batería (Battery Power System)

El PC Portátil está diseñado para trabajar con un paquete de baterías renovables localizados en el compartimento de las baterías. Un paquete completamente cargado, provee de varias horas de uso, que además puede ser extendido siguiendo los consejos de este manual. El sistema de baterías implementa el estándar "Battery Smart" bajo el sistema de Windows, que permite a la batería eficazmente indicar el porcentaje de carga acumulado. Adicionales paquetes de baterías son opcionales y pueden ser comprados separadamente del PC Portátil. Antes de usar el PC Portátil por primera vez con baterías, compruebe el icono de batería en Windows, para asegurarse de que la batería ha sido completamente cargada. La carga toma unas pocas horas cuando el PC Portátil está apagado.

Carga de las Baterías

Usted puede cargar las baterías usando el adaptador eléctrico, cuando este esté enchufado, las baterías insertadas se cargarán automáticamente cuando el PC Portátil esté tanto en "ON" como en "OFF". Se requieren unas pocas horas para completar una carga cuando el PC Portátil está apagado, pero toma casi el doble de tiempo cuando está en uso. Cuando el indicador anaranjado esté parpadeando, se requiere la recarga. Cuando el indicador mantenga su destello, indica que la batería está siendo cargada, cuando se apague, será porque la batería se ha cargado.



NOTA: La batería deja de cargarse si la temperatura o el voltaje son demasiados altos. BIOS proporciona una función de refrescamiento inteligente de la batería.

Uso de las Baterías

Unas baterías completamente cargadas provee al PC Portátil de pocas horas de uso. Pero el tiempo de duración dependera de como se utilicen las funciones de ahorro de energía así como de sus hábitos de trabajo ,del tamaño del sistema CPU y del tamaño de la pantalla.

El poder de la batería modos de salvación y las advertencias del bajo poder son configuradas usando el Windows y proveidos por el poder contralador.



NOTA: Las advertencias de la batería pararán inmediatamente cuando el adaptador eléctrico sea conectado.

Comprobación del nivel de las baterías

Para comprobar la carga restante, mueva el cursor sobre el icono. El icono de energía es una “batería” cuando no use el adaptador eléctrico AC,y un “enchufe” cuando lo use. Teclee dos veces sobre el icono para más información al respecto.



Icono de energía usando las baterías



Icono de energía usando el adaptador eléctrico AC. La a (parpadeo) del icono aparece sobre el icono “enchufe” si la batería no está completamente cargada. Cuando lo este, solo permanece el icono “enchufe”.



NOTA: Si ignoralas advertencias de baja carga de batería, eventualmente el PC Portátil entra en modo de suspensión (Windows usa STR).



¡ADVERTENCIA! Guardar-A-RAM no dura mucho cuando el suministro de pila está agotado. Guardar a Disco (STD) no es igual como APAGADO. STD requiere una pequeña cantidad de suministro y fallará si no hay suministro disponible debido al agotamiento completo de la pila o sin suministro. (e.j. quitar ambos el adaptador y la pila).



¡ADVERTENCIA! Nunca intente de quitar la pila cuando está ENCENDIDO, o si el sistema aún no entra en el modo suspensión, porque puede resultar en la pérdida de datos.

4 Usar el PC Portátil

Modos de administración de energía

El PC Portátil tiene un número de funciones de ahorro o ajuste automático de energía que usted puede usar para maximizar la vida de la batería y rebajar el gasto total de costes del usuario(TCO). Usted puede controlar algunas de estas funciones a través del "Power Menu" en el "BIOS Set up". Las funciones del ACPI administrador de energía están diseñadas para ahorrar tanta electricidad como sea posible, pero poniendo los componentes en un modo de bajo consumo tan a menudo como sea,pero también con la más completa operación que sea requerida. Estos modos de baja energía están referidos como **Standby** (o Suspend-to-RAM e Hibernation mode o Suspend-to-Disk_STD_). El modo Standby es una simple función provista por el sistema operador cuando el PC Portátil no está en ninguno de los modos de ahorro de energía, el status sera mostrado de la siguiente manera: **en Standby: el indicador de energía parpadea, y en Hibernación: el indicador está apagado.**

Modo de Máximo Funcionamiento

El PC Portátil opera en el modo de máxima potencia cuando son disminuídas las funciones de administración de energía configuradas por Windows y Speed step (mirar el manual "Driver & Utilities"). Cuando el PC Portátil está operando en el modo de máximo funcionamiento, el indicador de energía se mantiene encendido, si usted es consciente de que ambos sistemas, el de funcionamiento y el de consumo de energía, seleccione "Maximun Performance" en vez del de la función de disminución de energía.

ACPI

Administración de energía y configuración avanzada (ACPI) fue desarrollado por Intel, Microsoft y Toshiba especialmente para Windows y después para controlar la administración del control de energía y la función "Plug and Play". ACPI es el nuevo administrador estándar de energía para PC Portátil. Si instala Windows98 usando un BIOS fechado 12/1/1999 o posterior, ACPI es instalado automáticamente.



NOTA: APM fue usado en sistemas operativos más antiguos como Windows NT4 y Windows98, ya que nuevos sistemas operativos como Windows 2000 y Windows ME utilizan ACPI, APM no está incluido en este PC Portátil.

Modo en suspenso

En **Standby** e **Hibernación**, el reloj CPU se para y la mayoría de los accesorios del PC Portátil son puestos el estado de más baja actividad. El modo "suspend" es el estado de menor actividad del PC Portátil, el cual entra en Suspend cuando el sistema permanece sin ser utilizado por una cantidad de tiempo específico o por uso manual de las teclas [Fn][F1]. El indicador de energía parpadea cuando el PC Portátil está en modo STR. En modo STD,el PC Portátil parece estar apagado. **Recobrelo del STR presionando cualquier tecla, menos [Fn], recobrelo del STD encendiendolo, tal y como poniendolo en funcionamiento ON.**

Ahorro de consumo eléctrico

Para reducir el consumo del CPU, este modo pone los accesorios, incluyendo el indicador LCD, en sus estados de actividad más bajos. El modo Standby se activa (baja prioridad) cuando el PC Portátil permanece sin ser utilizado por cierto tiempo. El tiempo requerido para ello puede ser establecido con la BIOS (baja prioridad) y con el administrador de energía Windows (alta prioridad). Para reiniciar la operación del sistema, presione cualquier tecla.

Sumario de Estados de Energía

Estado	Evento de entrada	Evento de salida
Reserva activa	<ul style="list-style-type: none"> • A través del botón Inicio de Windows • El temporizador es fijado con “ Power Management” en el panel de control Windows (alta prioridad) 	<ul style="list-style-type: none"> • Cualquier accesorio • Batería baja
STR (Suspenso) (Guardar en RAM)	<ul style="list-style-type: none"> • Indicador sonoro • Sleep button [FN F1] 	<ul style="list-style-type: none"> • Cualquier tecla
STD (Hibernación) (Guardar en Disco)	<ul style="list-style-type: none"> • Botón de la corriente • Batería extremadamente baja 	<ul style="list-style-type: none"> • Botón de la corriente

Control térmico de energía

Hay tres metodos de control del estado térmico de energía del PC Portátil. Estos controles de energía no pueden ser configurados por el usuario y deben ser conocidos en caso de que el PC Portátil entre en alguno de estos estados. Las siguientes situaciones representan las temperaturas más comunes (no en el CPU)

- El ventilador se enciende cuando la temperatura alcanza el límite superior de seguridad.
- El CPU se desacelera (disminuye la velocidad del CPU) para un enfriamiento pasivo cuando se exceden los límites máximos de seguridad.
- El sistema se apaga para un enfriamiento crítico cuando la temperatura excede los límites máximos de seguridad.

4 Usar el PC Portátil

Sistema de Expansión de Memoria

Una ampliación de memoria es requerida por el PC Portátil si se quieren incrementar las funciones de aplicaciones que reducirían el disco duro. Esto es más evidente en nuevos softwares que requieren más y más fuentes en el sistema. El PC Portátil no viene con ninguna memoria extra incorporada. **Dos** enchufes estándar 144-pin SODIMM (Small Outline Dual Inline Memory Module) de distintos tamaños están disponibles para la ampliación del sistema de memoria usando un común **voltaje 3.3, con módulos a 133Mhz SDRAM**. Los tamaños de los modulos SODIMM están disponibles en 64MB, 128MB, 256MB y 512MB para cada uno. La BIOS automáticamente detecta la cantidad de energía en el sistema y lo configura según el procesador POST(Power On Self Test). Después de que la memoria es instalada, no se requiere ajuste del hardware o software (incluyendo la BIOS). Solo la compra de modulos de ampliación de vendedores autorizados de este PC Portátil asegura la compatibilidad y el uso de los mismos.

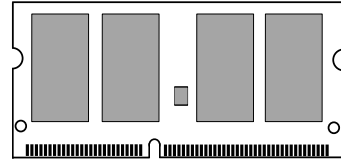

¡PRECAUCIÓN! Este PC Portátil no soporta EDO DRAM.

Unidad de disco duro

Solo el reproductor del disco duro tiene la capacidad de operar mucha más rápido que los lectores de disquetes y de CD-ROM, permitiendo un más rápido y efectivo almacenamiento de datos en la industria del PC. Los modos de alta transferencia son UltraATA/100 hasta 100MB/seg. y el modo PIO hasta 16.6MB/seg. El PC Portátil viene con un disco duro renovable de 2.5" (6.35cm) de ancho y 0.374" (o.95cm) de altura. El disco duro UltraATA/100/66IDE con capacidad de esta 30GB incluye el SMART (Self Monitoring and Reporting Technology) para detectar errores o fallos antes de que ocurran.

Nota importante sobre el uso

Un uso inapropiado durante el transporte puede dañar el disco duro. Maneje el Notebook con cuidado y mantengalo alejado de todas las fuentes de electricidad estática y de vibraciones o golpes. El disco duro es el componente más delicado del PC Portátil y puede ser el primero en ser dañado por un incorrecto uso.

Actualizaciones del procesador y de la unidad de disco duro

Visite los centros de servicio autorizados para optimización del procesador.



¡ADVERTENCIA! Si el usuario quita la CPU o unidad rígida anulará la garantía.

Adaptadores de corriente de Vehículo/Aire y Vehículo-Solo (Opcional)

La función principal de los adaptadores vehículo/aire y vehículo-solo es la de proveer una fuente de energía al PC Portátil o a la carga de baterías cuando ninguna energía AC está disponible antes o durante su uso. Este producto es un artículo esencial para el profesional de hoy, su compra le ofrecerá energía, efectividad y versatilidad mientras utilice su computadora portátil en aire, mar o tierra.

Adaptador Vehículo/Aire

Usted puede usar su adaptador Vehículo/aire en la mayoría de los vehículos, aviones y barcos. Este adaptador tiene enchufes a encendedores de cigarrillo y enchufes EmPower.

Los enchufes a encendedores de cigarrillos funciona en cualquier vehículo con DC de 12 voltios y produce una salida de voltaje de 19 voltios.

El enchufe EmPower está diseñado para trabajar en sistemas electricos de aviones, el EmPower está disponible en la mayoría de las líneas aéreas más importantes. Si usted duda de su disponibilidad durante su vuelo, por favor, consulte a los servicios de información de las líneas aéreas.

Adaptador Vehículo-Solo

El adaptador vehículo-solo no tiene enchufe EmPower y por lo tanto solo puede ser usado en vehículos o barcos que usen enchufes normales de encendedores de cigarrillo.

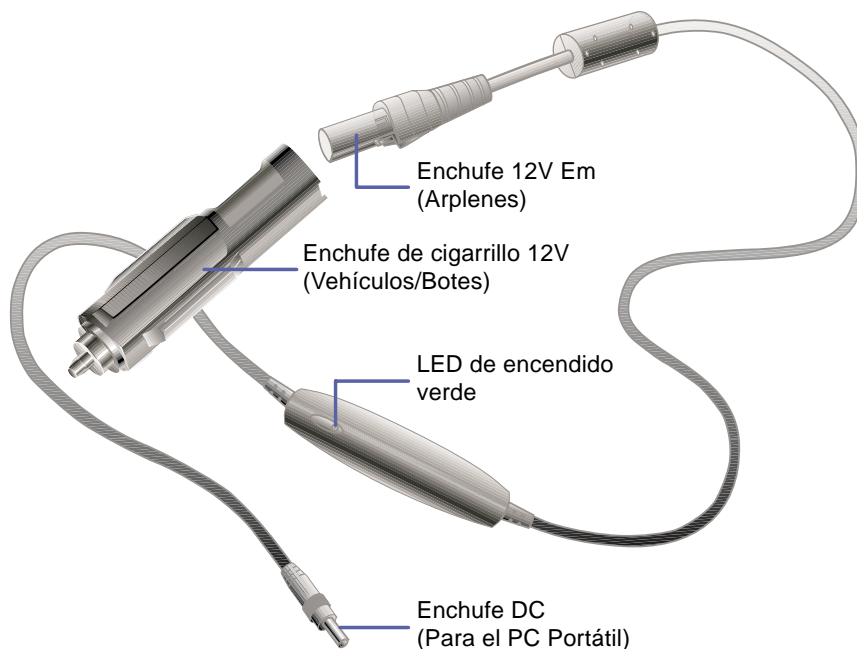

El adaptador Vehículo / aire se muestra aquí. El modelo vehículo-solo también está disponible, pero solo puede ser usado en los enchufes de encendedores de cigarrillos y no en los aviones.

4 Usar el PC Portátil

Asegurar su PC Portátil (opcional)

Para la seguridad del sistema y del disco duro, mire BIOS “Security”. Un tercer tipo de seguridad como los de Kensington®, pueden ser usados para fijar su PC Portátil físicamente a un objeto inmóvil. El cable se enrolla alrededor del objeto y la T se inserta en el candado Kensington® como se muestra en la ilustración, así una llave o una combinación puede ser usada para fijarlo o a un sitio. Para más información, usted puede leer anuncios en revistas sobre computadoras portátiles.

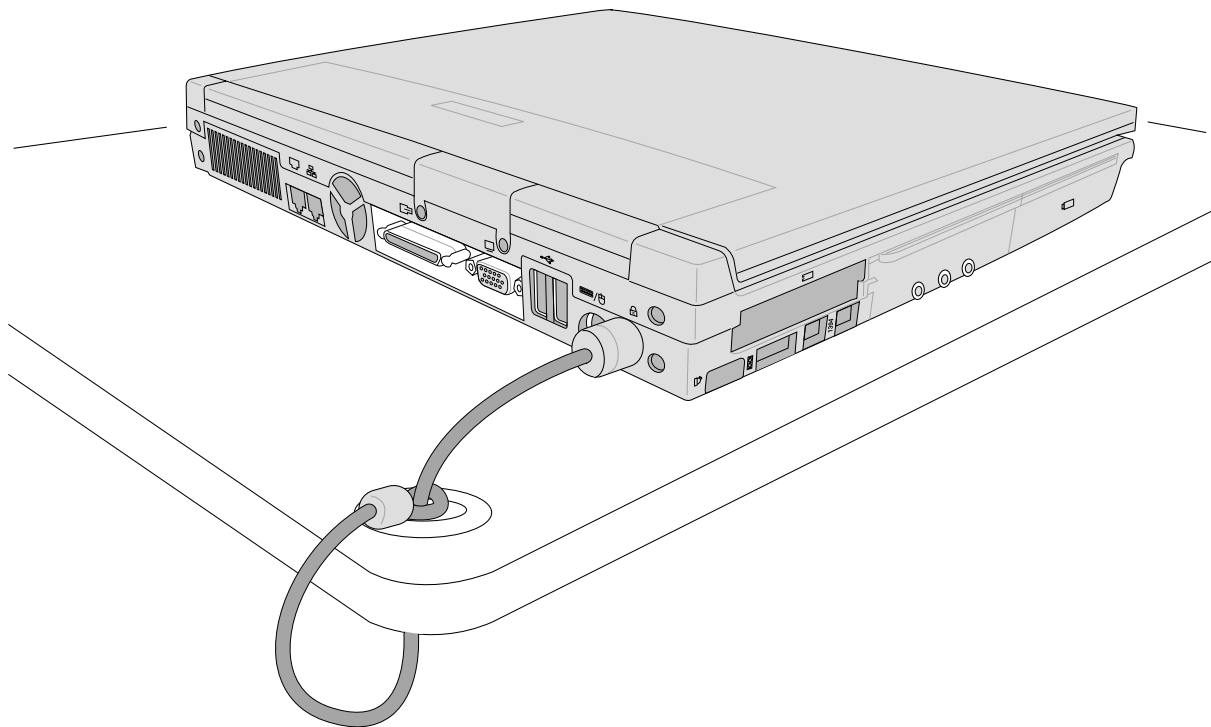

5. Configurar la BIOS

Programa de instalación de la BIOS

Main Menu (Menú principal)

Primary Master (Master primario)

Secondary Master (Master secundario)

Advanced Menu (Menú avanzado)

I/O Device Configuration (Configuración del dispositivo I/O)

Security Menu (Menú de seguridad)

Power Menu (Menú de energía)

Boot Menu (Menú de inicio)

Exit Menu (Menú de salida)

5 Configurar la BIOS

Programa de instalación de la BIOS

Este PC Portátil incluye un EEPROM programmable que almacena el software BIOS y puede ser puesto al día usando la utilidad de la memoria agnadida. Esta Sección le guiará a través del programa Bios Setup gracias a una clara explicación de todas las opciones. Tanto si usted va a instalkar un Nuevo programa como si quiere ampliar la memoria, usted necesitara entrar en BIOS Setup y reconfigurar su PC Portátil.

Un CMOSRAM está incluido tambien para graver algunas informaciones basicas del hardware de su sistema: reloj, fecha, hora, etc... incluso cuando la unidad este apafada. Cuando se encienda, el sistema se reconfigurará gracias a los valores guardados en el CMOS RAM.

Las fijaciones hechas en el programa BIOS Setup afecta íntimamente como actua su PC Portátil. Es importante por lo tanto, que primero comprenda las opciones de que dispone y Segundo, que las fije segun la forma en que quiera usar su PC Portátil.

La BIOS (Sistema de Entrada y Salida Básico) Setup es una utilidad del menu del software que le permite hacer cambios en la configuración del sistema ,en el hardware, así como en las funciones de su PC Portátil y de las ahorro de energía. BIOS Setup se usa si usted está fijando por primera vez las características de su PC Portátil, reconfigurando su sistema o lo almacenado en “**Ejecute Configurar**” . Esta sección describe como major configurar sistema usando esta utilidad.

Incluso si usted está dispuesto a usar el programa Setup,a veces en el futuro usted podra cambiar la configuración de su PC Portátil, por ejemplo, si quiere inactivar la función de seguridad de su clave de acceso o hacer cambios en las fijaciones del administración de energía. Sera pertinente entonces que reconfigure el sistema usando el programa BIOS Setup para que la computadora reconozca esos cambios y los grave en el CMOS RAM de el EEPROM.

El programa Setup ha sido disegnado para hacer fácil su uso tanto como sea posible. Es un programa del menu-driven, lo que significa que usted puede recorrer los distintos sub-menus y hacer las selecciones entre las elecciones predeterminadas.

Cuando inicia el ordenador, oprima [F2] para llamar la utilidad de configuración.



NOTA: Ya que el software BIOS está constantemente siendo puesto al día, las siguientes pantallas y descripciones de BIOS solo sirven como referencia y no pueden reflejar exactamente las pantallas BIOS.

Actualizar la BIOS

Este PC Portátil incluye un software de puesta al día BIOS de fácil uso llamado “WIN FLASH” que está instalado en un soporte CD incluido, si usted necesita instalándolo o usando “WIN FLASH”, vaya al manual “DRIVER & UTILITY”.

Barra de menú BIOS



La parte superior de la pantalla tiene una barra menú con las siguientes selecciones:

- MAIN** Use este menú para hacer los cambios en la configuración básica del sistema.
- ADVANCED** Use este menú para hacer cambios de funciones avanzadas.
- SECURITY** Use este menú para fijar el control de clave de acceso y el control de acceso al menú BIOS Set up.
- POWER** Use este menú para configurar y permitir las funciones de administración de energía.
- BOOT** Use este menú para configurar los accesorios del sistema utilizados para localizar y cargar el sistema operativo.
- EXIT** Use este menú para salir del menú actual o especificar la salida del programa Setup.

Para acceder a los objetos de la barra menú, presione la flecha tecla izquierda o derecha hasta que se seleccionen los objetos deseados.

Barra de leyenda BIOS

En la parte baja de la pantalla Setup usted encontrará una barra de leyenda. Las teclas en la barra de leyenda le permitirán navegar a través de varios menús. La siguiente tabla contiene las teclas que aparecen en la barra de leyenda y aquellas que no están con sus correspondientes alternos y funciones.

Tecla(s) de navegación	Descripción de función
[F1] or [Alt H]	Aparece la pantalla de la función general de ayuda en cualquier sitio del BIOS Set up
[Esc] or [Alt X]	Salta al menú EXIT o retorna al menú MAIN desde un sub-menú
← or → (keypad arrow)	Selecciona el menú objeto de la derecha o izquierda
↑ or ↓ (keypad arrows)	Mueve el titular arriba y abajo entre las secciones
– (minus) or [F5]	Regresa a través de los secciones titulares
+ (plus) o [F6] o espacio	Mueve hacia adelante a través de los titulares
[Enter]	Trae un menú elegido a la sección del titular
[Home] or [PgUp]	Mueve el cursor a la primera sección
[End] or [PgDn]	Mueve el cursor a la última sección
[F9]	Borra la actual pantalla
[F10]	Salva cambios y sale del Set up

5 Configurar la BIOS

Ayuda general

En orden al programa de ventanas de ayuda BIOS ,también existe una pantalla de ayuda. Esta pantalla puede ser llamada desde desde cualquier menú simplemente presionado [F1] o la combinación[Alt]+[H]. La pantalla de ayuda general contiene las teclas de leyenda con sus correspondientes alternos y funciones.

Barra de movimiento

Cuando una barra rollo aparece a la derecha de una ventana de ayuda indica hay más información para ser leída que no cabe en la ventana. Use [PgUp] y [PgDn] o las teclas fechas hacia arriba y abajo para ir a través de todo el documento de ayuda. Presione[Home] para mostrar la primera página,presione [End] para ir a la última. Para salir de la ventana de ayuda, presione [Enter] o [Esc].

Sub-Menu



Note que un símbolo punteador (como aparece en la image de la izquierda) aparece a la izquierda de algunas secciones. Este punteador indica que el submenú puede ser lanzado desde esta sección. Un submenú contiene opciones adicionales para un parámetro de sección. Para llamar un submenú,simplemente mueva el titular a la sección y presione [Enter]. El submenú entonces aparecerá inmediatamente. Use la llave de leyenda para entrar valores y muevase desde una sección frontal a un submenú igual que hizo con el menú. Use la tecla [Esc] para regresar al menú principal.

Tomese algún tiempo para familiarizarse con cada una de la teclas de leyenda y sus correspondientes funciones. Practique la navegación a través de los distintos menú y submenús. Mientras se mueva a través del programa Set up, note que que aparecerán explicaciones en las ventanas de ayuda localizadas a la derecha de cada menú. Esta ventanas muestran los tesoros de ayuda de los actuales titulares de sección.

Reconfigurar su BIOS

Si usted alguna vez oye de reseting your BIOS, esto acarreará pre-sionar [F2] para entrar en BIOS Set upy entonces seleccione **Load Set up Defaults** en el menu EXIT.

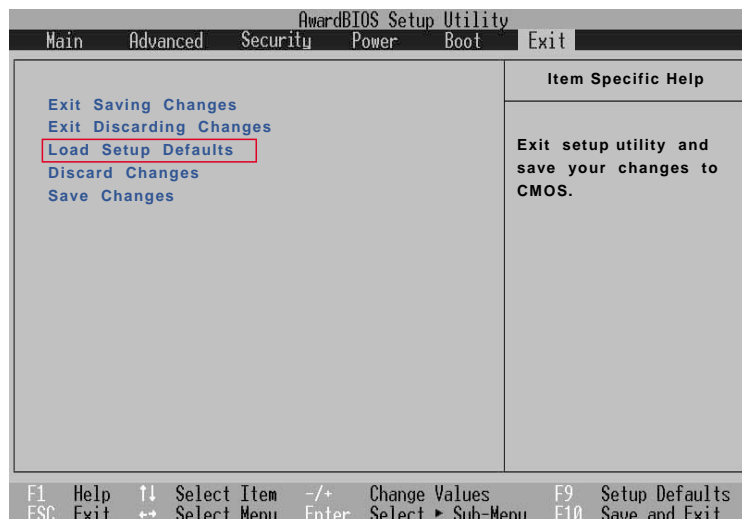

Main Menu (Menú Principal)

Cuando acceda al programa Set up, la pantalla principal del menú aparecerá como se muestra:

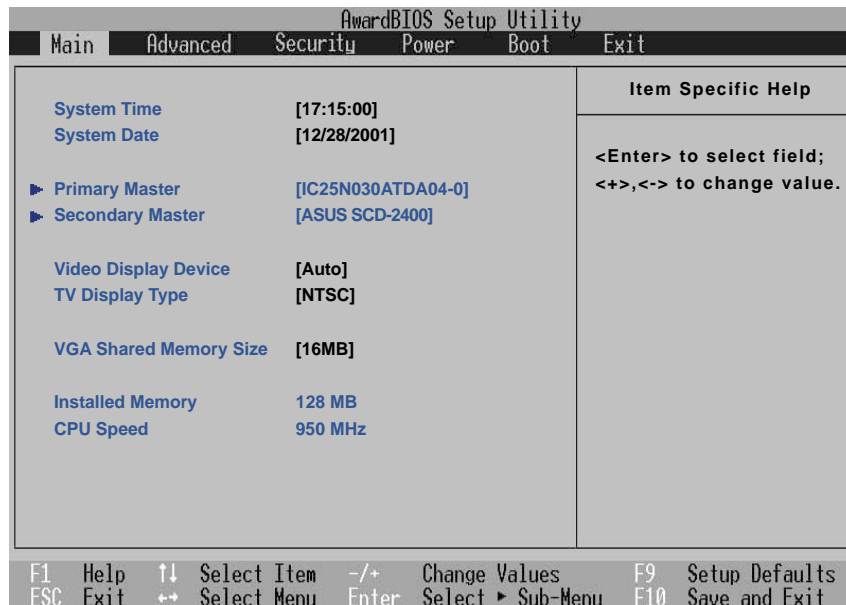

NOTA: En las siguientes descripciones de los objetos BIOS, los objetos encabezados en soportes cuadrados representan las fijaciones de esas secciones.

System Time

Establezca en el sistema a la hora que usted especifique (usualmente la hora actual). El formato es hora, minuto, segundo. Inserte la información apropiada. Use las teclas [Tab] o [Shift Tab] para moverse entre las secciones de hora, minuto y tiempo.

System Date

Establezca en el sistema la fecha que usted especifique (usualmente la fecha actual). El formato es mes, día, año. Introduzca la información apropiada. Use las teclas [Tab] o [Shift Tab] para moverse entre las secciones de mes, día y año.

>Primary Master (se describe más adelante)

>Secondary Master (se describe más adelante)

5 Configurar la BIOS

Video Display Device [Auto]

Esta sección le permite seleccionar y capacitar los equipos de reproducción de video, tales como un panel LCD, un monitor CRT/LCD externo o ambos. Las opciones de configuración son: [Auto] [CRT only][LCD] y [TV].

TV Display Type [NTSC]

Este modo sincroniza una salida de video a un accesorio (proyector de video o televisión). Esta fijación depende del territorio para el que su accesorio de salida de video ha sido manufacturado. Las opciones de configuración son; [NTSC] y [PAL].

VGA Shared Memory Size [16MB]

Esta sección le permite fijar la cantidad de memoria requerida para los gráficos y reproducciones de pantalla. Los gráficos incorporados utilizan una construcción de memoria compartida. Esto significa que el chip de los gráficos no posee memoria de video propia, sino que toma prestada algo de ella del sistema de memoria. Usted puede incrementar la cantidad de memoria poseída por el chip de gráficos para mejorar el funcionamiento de los gráficos si su sistema tiene suficiente memoria disponible. Las opciones de configuración son : [8MB], [16MB] y [32MB].

Installed Memory [128MB] (sección de reproducción)

Esta sección presenta la cantidad de memoria tal como es detectada por el sistema. Desafortunadamente, esto no le informará de cuanta hay y es añadida al enchufe SODIMM. Usted debe visualmente inspeccionar el enchufe SODIMM si está considerando expandir su memoria. Usted no puede hacer cambios en esta sección. Este solo es una sección de muestra.

CPU Speed [950Mhz] (sección de reproducción)

Esta sección presenta la velocidad del CPU. Esta dependerá del modelo de su PC Portátil.

Primary Master (Master Primario) (sub-menú)

Esta sección es usada para configurar el IDE drive primario instalado en el sistema. Para configurar el disco duro, seleccione el sub-menú del menú **Main** y presione la tecla Enter para entrar en el sub-menú.

AwardBIOS Setup Utility		
Main	Primary Master [IC25N030ATDA04-0]	Item Specific Help
	Type: [Auto]	<Enter> to select the type of the IDE drive. [User Type HDD] allows you to set each entry on your own. WARNING: Ultra DMA mode 3/4/5 can be enabled only when BIOS detects shielded 80-pin cable.
	Cylinders [1024]	
	Heads [255]	
	Sectors [63]	
	CHS Capacity 8422MB	
	Maximum LBA Capacity 30005MB	
	Multi-Sector Transfers [Maximum]	
	SMART Monitoring [Disabled]	
	PIO Mode [4]	
	Ultra DMA Mode [5]	
F1 Help	↑↓ Select Item	-/+ Change Values
ESC Exit	↔ Select Menu	Enter Select ▶ Sub-Menu
		F9 Setup Defaults
		F10 Save and Exit



NOTA: Antes de intentar configurar el disco duro, asegúrese de que tiene la información de configuración splidsa por el fabricante del disco. Fijaciones incorrectas pueden causar que su sistema no reconozca el disco duro instalado. Para permitir al BIOS detectar el tipo de disco duro automáticamente, seleccione [AUTO].

Type: [AUTO]

Seleccione **Auto** para detectar automáticamente el tipo de lector IDE. Esta opción solo funciona con lectores IDE estándar incorporados. Si la detección automática es exitosa, los correctos valores serán añadidos a los sectores restantes en este sub-menú.

Para configurar un lector manualmente, seleccione **User Type HDD**, y manualmente introduzca el de cilindros, cabezas y sectores por pista del lector. Observe a la documentación de su lector o busque en el lector información. Si ningún lector es instalado o si lo cambia y no lo repone, seleccione el tipo **None** en su soporte de CD-ROM, para incluir un lector de CD-ROM o DVD-ROM.

Translation Method

El método de traducción le permite seleccionar el sector del método. **Match Partition Table** es recomendado si ya hay un OS en el lector que usted instale en este manual del PC Portátil permitiéndole especificar cilindros, cabezas y sectores. [LBA] cuando se capacite con Logical Block Addressing, instalaciones de 28-bit en el lector duro son usadas sin consideraciones a los cilindros, cabezas y sectores. Note que el Logical Block Access puede decrecer la velocidad de acceso al disco duro. De todos modos, el modo LBA es necesario para lectores capacidades superiores a 504MB de almacenamiento. Las opciones de configuración son: [LBA] [LARGE] [Normal] [Match Partition Table] [Manual].

5 Configurar la BIOS

Cylinders []

Esta sección configura el número de cilindros. Refierase a la documentación de su lector para determinar el correcto valor de entrar en esta sección. **NOTA:** para hacer cambios en esta sección, la sección **Type** debe ser fijada en **User Type HDD** y Translation Methods.

Heads []

Esta sección configura el número de cabezas gravadoras/lectoras. Refierase a la documentación de su lector para determinar el correcto valor en este campo. **NOTA:** para hacer cambios en esta sección, la sección **Type** debe ser fijada en **User Type HDD** y Translation Methods.

Sectors []

Esta sección configura el número de sectores por pista. Refierase a la documentación de su lector para determinar el correcto valor en este campo. **NOTA:** para hacer cambios en esta sección, la sección **Type** debe ser fijada en **User Type HDD** y Translation Methods.

CHS Capacity []

La capacidad CHS del lector calculada automáticamente es mostrada por la pantalla BIOS, a partir de la información que usted introdujo.

Maximum LBA Capacity []

La capacidad máxima del lector calculada automáticamente es mostrada por la pantalla BIOS, a partir de la información que usted introdujo.

Multi-Sector Transfers [Maximum]

Esta opción fija automáticamente el número de sectores por bloques al más alto número soportado por el lector. Esta sección puede ser configurada manualmente. Note que cuando esta sección es configurada automáticamente, el valor fijado puede ser siempre el valor más rápido del lector. Refierase a la documentación que viene con su lector duro para determinar los valores óptimos para ser fijados manualmente. **NOTA:** Para hacer cambios en esta sección, la sección **Type** debe ser fijada a **User Type HDD**. Las opciones de configuración son: [Disabled] [2 Sectors] [8 Sectors] [16 Sectors] [32 Sectors] y [Maximum].

SMART Monitoring [Disabled]

Self Monitoring Analysis and Reporting Technology (SMART) es un interface entre el disco duro y la BIOS de una computadora. Es una función de la tecnología Enhanced Integrated Drive Electronics (EIDE) que controla el acceso al disco duro. Si un SMART es capacitado, la BIOS puede recibir información analítica desde el disco duro y determinar cuando enviar al usuario un mensaje de alerta sobre el posible fallo del disco duro. Idealmente, esto debería permitir tomar acciones previas para impedir que el disco se colapse.

PIO Mode []

Cuando capacitada, esta opción acelera las comunicaciones entre el sistema y el controlador IDE usando modos de transmisión I/O (PIO Modes). **NOTA:** para hacer cambios en esta sección, la sección **Type** debe fijar **User Type HDD**. Las opciones de configuración son: [0] [1] [2] [3] [4]

Ultra DMA Mode []

Esta sección auto detecta la capacidad Ultra DMA(para velocidades mejoradas de transferencia e integración de datos)para accesorios compatibles IDE(Integrated Disk Electronics).Fije en **Disable** para suprimir la capacidad Ultra DMA. **Nota:** para hacer cambios en esta sección, el modo **Type** debe ser fijado a **User Type HDD**. Las opciones de configuración son:[1][2][3][4][5][Disabled]. Lo siguiente es de referencia:

Modo 0 = 16.7MB/s	Modo 1 = 25.0MB/s
Modo 2 = 33.3MB/s (ATA/33)	Modo 3 = 44.4MB/s
Modo 4 = 66.7MB/s (ATA/66)	Modo 5 = 100MB/s (ATA/100)



NOTA: Después de usar la teclas de leyenda para las selecciones en este sub-menu, presione la tecla **[Esc]** para regresar al menu principal. Cuando este aparezca, usted vera que el tamagno del lector aparece en la sección para la que usted acaba de configurar el disco duro.

Secondary Master (Master secundario) (sub-menús)

Esta es una sección usada para configurar el lector IDE secundario instalado en el sistema. Para configurar el disco duro,seleccione este submenu panel del menu **Main** y presione la tecla Enter para entrar en el submenu.

Las secciones y opciones en este submenu son las mismas que la de los menus previos descritos antes. Deje fijado en Auto.

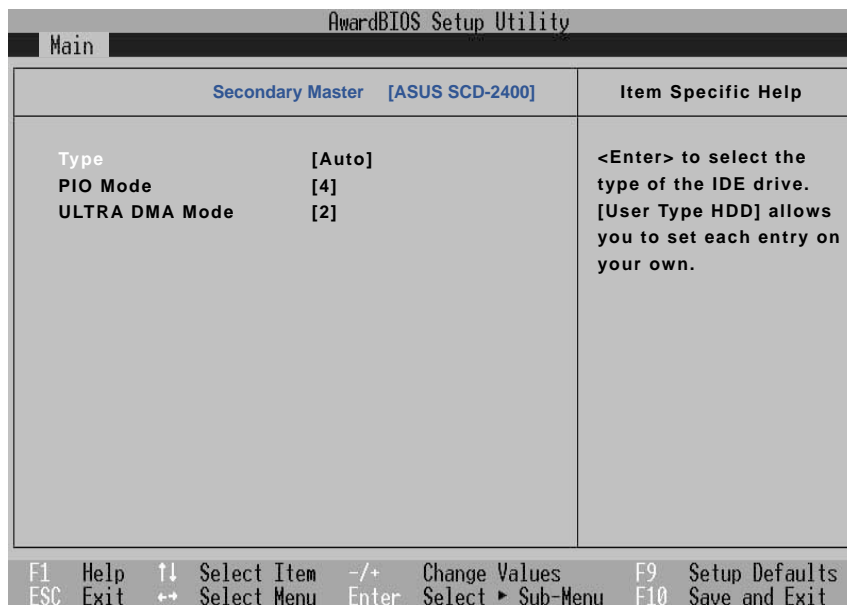

NOTA: El lector secundario presentado aquí es solo un ejemplo. La muestra actual dependera del lector que haya instalado en su PC Portátil.

Después de usar las teclas de leyenda para hacer sus selecciones en este submenu, presione la tecla **[Esc]** para regresar al menú **MAIN** (principal).

5 Configurar la BIOS

Advanced Menu (Menú Avanzado)

Seleccione **Advanced** en la barra del menú principal, apareciendo el menu Advanced como se muestra debajo.

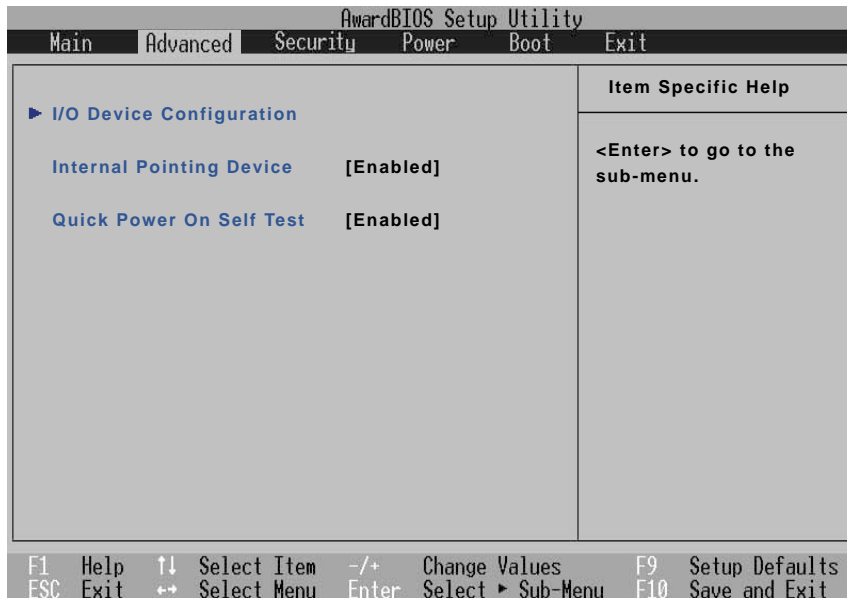

>I/O Device Configuration (descrita en la siguiente página)

Presionando [Enter] cuando esta sección es señalada, llama al submenú para configurar los accesos paralelos y serials de su PC Portátil.

Internal Pointing Device [Enabled]

Esto le permite apagar o encender su la alfombrilla incorporada de su PC Portátil. Algunos accesorios externos de punteado pueden tener funciones que no puedan funcionar sin apagar la alfombrilla del PC Portátil. Las opciones de configuración son [Enable] [Disabled]

Número de serial del procesador [Enable] (sólo se muestra en CPU PIII)

El número de serie del procesador en un número único añadido a cada procesador Pentium III para facilitar la identificación del usuario en internet. Fije esta sección a [Enable] cuando necesite incrementar la seguridad de sus negocios on-line. Si no, fije a [Disabled] para un mayor anonimato cuando recorra Internet. [Disabled] prohíbe a cualquier software la lectura de un único procesador instalado. Las opciones de configuración son: [Disabled][Enabled]

Quick Power On Self Test [Enable]

Esta sección acelera la rutina del Power On Self Test (POST) saltandose algunos test redundantes. Las opciones de configuración son: [Disabled] [Enables]

I/O Device Configuration (I/O Configuración de Dispositivos) (sub-menú)

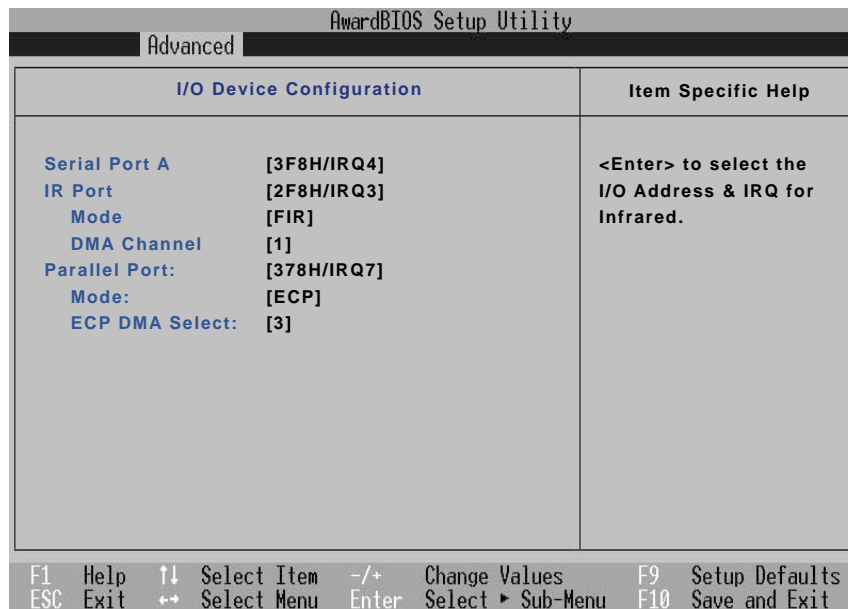

NOTA: La presencia de los sub-items en este menú es con el propósito de asegurar la instalación de los equipos.



¡ADVERTENCIA! Cambiar la dirección predefinida y las configuraciones IRQ para el Puerto Serial o Puerto Paralelo pueden causar los conflictos con otros dispositivos de sistema o periféricos instalados.

Serial Port A: [Usuario]

Este campo le permite configurar su PC Portátil con la serie de Puerto CCM. Las opciones de la configuración son [3F8H/IRQ4] [2F8H/IRQ3] [3E8H/IRQ3] [2E8H/IRQ3] [Disabled].

IR Port: [2F8H/IRQ3]

Este campo le permite configurar el PC Portátil en la serie Puerto IR. Este puerto nos permite o capacita una dirección la cual no crea conflicto alguno con otro puerto. No puede ocurrir conflicto alguno al haber un asterisco entre un item y otro item. Las opciones de configuración son las siguientes [3F8H/IRQ4, [2F8H/IRQ3] [3E8H/IRQ3] [2E8H/IRQ3] [Disabled]

Mode: [FIR]

El campo **Mode** le permite seleccionar cualquiera de los modos de comunicación los cuales son el Infrarrojo Estándar (que sus siglas en inglés son SIR) o el Infrarrojo Rápido (que sus siglas en inglés son FIR). Por tanto las opciones de configuración son [SIR] o [FIR].

DMA Channel: [1]

El campo del **DMA Channel** le permite configurar el Puerto Paralelo del canal DMA al seleccionar el modo **ECP**. Las opciones de la configuración son [1] [3].

5 Configurar la BIOS

Parallel Port: [378H/IRQ7]

Este campo le permite configurar el puerto paralelo de su PC Portátil. Las opciones de la configuración son: [Disabled] [378H/IRQ7] [278H/IRQ5]

Mode: [ECP+EPP]

El campo de este **modo** le permite configurar el modo de transmisión del puerto paralelo de su PC Portátil. Las opciones de configuración son [Normal] [EPP] [ECP] [ECP+EPP]

Modo EPP: Cuando el modo **EPP** es seleccionado el modo direccional estándar estará habilitado. El EPP operará en dos ciclos. El primero guardará el equipo dentro para después usarla en subsecuentes operaciones. El Segundo guardará una serie de ejecuciones tales como leer o escribir en el registro seleccionado. De ahí las operaciones son apoyadas por EPP: Escribir Dirección, Escribir Data, Leer Dirección, Leer Data. Todas estas operaciones son ejecutadas en forma sincronizada.

Modo ECP: El Puerto es compatible con ambos con los programas y el equipo físico (software y hardware) del PC Portátil, al existir un puerto paralelo, haciendo posible un modo estándar de impresor ECP que no requerirá la provisión del modo ECP, pues un automático y rápido interruptor junto con el canal apoyara el DMA o el ECP que en ambos casos desde el principio (se guardará los periféricos) o desde el final (los periféricos los guardarán) de la dirección de la configuración se cumplirá el objetivo de la misma.

DMA Channel: [3]

El campo del **DMA Channel** permite la configuración del puerto paralelo. El DMA es seleccionado por el modo **ECP**. Las opciones de configuración son [1][3]

NOTA: Después de usar las teclas de ruta para hacer sus selecciones para el su menú de Configuración de Dispositivo I/O, oprima la tecla [Esc] para salir y volver al menú Avanzado.

Security Menu (Menú de Seguridad)

El PC Portátil cuenta con un sistema avanzado de error y de seguridad que le permite asegurar su código de seguridad (password) establecido, la cual previene el acceso desautorizado en los recursos de la data y de las BIOS establecidos en el sistema. Esta sección cubre cada parte del sistema de seguridad del sistema. La seguridad es seleccionada atravez del menú el cual es presentado en el siguiente diagrama

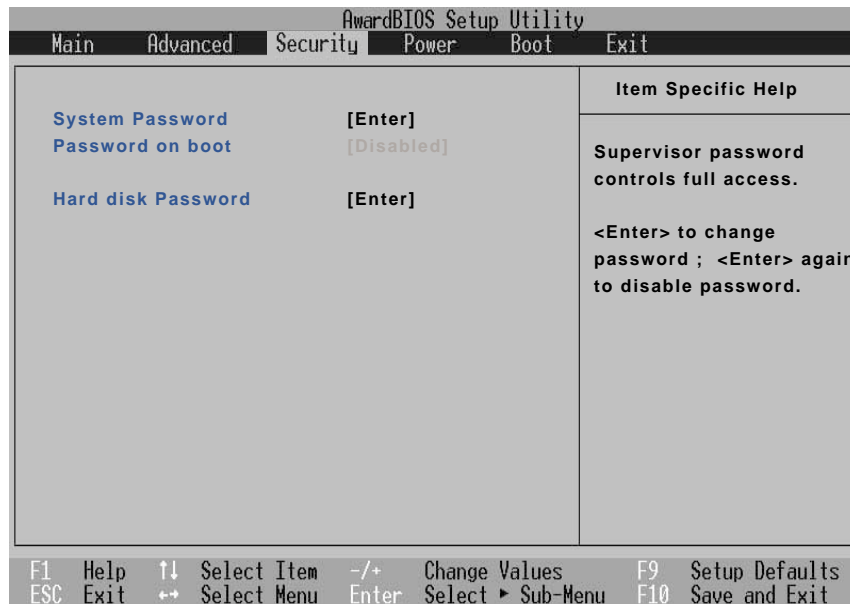

Las BIOS establecidos en el programa le permite seleccionar específicos código de seguridad en el Menú de Seguridad del Sistema. El código de seguridad controla las BIOS y las opciones del menú de seguridad cuando el sistema está comenzando a correr. En otros casos especiales el código en ocasiones no puede reconocer las las teclas superiores o inferiores.

Las BIOS además permiten especificar dos tipos de códigos de seguridad Supervisor y un código de seguridad de usuario. Cualquiera de estos códigos pueden deshabilitar el acceso a las funciones de las BIOS. Cuando el codigo Supervisor está capacitado requiere o no de la programación completa de las funciones de las BIOS para acceder al menú de opciones de seguridad.

5 Configurar la BIOS

System Password [Entrar]

El código del sistema protege a las BIOS. Cuando está capacitado, Ud. Lo puede capacitar prontamente después de presionar[F2] para entrar a las BIOS.

Para capacitarlo la selección “ Entrar” tiene que presionar [Entrar] después de escribir el código que Ud. Sobre el teclado del PC Portátil y luego tiene que repetir la misma acción para confirmar el código de seguridad del sistema, este código tiene que contra con 8 caracteres alfanúmericos, menos de esa cantidad el código será ignorado.

Para desabilitar la seleccione“ Set” y presione[Entrar(enter)] completamente fuera del código

Password on boot [Disable]

La contraseña en el boot se requiere que la "System Password" esté en "Enabled". En "Enabled", se le recordará ingresar una contraseña durante el bootup, después ingrese la BIOS setup. (para ingresar al BIOS setup, se debe oprimir [F2] antes del memo de contraseña.)

Para capacitar la selección“ Disabled” presione [Entrar] y utilice el cursor seleccionando“ Enable”

Para desabilitar la selección “ Enable” y presione [Entrar] y use el cursor seleccionando “Disabled”

NOTA:“ Password on Boot” y el “ Hard Disk Password” ambos están“ Enabled” . El código del disco duro es requerido primero.

Hard Disk Password [Enter]

Un código del disco duro es colocado en el lector del mismo disco para su protección, el cual es también es necesario para el acceso del mismo disco. Cuando está “ Enable” el lector del disco puede ser protegido como en lo siguiente:

- El lector del disco duro sera protegido cuando este accesado en el PC Portátil.
- El lector del disco duro protegido no puede ser usado como un lector esclavo en otro ordenador.
- El lector del disco duro protegido no podrá ser formateado.

Para Habilitar: Al acceder y seleccionar “ Entrar” y presionar la tecla de “ Entrar” marcando el mismo código otra vez y presionar [Enter] se estará confirmando. Ud. Puede marcar hasta 8 caracteres alfanúmericos y si en caso tal continua marcando más se ignorarán las demás.

Para Deshabilitar: Seleccionar “Set” y presionar [Enter], introduzca la contraseña y presione[Enter].

NOTA: Si el“ Password on Boot” y el “ Hard Disk Password” son “ Enabled”. El “ Hard Disk Password” será verificado por vez primera.

Power Menu (Menú de energía)

El control del poder es controlado por el sistema de operación. Este menú solo tiene una función:

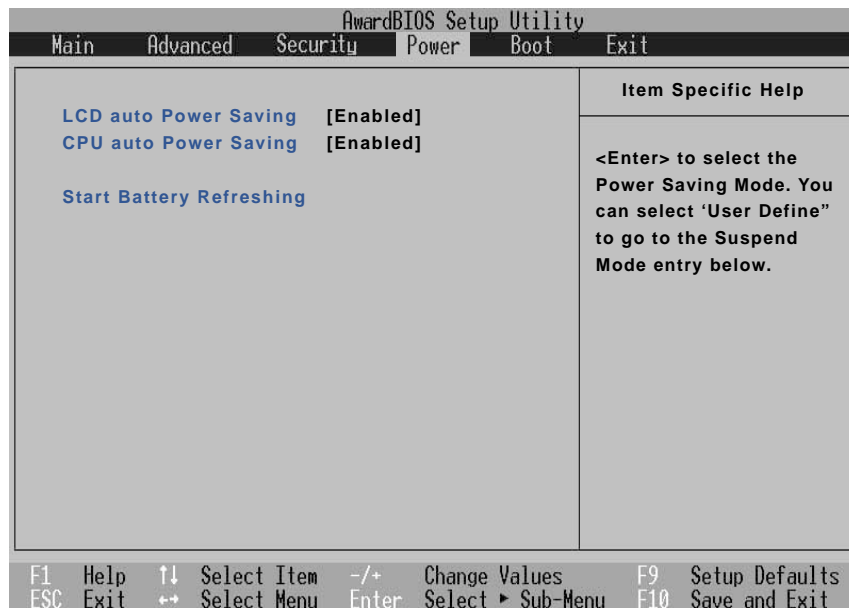

LCD Auto Power Saving [Enabled]

La capacitación de las luces de esta función hacen decrecer la brillantez del LCD cuando el poder AC no es conectado con el fin de conservar el poder de la batería. Las opciones de configuración son [Disabled] [Enabled]

CPU Auto Power Saving [Enabled]

Esto hace que la velocidad de la CPU sera menor cuando el poder AC no es conectado con el fin de conservar el poder de la batería. Las opciones de configuración son [Disabled] [Enabled].

Start Battery Refreshing

Esta función pondrá en comienzo el programa o corregirá errores en la batería y recobrará su energía cargandola. Al igual que otros ordenadores el PC Portátil usa baterías de litio las cuales tienen errores menores o faltas menores y que a la vez tiene un número definido de carga, y su eficiencia es absoluta. **A continuación las instrucciones de su uso se la ofreceremos en la pantalla.**

5 Configurar la BIOS

Menu Boot (Menú de inicio)

El Manual Boot le permite al usuario saber en que forma el NotebookPC sera verificado atravez del toque de botones. Los cambios al seleccionar **Boot** desde el menu y demas ilustraciones se mostrará en la siguiente grafica:

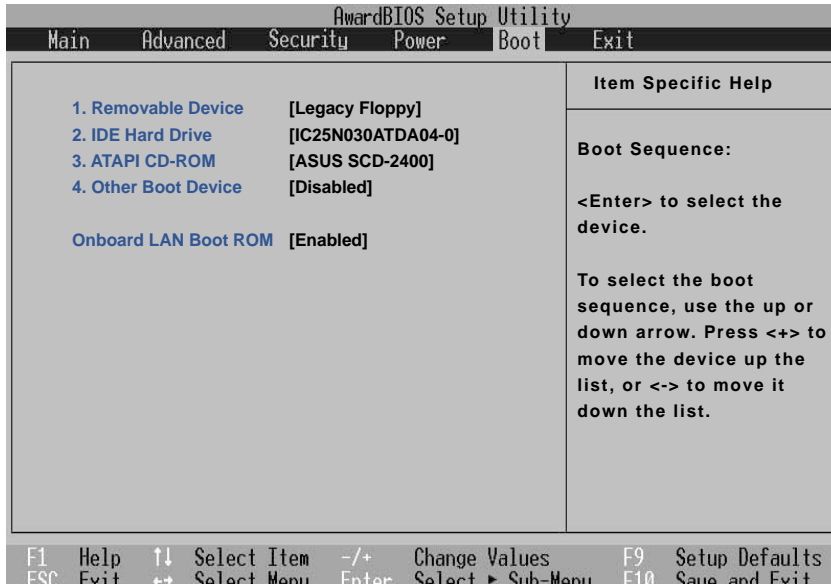

Secuencia Boot

1. Legado del lector del diskette
2. Lector del disco duro IDE
3. ATAPI CD-ROM
4. Otro equipo Boot

Sobre el LAN Boot ROM - Selección de lector Bootup con capacidades [Disabled] o [Enabled].

El manual Boot le permite seleccionar 3 equipos boot, usando dos teclas flechas que trabajan sobre una listahacia arriba y otra hacia abajo. Al usar las teclas [+] o [Shift] podra denotar la lista de equipos en la parte superior de la misma y al usar la [-] o [Shift] podra denotar la lista de equipos en la parte inferior de la misma. Al presionar la tecla [Entrar] seleccionara el equipo especificado o podrá tambien si así lo desea **deshabilitar**.

La promoción o demostración de equipos alteraria la prioridad, la cual es encontrar un equipo boot en el ordenador con el poder del sistema. Lo siguiente es una explicación de la secuencia boot:

Removable Device se refiere al equipo del lector de diskettes usado en internet o en el lector de diskette USB.

IDE Hard Drive se refiere a la instalación interna del lector disco duro.

ATAPI CD-ROM se refiere a uno de las dos instalciones internas la primera lector CD-ROM y la Segunda lector DVD-ROM.

Other Boot Device comunmente referido es el usado desde la red.

NOTA: El boot de LAN es instalado desde este ítem hasta el encabezamiento y es capacitado por el “ cargador LAN Boot ROM” .

Exit Menu (Menú de Salida)

Una vez que haya logrado todo; Ud. podrá observar en varios menús establecidos, la opción de salvar cambios y salida. En la siguiente gráfica podrá ver la opción de **Exit** (salida) desde la barra del menú:

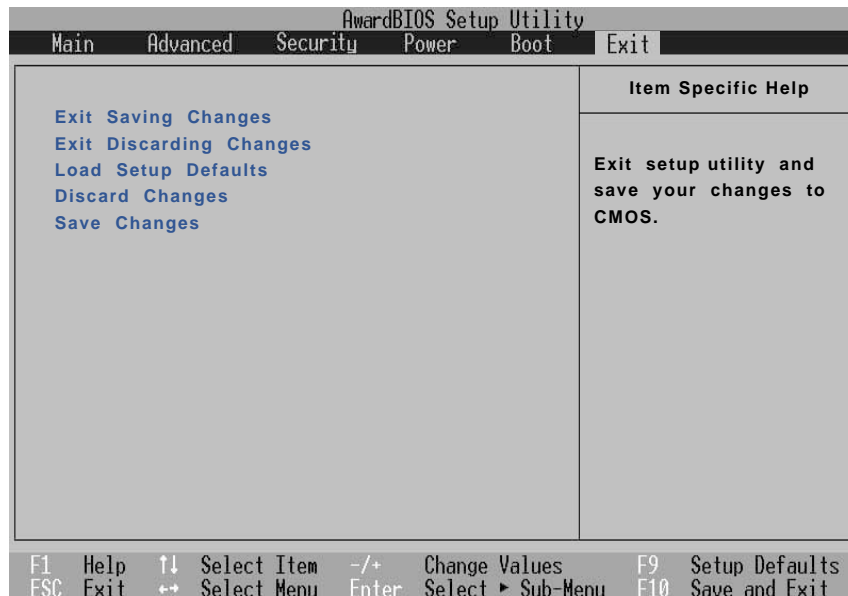

NOTA: Presionando la tecla de escape [Esc] no saldrá de este menú de salida. Ud. Debe seleccionar una de las opciones del menú o un item del menú barra para salir.

Exit Saving Changes

Una vez que hay terminado de hacer los cambios seleccione esta opción de salvar desde el menú de salida, asegúrese que los cambios sean guardados por el CMDSRAM. El CMDSRAM está sostenido por una carga de reserva de la batería que funciona aunque el PC Portátil esté apagado. Una vez que esta opción sea seleccionada, se le pedirá una confirmación. Seleccione **Sí** para guardar los cambios y salir.

Exit Discarding Changes

Esta opción solo debe ser usada cuando Ud. No desea guardar los cambios. Ud. Después tendrá que ir a los campos establecidos anteriormente en el programa y al código de seguridad para hacer los cambios que desea realizar.

5 Configurar la BIOS

Load Setup Defaults

Esta opción le permite a Ud. cargar por errores de valores de cada parametro en el menú establecido. Cuando esta opción es seleccionada por si la tecla [F9] es presionada en una confirmación requerida en la selección del menú. Si el cargar los valores por errores de los valores programados de los archivos BIOS (el error de los valores podrían cambiar la versión de las BIOS a otra). Usted podría saber la selección de los cambios salvados en la salida o crear otros cambios antes que los valores sean salvados en el EEPROM.

Discard Changes

Esta opción le permite descartar las selecciones que usted ha echo y restaurar los valores previos a lo salvado. Después de seleccionar esta opción serán puestas al tanto y su confirmación requerirá de la selección suya. YES (Sí) para descartar los cambios y poder cargar los anteriores valores.

Save Changes

Esta opción salvar sus selecciones antes de salir, establecidas en el programa. Usted puede entonces retornar a otro menú y crear cambios. Después seleccionará todas las opciones de salvar y confirmaciones requeridas. YES (Sí) para salvar todos los cambios a el EEPROM.

Apéndice

Conformidad del Módem Interno

Glosario

Información sobre el Dueño

Conformidad del Módem Interno

El PC Portátil con el modelo de módem interno cumple los requerimientos de la JATE (Japón), la FCC (EE.UU., Canadá, Corea, Taiwán), y de la CTR21. El módem interno ha sido aprobado de acuerdo con la decisión del Consejo 98/482/EC para la conexión terminal única pan-europea a una red pública telefónica (PSTN). Sin embargo, debido a las diferencias entre las redes públicas de teléfono (PSTN) de los diferentes países, la aprobación no da seguridad incondicional de correcta operación en todos y cada uno de los puntos terminales de las distintas PSTN. En caso de problemas, usted debería en primera instancia contactarse con el proveedor de su equipo.

Presentación

El 4 de Agosto de 1998 el Consejo Europeo publicó su Decisión con respecto a la CTR 21 en el Diario Oficial del EC -Consejo Europeo-. La CTR 21 se aplica a todos los equipos terminales con discado DTMF a ser conectados a una PSTN análoga.

La CTR 21 (Common Technical Regulation -regulación técnica común-) contiene los requerimientos de conexión a una terminal pública análoga de telefonía en red para los equipos terminales. (Se excluyen los equipos terminales con el servicio justificado de telefonía de voz) En la misma se establece que el direccionamiento de red, si es provisto, será por medio de señal de multifrecuencia de tono dual.

Declaración de Compatibilidad de Red de Trabajo

Declaración a ser hecha por el fabricante a las corporaciones y al vendedor: "Esta declaración indicará cuales son las redes de trabajo con las cuales el equipo puede trabajar según su diseño específico, y cuales son las redes de trabajo con las cuales el equipo puede tener dificultades de interacción".

Declaración de Compatibilidad con Red de Trabajo

Declaración a ser hecha por el fabricante al usuario: "Esta declaración indicará cuales son las redes de trabajo con las cuales este equipo puede trabajar según su diseño específico, y cuales son las redes de trabajo con las cuales el equipo puede tener dificultades de interacción. El fabricante añadirá también una declaración que deje claro en que casos la compatibilidad con una red de trabajo depende de las propiedades físicas de los mismos y cuando depende de las propiedades de software de los mismos. Esta declaración aconsejará también al usuario el contactarse con el vendedor en caso de desear usar el equipo con otro tipo de red de trabajo."

Hasta ahora, las corporaciones de CETECOM emitieron varias aprobaciones del pan-Europeo usando CTR 21. Los resultados son los primeros módem de Europa que no requieren aprobaciones regulatorias en cada país de Europa.

Equipos de no-voz

Las máquinas contestadoras de teléfono, los módem, las máquinas de fax, los sistemas de alarmas, y los sistemas de autodiscado, son elegibles como equipos no-voz. Los equipos en que la calidad del sonido en ambas terminales es controlada por regulaciones están excluidos de esta categoría (p.ej. los teléfonos, y en algunos países, también los teléfonos inalámbricos).

Esta tabla muestra los países que están actualmente bajo el estándar CTR21.

<u>País</u>	<u>Aplicado</u>	<u>Más Verificación</u>
Austria ¹	Sí	No
Bélgica	Sí	No
República Checa	No	No aplicable
Dinamarca ¹	Sí	Sí
Finlandia	Sí	No
Francia	Sí	No
Alemania	Sí	No
Grecia	Sí	No
Hungría	No	No aplicable
Islandia	Sí	No
Irlanda	Sí	No
Italia	Pendiente	Pendiente
Israel	No	No
Liechtenstein	Sí	No
Luxemburgo	Sí	No
Países Bajos ¹	Sí	Sí
Noruega	Sí	No
Polonia	No	No aplicable
Portugal	No	No aplicable
España	No	No aplicable
Suecia	Sí	No
Suiza	Sí	No
Reino Unido	Sí	No

Esta información fue copiada de CETECOM y es suministrada sin garantías. Para actualizaciones de esta tabla, usted puede visitar http://www.cetecom.de/technologies/ctr_21.html

¹ Requerimientos nacionales aplicarán solamente si el equipo puede usar discado por pulso (los fabricantes pueden afirmar en la guía del usuario que el equipo está diseñado solamente para compatibilidad con señales DTMF, lo que haría superfluo cualquiera verificación adicional).

En los Países Bajos verificación adicional es requerida para conexión en serie y facilidades de llamador ID.

A Apéndice

Glosario

ACPI (Configuración Avanzada e Interfaz de Manejo de Corriente)

Estándar moderno para reducir el uso de corriente en computadoras.

APM (Manejo Avanzado de la Corriente)

Estándar moderno para reducir el uso de la corriente en computadoras.

AWG (Calibre del Cable Americano)

Gauge AWG	Diam (mm)	Área (mm ²)	R (ohm/km)	I@3A/mm ² (mA)	Gauge AWG	Diam (mm)	Área (mm ²)	R (ohm/km)	I@3A/mm ² (mA)
46	0.04	0.0013	13700	3.8	24	0.50	0.20	87.5	588
44	0.05	0.0020	8750	6		0.55	0.24	72.3	715
42	0.06	0.0028	6070	9		0.60	0.28	60.7	850
41	0.07	0.0039	4460	12	22	0.65	0.33	51.7	1.0 A
40	0.08	0.0050	3420	15		0.70	0.39	44.6	1.16 A
39	0.09	0.0064	2700	19		0.75	0.44	38.9	1.32 A
38	0.10	0.0078	2190	24	20	0.80	0.50	34.1	1.51 A
37	0.11	0.0095	1810	28		0.85	0.57	30.2	1.70 A
	0.12	0.011	1520	33	19	0.90	0.64	26.9	1.91 A
36	0.13	0.013	1300	40		0.95	0.71	24.3	2.12 A
35	0.14	0.015	1120	45	18	1.00	0.78	21.9	2.36 A
	0.15	0.018	970	54		1.10	0.95	18.1	2.85 A
34	0.16	0.020	844	60		1.20	1.1	15.2	3.38 A
	0.17	0.023	757	68	16	1.30	1.3	13.0	3.97 A
33	0.18	0.026	676	75		1.40	1.5	11.2	4.60 A
	0.19	0.028	605	85		1.50	1.8	9.70	5.30 A
32	0.20	0.031	547	93	14	1.60	2.0	8.54	6.0 A
30	0.25	0.049	351	147		1.70	2.3	7.57	6.7 A
29	0.30	0.071	243	212	13	1.80	2.6	6.76	7.6 A
27	0.35	0.096	178	288		1.90	2.8	6.05	8.5 A
26	0.40	0.13	137	378	12	2.00	3.1	5.47	9.4 A
25	0.45	0.16	108	477					



NOTA: Esta tabla es solamente una referencia general y no debe ser usada como una fuente del estándar AWG -American Wire Gauge- ya que puede estar incompleta o desactualizada.

BIOS (Sistema Básico de Entrada/Salida)

BIOS es un juego de rutinas que afectan el modo en que la computadora transfiere datos entre los componentes de la misma, tales como la memoria, los discos, y el adaptador de visualización. Las instrucciones de la BIOS están integradas dentro de la memoria de solo-lectura de la computadora. Los parámetros de la BIOS pueden ser configurados por el usuario a través del programa de configuración de la BIOS. La BIOS puede ser actualizado usando la utilidad provista para copiar un nuevo archivo BIOS en el EEPROM.

Bit (Digito Binario)

Representa la unidad más pequeña de datos usada por la computadora. Un bit puede tener uno de dos valores: 0 o 1.

Inicio (boot)

Inicio (boot) significa cargar el sistema operativo de la computadora en la memoria del sistema. Cuando el manual le pide que (boot) “inicie” su sistema (o computadora), esto significa ENCENDER su computadora. (Reboot) “Reiniciar” significa recargar su sistema. Cuando se usa Windows 95 o posteriores, seleccionar “Reiniciar” en el botón de “Inicio | Apagar...” reiniciará su computadora.

Enlace Maestro de distribución IDE

El IDE tipo PIO (Programable I/O) requiere que la CPU esté envuelta en el acceso a IDE y esperando por eventos mecánicos. El enlace (Bus) maestro IDE transfiere datos a/desde la memoria sin interrumpir a la CPU. El controlador del enlace maestro IDE y las unidades IDE de disco duro deben ser compatibles con el modo IDE de enlace maestro.

Byte (Termino Binario)

Un byte es un grupo de ocho bit contiguos. Un byte es usado para representar un solo caracter alfanumérico, un signo de puntuación, o otro símbolo.

Desaceleración del Reloj

Es una función que permite que el reloj del procesador pueda ser detenido y iniciado en un ciclo conocido de trabajo. La desaceleración del reloj del procesador es usada para ahorrar corriente, para el manejo de la temperatura, y para reducir la velocidad de procesamiento.

Puerto COM

COM es el nombre de un mecanismo lógico usado para designar los puertos en serie de la computadora. Mecanismos de señalación, módem, módulos infrarrojos, etc... pueden ser conectados a los puertos COM. Cada puerto COM está configurado para usar un diferente IRQ y asignación de dirección.

CPU (Unidad Central de Procesamiento)

La CPU, algunas veces llamada “Procesador”, actualmente funciona como el “cerebro” de la computadora. Ésta interpreta y ejecuta las ordenes de los programas y procesa los datos almacenados en la memoria.

Controlador de Dispositivo

Un controlador de dispositivo es un juego o grupo especial de instrucciones que permiten al sistema operativo de la computadora comunicarse con los dispositivos de la misma, tales como el VGA, el audio, la Ethernet, la impresora, o el módem.

Hardware

El Hardware es un término general que se refiere a los componentes físicos de una computadora, incluyendo los periféricos, tales como las impresoras, módem, mouse, u otro mecanismo de señalación.

A Apéndice

IDE (Unidad Electrónica Integrada)

Los mecanismos IDE integran el control de unidad directamente en la unidad misma, eliminando la necesidad de tarjetas adaptadoras separadas (como el caso de los mecanismos para SCSI). Los mecanismos IDE UltraDMA/33 pueden alcanzar transferencias de hasta 33MB/Seg.

IEEE1394

Es también conocido como iLINK (Sony) o FireWire (Apple). El IEEE1394 es un enlace de distribución de alta velocidad como el SCSI pero tiene conexiones simples y una mayor capacidad de conexión con mecanismos como el USB. La interfaz IEEE1394 tiene un ancho de banda de 400-1000 Mbits/seg y puede manejar hasta 63 unidades en el mismo enlace de distribución. Es muy probable que el IEEE1394 y el USB, reemplacen a los puertos Paralelos, IDE, SCSI, y EIDE. El IEEE1394 es también usado en equipos de alta definición digital y están marcados como "DV" para puerto de Video Digital.

Puerto Infrarrojo (IrDA)

El puerto infrarrojo (IrDA) de comunicación permite la conveniente comunicación de datos con mecanismos equipados con infrarrojos o con computadoras equipadas con infrarrojos de hasta 4 Mbits/seg. Esto permite una fácil sincronización inalámbrica de agendas electrónicas personales, PDA, o teléfonos móviles, e incluso permite la impresión de datos en impresoras sin cables. Si su oficina permite una red de trabajo con puertos infrarrojos, usted puede tener conexión inalámbrica en su red de trabajo en cualquier parte provisto que haya una línea directa de visión entre los nodos IrDA. Las oficinas pequeñas pueden usar la tecnología IrDA para compartir una misma impresora entre varias computadoras ubicadas cerca las unas de las otras, e incluso el envío de archivos de una computadora a otra sin usar cables de conexión.

Candados o Seguros Kensington®

Los candados o seguros Kensington® (o compatibles) permiten al PC Portátil estar asegurada usando normalmente un cable de metal que evita que la misma pueda ser alejada de un objeto fijo. Algunos productos de seguridad pueden también incluir un detector de movimiento que activa una alarma sonora cuando el PC Portátil es movida.

Puerto LPT (Puerto de la Impresora)

El nombre de un dispositivo lógico reservado por DOS para los puertos paralelos de la computadora. Cada puerto LPT está configurado para usar una diferente IRQ y asignación de dirección.

Enlace PCI (Enlace de distribución local conectado con un componente periférico)

El enlace PCI es una especificación que define una interfaz de enlace de datos de 32-bit. PCI es un estándar ampliamente usado por los fabricantes de tarjetas de expansión para computadoras.

Tarjetas PC (PCMCIA)

Las tarjetas PC son casi del tamaño de una tarjeta de crédito y tienen en un extremo un conector de 68-pin. La tarjeta PC estándar ofrece múltiples opciones de expansión, tales como las de comunicación, almacenamiento de datos, etc. Las tarjetas PC vienen como tarjetas de memoria/actualización, de fax/módem, de adaptadores de trabajo en red, de adaptadores de SCSI, de decodificación de formatos MPEG I/II, e incluso de módem o LAN inalámbricos. El PC Portátil es compatible con tarjetas PCMCIA 2.1, y 32bit CardBus estándar. Los tres tipos de tarjetas PC estándar actualmente tienen diferente grosor. El tipo I de tarjetas es de 3.3mm de grosor, El tipo II es de 5mm, y el tipo III es de 10.5mm. Los tipos I,II pueden ser usados en un solo espacio de conexión. El tipo III ocupa los dos espacios de conexión y debe ser usado en PC Portátil con dos espacios de conexión.

POST (Power On Self Test) -Autoverificación al inicio-

Cuando usted enciende la computadora, esta primero ejecutará el POST, una serie de pruebas de diagnóstico controladas por software. El POST verifica la memoria del sistema, el circuito de la tarjeta madre, la visualización, el teclado, la disquetera, y otros dispositivos I/O.

Puerto PS/2

Los puertos PS/2 están basados en la arquitectura IBM. Este tipo de arquitectura transfiere datos a través de un enlace de distribución de 16-bit o 32-bit. Un mouse y/o teclado PS/2 puede ser usado sobre tarjetas madres ATX.

RAM (Memoria de Acceso Aleatorio)

Hay distintos tipos de RAM tales como la DRAM (RAM Dinámica), EDO DRAM (DRAM con salida de datos extendida), SDRAM (DRAM sincronizada).

ROM (Memoria solo de Lectura)

La ROM es una memoria no volátil usada para almacenar los programas de modo permanente (llamada firmware). Es usada en ciertos componentes de computadora. Hoy es posible la actualización de la ROM (o EEPROM). Esta puede ser reprogramada con nuevos programas (o BIOS).

Modo en Suspenso

Al Suspend-a-RAM (STR) y al Suspend-al-Disco (STD), el reloj de la CPU es detenido y la mayoría de los dispositivos del PC Portátil son puestos en sus más bajos niveles activos. El PC Portátil entra en Suspenso cuando el sistema permanece totalmente inactivo por un especificado período de tiempo, o también manualmente usando las teclas de funciones. La configuración del período de tiempo de inactividad del disco duro y de la visualización puede ser establecida por el Programa de configuración de la BIOS. El INDICADOR de la corriente titila cuando el PC Portátil está en el modo STR. Cuando está en el modo STD, el PC Portátil parecerá APAGADA.

Disco del Sistema

Un disco del sistema contiene los archivos centrales de un sistema operativo y es usado para iniciar el sistema operativo.

Cable con conductor de par trenzado

El cable es usado para conectar la tarjeta Ethernet a un anfitrión, (generalmente un concentrador o interruptor) y es llamado Cable de conexión directa de Ethernet de par retorcido (TPE). Los extremos de cable son llamados conectores RJ-45, los que no son compatibles con los conectores RJ-11 de teléfono. Si desea conectar dos computadoras sin un concentrador en el medio, un cable de transición de par retorcido será requerido.

UltraDMA/66 o 100

UltraDMA/66 o 100 es una nueva especificación para mejorar las proporciones de transferencias IDE. A diferencia del modo PIO tradicional, el cual solo usa el filo ascendente de la señal IDE para transferir datos, el UltraDMA/33 usa ambos fillos, el ascendente y el descendente. Por lo tanto, la proporción de transferencia de datos es el doble de la del modo 4 PIO o el modo 2 DMA. (16.6MB/s x2 = 33MB/s).

USB (Enlace de distribución Universal en Serie)

Es un nuevo enlace de periféricos en serie de 4-pin que permite enchufar y usar periféricos a la computadora, tales como: teclado, mouse, joystick, escáner, impresora, módem, etc... que son automáticamente con-figurados cuando se los conecta físicamente a la misma sin tener que instalar controladores o reiniciar el sistema. Con USB, los complejos cables tradicionales de la parte de atrás de su PC pueden ser eliminados.

A Apéndice

Información sobre el Dueño

Esta página se provee para guardar información acerca de su PC Portátil que pueda ser útil como futura referencia o para obtener ayuda técnica. Conserve este Manual del Usuario en un lugar seguro si llena los espacios para las contraseñas.

Nombre del dueño: _____ Teléfono del dueño: _____

Fabricante: _____ Modelo: _____

Vendedor: _____ Teléfono: _____

Tamaño de Visualización: _____ Fecha de Compra: _____ Número de Serie: _____

Fabricante de la unidad de disco duro: _____ Capacidad: _____

Fabricante de la 2da. unidad de disco duro: _____ Capacidad: _____

Versión de BIOS: _____ Fecha: _____

Accesorios: _____ Número de Serie: _____

Accesorios: _____ Número de Serie: _____

SOFTWARE

Sistema Operativo: _____

Software: _____ Número de Serie: _____

Software: _____ Número de Serie: _____

SEGURIDAD

Contraseña de Inicio: _____ Contraseña del disco duro: _____

RED DE TRABAJO

Nombre del Usuario: _____ Contraseña: _____ Dominio: _____

Nombre del Usuario: _____ Contraseña: _____ Dominio: _____