

# คู่มือผู้ใช้โน้ตบุ๊ก PC

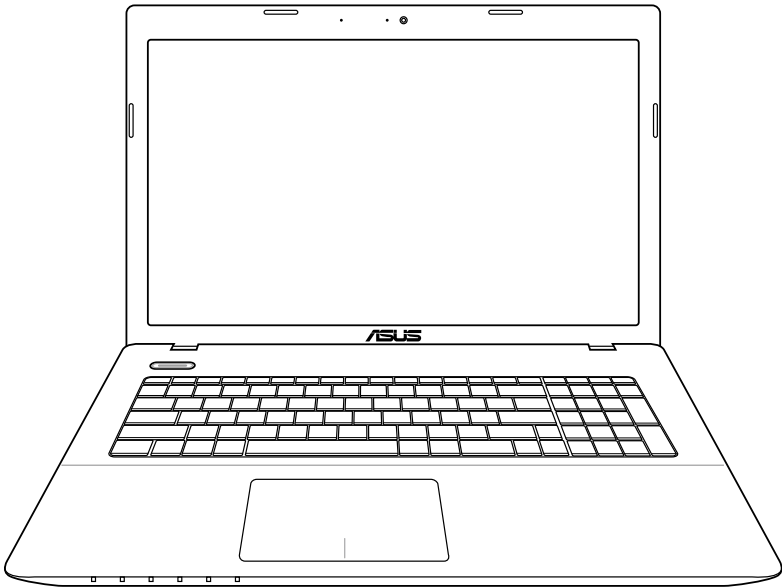

# สารบัญ

## บทที่ 1: แนะนำโน้ตบุ๊กพีซี

เกี่ยวกับคู่มือผู้ใช้	6
หมายเหตุสำหรับคู่มือฉบับนี้	6
ข้อควรระวังเพื่อความปลอดภัย	7
การเตรียมโน้ตบุ๊กพีซีของคุณ	11

## บทที่ 2: ทำความรู้จักชิ้นส่วนต่างๆ

ด้านบน	14
ด้านล่าง	17
ด้านขวา	20
ด้านซ้าย	21
ด้านหลัง	25
ด้านซ้าย	25

## บทที่ 3: เริ่มต้นการใช้งาน

ระบบไฟ	28
การใช้พลังงาน AC	28
การใช้พลังงานแบตเตอรี่	30
การดูแลแบตเตอรี่	31
การเปิดเครื่องโน้ตบุ๊กพีซี	32
การทดสอบตัวเองเมื่อเปิดเครื่อง (POST)	32
การตรวจสอบพลังงานแบตเตอรี่	34
การชาร์จแบตเตอรี่แพค	35
ตัวเลือกด้านพลังงาน	36
โหมดการจัดการพลังงาน	38
สลีปและไฮเบอร์เนชัน	38
การควบคุมพลังงานความร้อน	40
ฟังก์ชันแป้นพิมพ์พิเศษ	41
อีดีคีย์ส์ (ในเครื่องบางรุ่น)	41
ปุ่มของ Microsoft Windows	44
ปุ่มควบคุมมัลติมีเดีย (ในเครื่องบางรุ่น)	45
สวิตช์และไฟแสดงสถานะ	46
สวิตช์	46
ไฟแสดงสถานะ	47

## บทที่ 4: การใช้ฮาร์ดดิสก์

อุปกรณ์ซี.....	50
การใช้ซีแพด.....	51
ภาพสัทธิการใช้ซีแพด .....	52
การดูแลซีแพด .....	54
การปิดทำงานซีแพดโดยอัตโนมัติ .....	55
อุปกรณ์เก็บข้อมูล .....	56
ฮาร์ดดิสก์ (ในเครื่องบางรุ่น).....	56
เครื่องอ่านการ์ดหน่วยความจำแฟลช.....	60
ฮาร์ดดิสก์ .....	61
หน่วยความจำ (RAM) .....	64
การเชื่อมต่อ .....	65
การเชื่อมต่อเครือข่าย.....	65
การเชื่อมต่อ LAN ไร้สาย (ในเครื่องบางรุ่น) .....	67
การเชื่อมต่อเครือข่ายไร้สายของ Windows .....	69
การเชื่อมต่อไร้สายบลูทูธ (ในเครื่องบางรุ่น) .....	71
เครื่องชาร์จ USB+.....	74

## ภาคผนวก

อุปกรณ์เสริมสำหรับเลือกซื้อเพิ่ม .....	A-2
อุปกรณ์เชื่อมต่อสำหรับเลือกซื้อ .....	A-2
ระบบปฏิบัติการและซอฟต์แวร์ .....	A-3
การตั้งค่า BIOS ระบบ .....	A-4
ปัญหาและวิธีแก้ปัญหาทั่วไป.....	A-10
การกู้คืนฮาร์ดดิสก์ของคุณ .....	A-16
การใช้พาร์ติชันการกู้คืน .....	A-16
การใช้ DVD การกู้คืน (เฉพาะบางรุ่น).....	A-17
ข้อมูลเกี่ยวกับ DVD-ROM ใดก็ได้.....	A-19
ข้อมูล บลู-เรย์ รอม ใดก็ได้.....	A-21
ความสอดคล้องของโอมเต็มภายใน .....	A-22
ประกาศ และถ้อยแถลงเพื่อความปลอดภัย .....	A-26
ถ้อยแถลงของคณะกรรมการการสื่อสารกลาง.....	A-26
ถ้อยแถลงขอการระงับการสัมผัสกับความถี่วิทยุของ FCC....	A-27
ประกาศเกี่ยวกับความสอดคล้องข้อกำหนด R&TTE (199/5/EC) .....	A-27

เครื่องหมาย CE.....	A-28
ถ้อยแถลงการสัมผัสกับการแผ่รังสี IC สำหรับแคนาดา .....	A-28
แผนเนลการทำงานไร้สายสำหรับโหมดต่างๆ.....	A-29
แถบความถี่ไร้สายที่ถูกจำกัดของฝรั่งเศส .....	A-29
ประกาศด้านความปลอดภัยของ UL .....	A-31
ข้อกำหนดด้านความปลอดภัยทางไฟฟ้า .....	A-32
ประกาศเครื่องรับสัญญาณ TV (ในเครื่องบางรุ่น) .....	A-32
REACH .....	A-32
ข้อควรระวังของชาวอเมริกัน (สำหรับโน้ตบุ๊กที่ใช้แบตเตอรี่ลิเธียมไอออน).....	A-33
ข้อมูลด้านความปลอดภัยเกี่ยวกับอะปดิกส์ไตรฟ .....	A-34
ข้อมูลความปลอดภัยจากเลเซอร์ .....	A-34
ป้ายเตือนการช่อมแซม .....	A-34
ข้อบังคับ CDRH .....	A-34
ประกาศผลิตภัณฑ์ของ Macrovision Corporation .....	A-35
การอนุมัติ CTR 21(สำหรับโน้ตบุ๊ก PC ที่มีโมเด็มในตัว)....	A-36
ฉลาก Eco ของสหภาพยุโรป .....	A-38
ผลิตภัณฑ์ที่สอดคล้องกับมาตรฐาน ENERGY STAR.....	A-38
การประกาศและความสอดคล้องกับระเบียบข้อบังคับด้านสิ่งแวดล้อม ของโลก .....	A-39
การรีไซเคิลของ ASUS / บริการนำกลับ .....	A-39
ข้อมูลเกี่ยวกับลิขสิทธิ์.....	A-40
ข้อจำกัดของความรับผิดชอบ .....	A-41
การบริการและสนับสนุน .....	A-41

# แนะนำอินเทอร์เน็ตบุ๊ค 1

# เกี่ยวกับคู่มือผู้ใช้

คุณกำลังอ่านคู่มือผู้ใช้โน้ตบุ๊กพีซี คู่มือผู้ใช้ให้ข้อมูลเกี่ยวกับส่วนประกอบต่างๆ ในโน้ตบุ๊กพีซี และวิธีการใช้ส่วนประกอบเหล่านั้น หัวข้อต่อไปนี้เป็นเนื้อหาหลักๆ ของคู่มือผู้ใช้ฉบับนี้

1. **แนะนำโน้ตบุ๊กพีซี**  
แนะนำเกี่ยวกับโน้ตบุ๊กพีซี และคู่มือผู้ใช้ฉบับนี้
2. **ทำความรู้จักชิ้นส่วนต่างๆ**  
ให้ข้อมูลเกี่ยวกับส่วนประกอบต่างๆ ของโน้ตบุ๊กพีซี
3. **เริ่มต้นการใช้งาน**  
ให้ข้อมูลเกี่ยวกับการเริ่มต้นการใช้งานกับโน้ตบุ๊กพีซี
4. **การใช้โน้ตบุ๊กพีซี**  
ให้ข้อมูลเกี่ยวกับการใช้ส่วนประกอบต่างๆ ของโน้ตบุ๊กพีซี
5. **ภาคผนวก**  
แนะนำคุณเกี่ยวกับอุปกรณ์เสริมที่สามารถเลือกซื้อเพิ่มเติมได้ และให้ ข้อมูลเพิ่มเติมต่างๆ



แอปพลิเคชันที่แท้จริงที่มาพร้อมเครื่อง จะแตกต่างกันไปตามรุ่นและประเทศ อาจมีความแตกต่างระหว่าง Notebook PC ของคุณและรูปภาพที่แสดง ในคู่มือฉบับนี้ โปรดยอมรับความถูกต้องของ Notebook PC ที่ท่านมีอยู่

# หมายเหตุสำหรับคู่มือฉบับนี้

มีการใช้หมายเหตุและคำเตือนตลอดคู่มือฉบับนี้ เพื่อช่วยให้คุณทำงานบางอย่าง ให้เสร็จสมบูรณ์ได้อย่างปลอดภัย และมีประสิทธิภาพ หมายเหตุเหล่านี้มีระดับความสำคัญแตกต่างกันดังนี้:



**คำเตือน!** ข้อมูลสำคัญที่ต้องปฏิบัติตามเพื่อการดำเนินการอย่างปลอดภัย



**ข้อสำคัญ!** ข้อมูลสำคัญยิ่งที่ต้องปฏิบัติตาม เพื่อป้องกันความเสียหายที่อาจเกิดกับข้อมูล ส่วนประกอบ หรือบุคคล



**คำแนะนำ:** คำแนะนำในการทำงานให้เสร็จสมบูรณ์



**หมายเหตุ:** ข้อมูลสำหรับสถานการณ์พิเศษ

# ข้อควรระวังเพื่อความปลอดภัย

ข้อควรระวังเพื่อความปลอดภัยต่อไปนี้จะยึดอายุการใช้งานโน้ตบุ๊ก PC ให้ยาวขึ้น ปฏิบัติตามข้อควรระวังและคำแนะนำในการใช้งานทั้งหมด โปรดให้บุคลากรที่มีความเชี่ยวชาญ เป็นผู้ให้บริการซ่อมเครื่อง เว้นแต่จะระบุไว้ในคู่มือฉบับนี้



ถอดสายไฟ AC และนำแพดแบตเตอรี่ออกก่อนที่จะทำความสะอาด เช็ดโน้ตบุ๊กพีซีด้วยฟองน้ำเชลลูโลส หรือผ้าขี้มัวร์ที่สะอาดชุบน้ำสะอาดสำหรับทำความสะอาดที่ไม่มีฤทธิ์กัดกร่อน ผสมกับน้ำอุณหภูมิเล็กน้อย และเช็ดความชื้นออกด้วยผ้าแห้ง



**อย่าวางบนพื้นผิวทำงานที่ไม่สม่ำเสมอ หรือไม่มั่นคง**  
หน้าเครื่องไปซ่อม ถ้าตัวเครื่องได้รับความเสียหาย



**อย่าให้สัมผัสถูกสภาพแวดล้อมที่สกปรก หรือมีฝุ่นมาก**  
**อย่าใช้ในขณะที่มีแก๊สรั่ว**



**อย่ากดหรือสัมผัสหน้าจอแสดงผล** อย่าวางไว้ใกล้กับสิ่งของเล็กๆ ที่อาจทำให้หน้าจอมีรอยขีดข่วน หรือหล่นเข้าไปในโน้ตบุ๊กพีซี



**อย่าปล่อยโน้ตบุ๊กพีซีไว้บนตัก หรือส่วนใดของ ร่างกายคุณ**  
เพื่อป้องกันความไม่สบาย หรือการบาดเจ็บจากการสัมผัสถูกความร้อน



**อย่าวาง หรือทำวัตถุหล่นใส่ และ**  
**อย่าใส่วัตถุแปลกปลอมใดๆ เข้าไปในโน้ตบุ๊กพีซี**



**อย่าให้เครื่องสัมผัสถูกสนามแม่เหล็ก**  
**หรือสนามไฟฟ้าพลังสูง**



**อย่าให้เครื่องสัมผัสถูก หรืออยู่ใกล้ของเหลว ฝน**  
**หรือความชื้น** **อย่าใช้แบตเตอรี่ระหว่างที่เกิดพายุฝนฟ้าคะนอง**



**ค่าเตือนความปลอดภัยเกี่ยวกับแบตเตอรี่**  
**อย่าทิ้งแบตเตอรี่ลงในไฟ** **อย่าลัดวงจรหน้าสัมผัสต่างๆ**  
**อย่าถอดชิ้นส่วนแบตเตอรี่**



อุณหภูมิที่ปลอดภัย: คุณควรใช้  
โน้ตบุ๊คพีซีเฉพาะในสภาพแวดล้อมที่มีอุณหภูมิอยู่ระหว่าง  
5 °C (41 °F) ถึง 35 °C (95 °F)



อย่าถือ หรือปกคลุมโน้ตบุ๊คพีซีในขณะที่  
ที่เปิดเครื่องอยู่ด้วยวัสดุใดๆ เนื่องจาก  
จะทำให้การระบายอากาศลดลง เช่น การใส่ไว้ในกระเป๋าถือ



อย่าใช้สายไฟ, อุปกรณ์เสริม หรืออุปกรณ์ต่อพ่วงอื่นที่เสียหาย



### พลังงานไฟฟ้าขาเข้า:

ดูจากฉลากระดับพลังงานไฟฟ้าที่ด้านใต้ของโน้ตบุ๊คพีซี  
และให้แน่ใจว่าอะแดปเตอร์เพาเวอร์ของคุณ  
คุณสอดคล้องกับระดับพลังงานดังกล่าว



อย่าใช้ตัวทำละลายที่มีฤทธิ์เข้มข้น เช่น ทินเนอร์, เบนซิน  
หรือสารเคมีอื่นบนบนผิวผลิตภัณฑ์ หรือในบริเวณใกล้เคียง



การติดตั้งแบตเตอรี่อย่างไม่ถูกต้องอาจเป็นสาเหตุให้เกิดการระเบิด  
และทำให้โน้ตบุ๊ค PC เสียหายได้



อย่าทิ้งโน้ตบุ๊คพีซีปะปนกับของเสียจากภายในบ้าน ตรวจสอบ  
ผลิตภัณฑ์นี้ได้รับการออกแบบเพื่อให้หน้าชั้นส่วนต่างๆ มาใช้ซ้ำ  
และรีไซเคิลได้อย่างเหมาะสม  
สัญลักษณ์ถังขยะติดล้อที่มีเครื่องหมายกากบาท  
เป็นการระบุว่าไม่ควรทิ้งผลิตภัณฑ์ (อุปกรณ์ไฟฟ้า, อิเล็กทรอนิกส์  
และแบตเตอรี่หรือวัสดุที่มีส่วนประกอบของปรอท)  
ปะปนไปกับของเสียทั่วไปจากภายในบ้าน  
สอบกฎข้อบังคับในการทิ้งผลิตภัณฑ์อิเล็กทรอนิกส์



อย่าทิ้งแบตเตอรี่ปะปนกับของเสียทั่วไปภายในบ้าน  
สัญลักษณ์ถังขยะติดล้อที่มีเครื่องหมายกากบาท  
เป็นการระบุว่าไม่ควรทิ้งผลิตภัณฑ์ปะปนไปกับของเสียทั่วไป  
จากภายในบ้าน



## คำเตือนเกี่ยวกับความดันเสียง

ความดันเสียงที่มากเกินไปจากหูฟัง หรือชุดสวมศีรษะ สามารถทำให้เกิดความเสียหาย หรือการสูญเสียการได้ยิน โปรดทราบว่า การปรับตัวควบคุมระดับเสียง และอีควอไลเซอร์เหนือ ตำแหน่งกลาง อาจเพิ่มแรงดันเอาต์พุตของหูฟัง หรือชุดสวมศีรษะ แล ระดับความดันเสียง

## คำเตือนเกี่ยวกับพัลลัมที่ใช้ระบบไฟฟ้ากระแสตรง

โปรดทราบว่าพัลลัม DC เป็นชิ้นส่วนที่เคลื่อนที่ซึ่งอาจทำให้เกิดอันตรายได้ โปรดระวังไม่ให้ร่างกายของคุณถูกใบพัลลัมที่กำลังเคลื่อนที่

## ข้อมูลเกี่ยวกับอะแดปเตอร์ (แตกต่างกันไปตามรุ่นที่ซื้อ)

แรงดันไฟฟ้าขาเข้า: 100–240Vac

ความถี่ไฟฟ้าขาเข้า: 50-60Hz

กระแสไฟฟ้าขาออกที่ระบุ: 3.42A (65W); 4.74A (90W)

แรงดันไฟฟ้าขาออกที่ระบุ: 19Vdc

## ข้อควรระวังเกี่ยวกับการขนส่ง

ในการเตรียมโน้ตบุ๊คพีซีสำหรับการขนส่ง คุณควรปิดเครื่อง และถอดอุปกรณ์ ต่อพ่วงภายนอกทั้งหมดออก เพื่อป้องกันความเสียหายที่จะเกิดกับขั้วต่อ ต่างๆ หัวฮาร์ดดิสก์จะหยุดเมื่อปิดเครื่อง เพื่อป้องกันการขีดข่วนที่พื้นผิวของ ฮาร์ดดิสก์ระหว่างกระบวนการขนส่ง ดังนั้น คุณไม่ควรขนส่งโน้ตบุ๊คพีซีในขณะที่ เปิดเครื่องอยู่ ปิดหน้าจอแสดงผล และตรวจสอบว่าสลักยึดอย่างมั่นคงใน ตำแหน่งปิด เพื่อป้องกันแป้นพิมพ์และหน้าจอแสดงผล



ข้อควรระวัง! พื้นผิวของโน้ตบุ๊คนั้นหมองได้ง่าย ถ้าไม่มีการดูแลอย่างเหมาะสม ไขความระมัดระวังอย่าถู หรือทำให้พื้นผิวของโน้ตบุ๊คพีซีเป็นรอย

## กระเป๋าสีไนต์บัพชีซของคุณ

ซื้อกระเป๋าสี เพื่อป้องกันไนต์บัพชีซจากสิ่งสกปรก น้ำ การกระแทก และรอยขีดข่วนต่างๆ

## ชาร์จแบตเตอรี่

ถ้าคุณวางแผนที่จะใช้พลังงานแบตเตอรี่ ให้แน่ใจว่าคุณชาร์จแบตเตอรี่แพคไว้เต็ม และมีแบตเตอรี่แพคสำรองไว้ด้วย ก่อนที่จะเดินทางไกล จำไว้ว่า อะแดปเตอร์ไฟฟ้าจะชาร์จแบตเตอรี่ไปเรื่อยๆ ตรวจจับที่ ยังเสียบอยู่กับคอมพิวเตอร์ และแหล่งจ่ายไฟ AC โปรดทราบว่า เมื่อไนต์บัพชีซใช้งานอยู่ จะใช้เวลาในการชาร์จแบตเตอรี่แพคนานขึ้นเป็นอย่างมาก

## ข้อควรระวังบนเครื่องบิน

ติดต่อสายการบินของคุณ ถ้าคุณต้องการใช้ไนต์บัพชีซบนเครื่องบิน สายการบินส่วนมากมีข้อกำหนดใน การใช้อุปกรณ์อิเล็กทรอนิกส์ สายการบินส่วนมากจะอนุญาตให้ใช้อุปกรณ์อิเล็กทรอนิกส์ระหว่างที่บิน แต่มักไม่ให้ใช้ในขณะที่เครื่องบินกำลังจะออก หรือกำลังลงจอด



หมายเหตุ: มีอุปกรณ์เพื่อความปลอดภัยที่สนามบินอยู่ 3 ประเภท ใหญ่ๆ: เครื่อง X-ray (ใช้สำหรับรายการที่วางบนสายพานลำเลียง), เครื่องตรวจจัมแม่เหล็ก (ใช้กับผู้ที่เดินผ่าน ด้านตรวจสอบเพื่อความปลอดภัย), และเครื่องตรวจแม่เหล็กแบบใช้มือถือ (อุปกรณ์มือถือที่ใช้ตรวจร่างกายผู้คน หรือสิ่งของที่ต้องการ) คุณสามารถส่งไนต์บัพชีซ และแผ่นดิสก์เก็ตต์ ผ่านเครื่อง X-ray ที่สนามบินได้ อย่างไรก็ตาม ไม่แนะนำให้คุณส่งไนต์บัพชีซ หรือดิสก์เก็ตต์ ผ่านเครื่องตรวจจัมแม่เหล็ก หรือให้สัมผัสถูกเครื่องตรวจแม่เหล็กแบบใช้มือถือที่สนามบิน

# การเตรียมโน้ตบุ๊กพีซีของคุณ

นี่เป็นเพียงขั้นตอนอย่างรวดเร็วในการใช้โน้ตบุ๊ก PC ของคุณเท่านั้น

## ติดตั้งแบตเตอรี่แพค

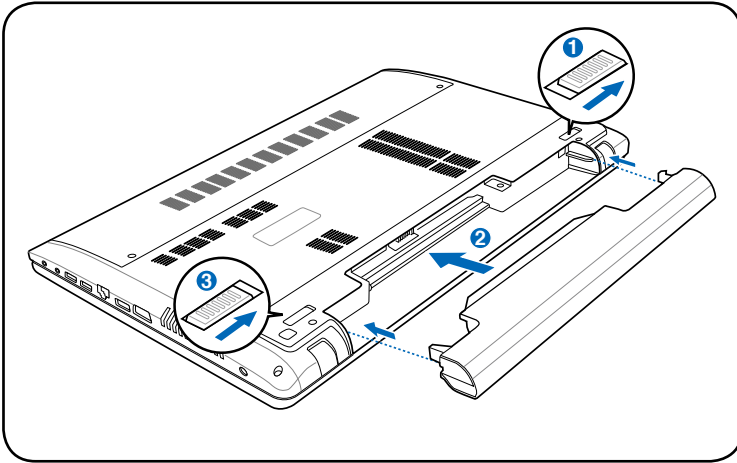

## เชื่อมต่ออะแดปเตอร์ไฟ AC

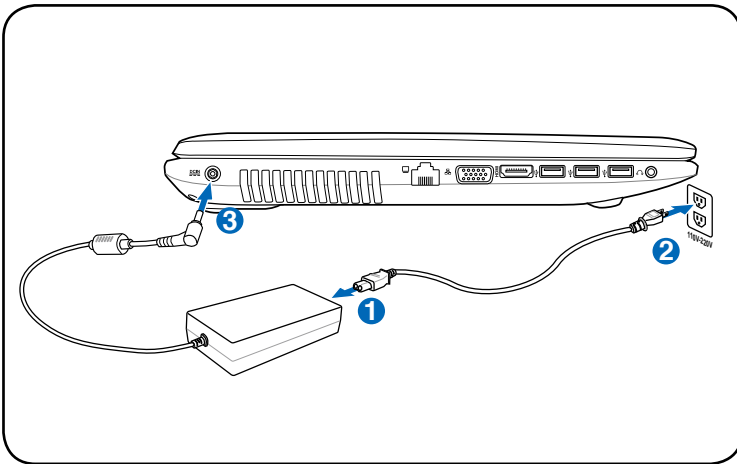

## การเปิดจอแสดงผล LCD

1. ยกจอแสดงผลขึ้นด้วยนิ้วหัวแม่มือของคุณด้วยความระมัดระวัง
2. ค่อยๆ เอียงจอแสดงผลไปข้างหน้าหรือข้างหลัง ไปยังมุมการรับชมที่สะดวกสบาย

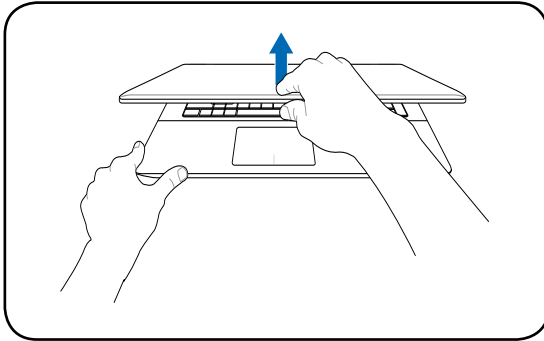

## การเปิดเครื่อง

1. ผลักและปล่อยปุ่มเพาเวอร์ที่อยู่ข้างใต้จอแสดงผล LCD
2. ใช้ [Fn]+[F5] หรือ [Fn]+[F6] เพื่อปรับความสว่าง LCD

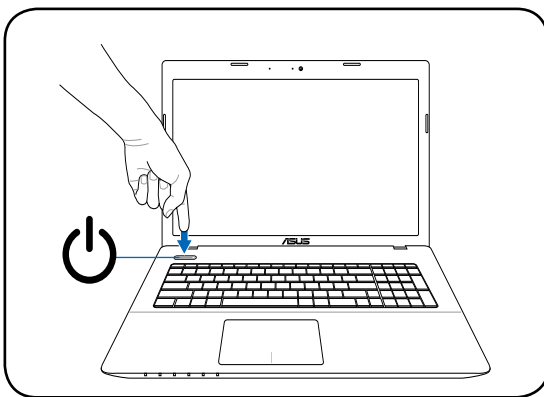





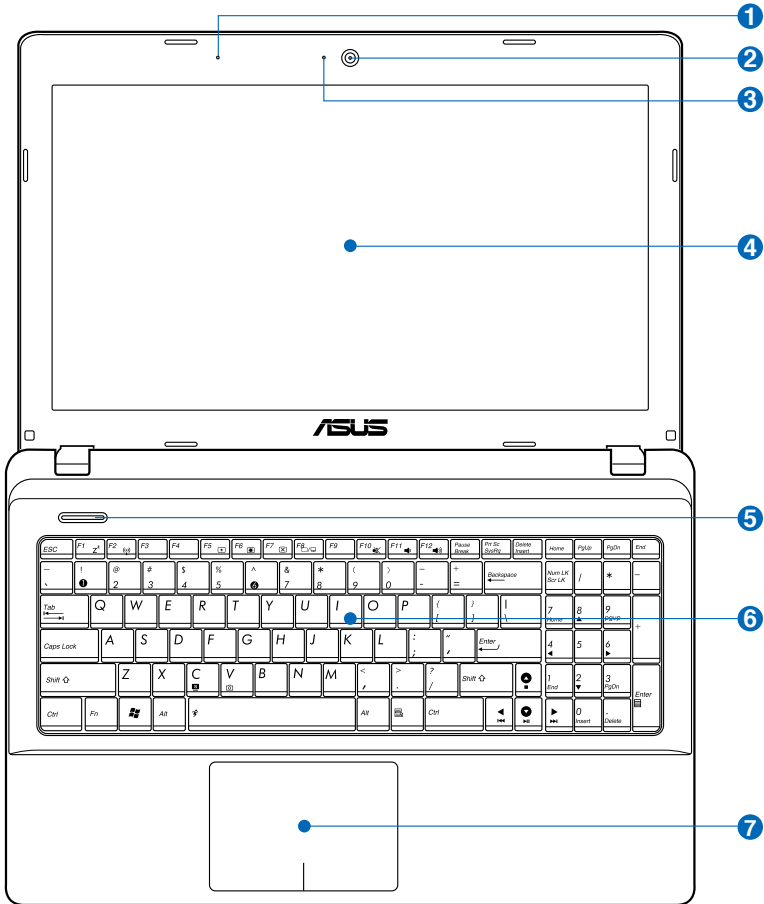

# ทำความรู้จักชิ้นส่วนต่างๆ 2

# ด้านบน



แป้นพิมพ์จะแตกต่างกันไปตามภูมิภาค



- 1  **ไมโครโฟน (ในตัว)**  
ไมโครโฟนโมโนในตัว สามารถใช้ในการประชุมทางวิดีโอ การบรรยายด้วยเสียง หรือการอัดเสียงแบบง่ายๆ ได้
- 2  **กล้อง**  
กล้องในตัว ใช้ในการถ่ายภาพ หรือบันทึกวิดีโอ คุณสามารถใช้กล้องกับการประชุม ทาง วิดีโอ และแอปพลิเคชันแบบอื่นเตอร์แอกทีฟอื่นใด
- 3  **ตัวแสดงสถานะกล้อง (ในเครื่องบางรุ่น)**  
ตัวแสดงสถานะกล้องจะแสดงเมื่อกำลังใช้งานกล้องในตัว
- 4  **หน้าจอแสดงผล**  
โน้ตบุ๊กพีซีใช้จอแอกทีฟแมทริกซ์ TFT LCD ซึ่งให้การรับชมที่ดีเยี่ยม เหมือนกับจอ ภาพ สำหรับเครื่องเดสก์ทอป จอ LCD ไม่มีการแผ่รังสี หรือการกะพริบซึ่งไม่เหมือนกับจอภาพบนเครื่องเดสก์ทอปแบบ ดั้งเดิม ดังนั้น คุณจะสามารถดูหน้าจอพีซีได้ นานโดยไม่ต้องใช้สารเคมีใดๆ (ถ้าจำเป็นให้ใช้น้ำเปล่า) เพื่อทำความสะอาดหน้าจอแสดงผล
- 5  **สวิตช์เพาเวอร์**  
สวิตช์เปิด/ปิดเครื่องช่วยให้เปิดและปิดเครื่องโน้ตบุ๊ก PC และกุญแจจาก STR ได้ ใช้สวิตช์หนึ่งครั้งเพื่อเปิดอย่างปลอดภัยได้ด้วย สวิตช์เพาเวอร์ทำงานเฉพาะเมื่อจอแสดงผลเปิดอยู่เท่านั้น
- 6  **แป้นพิมพ์**  
แป้นพิมพ์ขนาดใหญ่มาตรฐานพร้อมหน้าหนัปุ่มที่สะดวกสบาย (ความลึกซึ่งปุ่มจะถูกกด) และที่พิกฝ่ามือ สำหรับมือทั้งสองข้าง ปุ่มฟังก์ชัน Windows™ 2 ปุ่ม เพื่อช่วยในการเคลื่อนที่อย่างง่ายดายในระบบ ปฏิบัติการ Windows™ T

## 7 ทซ์แพดและปุ่ม

ทซ์แพดพร้อมกับปุ่มกด คืออุปกรณ์การชี้ที่ทำงานเหมือนกับเมาส์บนเครื่องเดสก์ทอป มีฟังก์ชันการเลื่อน ที่ควบคุมด้วยซอฟต์แวร์ให้ หลังจากที่ติดตั้งยูนิตชี้ที่ใหม่มาพร้อมกับทซ์แพด เพื่อให้การเคลื่อนที่ใน Windows หรือเว็บทำได้ง่ายขึ้น



## ด้านล่าง



ปุ่มด้านล่างอาจมีลักษณะแตกต่างกัน ขึ้นอยู่กับรุ่น



ขนาดของแบตเตอรี่แพคเกจจะแตกต่างกันในเครื่องแต่ละรุ่น

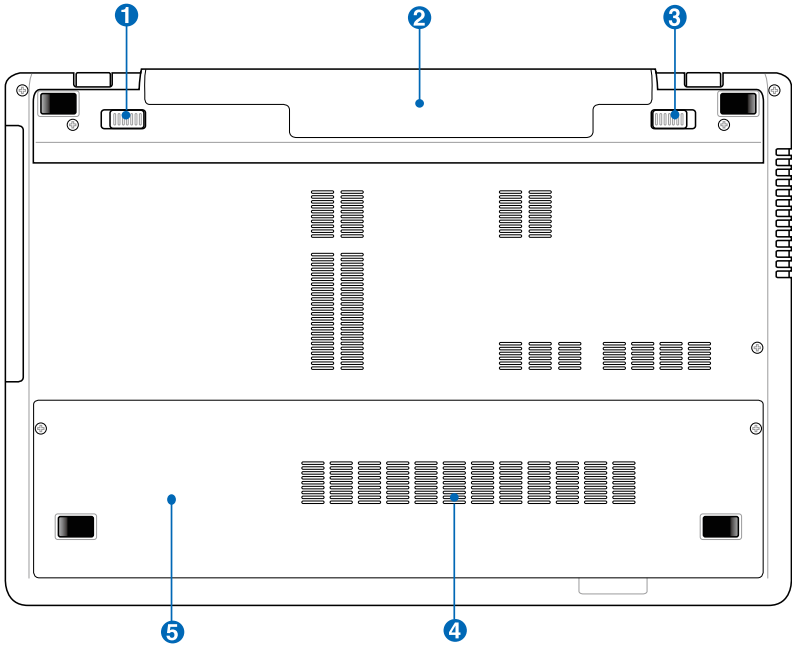

คำเตือน! ด้านล่างของโน้ตบุ๊กพีซีสามารถมีความร้อนเพิ่มขึ้นได้  
อย่างมาก ใช้ความระมัดระวัง  
เมื่อจับโน้ตบุ๊กพีซีในระหว่างที่กำลังทำงาน หรือเพิ่งใช้งานเสร็จ  
อุณหภูมิที่สูงเป็นเรื่องปกติ ระหว่างการชาร์จหรือการทำงาน  
อย่าใช้เครื่องบนพื้นผิวที่อ่อนนุ่ม เช่น เบาะ หรือโซฟา ซึ่ง  
อาจปิดกั้นทางระบายอากาศ  
อย่าวางโน้ตบุ๊กพีซีบนตักหรือส่วนอื่นๆ ของร่างกายของคุณ  
เพื่อหลีกเลี่ยงการบาดเจ็บเนื่องจากความร้อน.

### 1 📌 แบตเตอรี่ลีด - สปริง

แบตเตอรี่ลีดแบบสปริงใช้เพื่อยึดแบตเตอรี่แพคให้แน่นหนา เมื่อใส่แบตเตอรี่แพคแล้ว แบตเตอรี่จะถูกล็อคโดยอัตโนมัติ ในการนำแบตเตอรี่แพคออก สปริงลีดต้องอยู่ในตำแหน่งปลดลีด

### 2 📌 แบตเตอรี่แพค

แบตเตอรี่แพคจะถูกชาร์จโดยอัตโนมัติเมื่อเชื่อมต่อเข้ากับแหล่งจ่ายไฟ AC และจะให้พลังงานแก่โน้ตบุ๊คพีซีเมื่อไม่ได้เชื่อมต่อกับแหล่งจ่ายไฟ AC ลักษณะเช่นนี้ช่วยให้สามารถใช้งานเครื่องได้ ในระหว่างที่กำลังย้ายสถานที่ชั่วคราว ระยะเวลาการทำงานของ แบตเตอรี่ เตอร์ ขึ้นอยู่กับการใช้งาน และขอมูลจำเพาะสำหรับโน้ตบุ๊คพีซีนี้ ไม่สามารถถอดชิ้นส่วน แบตเตอรี่แพคได้ และต้องซื้อมาทีละก้อน

### 3 📌 แบตเตอรี่แพค

แบตเตอรี่ลีดแบบแมนนวลใช้เพื่อยึดแบตเตอรี่แพคให้แน่นหนา เลื่อนแบตเตอรี่ลีดไป ยังตำแหน่งปลด ลีด เพื่อใส่หรือถอดแบตเตอรี่แพคเลื่อนแมนนวลลีดไปยังตำแหน่งลีด หลังจากใส่แบตเตอรี่แพค เรียบร้อยแล้ว

### 4 📌 ช่องใส่หน่วยความจำ (RAM)

ช่องใส่หน่วยความจำ ให้ความสามารถในการเพิ่มหน่วยความจำเพิ่มเติม หน่วยความจำเพิ่มเติมจะเพิ่มสมรรถนะการทำงานของแอปพลิเคชัน โดยลดการเข้าถึงฮาร์ดดิสก์ในหน่วย BIOS จะตรวจพบหน่วย ความจำในระบบโดยอัตโนมัติ และตั้งค่าคอนฟิก CMOS ให้สัมพันธ์กันระหว่างกระบวนการ POST (Power-On-Self-Test) คุณไม่จำเป็นต้องตั้งค่าฮาร์ดแวร์ หรือซอฟต์แวร์ (รวมทั้ง BIOS) หลังจากติดตั้งหน่วย ความจำเข้าไป สำหรับข้อมูลเกี่ยวกับการอัปเดตหน่วยความจำสำหรับโน้ตบุ๊คพีซีของคุณ โปรดเยี่ยมชม ศูนย์บริการที่ได้รับการแต่งตั้ง หรือร้านค้าปลีก ชื่อเฉพาะโมดูลสำหรับเพิ่มหน่วยความจำจากร้านค้าที่ได้รับ การแต่งตั้งของโน้ตบุ๊คพีซีนี้ เพื่อใหม่แน่ใจถึงความเข้ากันได้ และความเชื่อถือได้ที่สูงที่สุด

## 5 ช่องใส่ฮาร์ดดิสก์

ฮาร์ดดิสก์ถูกยึดอยู่ในช่องใส่ สำหรับข้อมูลเกี่ยวกับการอัปเดตฮาร์ดดิสก์สำหรับโน้ตบุ๊คพีซีของคุณ

โปรดเยี่ยมชมศูนย์บริการที่ได้รับการแต่งตั้ง



หรือร้านค้าปลีก

ชื่อเฉพาะฮาร์ดดิสก์จากร้านค้าที่ได้รับการแต่งตั้งของโน้ตบุ๊คพีซีนี้ เพื่อให้มั่นใจถึงความเข้ากันได้

และความเชื่อถือได้ที่สูงสุด

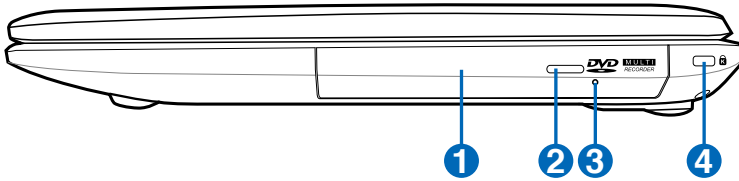
# ด้านขวา



- 1**  **ออปติคัลไดรฟ์**  
โน้ตบุ๊คพีซีมีหลากหลายรุ่น ซึ่งแต่ละรุ่นก็มีออปติคัลไดรฟ์ที่แตกต่างกัน ออปติคัลไดรฟ์ของโน้ตบุ๊คพีซีอาจสนับสนุนการทำงานของคอมแพคดิสก์ (CD) และ/หรือดีวีดีโวลูมิ (DVD) และอาจมีความสามารถในการบันทึก (R) หรือเขียนซ้ำ (RW) ไปด้วย สำหรับรายละเอียดของแต่ละรุ่น ให้ดูข้อมูลจำเพาะด้านการตลาด
- 2**  **ปุ่มดีดออกอิเล็กทรอนิกส์ของออปติคัลไดรฟ์**  
ปุ่มดีดออปติคัลไดรฟ์ออกแบบอิเล็กทรอนิกส์ ใช้สำหรับเปิดถาด ออก นอกจากนี้ คุณยังสามารถเปิดถาดออปติคัลไดรฟ์ออกผ่านทางซอฟต์แวร์เครื่องเล่น หรือโดยการคลิกขวาที่ออปติคัลไดรฟ์ใน “คอมพิวเตอร์” บน Windows และเลือก Eject (นำออก) ปุ่มดีดออกนี้ ยังทำหน้าที่เป็นไฟแสดงสถานะกิจกรรมของออปติคัลไดรฟ์ ซึ่งแสดงเมื่อข้อมูลกำลังถูกถ่ายโอนโดยออปติคัลไดรฟ์ ไฟแสดง สถานะนี้จะสว่างโดยเป็นสีเดียวกับขนาดของข้อมูลที่มีการถ่ายโอน
- 3** **ปุ่มดีดออกแบบฉุกเฉินของออปติคัลไดรฟ์ (ตำแหน่งแตกต่างกันในแต่ละรุ่น)**  
ปุ่มดีดออกแบบฉุกเฉิน ใช้เพื่อเปิดถาดของออปติคัลไดรฟ์ออกในกรณีที่ปุ่มดีดออกแบบ อิเล็กทรอนิกส์ไม่ทำงาน อย่าใช้ปุ่มดีดออกแบบฉุกเฉินแทนการใช้งานปุ่มดีดออกแบบอิเล็กทรอนิกส์
- 4**  **พอร์ตล็อค Kensington®**  
พอร์ตล็อค Kensington® อนุญาตให้คุณรักษาโน้ตบุ๊คพีซีของคุณปลอดภัยโดยใช้ผลิตภัณฑ์ ด้านความปลอดภัยของโน้ตบุ๊คพีซีที่คอมแพท์เบิ้ลกับ Kensington® โดยปกติ ผลิตภัณฑ์เพื่อความปลอดภัยเหล่านี้จะประกอบด้วยสายเคเบิลโลหะซึ่งป้องกันไม่ให้ดึงโน้ตบุ๊คพีซี ออกจากวัตถุที่ติดตาย นอกจากนี้ ผลิตภัณฑ์เพื่อความปลอดภัยบางอย่างยังมีตัวตรวจจับ ความเคลื่อนไหว เพื่อส่งเสียงเตือนเมื่อมีการเคลื่อนย้ายอีกด้วย

# ด้านหลัง

## รุ่น 17"

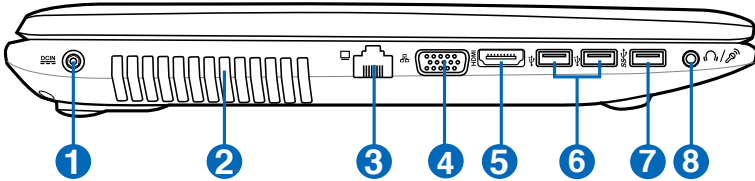

## รุ่น 15"

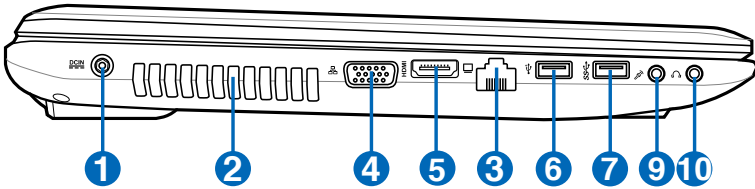

## รุ่น 14"

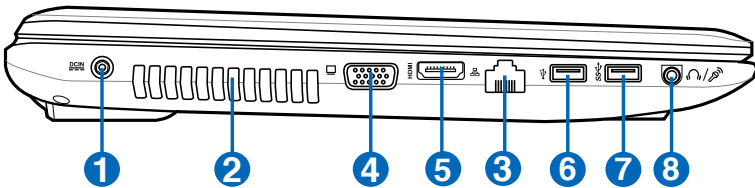

### 1 DCIN พลังงาน (DC) เช้า

อะแดปเตอร์พลังงานที่ให้มา แปลงพลังงาน AC ไปเป็นพลังงาน DC สำหรับใช้กับแฉีคนี้ พลังงานที่จ่ายผ่านแฉีคนี้ให้พลังงานแก่นิตบดพีซี และซาร์จแบตเตอรี่แพคภายในเพื่อป้องกันความเสียหายที่จะเกิดกับนิตบดพีซี และแบตเตอรี่แพค



ให้ใช้อะแดปเตอร์พลังงานที่ให้มาเสมอ ข้อควรระวัง: อาจอุ่นหรือร้อนเมื่อใช้งาน ให้แน่ใจว่าไม่มีอะไรปกคลุมอะแดปเตอร์ และเก็บให้อยู่อห่างจากร่างกายของคุณ

## 2 ช่องระบายอากาศ

ช่องระบายอากาศ อนุญาตให้อากาศเย็นไหลเข้ามาในโน้ตบุ๊กพีซี และอากาศอุ่นระบายออกนอกเครื่อง



ตรวจสอบให้แน่ใจว่าไม่มีกระดาษ หนังสือ เสื้อผ้า สายเคเบิล หรือวัตถุอื่นๆ ขวางกั้นทาง ระบายอากาศ ไม่เช่นนั้น โน้ตบุ๊กพีซีอาจมีภาวะร้อนเกินไปได้

## 3 ๓ พอร์ต LAN

พอร์ต LAN RJ-45 ที่มี 8 พินนั้นใหญ่กว่าพอร์ตโมเด็ม RJ-11 และสนับสนุนสาย เคเบิลอีเธอร์เน็ตมาตรฐาน สำหรับเชื่อมต่อไปยังเครือข่ายแลน ขั้วต่อในตัว ช่วยให้ใช้งานเน็ตสแควกโดยไม่ต้องใช้อะแดปเตอร์เพิ่มเติมใดๆ

## 4 ๔ เอาดัฟุดจอแสดงผล (จอภาพ)

พอร์ตจอภาพ D-sub 15 พิน สนับสนุนอุปกรณ์แสดงผล VGA มาตรฐาน เช่น จอภาพ หรือ โพรเจ็กเตอร์ เพื่อให้รับชมภาพบนจอแสดงผลภายนอกที่มีขนาดใหญ่ขึ้นได้

## 5 HDMI ๕ พอร์ต HDMI

HDMI (High-Definition Multimedia Interface)

เป็นอินเทอร์เฟซภาพและเสียง

แบบดิจิทัลที่ไม่มีการบีบขนาดที่ประกอบด้วยทั้งแหล่งสัญญาณภาพและเสียง เช่น ซีดีทอปบ็อกซ์, เครื่องเล่น DVD, ตัวรับ A/V, จอภาพและเสียง เช่น โทรทัศน์แบบดิจิทัล (DTV) สนับสนุนภาพวิดีโอความละเอียดสูงมาตรฐาน

รวมถึง ระบบเสียงแบบมัลติแชนเนลในสายเคเบิลเส้นเดียว พอร์ตนี้จะส่งสัญญาณมาตรฐาน ATSC HDTV ทั้งหมด รวมทั้งสนับสนุนสัญญาณเสียงดิจิทัลแบบ 8 แชนเนล พร้อมแบนด์วิดท์เพื่อรองรับการพัฒนาและข้อกำหนดใหม่ๆ

## 6. พอร์ต USB (2.0)

ยูนิเวอร์แซลซีเรียลบัส นั้นใช้งานร่วมกันได้กับอุปกรณ์ USB 2.0 หรือ USB 1.1 เช่น แป้นพิมพ์, อุปกรณ์ชี้, กลอง, ฮาร์ดดิสก์, เครื่องพิมพ์ และสแกนเนอร์ที่เชื่อมต่อแบบอนุกรม โดยมีความเร็วสูงถึง 12Mbps/วินาที (USB 1.1) และ 480Mbps/วินาที (USB 2.0) USB ช่วยให้อุปกรณ์หลายอย่างทำงานพร้อมกันได้บนคอมพิวเตอร์เครื่องเดียว โดยอุปกรณ์ต่อพ่วงต่างๆ เช่น แป้นพิมพ์ USB และจอภาพ รุ่นใหม่บางเครื่อง จะทำงานเป็นไอซีหรือฮับแบบพลั๊กอินเพิ่มเติม USB สับสวิตช์ของคุณสมบัติ อีอิตส์ว็อบของอุปกรณ์ต่างๆ ซึ่งคุณสามารถเสียบ หรือถอดอุปกรณ์ออกโดยไม่ต้องเริ่มต้น คอมพิวเตอร์ใหม่

## 7. พอร์ต USB (3.0, ในเครื่องบางรุ่น / 2.0)

ยูนิเวอร์แซลซีเรียลบัส นั้นใช้งานร่วมกันได้กับอุปกรณ์ USB 3.0, 2.0 หรือ USB 1.1 เช่น แป้นพิมพ์, อุปกรณ์ชี้, กลอง, ฮาร์ดดิสก์, เครื่องพิมพ์ และสแกนเนอร์ที่เชื่อมต่อแบบอนุกรม โดยมีความเร็วสูงถึง 4.8Gbps/วินาที (USB 3.0), 480Mbps/วินาที (USB 2.0), และ 12Mbps/วินาที (USB 1.1) USB ช่วยให้อุปกรณ์หลายอย่างทำงานพร้อมกันได้บนคอมพิวเตอร์เครื่องเดียว โดยอุปกรณ์ต่อพ่วงต่างๆ เช่น แป้นพิมพ์ USB และจอภาพ รุ่นใหม่บางเครื่อง จะทำงานเป็นไอซีหรือฮับแบบพลั๊กอินเพิ่มเติม USB สับสวิตช์ของคุณสมบัติ อีอิตส์ว็อบของอุปกรณ์ต่างๆ ซึ่งคุณสามารถเสียบ หรือถอดอุปกรณ์ออกโดยไม่ต้องเริ่มต้น คอมพิวเตอร์ใหม่

## USB Charge+ (USB ชาร์จ+) (ในเครื่องบางรุ่น)

คุณสมบัตินี้อนุญาตให้คุณชาร์จโทรศัพท์มือถือ หรือเครื่องเล่นเพลงดิจิทัลในขณะที่โน้ตบุ๊ก PC ของคุณกำลังทำงานภายใต้โหมดเปิดเครื่องอยู่

## 8. แจ็คคอมมิบ หูฟังออก/ไมโครโฟนเข้า

แจ็คคอมมิบนี้ สามารถใช้เพื่อเชื่อมต่อสัญญาณเสียงออกของโน้ตบุ๊ก PC ไปยังลำโพงที่มีระบบขยายเสียง หรือหูฟัง หรือสามารถใช้เพื่อเชื่อมต่อไมโครโฟนภายนอก หรือสัญญาณเสียงภายนอกจากอุปกรณ์เสียงต่างๆ ก็ได้ แจ็คนี้จะตรวจรับอุปกรณ์ที่เชื่อมต่ออยู่ และเปิดการทำงานโดยอัตโนมัติ

**9** 🎧 **แจ๊คเอาต์พุดหูฟัง**  
แจ๊คหูฟังสเตอริโอ (1/8 นิ้ว) ใช้เพื่อเชื่อมต่อสัญญาณเสียง  
ออกของโน้ตบุ๊กพีซีไปยังลำโพงที่ มีแอมป์ไฟแยกขับ หรือหูฟัง  
การใช้แจ๊คนี้จะเป็นการปิดการทำงานลำโพงในตัวโดยอัตโนมัติ

**10** 🎧 **แจ๊คไมโครโฟนเข้า**  
คุณสามารถใช้แจ๊คไมโครโฟนโมโน (1/8 นิ้ว)  
เพื่อเชื่อมต่อไมโครโฟนภายนอก หรือสัญญาณ  
เสียงภายนอกจากแหล่งกำเนิดเสียงอื่นใด  
การใช้แจ๊คนี้จะเป็นการปิดการทำงานไมโครโฟนใน  
ตัวโดยอัตโนมัติ ใช้คุณสมบัตินี้สำหรับการประชุมทางวิดีโอ  
การบรรยายด้วยเสียง หรือการ บันทึกเสียงง่าย ๆ



## ด้านหลัง

รุ่น 17"/ 15"/ 14"

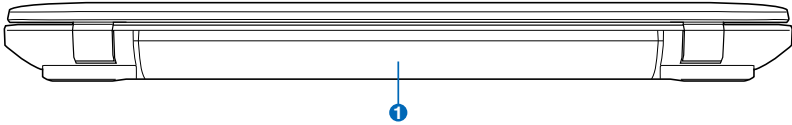

### 1 แบตเตอรี่แพค

แบตเตอรี่แพคจะถูกชาร์จโดยอัตโนมัติเมื่อเชื่อมต่อเข้ากับแหล่งจ่ายไฟ AC และจะให้พลังงานแก่นินตบคพีซีเมื่อไม่ได้เชื่อมต่อกับแหล่งจ่ายไฟ AC ลักษณะเช่นนี้ช่วยให้สามารถใช้งานเครื่องได้ในช่วงที่กำลังย้ายสถานที่ชั่วคราว ระยะเวลาการทำงานของ แบตเตอรี่ เตอร์ ขึ้นอยู่กับการใช้งาน และขอมูลจำเพาะสำหรับนินตบคพีซีนี้ ไม่สามารถถอดชิ้นส่วน แบตเตอรี่แพคได้ และต้องซื้อมาทั้งก้อน

## ด้านซ้าย

รุ่น 17"/ 15"/ 14"

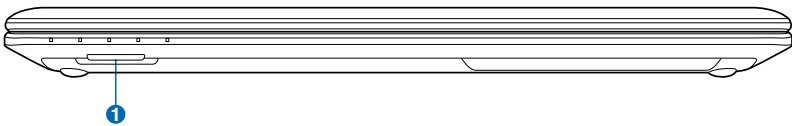

### 1 สล็อตหน่วยความจำแฟลช

โดยปกติคุณต้องซื้อเครื่องอ่านการ์ดหน่วยความจำภายนอกแยกต่างหากเพื่อให้สามารถใช้งานการ์ดหน่วยความจำจากอุปกรณ์ต่างๆ เช่น กล้องดิจิทัล, เครื่องเล่น MP3, โทรศัพท์มือถือ และ PDA นินตบคพีซีนี้มีเครื่องอ่านการ์ดหน่วยความจำความเร็วสูงในตัวซึ่งสามารถอ่านและเขียนการ์ดหน่วยความจำแฟลชได้หลายอย่างตามที่จะมีการอธิบาย ในคู่มือฉบับนี้



# เริ่มต้นการใช้งาน **3**

# ระบบไฟ

## การใช้พลังงาน AC

พลังงานของโน้ตบุ๊กพีซีประกอบด้วยสองส่วน นั่นคืออะแดปเตอร์ไฟฟ้า และระบบพลังงานแบตเตอรี่อะแดปเตอร์ไฟฟ้าจะแปลงพลังงาน AC จากเต้าเสียบไฟฟ้าที่กำลังจ่ายไปเป็นพลังงาน DC ที่โน้ตบุ๊กพีซีต้องการ โน้ตบุ๊กพีซีของคุณมาพร้อมกับ บอะแดปเตอร์ AC-DC สำกล นั่นหมายถึง ความวามคุณสามารถเชื่อมต่อสายไฟเข้ากับเต้าเสียบที่มีแรงดันไฟฟ้า 100V-120V และ 220V-240V โดยไม่ต้อง ตั้งค่าสวิตช์ หรือใช้ตัวแปลงไฟใดๆในประเทศที่แตกต่างกันคุณอาจจำเป็นต้องใช้อะแดปเตอร์เพื่อ เชื่อมต่อเข้ากับสายไฟ AC มาตรฐาน US เช้ากับ มาตรฐานที่แตกต่างกัน โรงแรมส่วนมาก จะมีเต้า เสียบสากลให้ เพื่อสนับสนุนการใช้งานสายไฟแบบต่างๆ รวมทั้งแรงดันไฟฟ้าที่แตกต่างกัน คุณควรสอบถามนักเดินทางที่มีประสบการณ์ เกี่ยวกับแรงดันไฟฟ้า AC เมื่อนำอะแดปเตอร์ไฟฟ้าไปยังประเทศอื่น

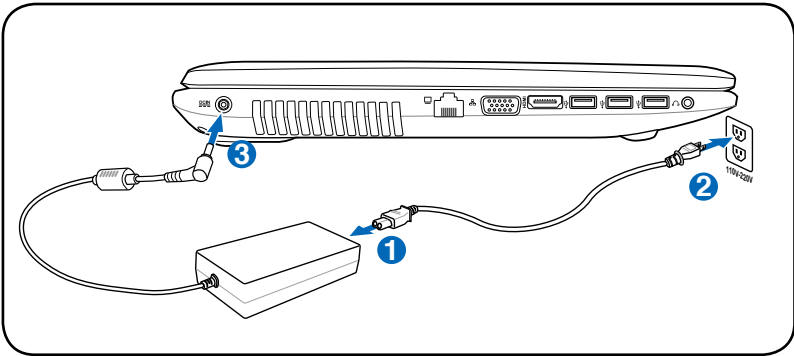

ตำแหน่งที่แท้จริงของอินพุตเพาเวอร์แตกต่างกันในแต่ละรุ่น ดูบทกอนหน้า เพื่อค้นหาพอร์ต LAN



เทคนิค: คุณสามารถซื้อชุดเดินทางสำหรับโน้ตบุ๊กพีซี ซึ่งประกอบด้วยอะแดปเตอร์ไฟฟ้า และโมเด็ม สำหรับใช้ได้ในเกือบทุกประเทศ



คำเตือน! อย่าเชื่อมต่อสายไฟ AC เข้ากับเต้าเสียบ AC ก่อนที่จะเชื่อมต่อปลั๊ก DC ไปยังโน้ตบุ๊กพีซี การทำเช่นนั้นอาจทำให้อะแดปเตอร์ AC-DC เสียหาย



สำคัญ! ถ้าคุณใช้อะแดปเตอร์ที่แตกต่างให้พลังงานแก่โน้ตบุ๊กพีซี หรือใช้อะแดปเตอร์ของโน้ตบุ๊กพีซีเพื่อให้พลังงานแก่อุปกรณ์ไฟฟ้าอื่น อาจเกิดความเสียหายขึ้นได้ ถ้ามีควัน กลิ่น ฟ้าผ่า หรือความร้อนที่สูงมากออกมมาจากอะแดปเตอร์ AC-DC ให้นำไปซ่อม ถ้าคุณสงสัยว่าจะมีสิ่งผิดปกติบนอะแดปเตอร์ AC-DC ให้นำไปซ่อมแซมทันที เนื่องจากการใช้อะแดปเตอร์ AC-DC ที่เสีย อาจทำให้ทั้งแบตเตอรี่แพค และโน้ตบุ๊กพีซีเกิดความเสียหาย



หมายเหตุ: โน้ตบุ๊กพีซีอาจมาพร้อมกับปลั๊กสองหรือสามขา ทั้งนี้ขึ้นอยู่กับแต่ละประเทศ ถ้ามี ปลั๊กสามขาให้มา คุณต้องใช้เต้าเสียบ AC ที่มีสายดิน หรือใช้อะแดปเตอร์สายดินที่เหมาะสม เพื่อให้มั่นใจถึงการทำงานที่ปลอดภัยของโน้ตบุ๊กพีซี



คำเตือน! อะแดปเตอร์ไฟฟ้าอาจอุ่นหรือร้อนเมื่อใช้งาน ให้แน่ใจว่า ไม่มีอะไรปกคลุมอะแดปเตอร์ และเก็บให้อยู่ห่างจากร่างกายของคุณ



ถอดปลั๊กอะแดปเตอร์เพาเวอร์ หรือปิดที่เสียบไฟฟ้า AC เพื่อลดการสิ้นเปลืองพลังงานเมื่อ ไม่ได้ใช้โน้ตบุ๊กพีซี

## การใช้พลังงานแบตเตอรี่

โน้ตบุ๊กพีซีได้รับการออกแบบมาเพื่อทำงานกับแบตเตอรี่แพคที่ถอดเข้าออก  
กันได้ แบตเตอรี่แพคประกอบ  
ด้วยชุดของเซลล์แบตเตอรี่ประกอบเข้าด้วยกัน แบตเตอรี่แพคที่ชาร์จเต็มแล้ว  
จะมีอายุการใช้งานนานหลายชั่วโมง  
ซึ่งคุณสามารถอายุการทำงานให้ยาวขึ้นได้โดยใช้คุณสมบัติการจัดการ  
ด้านพลังงาน ผ่านการตั้งค่า BIOS แบตเตอรี่แพคเพิ่มเติมเป็นอุปกรณ์เสริม  
ที่คุณสามารถเลือกซื้อเพิ่มเติมได้ผ่าน ทางร้านค้าปลีกโน้ตบุ๊กพีซี

## การติดตั้งและการถอดแบตเตอรี่แพค

โน้ตบุ๊กพีซีอาจติดตั้งแบตเตอรี่แพคไว้แล้ว หรือยังไม่ได้ติดตั้งไว้ก็ได้  
ถ้าโน้ตบุ๊กพีซีของคุณยังไม่ได้ติดตั้งแบตเตอรี่แพคไว้  
ให้ใช้กระบวนการต่อไปนี้เพื่อติดตั้งแบตเตอรี่แพค



สำคัญ! อย่าพยายามถอดแบตเตอรี่แพคออกในขณะที่โน้ตบุ๊ก  
พีซีเปิดเครื่องอยู่ เนื่องจาก  
การทำเช่นนี้อาจเป็นผลให้ข้อมูลในการทำงานสูญหายได้

## ในการติดตั้งแบตเตอรี่แพค:

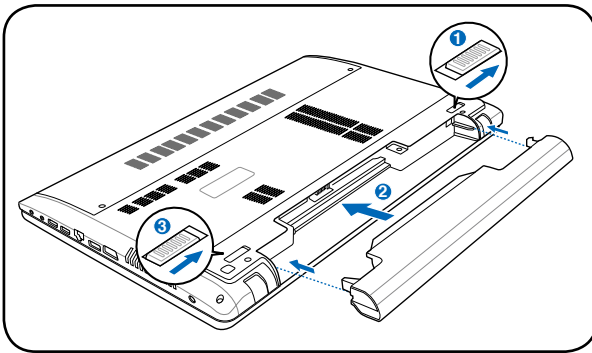

## ในการถอดแบตเตอรี่แพค:

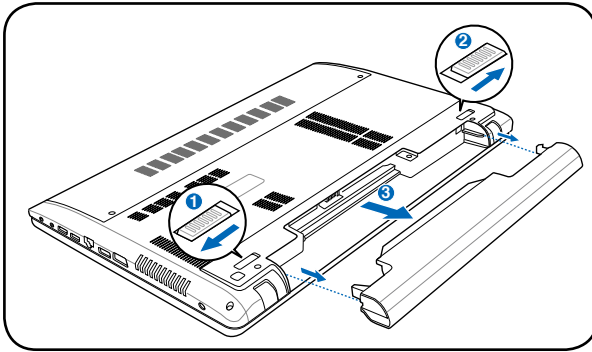

สำคัญ! ใช้เฉพาะแบตเตอรี่แพค และอะแดปเตอร์ไฟฟ้าที่ให้มาพร้อมกับโน้ตบุ๊คพีซีนี้ หรือผู้ให้บริการรับรองเป็นพิเศษจากผู้ผลิต หรือร้านค้าปลีก สำหรับใช้กับโน้ตบุ๊ครุ่นนี้ ไม่เช่นนั้นอาจ ทำใหโน้ตบุ๊คพีซีเสียหายได้

## การดูแลแบตเตอรี่

แบตเตอรี่แพคของโน้ตบุ๊คพีซี มีข้อจำกัดเรื่องจำนวนครั้งที่สามารถชาร์จใหม่ได้ ซึ่งก็เหมือนกับ แบตเตอรี่ชาร์จใหม่ได้ชนิดอื่นๆ

อายุการใช้งานของแบตเตอรี่แพค ขึ้นอยู่กับอุณหภูมิความชื้นของสภาพแวดล้อม และวิธีการที่คุณใช้ในโน้ตบุ๊คของคุณ

การใช้แบตเตอรี่ในช่วงอุณหภูมิระหว่าง  $10^{\circ}\text{C}$  ถึง  $35^{\circ}\text{C}$  ( $50^{\circ}\text{F}$  ถึง  $95^{\circ}\text{F}$ )

นับว่าเป็น สิ่งที่เหมาะสมที่สุด นอกจากนี้ คุณต้องคำนึงว่าอุณหภูมิภายในของโน้ตบุ๊คพีซีจะสูงกว่าอุณหภูมิภายนอกด้วย

อุณหภูมิที่สูงหรือต่ำกว่าช่วงนี้จะทำให้อายุการใช้งานแบตเตอรี่สั้นลง แต่ไม่ว่าจะเป็นเช่นไร ท้ายที่สุด เวลาการใช้แบตเตอรี่แพคจะค่อยๆลดลง และคุณจำเป็น

ต้องซื้อแบตเตอรี่แพคใหม่จากตัวแทนจำหน่ายที่ได้รับการแต่งตั้ง สำหรับโน้ตบุ๊คพีซีนี้เนื่องจากแบตเตอรี่มีช่วงอายุการใช้งานที่สั้นลงเรื่อยๆ เราจึงไม่แนะนำให้คุณซื้อแบตเตอรี่หลายๆก้อนเก็บไว้ล่วงหน้า



คำเตือน! เพื่อเหตุผลด้านความปลอดภัย

อย่าทิ้งแบตเตอรี่ลงในไฟ อย่าใส่ดวงจร

หน้าสัมผัส และอย่าถอดชิ้นส่วนแบตเตอรี่

ถ้ามีการทำงานที่ผิดปกติ หรือความเสียหาย

ต่อแบตเตอรี่แพคที่เกิดจากการกระแทก ให้ปิดโน้ตบุ๊คพีซี

และติดต่อศูนย์บริการที่ได้รับการแต่งตั้ง

## การเปิดเครื่องโน้ตบุ๊กพีซี

ข้อความการเปิดเครื่องของโน้ตบุ๊กพีซีจะปรากฏบนหน้าจอเมื่อคุณเปิดเครื่อง ถ้าจำเป็น คุณอาจปรับ ความสว่างได้โดยใช้ข้อัดคีย์ ถ้าคุณจำเป็นต้องรีเซ็ตค่า BIOS เพื่อตั้งค่าหรือแก้ไขค่าคอนฟิก เกอเรชั่นของระบบ ให้กด [F2]

ระหว่างกระบวนการบูตเพื่อเข้าสู่การตั้งค่า BIOS ถ้าคุณกด [Tab] ระหว่างหน้าจอที่กำลังเปลี่ยน คุณก็สามารถเห็นข้อมูลการบูตมาตรฐาน เช่น เวอร์ชัน BIOS ได้ กด [ESC] และคุณก็จะเข้าสู่เมนูบูต พร้อมด้วยตัวเลือกต่างๆ ในการบูตจากไดรฟ์ที่มีในเครื่องของคุณ



ก่อนที่จะบูต หน้าจอแสดงผลจะถูกระงับเมื่อเปิดเครื่องขึ้นมา เป็นส่วนของการทดสอบโน้ตบุ๊กพีซีที่ทำงานเป็นประจำ และไม่ได้เป็นปัญหาของจอแสดงผล



สำคัญ! เพื่อป้องกันฮาร์ดดิสก์ โปรรดรอยอย่างน้อย 5 วินาทีหลังจากปิดเครื่องโน้ตบุ๊กพีซี ก่อน ที่จะเปิดขึ้นมาอีกครั้ง



ค่าเตือน! อย่าถือ หรือปกคลุมโน้ตบุ๊กพีซีในขณะที่เปิดเครื่องอยู่ด้วยวัสดุใดๆ เนื่องจาก จะทำให้การระบายอากาศลดลง เช่น การใส่ไว้ในกระเป๋าถือ

## การทดสอบตัวเองเมื่อเปิดเครื่อง (POST)

การทดสอบตัวเองเมื่อเปิดเครื่อง (POST) เมื่อคุณเปิดโน้ตบุ๊กพีซี เครื่องจะรีเซ็ตการทดสอบวินิจฉัยที่ควบคุมด้วยซอฟต์แวร์

ที่เรียกว่ากระบวนการทดสอบตัวเองเมื่อเปิดเครื่อง (POST)

ซอฟต์แวร์ที่ควบคุม POST ถูกติดตั้งไว้ถาวรเป็นส่วนของ

โครงสร้างพื้นฐานของโน้ตบุ๊ก โน้ตบุ๊กพีซี POST

ประกอบด้วยรายการค่าคอนฟิกเกอเรชั่นฮาร์ดแวร์ของโน้ตบุ๊กพีซี

ซึ่งใช้เพื่อทำการตรวจสอบวินิจฉัยระบบ

รายการนี้ถูกสร้างขึ้นโดยใช้โปรแกรมการตั้งค่า BIOS ถ้า POST

พบความแตกต่างระหว่างรายการและฮาร์ดแวร์ที่มีอยู่ระบบจะแสดงข

ข้อความบนหน้าจอเพื่อบอกให้คุณ แก้ไข ข้อขัดแย้ง

โดยการรีเซ็ตการตั้งค่า BIOS ส่วนมากแล้ว

รายการควรถูกต้องเมื่อคุณได้รับโน้ตบุ๊กพีซีมา

เมื่อการทดสอบเสร็จ คุณอาจได้รับข้อความรายงานว่า

“ไม่พบระบบปฏิบัติการ (No operating system found)”

ถ้าฮาร์ดดิสก์ไม่ได้ติดตั้งระบบปฏิบัติการไว้ล่วงหน้า

สิ่งนี้เป็นการระบุว่าฮาร์ดดิสก์ถูกตรวจพบ อย่างถูกต้อง

และพร้อมสำหรับการติดตั้งระบบปฏิบัติการใหม่



## เทคนิคการตรวจสอบตัวเอง และการรายงาน

### S.M.A.R.T. (Self Monitoring and Reporting Technology)

จะตรวจสอบฮาร์ดดิสก์ระหว่างกระบวนการ POST

และให้ข้อความเตือนถ้าฮาร์ดดิสก์จำเป็นต้องได้รับการซ่อมแซม

ถ้ามีคำเตือนว่าฮาร์ดดิสก์ เกิดวิกฤตระหว่างกระบวนการบูต

ให้สำรองข้อมูลของคุณทันที และ

รันโปรแกรมการตรวจสอบดิสก์ของ Windows ในการรันโปรแกรมการตรวจสอบดิสก์ของ

Windows: (1) คลิกขวาที่ไอคอนฮาร์ดดิสก์ ใน “คอมพิวเตอร์ของฉัน (My Computer)”, (2) เลือก

คุณสมบัติ (Properties), (3) คลิกที่แท็บ เครื่องมือ (Tools), (4) คลิก

ตรวจสอบเดี๋ยวนี้ (Check Now), (5) เลือกฮาร์ดดิสก์, (6) เลือก ทั้งหมด (Thorough) เพื่อตรวจสอบความเสียหายทางกายภาพด้วย

และ (7) คลิก เริ่ม (Start) นอกจากนี้ คุณ

ยังสามารถใช้ยูทิลิตี้ของบริษัทอื่น เช่น Norton Disk Doctor ของ Symantec เพื่อดำเนินการอย่างเดียวกัน แต่ยากกว่า และมีคุณสมบัติต่างๆ มากกว่า

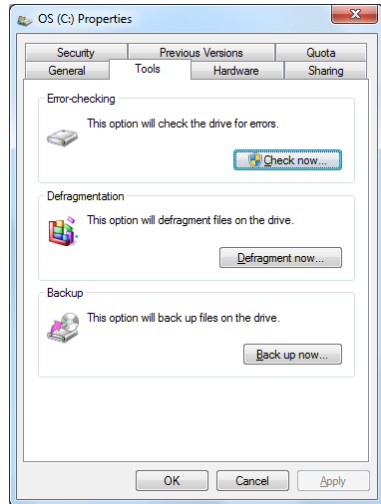

สำคัญ! ถ้ายังคงมีคำเตือนระหว่างกระบวนการบูต หลังจากที่รันยูทิลิตี้การตรวจสอบดิสก์แล้ว

คุณควรนำโน้ตบุ๊คพีซีของคุณเข้ารับการซ่อมแซม การใช้งานต่อไปอาจทำให้ข้อมูลสูญหายได้

# การตรวจสอบพลังงานแบตเตอรี่

ระบบการจัดการแบตเตอรี่ใช้มาตรฐานแบตเตอรี่อัจฉริยะภายใต้สภาพแวดล้อม Windows ซึ่งช่วยให้สามารถรายงานปริมาณความงอกที่เหลือน้อยในแบตเตอรี่ได้อย่างแม่นยำ แบตเตอรี่แพคเกจที่ชาร์จเต็ม ที่ให้พลังงานในต้นฉบับที่ใช้งานได้นานสองถึงสามชั่วโมงของการทำงาน แต่ตัวเลขที่แท้จริงอาจแตกต่างกันไป ขึ้นอยู่กับวิธีการใช้คุณสมบัติการจัดการด้านพลังงาน, นิสัยการทำงานทั่วไปของคุณ, CPU, ขนาดหน่วยความจำระบบ และขนาดของหน้าจอแสดงผล



ภาพที่จับจากหน้าจอที่แสดงที่นี่ เป็นเพียง ตัวอย่างเท่านั้น และไม่สามารถสะท้อนถึงสิ่งที่คุณเห็น ในระบบของคุณ



คุณจะได้รับแจ้งเตือนเมื่อพลังงาน แบตเตอรี่เหลือน้อย ถ้าคุณไม่สนใจค่าเตือน แบตเตอรี่ต่ำ ท้ายที่สุด ในต้นฉบับที่ จะเข้าสู่โหมดซัสเพนด์ (คามาตรฐานของ Windows ใช้ STR)

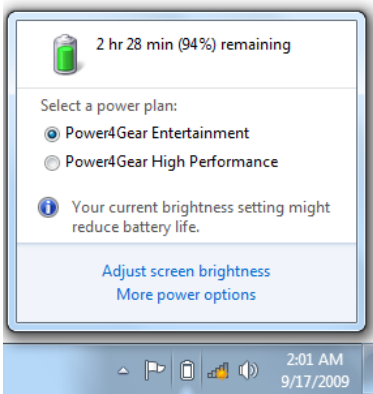

คลิกซ้ายที่ไอคอนแบตเตอรี่

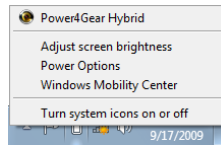

คลิกขวาที่ไอคอนแบตเตอรี่

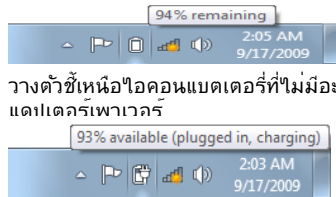

วางตัวชี้เหนือไอคอนแบตเตอรี่ที่ไม่มีอะแดปเตอร์เพาเวอร์

วางตัวชี้เหนือไอคอนแบตเตอรี่ที่ไม่มีอะแดปเตอร์เพาเวอร์



คำเตือน! Suspend-to-RAM (STR) อยู่ได้ไม่นานเมื่อพลังงานแบตเตอรี่ค่อยๆ หมดไป Suspend-to-Disk (STD) ไม่เหมือนกับ การปิดเครื่อง STD ต้องการพลังงานปริมาณเล็กน้อย และจะล้มเหลวถ้าไม่มีพลังงานให้ใช้ เนื่องจากแบตเตอรี่หมดโดยสิ้นเชิง หรือไม่มี แหล่งจ่ายไฟ (เช่น คุณถอดทั้งอะแดปเตอร์ไฟฟ้า และแบตเตอรี่แพคเกจไป)

## การชาร์จแบตเตอรี่แพค

ก่อนที่คุณจะใช้โน้ตบุ๊กพีซีนอกสถานที่ คุณจำเป็นต้องชาร์จแบตเตอรี่แพคเสียก่อน แบตเตอรี่แพคเริ่มชาร์จทันทีที่โน้ตบุ๊กพีซีเชื่อมต่อนเข้ากับแหล่งพลังงานภายนอกโดยใช้อะแดปเตอร์ไฟฟ้า ชาร์จแบตเตอรี่แพคให้เต็มก่อนที่จะใช้เครื่องเป็นครั้งแรก คุณต้องชาร์จแบตเตอรี่แพคใหม่ให้สมบูรณ์ก่อนที่จะถอดโน้ตบุ๊กพีซีออกจากแหล่งพลังงานภายนอก การชาร์จแบตเตอรี่แพคใหม่จนเต็มจะใช้เวลาประมาณสองถึงสามชั่วโมงเมื่อโน้ตบุ๊กพีซีปิดอยู่ และอาจใช้เวลาเป็นสองเท่าเมื่อโน้ตบุ๊กพีซีเปิดอยู่ 5 ไฟการชาร์จแบตเตอรี่จะดับไป เมื่อแบตเตอรี่แพคชาร์จเสร็จแล้ว



แบตเตอรี่จะเริ่มชาร์จเมื่อพลังงานที่เหลือของแบตเตอรี่ลดลงต่ำกว่า 95% ทั้งนี้ เพื่อป้องกันไม่ไห้แบตเตอรี่ ชาร์จบ่อยเกินไป การลดรอบการชาร์จใหม่จะช้วยยืดอายุการใช้งานแบตเตอรี่



แบตเตอรี่จะหยุดชาร์จถ้าอุณหภูมิสูงเกินไป หรือแรงดันไฟฟ้าของแบตเตอรี่สูงเกินไป



คำเตือน! อย่าปล่อยให้แบตเตอรี่แพคให้พลังงานหมด พลังงานของแบตเตอรี่แพคจะค่อยๆ ลดลงเมื่อเวลาผ่านไป ถ้าไม่ได้ใช้แบตเตอรี่แพค คุณต้องทำการชาร์จแบตเตอรี่อย่างต่อเนื่องทุก สามเดือน 5 มิเช่นนั้น อาจไม่สามารถชาร์จแบตเตอรี่แพคได้อีกในอนาคต

## ตัวเลือกด้านพลังงาน

สวิตช์เพาเวอร์ใช้ในการเปิด และปิด โน้ตบุ๊คพีซี หรือทำให้โน้ตบุ๊คพีซี เข้าสู่โหมดสลีป หรือโหมดไฮเบอร์เนชัน คุณสามารถกำหนดหน้าที่ของสวิตช์เพาเวอร์ได้ใน “Power Options (ตัวเลือกพลังงาน)” ในแผงควบคุมของ Windows

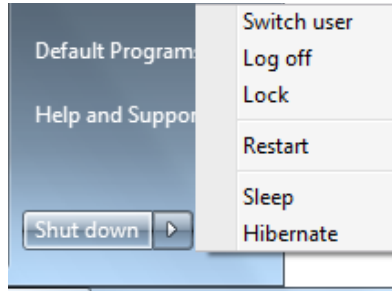

สำหรับตัวเลือกอื่นๆ เช่น “Switch User (เปลี่ยนผู้ใช้), Restart (เริ่มใหม่), Sleep (สลีป) หรือ Shut Down (ปิดเครื่อง)” ให้คลิกที่หัวลูกศรข้างๆ ไอคอนกุญแจล๊อค

## การรีสตาร์ท หรือการบูต

หลังจากที่ทำการเปลี่ยนแปลงกับระบบปฏิบัติการ ของคุณแล้ว คุณอาจถูกขอ ให้เริ่มระบบใหม่ กระบวน การติดตั้งบางอย่างจะมีกล่องโต้ตอบเพื่อขอให้เริ่ม ระบบใหม่ ในการเริ่มระบบใหม่ด้วยตัวเองให้คลิกปุ่ม เริ่ม (Start) ของ Windows และเลือก ปิดเครื่อง (Shut Down) จากนั้นเลือก **เริ่มใหม่ (Restart)**



สำคัญ! เพื่อป้องกันฮาร์ดดิสก์ โปรดรออย่างน้อย 5 วินาทีหลังจากปิดเครื่องโน้ตบุ๊คพีซีของคุณ ก่อนที่จะเปิดขึ้นมาอีกครั้ง

## การปิดเครื่องฉุกเฉิน

ในกรณีที่ระบบปฏิบัติการของคุณไม่สามารถปิด หรือเริ่มต้นใหม่ได้อย่างเหมาะสม มีสองวิธีในการปิด โน้ตบุ๊คพีซีของคุณ:

- กดปุ่มเพาเวอร์  ค้างไว้ประมาณ 4 วินาที

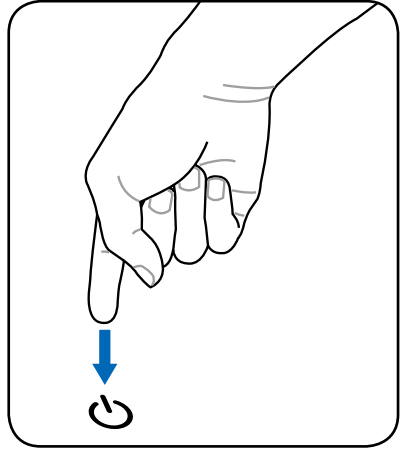

สำคัญ! อย่าใช้การปิดฉุกเฉินในขณะที่กำลัง เขียนข้อมูล เนื่องจากการทำเช่นนั้นสามารถทำให้ ข้อมูลสูญหาย หรือเกิดความเสียหายต่อข้อมูลของคุณได้

# โหมดการจัดการพลังงาน

โน้ตบุ๊คพีซีมีคุณสมบัติด้านการประหยัดพลังงานแบบอัตโนมัติ และแบบที่สามารถปรับได้หลายอย่าง ซึ่งคุณสามารถใช้เพื่อยืดอายุการทำงานแบตเตอรี่ให้ยาวนานที่สุด และลดค่าใช้จ่ายในการเป็นเจ้าของให้ต่ำที่สุด (TCO) คุณสามารถควบคุมคุณสมบัติเหล่านี้ผ่านทางเมนู Power (พลังงาน) ในโปรแกรมตั้งค่า BIOS การตั้งค่าการจัดการด้านพลังงาน ACPI นั้นผ่านทางระบบปฏิบัติการ คุณสมบัติด้านการจัดการ พลังงาน ได้รับการออกแบบเพื่อประหยัดพลังงานไฟฟ้าให้ได้มากที่สุดเท่าที่จะเป็นไปได้ โดยส่งให้องค์ประกอบต่างๆ เข้าสู่โหมดการสิ้นเปลืองพลังงานต่ำอย่างที่สุดเท่าที่จะทำได้ แต่ยังคงอนุญาตให้เครื่องสามารถทำงานได้อย่างสมบูรณ์เมื่อมีความต้องการ

## สลีปและไฮเบอร์เนชัน

คุณสามารถพบการตั้งค่าการจัดการพลังงานใน Windows > Control Panel (แผงควบคุม) > **Power Options** (ตัวเลือกพลังงาน) ใน **System Settings**

(การตั้งค่าระบบ), คุณสามารถกำหนดว่าจะให้โน้ตบุ๊ค

“Sleep/Hibernate (สลีป/ไฮเบอร์เนต)” หรือ “Shut Down (ปิดเครื่อง)”

เมื่อพับจอแสดงผลลงมา หรือกดปุ่มเพาเวอร์ “Sleep (สลีป)” และ “Hibernate (ไฮเบอร์เนต)” จะประหยัดพลังงานเมื่อโน้ตบุ๊คไม่ได้ใช้งาน โดยการปิดส่วนประกอบบางอย่าง เมื่อคุณกลับมาทำงานสถานะสุดท้ายของคุณ (เช่น เอกสาร เลื่อนลงมาครึ่งทาง หรืออีเมลที่พิมพ์ไปครึ่งหนึ่ง) จะปรากฏขึ้นอีกครั้ง เหมือนกับคุณไม่เคยหยุดทำงานไปไหน “Shut Down (ปิดเครื่อง)”

จะปิดแอปพลิเคชันทั้งหมด

และถามคุณว่าต้องการบันทึกงานของคุณ ที่ยังไม่ได้บันทึกหรือไม่

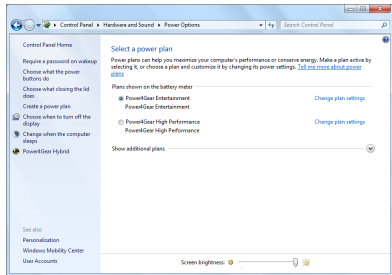

**Sleep (สลีป)** เหมือนกับโหมด

Suspend-to-RAM (STR)

ฟังก์ชันนี้จะเก็บข้อมูลและสถานะ

ปัจจุบันของคุณไว้ใน RAM

ในขณะที่องค์ประกอบหลายอย่าง

จะถูกปิด เนื่องจาก RAM

นั้นมีการเปลี่ยนแปลงง่าย จึง

จำเป็นต้องใช้พลังงานในการ

เก็บ (รีเฟรช) ข้อมูล คลิกปุ่ม

**Windows** และหัวลูกศรถัดจากไอคอน กุญแจล็อค เพื่อดูตัวเลือกนี้

นอกจากนี้ คุณสามารถใช้ทางลัดบนแป้นพิมพ์ **[Fn F1]**

เพื่อเปิดทำงาน โหมด นี้ก็ได้ กลับสู่สถานะเดิมโดยการกดปุ่มใดๆ

บนแป้นพิมพ์ ยกเว้น **[Fn]**

(หมายเหตุ: ไอพีแสดงสถานะเพาเวอร์จะกะพริบในโหมดนี้)

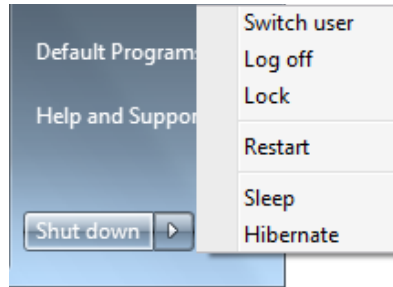

**Hibernate (ไฮเบอร์เนต)** เหมือนกับโหมด Suspend-to-Disk

(STD) และเก็บข้อมูลและสถานะ ปัจจุบัน ของคุณลงบนฮาร์ดดิสก์

เมื่อทำเช่นนี้ RAM จะไม่ต้องการรีเฟรชข้อมูลเป็นระยะๆ

และการใช้พลังงานจะลด ลงเป็นอย่างมาก แต่ไม่ถึงกับว่าไม่ใช้พลังงาน

ทีเดียว เนื่องจากองค์ประกอบที่ทำงานอยู่ เช่น LAN ยังคง

จำเป็นต้องได้รับไฟหล่อเลี้ยงอยู่ “Hibernate (ไฮเบอร์เนต)”

จะประหยัดพลังงานมากกว่า เมื่อเทียบกับ “Sleep (สลีป)” คลิกปุ่ม

**Windows** และหัวลูกศรถัดจากไอคอนกุญแจล็อค เพื่อดูตัวเลือกนี้

กลับ สู่สถานะเดิมโดยการกดปุ่มเพาเวอร์ (หมายเหตุ:

ไอพีแสดงสถานะเพาเวอร์จะดับในโหมดนี้)

## การควบคุมพลังงานความร้อน

มีวิธีการควบคุมพลังงาน 3

วิธีสำหรับควบคุมสถานะด้านความร้อนของโน้ตบุ๊กพีซี บุ่มควบคุมเหล่านี้ ไม่สามารถใช้ในการตั้งค่าคอนฟิกการควบคุมพลังงานเหล่านี้ แต่ควรทราบข้อมูลไว้ ในกรณีที่โน้ตบุ๊กพีซีเกิดเข้าสู่สถานะเหล่านี้ อุณหภูมิต่อไปนี้ หมายถึงอุณหภูมิของตัวเครื่อง (ไม่ใช่ CPU)

- พัดลมเปิด เพื่อระบายความร้อนโดยตรง เมื่ออุณหภูมิถึงขีดจำกัดความปลอดภัยด้านบน
- CPU จะลดความเร็วลง เพื่อให้เครื่องเย็นลงทางอ้อม เมื่ออุณหภูมิเกินขีดจำกัดความปลอดภัย ด้านบน
- ระบบจะปิดเครื่องเพื่อระบายความร้อนโดยเร็วที่สุด เมื่ออุณหภูมิเกินจุดสูงสุดของขีดจำกัดความปลอดภัย ด้านบน



# ฟังก์ชันแป้นพิมพ์พิเศษ

## ฮ็อตคีย์ (ในเครื่องบางรุ่น)











ส่วนต่อไปนี้จะกำหนดฮ็อตคีย์บนแป้นพิมพ์ของโน้ตบุ๊กพีซี

คุณสามารถเรียกใช้คำสั่งได้โดยแรกสุดให้



กดปุ่มฟังก์ชันค้างไว้ ในขณะที่เดียวกันก็กดปุ่มที่มีคำสั่ง







ตำแหน่งของฮ็อตคีย์ในฟังก์ชันคีย์อาจแตกต่างกันขึ้นอยู่กับรุ่น แต่ ฟังก์ชันควรจะเหมือนกัน



-   **ไอคอน “Zz” (F1):** ส่งโน้ตบุ๊กพีซีเข้าสู่โหมดซัสเพนด์ (ไม่ว่าจะเป็น Save-to-RAM หรือ Save-to-Disk ขึ้นอยู่กับการตั้งค่าปุ่มสลีปในการตั้งค่าการจัดการพลังงาน)
-   **เสาวิหุย (F2):** โหมดไร้สายเท่านั้น: สลับระหว่างการเปิดหรือปิด LAN ไร้สายหรือบลูทูธ (เฉพาะบางรุ่น) โดยมีการแสดงผลบนหน้าจอ เมื่อเปิดการทำงานไฟแสดงสถานะไร้สายที่ สัมพันธ์กันจะสว่างขึ้น จำเป็นต้องตั้งค่าซอฟต์แวร์ของ Windows เพื่อใช้ LAN ไร้สายหรือ บลูทูธ
-   **ไอคอนดวงอาทิตย์เต็ม (F5):** ลดความสว่างของหน้าจอ  
Decreases the display brightness
-   **ไอคอนดวงอาทิตย์เปิด (F6):** เพิ่มความสว่างของหน้าจอ
-   **ไอคอน LCD (F7):** สลับระหว่างการเปิดและปิดจอแสดงผล (ในเครื่องบางรุ่น; จะยึดบริเวณหน้าจอจนเต็มจอแสดงผลเมื่อใช้โหมดความละเอียดต่ำ)



  **ไอคอน LCD/จอภาพ (F8):** สลับระหว่างจอแสดงผล LCD ของโน้ตบุ๊คพีซี และจอภาพภายนอกตามลำดับดังนี้: LCD โน้ตบุ๊คพีซี -> จอภาพภายนอก -> ทั้งสองจอ (ฟังก์ชันนี้ไม่ทำงานในโหมด 256 สี, ให้เลือก High Color (สีสูง) ใน Display Property Settings (การตั้งค่าคุณสมบัติของหน้าจอ)) **หมายเหตุ: ต้องเชื่อมต่อจอภาพภายนอก “ก่อน” การบูตระบบ**



  **ทัชแพดกากบาท (F9):** สลับระหว่างการล็อก (ปิดทำงาน) และ ไม้ล็อก (เปิดทำงาน) ทัชแพดในตัว การล็อกทัชแพดจะป้องกันคุณไม่ให้เลื่อนตัวชี้โดยไม่ได้ตั้งใจในขณะที่พิมพ์ และเหมาะสำหรับใช้เมื่อตอกกับอุปกรณ์ชี้ ภายนอก เช่น เมาส์ **หมายเหตุ:** ในเครื่องบางรุ่นมีไฟแสดงสถานะระหว่ างปุ่มทัชแพด ซึ่งจะติดเมื่อทัชแพดไม้ได้ล็อก (เปิดทำงาน) และจะไม่ติดเมื่อ ทัชแพดล็อก (ปิดทำงาน)



  **ไอคอนรูปลำโพง (F10):** สลับระหว่างการ เปิด และปิดลำโพง (เฉพาะใน Windows OS เท่านั้น)



  **ไอคอนลำโพงลง (F11):** ลดระดับเสียงของลำโพง (เฉพาะใน Windows OS เท่านั้น)



  **ไอคอนลำโพงขึ้น (F12):** เพิ่มระดับเสียงของลำโพง (เฉพาะใน Windows OS เท่านั้น)



  **Num Lk (Ins):** สลับระหว่างการเปิด และ ปิด ปุ่มกดตัวเลข (ล็อกตัวเลข) อนุญาตให้คุณใช้แป้นพิมพ์ในบริเวณที่กว้างขึ้นสำหรับการป้อนตัวเลข (ในเครื่องบางรุ่น)



  **Scr Lk (Num LK):** สลับระหว่างการเปิดและปิด “ล็อกการเลื่อน” อนุญาตให้คุณใช้แป้นพิมพ์ ในบริเวณที่กว้างขึ้นสำหรับการเคลื่อนที่ในเซลล์ (ในเครื่องบางรุ่น)

-   **Fn+C:** สลับระหว่างการเปิด และปิดฟังก์ชัน “เทคโนโลยี Splendid Video Intelligent”  
ฟังก์ชันนี้อนุญาตให้คุณสามารถสลับระหว่างโหมดเพิ่มความสามารรถ้านสีแบบต่างๆ ของหน้าจอ เพื่อปรับปรุงความเข้ม ความสว่าง สกินโทน และความคมชัดของสีสำหรับสีแดง เขียว และน้ำเงินได้อย่างเป็นอิสระ  
คุณสามารถเห็นโหมดปัจจุบันผ่าน<sup>1</sup>ได้ผ่านทาง การแสดงผลบนหน้าจอ (OSD)

-   **Fn+V (ในเครื่องบางรุ่น):**  
สลับระหว่างแอปพลิเคชันซอฟต์แวร์ “Life Frame”
- 
-  สำหรับเครื่องบางรุ่น ฟังก์ชันนี้ใช้<sup>1</sup>ได้เฉพาะเมื่อคุณเปิดหน้าต่างล็อกเท่านั้น

-   **Fn + A (ในเครื่องบางรุ่น):**  
สลับระหว่างการ เปิด และ ปิด เซนเซอร์แสง

-   **Power4Gear Hybrid (Fn+Space Bar):**  
ปุ่มนี้เปลี่ยนการประหยัดพลังงานระหว่างโหมดการประหยัดพลังงานแบบต่างๆ โหมดการประหยัดพลังงานจะควบคุมลักษณะหลายอย่างของโน้ตบุ๊คพีซี เพื่อเพิ่มสมรรถนะและเวลาการใช้งานแบตเตอรี่ให้สูงสุด การเสียบหรือถอดอะแดปเตอร์เพาเวอร์จะสลับระบบระหว่างโหมด AC และโหมดแบตเตอรี่โดยอัตโนมัติ  
คุณสามารถเห็นโหมดปัจจุบันผ่าน<sup>1</sup>ได้ผ่านทาง การแสดงผลบนหน้าจอ (OSD)

-   **Fn+Enter (แป้นพิมพ์ขยาย):**  
สลับการใช้งาน “เครื่องคิดเลข” (ในเครื่องบางรุ่น)

# ปุ่มของ Microsoft Windows

มีปุ่ม Windows พิเศษอยู่สองปุ่มบนแป้นพิมพ์ ดังที่อธิบายด้านล่าง



ปุ่มที่มีโลโก้ Windows จะเปิดทำงานเมนู เริ่ม (Start) ซึ่งอยู่ที่ด้านล่างของเดสก์ทอป Windows



ปุ่มอื่นๆ ที่ดูเหมือนเมนู Windows ที่มีเคอร์เซอร์ขนาดเล็ก จะเปิดเมนู คุณสมบัติ ขึ้นมา และเทียบเท่ากับการกดปุ่มเมาส์ข้างขวาที่ออบเจกต์ของ Windows

## Extended Keyboard (ในเครื่องบางรุ่น)

แป้นพิมพ์ขยายมีให้ในเครื่องบางรุ่น แป้นพิมพ์ขยายมีปุ่ม กดตัวเลขโดยเฉพาะ เพื่อให้ป้อนตัวเลขได้อย่างง่ายดาย ใช้ [Num Lk / Scr Lk] เพื่อสลับระหว่างการใช้แป้นพิมพ์ขยาย เป็นตัวเลข หรือบังคับทิศทางของตัวชี้ ปุ่มทิศทางของตัวชี้ใช้สำหรับเคลื่อนที่ระหว่างฟิลด์หรือเซลล์ต่างๆ เช่น เซลล์ในสเปรดชีต หรือตาราง



## ปุ่มควบคุมมัลติมีเดีย (ในเครื่องบางรุ่น)

ปุ่มควบคุมมัลติมีเดีย อนุญาตให้คุณควบคุมแอปพลิเคชันมัลติมีเดียด้วยความสะดวกสบาย

ส่วนต่อไปนี้อธิบายถึงความหมายของปุ่มควบคุมมัลติมีเดียแต่ละปุ่มบนโน้ตบุ๊คพีซี



ฟังก์ชันของปุ่มควบคุมบางปุ่มอาจแตกต่างกัน ขึ้นอยู่กับรุ่นของโน้ตบุ๊คพีซี

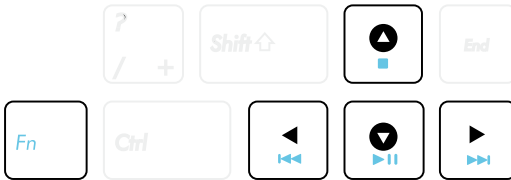

ใช้ปุ่ม [Fn] ผสมกับปุ่มลูกศร สำหรับฟังก์ชันการควบคุม CD



**เล่น CD/หยุดชั่วคราว**

ระหว่างที่ CD หยุด, เริ่มเล่น CD

ระหว่างที่ CD กำลังเล่น, หยุดการเล่น CD ชั่วคราว



**หยุด CD**

ระหว่างที่ CD กำลังเล่น: หยุดการเล่น CD



**CD ข้ามไปยังแทร็กก่อนหน้า (ถอยหลัง)**

ระหว่างการเล่น CD, ข้ามไปยังแทร็ก/บทภาพยนตร์ก่อนหน้า



**ข้าม CD ไปยังแทร็กถัดไป (เดินหน้าอย่างรวดเร็ว)**

ระหว่างการเล่น CD, ข้ามไปยังแทร็ก/บทภาพยนตร์ถัดไป

# สวิตช์และไฟแสดงสถานะ สวิตช์

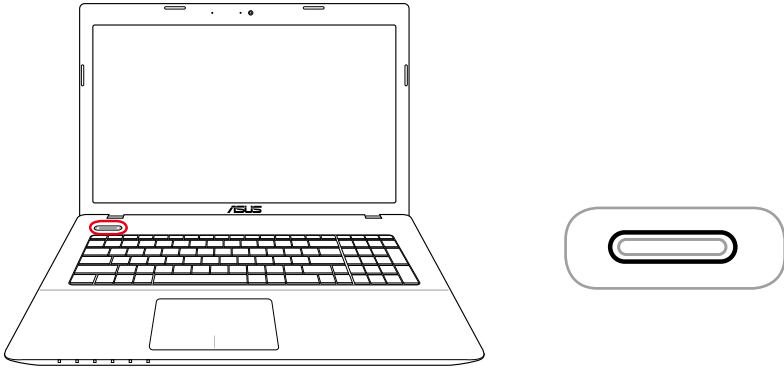

## 🔌 สวิตช์พาวเวอร์

สวิตช์เปิด/ปิดเครื่องช่วยให้เปิดและปิดเครื่องโน้ตบุ๊ก PC และกู้คืนจาก STR ได้ ใช้สวิตช์หนึ่งครั้งเพื่อเปิดอย่างปลอดภัยได้ด้วย สวิตช์พาวเวอร์ทำงานเฉพาะเมื่อจอแสดงผลเปิดอยู่เท่านั้น

## ไฟแสดงสถานะ

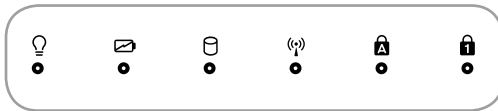
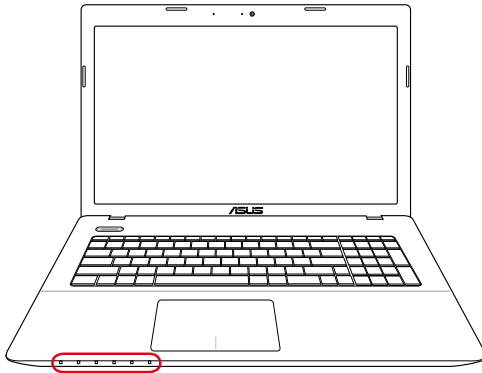

### 💡 ไฟแสดงสถานะเพาเวอร์

LED สีเขียวติด เป็นการระบุว่าโน้ตบุ๊กพีซีเปิดอยู่ และกะพริบซ้ำๆ เมื่อโน้ตบุ๊กพีซีอยู่ในโหมด Suspend-to-RAM (เตรียมพร้อม) LED นี้จะดับ เมื่อโน้ตบุ๊กพีซีปิด หรืออยู่ในโหมด Suspend-to-Disk (ไฮเบอร์ เนชั่น)

### ✉️ ไฟแสดงสถานะการชาร์จแบตเตอรี่ (สองสี)

ไฟแสดงสถานะการชาร์จแบตเตอรี่สองสี แสดงถึงสถานะของพลังงาน แบตเตอรี่ ดังต่อไปนี้:

สีเขียว ติด: พลังงานแบตเตอรี่อยู่ระหว่าง 95% ถึง 100% (เมื่อเสียบไฟ AC)

สีส้ม ติด: พลังงานแบตเตอรี่มีน้อยกว่า 95% (เมื่อเสียบไฟ AC)

สีส้ม กะพริบ: พลังงานแบตเตอรี่มีน้อยกว่า 10% (เมื่อไม่ได้เสียบไฟ AC)

ดับ: พลังงานแบตเตอรี่อยู่ระหว่าง 10% ถึง 100% (เมื่อไม่ได้เสียบไฟ AC)

## ☐ ไฟแสดงสถานะกิจกรรมของไดรฟ์

แสดงว่าไดรฟ์บูตพีซีกำลังเข้าถึงอุปกรณ์เก็บข้อมูลตัวใดตัวหนึ่งอยู่

เช่น ฮาร์ดดิสก์ไฟจะกะพริบโดยสัมพันธ์กับ เวลาการเข้าถึง

## (๙) Bluetooth / ไฟแสดงสถานะระบบไร้สาย

ใช้เฉพาะกับรุ่นที่มีบลูทูธภายใน (BT) และ LAN

ไร้สายในตัวเท่านั้น ไฟ

แสดงสถานะนี้จะสว่างเพื่อแสดงว่าฟังก์ชันบลูทูธ (BT)

ในตัวของโน้ตบุ๊ก PC เปิดทำงาน ใช้เฉพาะกับรุ่นที่มี LAN

ไร้สายในตัว และ/หรือบลูทูธในตัวเท่านั้น เมื่อเปิดการทำงาน

LAN ไร้สายในตัว และ/หรือบลูทูธในตัว ไฟแสดงสถานะนี้จะติด (จำเป็นต้องตั้งค่าซอฟต์แวร์ใน Windows)

## 🔒 ไฟแสดงสถานะ Capital Lock

เมื่อสว่าง เป็นการแสดงว่าการล็อกตัวพิมพ์ใหญ่ [Caps Lock]

เปิดทำงานอยู่ Capital lock อนุญาตให้ตัวอักษรบนแป้นพิมพ์

พิมพ์โดยใช้ตัวพิมพ์ใหญ่ (เช่น A, B, C) เมื่อไฟ Capital lock

ดับ ตัวอักษรที่พิมพ์จะอยู่ใน รูปแบบตัวพิมพ์เล็ก (เช่น a, b, c)

## 🔒 ไฟแสดงสถานะ Number Lock

เมื่อสว่าง เป็นการแสดงว่าการล็อกตัวเลข [Num Lk]

เปิดทำงานอยู่ Number lock ช่วยให้ตัวอักษรบน แป้นพิมพ์บาง

ตัว ทำหน้าที่เป็นปุ่มตัวเลข เพื่อให้การป้อนข้อมูลตัวเลข

ทำได้ง่ายขึ้น



# การใช้เน็ตบุคพีซ 4

# อุปกรณ์ชี้

อุปกรณ์ชี้ที่ชี้แปดในตัวของโน้ตบุ๊ก PC มีความไวต่อแรงกด และไม่มีชิ้นส่วนที่เคลื่อนไหวได้ ระบบยังคงต้องการไทรเวอร์อุปกรณ์สำหรับทำงานกับซอฟต์แวร์แอปพลิเคชันบางตัว

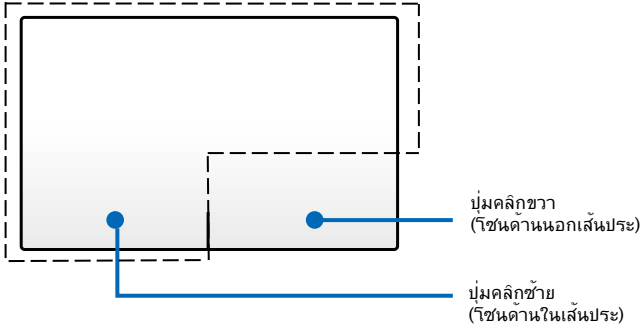

อย่าใช้วัตถุใดๆ แทนนิ้วของคุณเพื่อส่งการทัชแพด วัตถุเหล่านี้สามารถทำให้พื้นผิวของทัชแพดเสียหายได้

## การใช้ทัชแพด

ทัชแพดเป็นอุปกรณ์อินเตอร์แอกทีฟ ที่จำลองฟังก์ชันต่างๆ ของเมาส์ธรรมดา ทัชแพดอนุญาตให้คุณใช้เกสเจอร์นิ้วเดียว หรือหลายนิ้วในการเลื่อนตัวชี้ เพื่อให้คุณสามารถเลือกและคลิกรายการ หมุนและซูมภาพ เลื่อนรายการ รวมทั้งกวาด และสลับระหว่างหน้าต่างต่างๆ ได้

### การเคลื่อนย้ายตัวชี้

คุณสามารถแตะ หรือคลิกที่ใดก็ได้บนทัชแพด เพื่อเปิดทำงานตัวชี้ จากนั้นเลื่อนนิ้วของคุณบนทัชแพดเพื่อเคลื่อนย้ายตัวชี้บนหน้าจอ

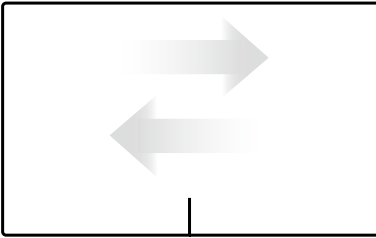

เลื่อนตามแนวนอน

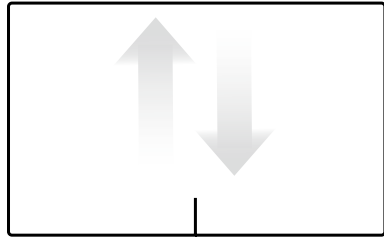

เลื่อนตามแนวตั้ง

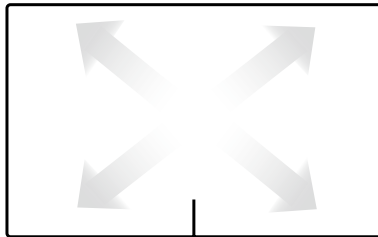

เลื่อนตามแนวทแยงมุม

# ภาพสาธิตการใช้ทัชแพด

**การแตะ** - การแตะบนทัชแพด อนุญาตให้คุณเลือกรายการต่างๆ บนหน้าจอ และเปิดไฟล์

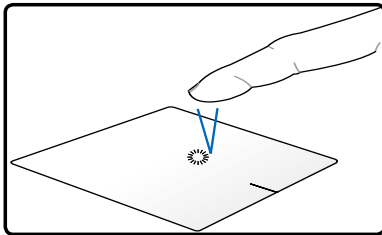

แตะหนึ่งครั้งเพื่อเลือกรายการ

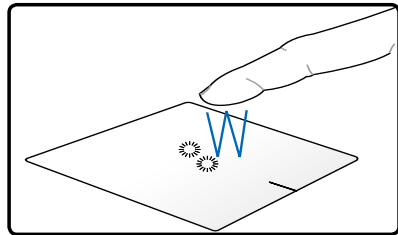

แตะสองครั้งเพื่อเปิดรายการที่เลือก

**การคลิก** - การคลิกบนทัชแพด จำลองฟังก์ชันของปุ่มเมาส์ด้านซ้าย และปุ่มเมาส์ด้านขวา

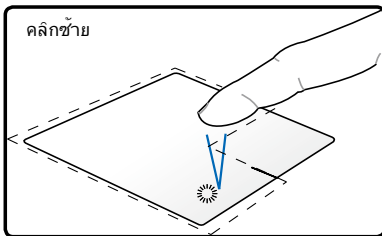

คลิกซ้าย  
คลิกหนึ่งครั้งเพื่อเลือกรายการ  
จากนั้นดับเบิลคลิกเพื่อเปิด

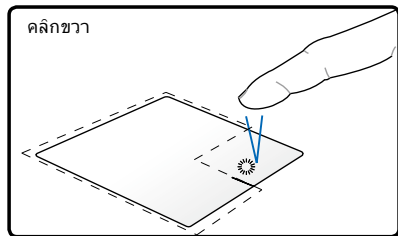

คลิกขวา  
คลิกหนึ่งครั้งเพื่อเลือกรายการ  
และดูตัวเลือกเมนูของรายการ

**การลากและปล่อย** - การดำเนินการกระทำ ลาก-และ-ปล่อย บนทัชแพด อนุญาตให้คุณย้ายรายการบนหน้าจอไปยังตำแหน่งใหม่

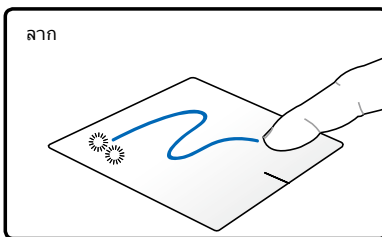

ลาก  
เลือกรายการโดยการแตะสอง  
ครั้ง จากนั้นเลื่อนด้วยนิ้วเดิม  
โดยไม่มียกนิ้วขึ้นจากทัชแพด

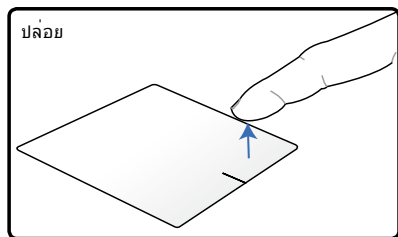

ปล่อย  
ยกนิ้วขึ้นจากทัชแพดเพื่อปล่อยร  
ายการลงบนตำแหน่งใหม่

**การหมุน** - การหมุนภาพตามเข็มนาฬิกา/ทวนเข็มนาฬิกา ทำได้บนทัชแพดโดยใช้เกสเจอร์พินช์

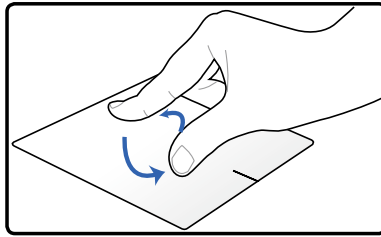

วางนิ้วทั้งสองบนทัชแพด จากนั้นหมุนโดยเคลื่อนที่เป็นวงกลม โดยจะหมุนตามเข็มนาฬิกาหรือทวนเข็มนาฬิกาก็ได้ เพื่อหมุนภาพ

**การเลื่อน** - คุณสามารถเลื่อนภายในรายการตามแนวนอนและแนวตั้ง โดยการใช้นิ้วบนทัชแพด

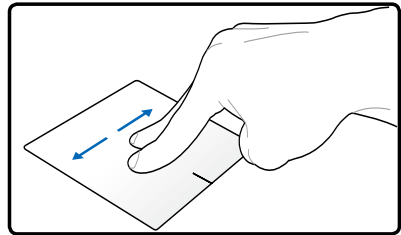
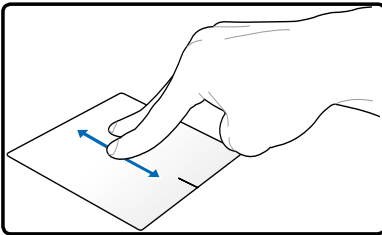

ในการเปิดทำงานการเลื่อนต่อเนื่อง และนิ้วค้างไว้ที่ขอบของทัชแพดในขณะที่เคลื่อนที่จากบนลงล่าง / ซ้ายไปขวา และในทางกลับกัน ตัวชี้ของเมาส์จะเปลี่ยนไปเป็นตัวชี้ที่มีลูกศรสองหัว  เมื่อการเลื่อนต่อเนื่องเปิดทำงาน

**การซูม** - คุณสามารถขยายหรือลดขนาดของภาพที่เลือก โดยการใช้นิ้วบนทัชแพด

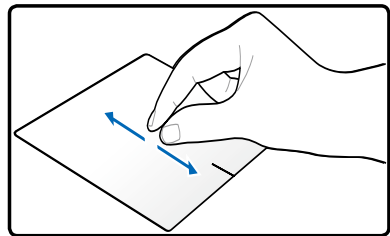
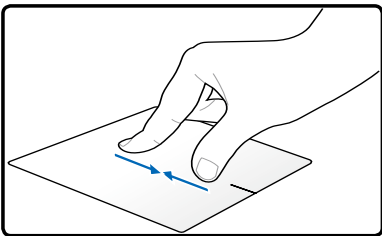

แยกสองนิ้วออกจากกัน/หุบสองนิ้วเข้าหากันเพื่อซูมเข้า/ออก

**การกวาดด้วยสามนิ้ว** - ด้วยการใช้นิ้วบนทั้งสามนิ้วของคุณ สามารถกวาดหน้าจอกซ้ายไปขวา / ขวาไปซ้าย นอกจากนี้ คุณยังสามารถใช้เกสเจอร์นี้เพื่อสลับระหว่างหน้าต่างที่แอคทีฟบนเดสก์ทอปของคุณได้ด้วย

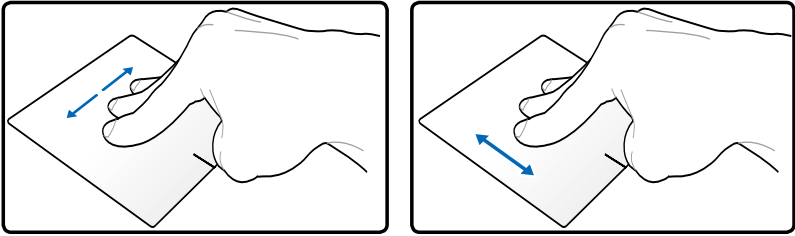

### การดูแลทัชแพด

ทัชแพดเป็นอุปกรณ์ที่มีความไวต่อแรงกด ถ้าไม่ดูแลอย่างเหมาะสม ก็จะเสียได้ง่าย โปรดปฏิบัติตามข้อควรระวังต่อไปนี้

- ให้แน่ใจว่าทัชแพดจะไม่สัมผัสกับสิ่งสกปรก ของเหลว หรือไขมัน
- อย่าสัมผัสทัชแพดด้วยนิ้วที่สกปรก หรือเปียก
- อย่าวางวัตถุที่หนักไว้บนทัชแพดหรือปุ่มของทัชแพด
- อย่าขีดขีดทัชแพดด้วยเล็บ หรือวัตถุที่แข็ง



ทัชแพดตอบสนองต่อการเคลื่อนไหว ไม่ใช่ต่อแรงกด ไม่มี ความจำเป็นต้องแตะพื้นผิวแรงเกินไป การแตะแรงเกินไป ไม่ได้ เพิ่มการตอบสนองของทัชแพด ทัชแพดตอบสนองต่อแรงกดเบาๆ ได้ดีที่สุด

## การปิดทำงานทัชแพดโดยอัตโนมัติ

คุณสามารถปิดทำงานทัชแพดเมื่อต่อเมาส์ USB ภายนอกโดยอัตโนมัติได้

ในการปิดทำงานทัชแพด:

1. ไปที่ **แผงควบคุม** เปลี่ยนการตั้งค่ามุมมองเป็น **ไอคอนขนาดใหญ่** จากนั้นเลือก **เมาส์**
2. เลือกแท็บ **ELAN**
3. ทำเครื่องหมายกล่องที่มีตัวเลือก **ปิดทำงานเมื่อเสียบอุปกรณ์ภายนอก**
4. เลือก **ใช่** เพื่อบันทึกการเปลี่ยนแปลงปัจจุบัน หรือเลือก **ตกลง** เพื่อบันทึกการเปลี่ยนแปลง จากนั้นออก

# อุปกรณ์เก็บข้อมูล

อุปกรณ์เก็บข้อมูลอนุญาตให้ notebook ที่สามารถอ่านหรือเขียนเอกสาร รูปภาพ และไฟล์อื่นๆ ลงใน

## ออปติคัลไดรฟ์ (ในเครื่องบางรุ่น)

### การใส่ออปติคัลดิสก์

1. เมื่อ notebook ที่เปิดเครื่องอยู่ ให้กดปุ่มเปิด ของออปติคัลไดรฟ์ และถาดวางแผ่นจะดีดออก มาบางส่วน

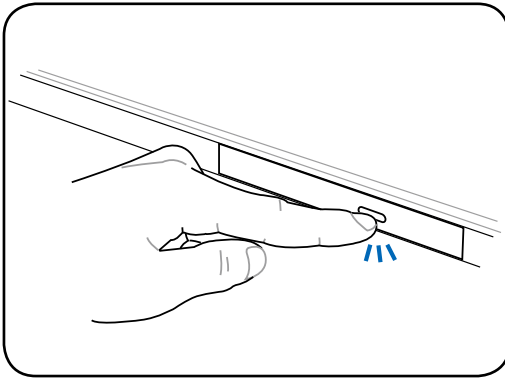

2. ค่อยๆ ถึงแผงด้านหน้าของไดรฟ์ และเลื่อน ถาดออกมาจนสุด ใช้ความระมัดระวังอย่าแตะ เล่นส์ของไดรฟ์ CD และกลไกอื่นๆ ตรวจสอบให้ แน่ใจว่าไม่มีอะไรกีดขวาง ซึ่งอาจทำให้เกิด การติดขัดอยู่ข้างใต้ถาดของไดรฟ์

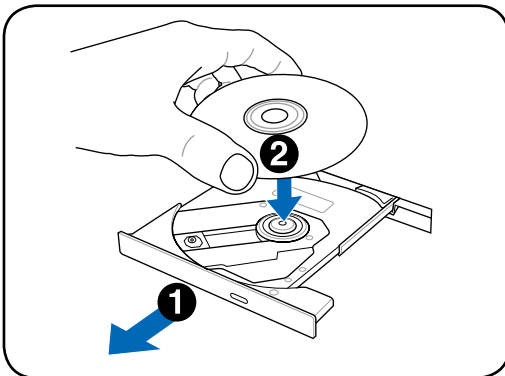



3. ถัดแผ่นดิสก์ที่ขอบ และหงายด้านที่พิมพ์ ของแผ่นดิสก์ขึ้น  
ผลึกลงที่ด้านทั้งสองของ ศูนย์กลางแผ่นดิสก์  
จนกระทั่งดิสก์ยึดกับฮับ **ฮับควรอยู่สูงกว่าดิสก์เมื่อวางแผ่นอย่างถูกต้อง**

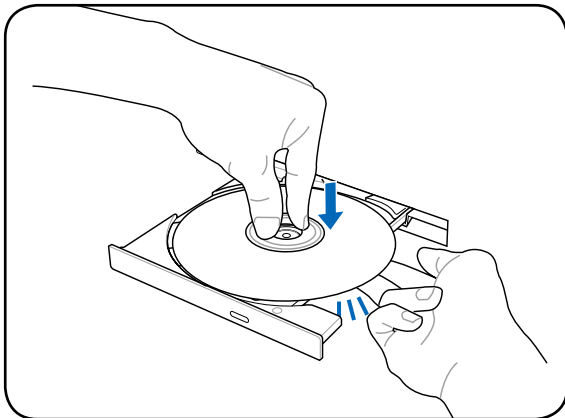

4. ค่อยๆ ผลักถาดของไดรฟ์กลับเข้าไปด้าน ใน  
ไดรฟ์จะเริ่มอ่านสารบัญญ (TOC) บนดิสก์ เมื่อไดรฟ์หยุด  
ดิสก์ก็พร้อมที่จะถูกใช้งาน

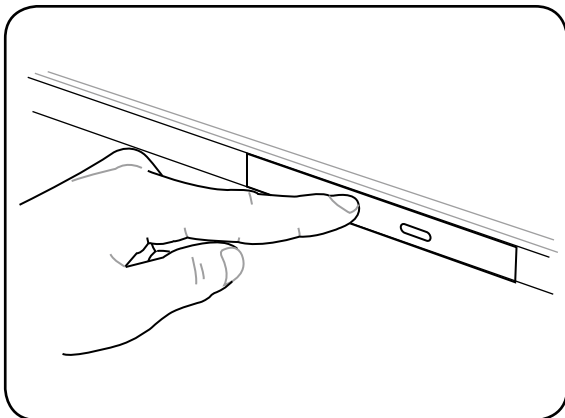

เป็นเรื่องปกติที่จะได้ยิน และรู้สึกถึงการหมุนของ CD ที่หนักแน่น  
ใน CD ไดรฟ์ใน ขณะที่เครื่องกำลังอ่านข้อมูล

## การนำออกปัดลัดิสก์ออก

ดีดถาดวางแผ่นออกมา และค่อยๆ เอียงขอบ ของแผ่นดิสก์ขึ้นเป็นมุม เพื่อนำแผ่นดิสก์ออก จากฮับ

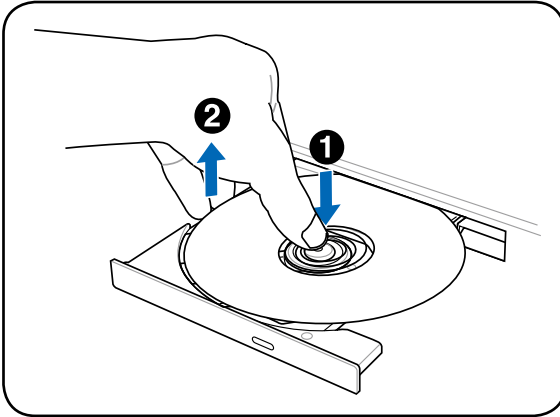

## การนำออกจุกเงิน

ปุ่มดีดออกแบบจุกเงินมีลักษณะเป็นรูอยู่บนตัวออป ดิสก์ไดรฟ์ และใช้เพื่อดีดถาดออปดิสก์ไดรฟ์ออก ในกรณีที่ปุ่มดีดออกแบบอิเล็กทรอนิกส์ไม่ทำงาน อย่าใช้ปุ่มดีดออกแบบจุกเงินแทนการใช้งานปุ่ม ดีดออกแบบอิเล็กทรอนิกส์



หมายเหตุ: ให้แน่ใจ ว่าไม่แทงเข้าไปในไฟแสดงสถานะกิจกรรม ซึ่ง อยู่ในบริเวณเดียวกัน

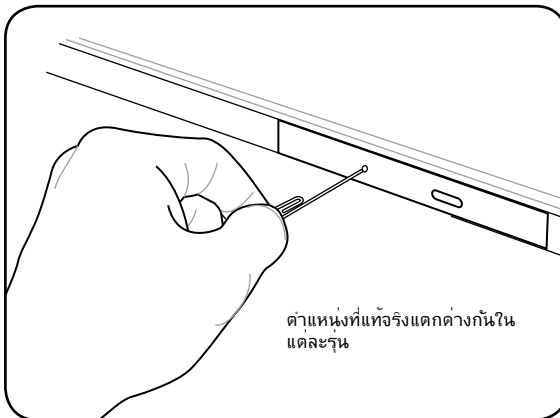

## การใช้ฮอปติคัลไดรฟ์

คุณต้องจับฮอปติคัลดิสก์และอุปกรณ์ด้วยความระมัดระวัง

เนื่องจากมีความเกี่ยวข้องกับกลไกที่ละเอียด

อ่อน พึงระวังถึงขั้นตอนเพื่อความปลอดภัยที่สำคัญที่ได้รับจากผู้จำหน่าย CD ของคุณ ไม่เหมือนกับ ฮอปติคัลไดรฟ์ของเครื่อง 데스크ทอป โน้ตบุ๊คพีซีใช้อับเพื่อจับ CD ให้อยู่กับที่ โดยไม่คำนึงถึงมุมเมื่อใส่แผ่น CD จึงต้องแน่ใจว่าได้กด CD ที่ศูนย์กลางของอับ ไม่เช่นนั้น



คำเตือน! ถ้าแผ่น CD ไม่ลือคบนอับที่อยู่ตรงกลางอย่างเหมาะสม CD สามารถเสียหายได้เมื่อ ปิดถาดวาง มอง CD ด้วยความระมัดระวังในขณะที่ปิดถาดซ้ำๆ เพื่อป้องกันความเสียหาย

ตัวอักษรไดรฟ์ของ CD ควรมียู โดยไม่คำนึงว่าจะมีแผ่น CD อยู่ในไดรฟ์หรือไม่ หลังจากที่ใส่ CD อย่าง เหมาะสมแล้ว คุณจะเข้าถึงข้อมูลได้เหมือนกับที่ทำกับฮาร์ดดิสก์ ยกเว้นว่าไม่สามารถเขียน หรือเปลี่ยนแปลงเนื้อหาบน CD ได้ ด้วยการใช้ออปติคัลไดรฟ์ที่เหมาะสม ไดรฟ์ CD-RW หรือไดรฟ์ DVD+CD-RW สามารถทำให้แผ่น CD-RW ใช้งานได้เหมือนฮาร์ดดิสก์ นั่นคือมีความสามารถในการเขียน ลบ และแก้ไขข้อมูลได้

การสั่นสะเทือนเป็นเรื่องปกติสำหรับฮอปติคัลไดรฟ์ความเร็วสูงทุกชนิด เนื่องจากความไม่สมดุลของ แผ่น CD หรือลายพิมพ์บน CD เพื่อที่จะลดการสั่นสะเทือน ให้ใช้โน้ตบุ๊คพีซีบนพื้นผิวที่สม่ำเสมอ และ อายาเปะฉลากใดๆ บนแผ่น CD

## การฟัง CD เพลง

ฮอปติคัลไดรฟ์สามารถเล่น CD เพลงได้ แต่เฉพาะไดรฟ์ DVD-ROM ที่สามารถเล่นแผ่น DVD เพลงได้ ใส่แผ่น CD เพลง และ Windows จะเปิดเครื่องเล่นเพลงขึ้นมา และเริ่มเล่นโดยอัตโนมัติ ขึ้นอยู่กับแผ่น DVD เพลงและซอฟต์แวร์ที่ติดตั้งในเครื่อง คุณอาจต้องเปิดเครื่องเล่น DVD เองเพื่อฟังเพลงจากแผ่น DVD เพลง คุณสามารถปรับระดับเสียงโดยใช้ฮาร์ดแวร์ หรือไอคอนลำโพงของ Windows ในบริเวณการแจ้งเตือน

# เครื่องอ่านการ์ดหน่วยความจำแฟลช

โดยปกติคุณต้องซื้อเครื่องอ่านการ์ดหน่วยความจำแยกต่างหาก เพื่อใช้การ์ดหน่วยความจำจากอุปกรณ์ต่างๆ เช่น กล้องดิจิทัล, เครื่องเล่น MP3, โทรศัพท์มือถือ, และ PDA โน้ตบุ๊คพีซีที่มีเครื่องอ่านการ์ดหน่วยความจำในตัว ซึ่งสามารถใช้กับการ์ดหน่วยความจำแฟลชได้หลายอย่าง ดังแสดงในตัวอย่างด้านล่าง เครื่องอ่านการ์ดหน่วยความจำในตัวไม่เพียงมีความสะดวก แต่ยังทำงานได้เร็วกว่าเครื่องอ่านการ์ดหน่วยความจำรูปแบบอื่น ๆ ส่วนมากด้วย เนื่องจากเครื่องอ่านการ์ดนี้ใช้บัส PCI แบบควิซสูงภายใน



สำคัญ! ความเข้ากันได้ของการ์ดหน่วยความจำแฟลชนั้นแตกต่างกัน ขึ้นอยู่กับรุ่นของโน้ตบุ๊คพีซี และขอมูลจำเพาะของการ์ดหน่วยความจำแฟลช ขอมูลจำเพาะของการ์ดหน่วยความจำแฟลช มีการเปลี่ยนแปลงอย่างต่อเนื่อง ดังนั้นความเข้ากันได้อาจเปลี่ยนแปลงได้โดยไม่มีการเตือน ให้ทราบ

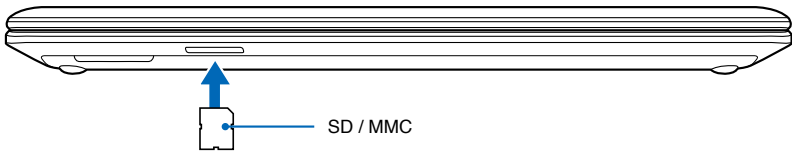

สำคัญ: อย่าถอดการ์ดออกทันที หรือในขณะที่กำลังอ่าน กำลังคัดลอก กำลังฟอร์แมต หรือกำลังลบขอมูลบนการ์ด ไม่เช่นนั้นขอมูลอาจสูญหายได้



คำเตือน! เพื่อป้องกันขอมูลสูญหาย ให้ใช้ “Windows Safely Remove Hardware (ถอดฮาร์ดแวร์อย่างปลอดภัยของ Windows)” ในบริเวณการแจ้งเตือน ก่อนที่จะถอดการ์ดหน่วยความจำแฟลชออกจากเครื่อง



## ฮาร์ดดิสก์

ฮาร์ดดิสก์มีความจุสูงกว่า และทำงานที่ความเร็วสูงกว่าฟลอปปีดิสก์ ไดรฟ์ และออปติคัลไดรฟ์ ใกล้เคียงมาพร้อมกับฮาร์ดดิสก์ที่ถอดเปลี่ยนได้ ฮาร์ดดิสก์ปัจจุบันสนับสนุน S.M.A.R.T. (Self Monitoring and Reporting Technology) เพื่อตรวจจับข้อผิดพลาดหรือความล้มเหลวของฮาร์ดดิสก์

ก่อนที่สิ่งเหล่านั้นจะเกิดขึ้น เมื่อต้องการเปลี่ยนหรืออัปเดตฮาร์ดดิสก์ ให้ไปยังศูนย์บริการที่ได้รับการแต่งตั้ง หรือร้านค้าปลีกที่ซื้อโน้ตบุ๊คพีซีนี้มาเสมอ



สำคัญ: การถือนั้นตบคัพซีไม่ดี อาจทำให้ฮาร์ดดิสก์เสียได้ จับโน้ตบุ๊คพีซีอย่างทะนุถนอม และเก็บให้ห่างจากประจุไฟฟ้าสถิตย์ และการสั่นสะเทือน หรือป้องกันไม่ให้เกิดการกระแทก รุนแรง ฮาร์ดดิสก์เป็นส่วนประกอบที่บอบบางที่สุด และมักจะเป็นชิ้นส่วนแรก หรือชิ้นส่วนเพียงอย่างเดียวที่เสียหาย ถ้าโน้ตบุ๊คพีซีตกพื้น



สำคัญ: ก่อนที่สิ่งเหล่านั้นจะเกิดขึ้น เมื่อต้องการเปลี่ยนหรืออัปเดตฮาร์ดดิสก์ ให้ไปยังศูนย์บริการที่ได้รับการแต่งตั้ง หรือร้านค้าปลีกที่ซื้อโน้ตบุ๊คพีซีนี้มาเสมอ.



คำเตือน! ตัดการเชื่อมต่ออุปกรณ์ ต่อพ่วงที่เชื่อมต่อทั้งหมด, สาย โทรด์พีทหรือการสื่อสารใดๆ และ ชั่วต่อพาวเวอร์ (เช่นแหล่งจ่าย ไฟภายนอก, แพคแบตเตอรี่, ฯลฯ) ก่อนที่จะถอดฝาฮาร์ดดิสก์ ออก



จำนวนของฮาร์ดดิสก์ไดรฟ์แตกต่างกันไปตามรุ่นที่คุณซื้อ ช่องใส่ฮาร์ดดิสก์ไดรฟ์ตัวที่สองอาจว่างอยู่

## กำลังค้นหาฮาร์ดดิสก์

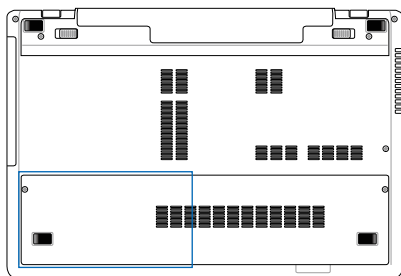

## การถอดฮาร์ดดิสก์

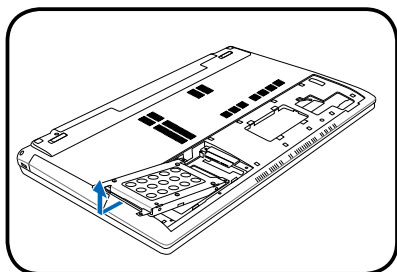
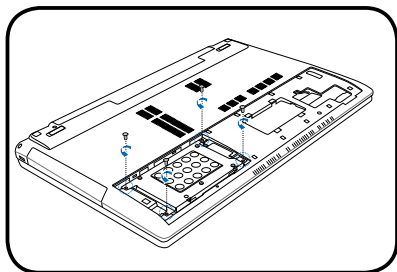
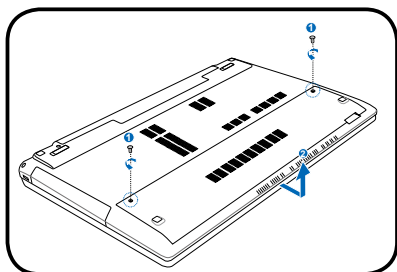

## การติดตั้งฮาร์ดดิสก์

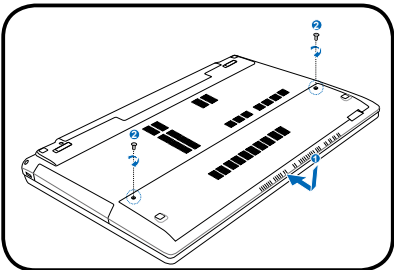
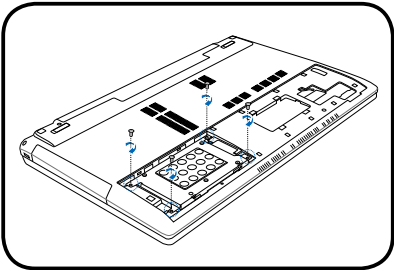
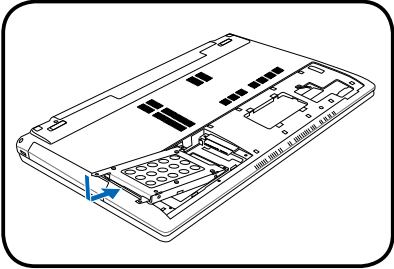

# หน่วยความจำ (RAM)

โดยลดการเข้าถึงฮาร์ดดิสก์ให้น้อยลง BIOS จะตรวจพบหน่วยความจำในระบบโดยอัตโนมัติ และตั้งค่าคอนฟิก CMOS ให้สัมพันธ์กันระหว่างกระบวนการ POST (Power-On-Self-Test) คุณไม่จำเป็นต้องตั้งค่าฮาร์ดแวร์หรือซอฟต์แวร์ (รวมทั้ง BIOS) หลังจากติดตั้งหน่วยความจำเข้าไป

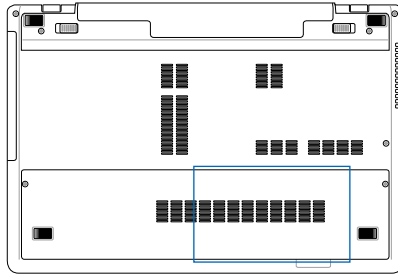

ช่องใส่หน่วยความจำ ให้ความ สามารถในการใส่หน่วยความจำเพิ่มเติม สำหรับข้อมูลเกี่ยวกับการ อัปเดตหน่วยความจำสำหรับโน้ตบุ๊คพีซีของคุณ โปรดไปยัง ศูนย์บริการที่ได้รับการแต่งตั้ง หรือร้านค้าปลีก ซ้อเฉพาะโมดูล สำหรับเพิ่มหน่วยความจำากราน ค่าที่ได้รับการแต่งตั้งของโน้ตบุ๊ค พีซีนี้ เพื่อให้มั่นใจถึงความชากัน ใด และความเชื่อถือได้ที่สูงสุด

## การติดตั้งการ์ดหน่วยความจำ:

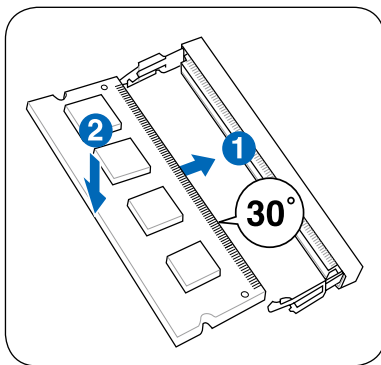

(นี่เป็นเพียงตัวอย่างเท่านั้น)

## การถอดการ์ดหน่วยความจำ:

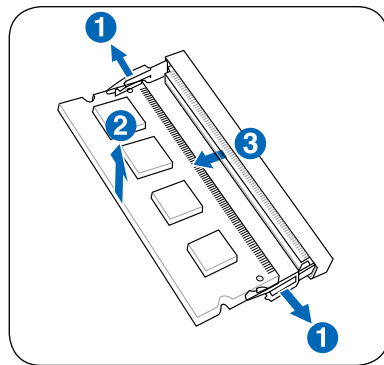

(นี่เป็นเพียงตัวอย่างเท่านั้น)



## การเชื่อมต่อ



คุณไม่สามารถติดตั้งโมเด็มหรือการ์ดเน็ตเวิร์กในตัวในภายหลังเป็นอุปกรณ์พีซีเกรดได้ หลังจากที่คุณซื้อเครื่องมาแล้ว คุณสามารถติดตั้งโมเด็มและ/หรือเน็ตเวิร์กเป็นเอ็กซ์แพนชันการ์ด

### การเชื่อมต่อเครือข่าย

เชื่อมต่อสายเคเบิลเครือข่ายด้วยขั้วต่อ RJ-45

ที่ปลายแต่ละด้านไปยังพอร์ตโมเด็ม/เครือข่ายของเน็ต บุคพีซี

และปลายอีกด้านหนึ่งไปยังฮับ หรือสวิตช์ สำหรับความเร็ว 100 BASE-TX /1000 BASE-T สายเคเบิลเครือข่ายของคุณต้องเป็นประเภท 5 หรือดีกว่า (ไม่ใช่ประเภท 3) ที่มีระบบสายทวิสต์-แพร์

ถ้าคุณวางแผนที่จะรันอินเทอร์เน็ตที่ 100/1000Mbps,

คุณต้องเชื่อมต่อไปยังฮับ 100 BASE-TX/1000 BASE-T (ไม่ใช่ฮับ BASE-T4) สำหรับ 10Base-T ให้ใช้ระบบสายทวิสต์-แพร์ประเภท 3, 4 หรือ 5

เน็ต บุคพีซีให้สนับสนุนพละเพล็กซ์ 10/100 Mbps

แต่จำเป็นต้องใช้การเชื่อมต่อไปยังเน็ตเวิร์กสวิตซ์ซึ่งฮับ ที่เปิดการทำงาน

“ดูเพล็กซ์” ตามมาตรฐานของซอฟต์แวร์ก็คือใช้การตั้งค่าที่เร็วที่สุด

เพื่อที่ผู้ใช้จะได้ไม่ต้องเข้าไปตั้งค่าใดๆ



สนับสนุน 100BASE-T (หรือกิกะบิต)

บนเครื่องบางรุ่นเท่านั้น

## สายเคเบิลทวิสต์-แพร์

สายเคเบิลที่ใช้เพื่อเชื่อมต่ออีเธอร์เน็ตการ์ดไปยังโหนด (โดยทั่วไปจะเป็นฮับ หรือสวิตช์) เรียกว่าสายทวิสต์-แพร์ อีเธอร์เน็ต (TPE) ปลายของหัวต่อเรียกว่าหัวต่อ RJ-45 ซึ่งไม่คอมแพททิเบิลกับหัวต่อโทรศัพท์ RJ-11 ถ้าเชื่อมต่อคอมพิวเตอร์สองเครื่องเข้าด้วยกันโดยไม่ใช้ฮับคั่นระหว่างกลาง คุณจำเป็นต้องใช้อีเธอร์เน็ตสายเคเบิล LAN (รุ่นพาสต์-อีเธอร์เน็ต) (รุ่นกิกะบิต สลับสับนระบบอัตโนมัติหรือสวิตช์) ดังนั้นสายเคเบิลอีเธอร์เน็ต LAN จึงเป็นทางเลือก)

ตัวอย่างของโหนดบัสที่เชื่อมต่อกับเน็ตเวิร์ก ฮับ หรือสวิตช์สำหรับใช้กับคอนโทรลเลอร์ อีเธอร์เน็ตในตัว

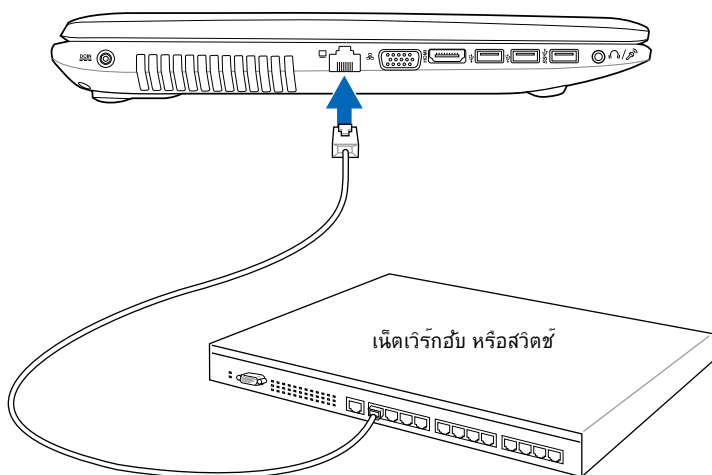

สายเคเบิลเน็ตเวิร์กที่มีหัวต่อ RJ-45

## การเชื่อมต่อ LAN ไร้สาย (ในเครื่องบางรุ่น)

ระบบ LAN ไร้สายในตัว คืออะแดปเตอร์อีเธอร์เน็ตไร้สายที่ใช้งานง่าย ด้วยการใช้อัตราฐาน IEEE 802.11 สำหรับ LAN ไร้สาย (WLAN), LAN ไร้สายซึ่งเป็นอุปกรณ์เพิ่มเติมในตัว มีความสามารถในการรับส่งข้อมูลความเร็วสูง โดยใช้เทคโนโลยี Direct Sequence Spread Spectrum (DSSS) และ Orthogonal Frequency Division Multiplexing (OFDM) บนความถี่ 2.4 GHz นอกจากนี้ LAN ไร้สายในตัวยังมีความสามารถในการทำงานร่วมกับมาตรฐาน IEEE 802.11 รุ่นก่อนหน้า อนุญาตให้สร้าง อินเทอร์เน็ตเชื่อมต่อ LAN ไร้สายได้อย่างราบรื่น

LAN ไร้สายในตัว เป็นไคลเอ็นต์อะแดปเตอร์ที่สนับสนุนโหมดโครงข่าย และโหมด Ad-hoc ช่วยให้คุณ

มีความคล่องตัวในการใช้ระบบเครือข่ายที่มีอยู่แล้ว

หรือสร้างระบบเครือข่ายไร้สายใหม่ในอนาคต โดยมี

ระยะห่างระหว่างไคลเอ็นต์และจุดการเข้าถึงได้ไกลถึง 40 เมตร

เพื่อให้ประสิทธิภาพด้านความปลอดภัยแก่ระบบการสื่อสารไร้สายของคุณ LAN ไร้สายในตัวมาพร้อมกับการเข้ารหัส Wired Equivalent Privacy (WEP) 64-บิต/128-บิต และคุณสมบัติ Wi-Fi Protected Access (WPA)



เพื่อเหตุผลด้านความปลอดภัย

อย่าเชื่อมต่อไปยังเครือข่ายที่ไม่มีการป้องกัน

ไม่เช่นนั้นข้อมูลที่ส่งโดยไม่มีการเข้ารหัสอาจถูกผู้อื่นมองเห็น

## โหมด Ad-hoc

โหมด Ad-hoc อนุญาตให้โน้ตบุ๊กพีซีเชื่อมต่อไปยังอุปกรณ์ไร้สายอื่นๆ ได้ ไม่ต้องการจุดการเข้าถึง (AP) ในสภาพแวดล้อมแบบไร้สายนี้

(อุปกรณ์ทุกชิ้นต้องติดตั้งอะแดปเตอร์ LAN ไร้สาย 802.11)

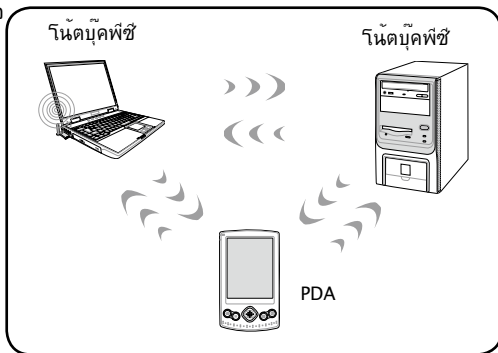

## โหมดโครงข่าย

โหมดโครงข่ายอนุญาตให้โน้ตบุ๊กพีซี และอุปกรณ์ไร้สายอื่นสามารถเข้ามาใช้เครือข่ายไร้สายที่สร้างขึ้นโดยจุดการเข้าถึง (AP) (จำหน่ายแยกต่างหาก) ที่ให้การเชื่อมโยงศูนย์กลางสำหรับโหนดไร้สายเพื่อสื่อสารถึงกันและกันหรือสื่อสารกับเครือข่ายไร้สาย

(อุปกรณ์ทุกชิ้นต้องติดตั้งอะแดปเตอร์ LAN ไร้สาย 802.11)

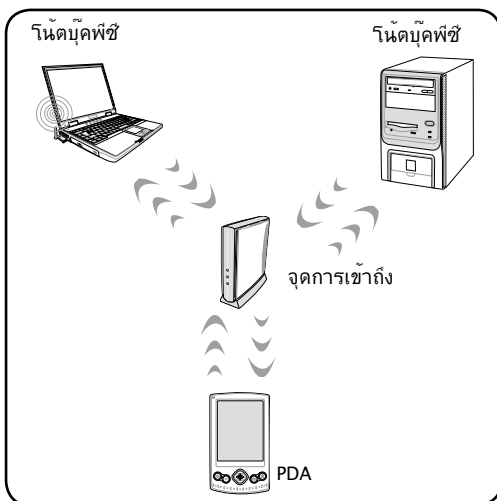

# การเชื่อมต่อเครือข่ายไร้สายของ Windows

## การเชื่อมต่อไปยังเครือข่าย

1. เปิดฟังก์ชันไร้สายถ้าจำเป็นในรุ่นของคุณ (ดูสวิตช์ ในส่วนที่ 3)
2. กด [FN F2] ซ้ำๆ จนกระทั่งคิดว่า Wireless LAN ON (LAN ไร้สายเปิด) & Bluetooth ON (WLAN & บลูทูธเปิด) แสดงขึ้น



หรือดับเบิลคลิกที่ไอคอน Wireless Console (คอนโซลไร้สาย) ในบริเวณแจ้งเตือน และเลือก LAN ไร้สาย + บลูทูธ หรือเพียงแค่บลูทูธอย่างเดียว

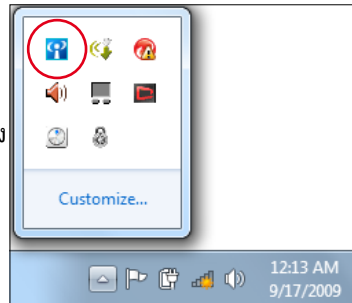

3. คลิกไอคอนเครือข่ายไร้สายที่มีดาวสี่มุม  ในบริเวณการแจ้งเตือน ของ Windows®
4. เลือกจุดเชื่อมต่อไร้สาย ที่ ต้องการเชื่อมต่อ จากรายการ แล้วคลิก เชื่อมต่อ เพื่อสร้างการเชื่อมต่อ



ถ้าคุณไม่พบจุดเชื่อมต่อที่ต้องการ, ให้คลิก ไอคอน รีเฟรช  ที่มุมขวาบน เพื่อรีเฟรช และค้นหาในรายการอีกครั้ง



5. ขณะทำการเชื่อมต่อ ท่าน อาจต้องใส่รหัสผ่าน
6. หลังจากเชื่อมต่อได้แล้ว การเชื่อมต่อจะปรากฏขึ้นใน รายการ
7. คุณจะสังเกตเห็นไอคอนเครือข่ายไร้สาย  ได้ในบริเวณแจ้งข้อมูล



---

ไอคอนเครือข่ายไร้สายกากบาท  จะปรากฏเมื่อคุณกด <Fn> + <F2> เพื่อปิดทำงานฟังก์ชัน WLAN

---

## การเชื่อมต่อไร้สายบลูทูธ (ในเครื่องบางรุ่น)

โน้ตบุ๊ก PC ที่มีเทคโนโลยีบลูทูธ กำหนดความเป็นในการใช้สายเคเบิลสำหรับ เชื่อมต่ออุปกรณ์ที่มีคุณสมบัติบลูทูธ ที่ทำงานร่วมกับ Bluetooth ใดเช่นโน้ตบุ๊กพีซี เดสก์ท็อปพีซี ทีวีที่พกพา มือถือ และ PDA



ถ้าโน้ตบุ๊ก PC ของคุณไม่ได้มาพร้อมบลูทูธในตัว, คุณจำเป็นต้องเชื่อมต่อโมดูลบลูทูธ USB หรือเอ็กซ์เพรสการ์ด เพื่อที่จะใช้บลูทูธ

### ทีวีที่พกพาที่มีคุณสมบัติบลูทูธ

คุณสามารถเชื่อมต่อไปยังทีวีที่พกพาของคุณแบบไร้สายได้ขึ้นอยู่กับ ความสามารถของทีวีที่พกพาของคุณ, คุณสามารถถ่ายโอนข้อมูลส่มุด ทีวี, ภาพ, ไฟล์เสียง, ฯลฯ หรือใช้ทีวีที่พกพาเป็นโมเด็มเพื่อเชื่อมต่อไปยังอินเทอร์เน็ต นอกจากนี้ คุณอาจใช้ทีวีที่พกพาสำหรับการส่งข้อความ SMS ได้ด้วย

### คอมพิวเตอร์หรือ PDA ที่มีคุณสมบัติบลูทูธ

คุณสามารถเชื่อมต่อไปยังคอมพิวเตอร์อีกเครื่องหนึ่งหรือ PDA และแลกเปลี่ยนไฟล์, แชร้อุปกรณ์ต่อพ่วง, หรือแชร์การเชื่อมต่ออินเทอร์เน็ต หรือเครือข่ายได้ นอกจากนี้ คุณยังสามารถใช้แป้นพิมพ์หรือเมาส์ที่มี คุณสมบัติบลูทูธได้ด้วย

### การเปิด และเริ่มยูทิลิตี้บลูทูธ

กระบวนการนี้สามารถใช้เพื่อเพิ่มอุปกรณ์บลูทูธเกือบทุกประเภท

1. เปิดฟังก์ชันไร้สายถ้าจำเป็นในรุ่นของคุณ (ดูสวิตช์ ในส่วนที่ 3)
2. กด [FN F2] ซ้ำๆ จนกระทั่ง ระบุว่า Wireless LAN ON (LAN ไร้สายเปิด) & Bluetooth ON (WLAN & บลูทูธเปิด) แสดงขึ้น



หรือดับเบิลคลิกที่ไอคอน Wireless Console (คอนโซลไร้สาย) ในบริเวณแฉงเดือน และเลือก Bluetooth + บลูทูธ หรือเพียงแคบลูทูธ อย่างเดียว

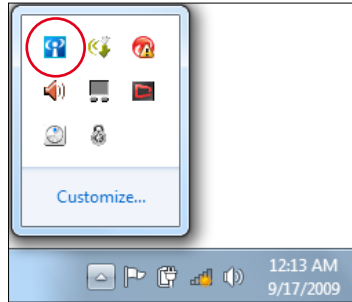

- จาก แผงควบคุม, ไปที่ เครือข่ายและอินเทอร์เน็ต > ศูนย์เครือข่ายและการแชร์ จากนั้นคลิก เปลี่ยนการตั้งค่าอะแดปเตอร์ ในหน้าต่างสีน้ำเงิน ด้านซ้าย

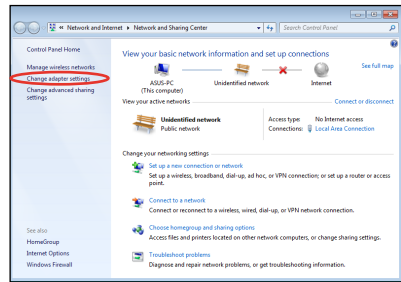

- คลิกขวาที่ การเชื่อมต่อเครือข่ายบลูทูธ และ เลือก ดูปกรณ เครือข่ายบลูทูธ

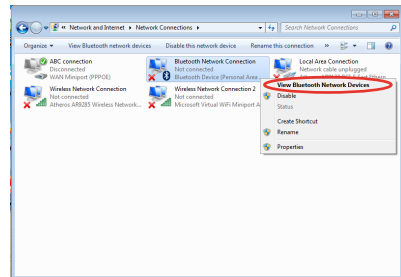

- คลิก เพิ่มอุปกรณ์ เพื่อมองหาอุปกรณ์ใหม่

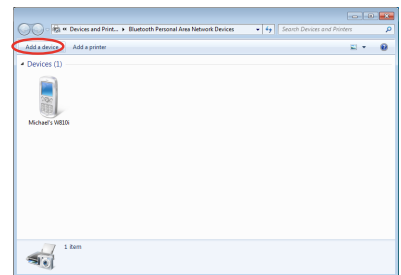



6. เลือกอุปกรณ์ที่เปิดทำงานบลูทูธจากรายการ และคลิกถัดไป

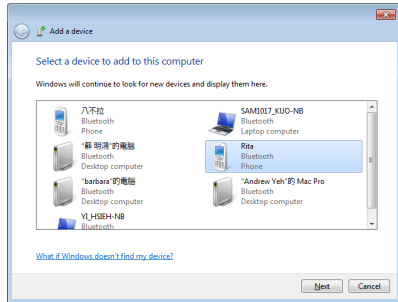

7. ป้อนรหัสรักษาความปลอดภัยของบลูทูธลงในอุปกรณ์ของคุณ และเริ่มการจับคู่

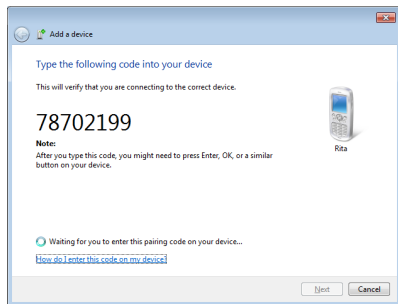

8. ความสัมพันธ์จับคู่จะถูกสร้างขึ้นสำเร็จ คลิก ปิด เพื่อเสร็จสิ้นการตั้งค่า

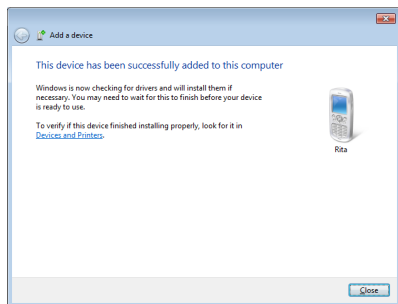

# เครื่องชาร์จ USB+

เครื่องชาร์จ USB+ ช่วยชาร์จอุปกรณ์ USB ของคุณที่ใช้งานได้กับข้อกำหนด การชาร์จแบตเตอรี่เวอร์ชัน 1.1 (BC 1.1) ไม่ว่าอินตบค PC ของคุณจะเปิดหรือปิดเครื่องอยู่ คุณสามารถเลือก และตั้งค่าขีดจำกัดแบตเตอรี่เพื่อให้หยุดชาร์จตามที่คุณต้องการได้

## เมื่อต่ออะแดปเตอร์

เครื่องชาร์จ USB+ ใช้ได้เสถียรบนพอร์ต USB 3.0 ที่กำหนดเมื่ออินตบค PC ของคุณเชื่อมต่อกับอะแดปเตอร์

## เมื่อไม่ต่ออะแดปเตอร์

ในการเปิดทำงาน เครื่องชาร์จ USB+

1. คลิกไอคอน เครื่องชาร์จ USB+ ในบริเวณการแจ้งเตือน และเลือก การตั้งค่า
2. คลิกฟังก์ชัน เปิดทำงาน ฟังก์ชันเครื่องชาร์จ USB ในโหมดแบตเตอรี่
3. คลิกเพื่อเปิดทำงานกรชาร์จ ด่วนเมื่ออินตบค PC เปิดเครื่อง หรืออยู่ในโหมดสลีป/ไชเบอร์เนชัน/ปิดเครื่อง ตามความต้องการของคุณ
4. เลื่อนตัวเลื่อนเพื่อตั้งค่าขีดจำกัดการชาร์จแบตเตอรี่เพื่อหยุดฟังก์ชัน เครื่องชาร์จ USB+



- อินตบค PC หยุดการชาร์จอุปกรณ์ USB ที่เชื่อมต่ออยู่ของคุณ เมื่อพลังงานแบตเตอรี่ตกลงต่ำกว่าขีดจำกัดที่คุณตั้งไว้
- พอร์ต USB ที่สนับสนุน เครื่องชาร์จ USB+ ไม่สนับสนุน ฟังก์ชันปลุกของอุปกรณ์ USB
- ถ้าอุปกรณ์ที่เชื่อมต่ออยู่ของคุณร้อนเกินไป มีควัน หรือมีกลิ่น ผิดปกติ ให้ถอดอุปกรณ์ออกทันที

ภาคผนวก

## อุปกรณ์เสริมสำหรับเลือกซื้อเพิ่ม

อุปกรณ์เสริมเหล่านี้จะถูกติดตั้งมาให้เพื่อเพิ่มความสามารถของโน้ตบุ๊คพีซีของคุณ ถ้าคุณต้องการ

### ฮับ USB (อุปกรณ์เลือกซื้อ)

การต่อฮับ USB จะเป็นการเพิ่มพอร์ต USB เพื่อให้คุณสามารถเชื่อมต่อ หรือถอดอุปกรณ์ต่อพ่วง USB หลายตัวผ่านทางสายเคเบิลเส้นเดียวได้อย่างรวดเร็ว

### ดิสก์หน่วยความจำแฟลช USB

ดิสก์หน่วยความจำแฟลช USB เป็นอุปกรณ์ที่สามารถเลือกซื้อเพิ่มเติมได้ซึ่งมีประโยชน์คือให้พื้นที่เก็บข้อมูลมากถึงหลายร้อยเมกะไบต์ และมีความเร็วการถ่ายโอนที่สูงกว่า และความทนทานที่มากกว่า

### ฟลอปปีดิสก์ไดรฟ์ USB

ฟลอปปีดิสก์ไดรฟ์อินเตอร์เฟซ USB ที่เป็นอุปกรณ์ซื้อเพิ่มสามารถใช้ กับ ฟลอปปีดิสก์ 3.5 นิ้วมาตรฐาน 1.44MB (หรือ 720KB)



คำเตือน! เพื่อป้องกันความล้มเหลวของระบบ ให้ใช้ “Safely Remove Hardware (ถอดฮาร์ดแวร์อย่างปลอดภัย)” บนทาสก์บาร์ของ Windows ก่อนที่จะถอดฟลอปปีดิสก์ USB ออก หน้าฟลอปปีดิสก์ ออก ก่อนที่จะเคลื่อนย้ายโน้ตบุ๊คพีซี เพื่อป้องกันความเสียหายจากการกระแทก

## อุปกรณ์เชื่อมต่อสำหรับเลือกซื้อ

ถ้าต้องการรายการเหล่านี้ คุณสามารถซื้อได้จากบริษัทอื่น ๆ

### แผ่นพิมพ์และเมาส์ USB

การต่อแผ่นพิมพ์ USB ภายนอก จะช่วยให้ผู้ใช้สามารถป้อนข้อมูลได้อย่างสะดวกสบายมากขึ้น การต่อเมาส์ USB ภายนอกก็ช่วยผู้ใช้เคลื่อนที่ใน Windows ได้อย่างสะดวกสบายมากขึ้นเช่นกัน ทั้งแผ่นพิมพ์และเมาส์ USB ภายนอก จะใช้งานได้พร้อมกับแผ่นพิมพ์และทัชแพดของโน้ตบุ๊คพีซี

### การเชื่อมต่อเครื่องพิมพ์

คุณสามารถใช้เครื่องพิมพ์ USB หนึ่งหรือหลายเครื่องบนพอร์ต USB หรือฮับ USB ได้พร้อมกัน

# ระบบปฏิบัติการและซอฟต์แวร์

โน้ตบุ๊กพีซีนี้อาจติดตั้งระบบปฏิบัติการ **Microsoft Windows** ล่วงหน้า (ขึ้นอยู่กับประเทศ) ให้กับลูกค้า ซอฟต์แวร์และภาษาที่ติดตั้งให้ ขึ้นอยู่กับประเทศ ระดับของการสนับสนุนด้านฮาร์ดแวร์และซอฟต์แวร์นั้น แตกต่างกันไปตามระบบปฏิบัติการที่ติดตั้งให้ เราไม่สามารถรับประกันถึง ความมเสถียรภาพและความ เข้ากันได้ของระบบปฏิบัติการอื่นๆ

## ซอฟต์แวร์สนับสนุน

โน้ตบุ๊กพีซีนี้มาพร้อมกับแผ่นดิสก์สนับสนุนที่บรรจุ BIOS, ไดรเวอร์ และแอปพลิเคชันเพื่อเปิดการทำงาน คุณสมบัติต่างๆ ของฮาร์ดแวร์, เพิ่มความสามารถในการทำงาน, ช่วยในการจัดการโน้ตบุ๊กพีซีของคุณ หรือเพิ่มความสามารถในการทำงานที่ไม่มีให้ในระบบปฏิบัติการ ถ้าจำเป็นต้องอัปเดต หรือเปลี่ยนแผ่นดิสก์สนับสนุน ให้ติดต่อตัวแทนจำหน่ายของคุณ เพื่อสอบถามเว็บไซต์เพื่อดาวน์โหลดไดรเวอร์ซอฟต์แวร์ และยูทิลิตี้ที่ต้องการ

แผ่นดิสก์สนับสนุนประกอบด้วยไดรเวอร์ ยูทิลิตี้ และซอฟต์แวร์ทั้งหมดสำหรับทุกระบบปฏิบัติการที่เป็นที่ นิยม รวมทั้งระบบปฏิบัติการที่ติดตั้งให้ล่วงหน้าด้วย แผ่นดิสก์สนับสนุนไม่ได้ให้ระบบปฏิบัติการมาด้วย

แผ่นดิสก์กู้คืน เป็นรายการที่ต้องซื้อเพิ่ม ซึ่งประกอบด้วยอิมเมจของระบบปฏิบัติการดั้งเดิมที่ติดตั้งบน ฮาร์ดไดรฟ์มาจากโรงงาน แผ่นดิสก์กู้คืน ให้ริโซลูชันในการกู้คืนอย่างรวดเร็ว ที่จะกู้คืนระบบปฏิบัติการ ของโน้ตบุ๊กพีซีกลับไปสู่สถานะการทำงานดั้งเดิมอย่างรวดเร็ว เพื่อให้ฮาร์ดดิสก์ของคุณอยู่ในสถานะการทำงานที่ดี ถ้าคุณต้องการริโซลูชันในการแก้ไขปัญหา ให้ติดต่อร้านค้าปลีกที่คุณซื้อเครื่องมา.



ส่วนประกอบและคุณสมบัติบางอย่างของโน้ตบุ๊กพีซีอาจไม่ทำงาน จนกว่าจะติดตั้งไดรเวอร์อุปกรณ์ และยูทิลิตี้เรียบร้อยแล้ว

# การตั้งค่า BIOS ระบบ



ตำแหน่งที่แท้จริงของพอร์ต LAN แตกต่างกันในแต่ละรุ่น ดูบทก่อด้านหน้า เพื่อค้นหาพอร์ต LAN

## Boot Device (อุปกรณ์บูต)

1. บนหน้าจอ **Boot (บูต)**, เลือก **Boot Option #1** (ตัวเลือกการบูต #1)

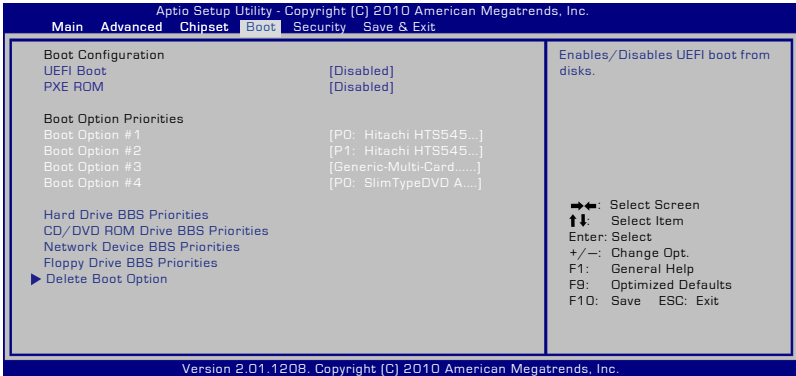

2. กด [ป้อน] และเลือกอุปกรณ์เป็น **Boot Option #1** (ตัวเลือกการบูต #1)

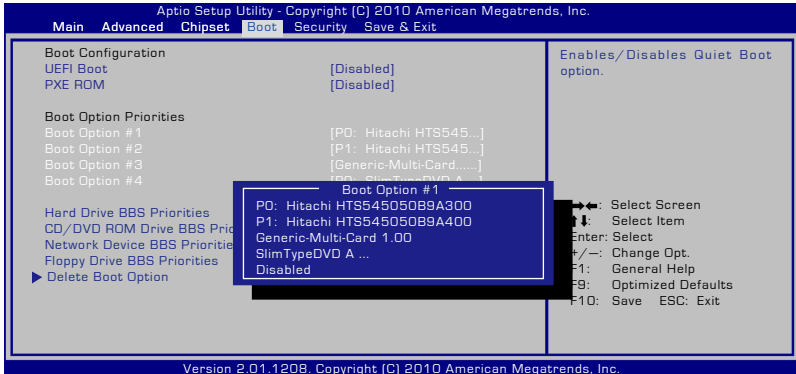

# Security Setting (การตั้งค่าด้านความปลอดภัย)

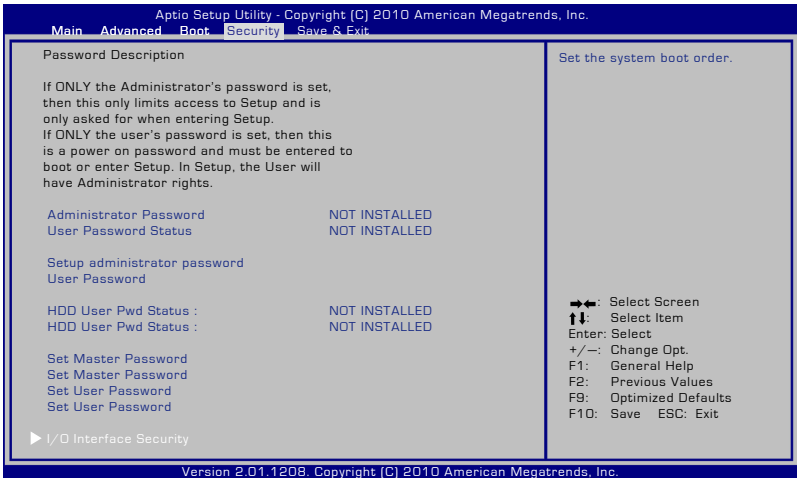

ในการตั้งค่ารหัสผ่าน:

1. บนหน้าจอ **Security (ระบบป้องกัน)**, เลือก **Setup Administrator Password (ตั้งรหัสผ่านผู้ดูแลระบบ)** หรือ **User Password (รหัสผ่านผู้ใช้)**
2. เลือกแต่ละรายการ และกด [Enter] เพื่อเลือกอุปกรณ์
3. พิมพ์รหัสผ่านอีกครั้ง และกด [Enter]
4. จากนั้นรหัสผ่านจะถูกตั้งค่า

ในการล้างรหัสผ่าน:

1. บนหน้าจอ **Security (ระบบป้องกัน)**, เลือก **Setup Administrator Password (ตั้งรหัสผ่านผู้ดูแลระบบ)** หรือ **User Password (รหัสผ่านผู้ใช้)**
2. ป้อนรหัสผ่านปัจจุบัน และกด [ป้อน]
3. กดปุ่ม **Create New Password (สร้างรหัสผ่านใหม่)** ใดๆ และกด [ป้อน]
4. กดปุ่ม **Confirm New Password (ยืนยันรหัสผ่านใหม่)** ใดๆ และกด [ป้อน]
5. จากนั้นรหัสผ่านจะถูกล้าง



คุณจะถูกขอให้ป้อน **User Password (รหัสผ่านผู้ใช้)** เมื่อคุณเปิดเครื่องโน้ตบุ๊ก Notebook PC (เข้าสู่ BIOS หรือ OS) เครื่องจะถาม **Administrator Password (รหัสผ่านผู้ดูแลระบบ)** เฉพาะเมื่อคุณต้องการเข้าและกำหนดการตั้งค่า BIOS เท่านั้น

## ระบบป้องกันอินเตอร์เฟซ I/O

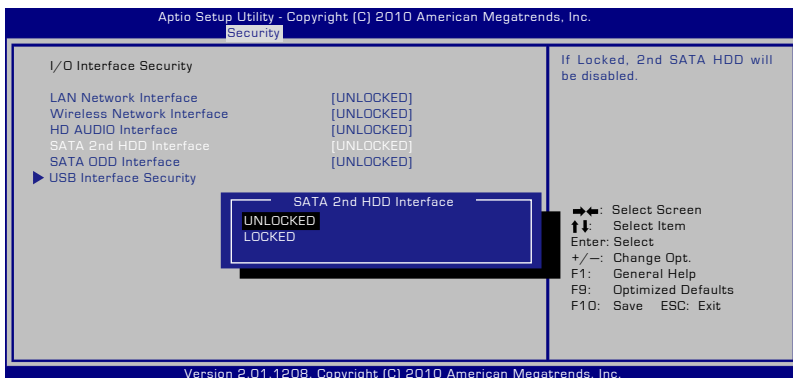

ในการล๊อคอินเตอร์เฟซ I/O:

1. บนหน้าจอ **Security (ระบบป้องกัน)**, เลือก **I/O Interface Security (ระบบป้องกันอินเตอร์เฟซ I/O)**
2. เลือกอินเตอร์เฟซที่คุณต้องการล๊อค และคลิก **Lock (ล๊อค)**



การตั้งค่า **I/O Interface Security (ระบบป้องกันอินเตอร์เฟซ I/O)** สามารถเปลี่ยนแปลงได้เฉพาะเมื่อคุณเขาระบบด้วยสิทธิ์ของผู้ดูแลระบบเท่านั้น



# ระบบป้องกันอินเทอร์เน็ตเฟส USB

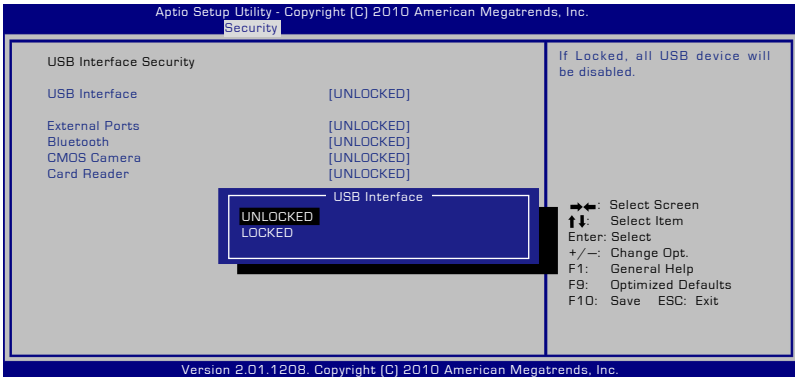

ในการล๊อคอินเทอร์เน็ตเฟส USB:

1. บนหน้าจอ **Security (ระบบป้องกัน)**, เลือก **I/O Interface Security (ระบบป้องกันอินเทอร์เน็ตเฟส I/O) > USB Interface Security (ระบบป้องกันอินเทอร์เน็ตเฟส USB)**
2. เลือกอินเทอร์เน็ตเฟสที่คุณต้องการล๊อค และคลิก **Lock (ล๊อค)**



ถ้าคุณตั้งค่า **USB Interface (อินเทอร์เน็ตเฟส USB)** เป็น [ล๊อค], **External Ports (พอร์ตภายนอก)** และ **CMOS Camera (กล้อง CMOS)** จะถูกล๊อคและซ่อนไปพร้อมกัน



การตั้งค่า **USB Interface Security (ระบบป้องกันอินเทอร์เน็ตเฟส USB)** สามารถเปลี่ยนแปลงได้เฉพาะเมื่อคุณเข้าระบบด้วยสิทธิ์ของผู้ดูแลระบบเท่านั้น

# รหัสผ่าน HDD

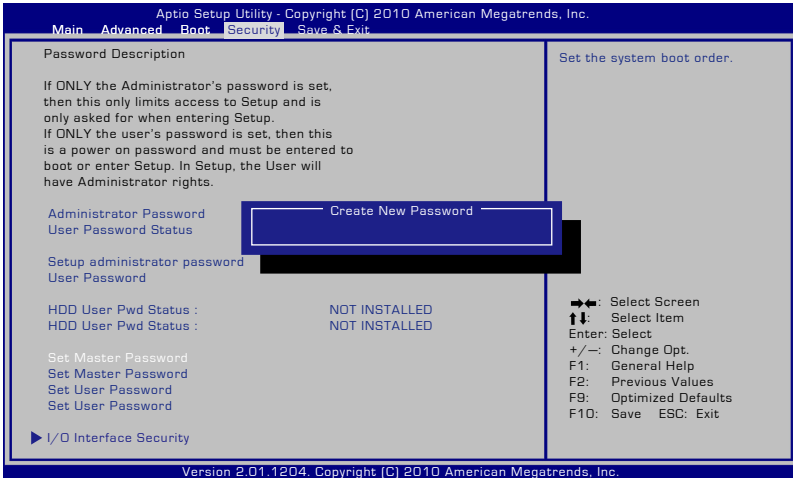

ในการตั้งรหัสผ่าน HDD:

1. บนหน้าจอ **Security (ระบบป้องกัน)**, คลิก **Set Master Password (ตั้งรหัสผ่านหลัก)**, พิมพ์รหัสผ่าน และกด [Enter]
2. พิมพ์รหัสผ่านอีกครั้งเพื่อยืนยัน และกด [Enter]
3. คลิก **Set User Password (ตั้งรหัสผ่านผู้ใช้)** และทำขั้นตอนก่อนหน้าซ้ำ เพื่อกำหนดรหัสผ่านผู้ใช้
4. จากนั้นรหัสผ่านจะถูกตั้งค่า



- รหัสผ่าน HDD สามารถเปลี่ยนแปลงได้เฉพาะเมื่อคุณเข้าระบบด้วยสิทธิ์ของคุณและระบบเท่านั้น
- คุณต้องตั้งค่า **Master Password (รหัสผ่านหลัก)** ก่อนที่จะตั้งค่า **User Password (รหัสผ่านผู้ใช้)**



คุณจะถูกขอให้ป้อนรหัสผ่านผู้ใช้ก่อน (ถ้ามี), จากนั้นรหัสผ่านผู้ใช้ HDD เมื่อคุณเปิดเครื่องคอมพิวเตอร์ PC และไม่สามารถเข้าสู่ระบบปฏิบัติการได้ ถ้าคุณไม่สามารถป้อนรหัสผ่านที่ถูกต้องได้

## Save Changes (จัดเก็บการเปลี่ยนแปลง)

ถ้าคุณต้องการเก็บการตั้งค่าคอนฟิกอเรชันของคุณ  
คุณต้องบันทึกการเปลี่ยนแปลงก่อนที่จะออกจากยูทิลิตี้การตั้งค่า  
BIOS

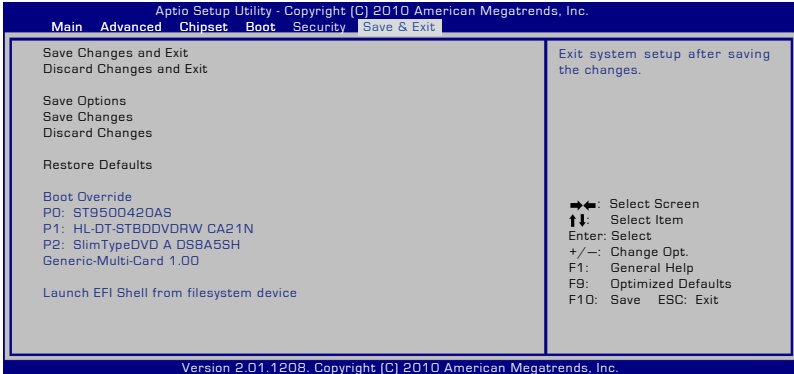

## ปัญหาและวิธีแก้ปัญหาคีย์บอร์ด

### ปัญหาด้านฮาร์ดแวร์ - ออปติคัลดีดิกส์

ออปติคัลดีดิกส์ใด ๆ ก็ตามที่ไม่สามารถอ่านหรือเขียนแผ่นดีดิกส์ได้

1. อัปเดต BIOS ไปเป็นเวอร์ชันล่าสุด และลองใหม่อีกครั้ง
2. ถ้าการอัปเดต BIOS ไม่ช่วยอะไร ให้ลองแผ่นดีดิกส์ที่มีคุณภาพดีขึ้น และลองอีกครั้ง
3. ถ้ายังคงมีปัญหาอยู่ ให้ติดต่อศูนย์บริการในประเทศของคุณ และสอบถามวิศวกรเพื่อขอความช่วยเหลือ

### ไม่รู้สาเหตุ - ระบบไม่มีเสียงรบกวน

ไม่สามารถปลุกระบบจากสถานะไฮเบอร์เนชันได้

1. ถอดชิ้นส่วนที่อุปกรณ์เชื่อมต่อ (RAM, HDD, WLAN, BT) ถ้ามีการติดตั้งไว้หลังจากที่ซื้อเครื่องมา
2. ถ้าไม่มี ให้ลองใช้ System Restore (กู้คืนระบบ) ของ MS กลับเป็นวันที่ก่อนหน้า
3. ถ้ายังคงมีปัญหาอยู่ ให้ลองกู้คืนระบบของคุณโดยใช้พาร์ตیشنการกู้คืน หรือ DVD



หมายเหตุ: คุณต้องสำรองข้อมูลทั้งหมดของคุณไปยังสถานที่อื่นก่อนที่จะทำการกู้คืน

### ปัญหาด้านฮาร์ดแวร์ - แป้นพิมพ์ / อี้อตคีย์

อี้อตคีย์ (FN) ไม่ทำงาน

- A. ติดตั้งไดรเวอร์ "ATK0100" ใหม่จากแผ่น CD ไดรเวอร์ หรือดาวน์โหลดจากเว็บไซต์ ASUS

## ปัญหาด้านฮาร์ดแวร์ - กล้องในตัว

กล้องในตัวทำงานไม่ถูกต้อง

1. ตรวจสอบ “Device Manager (ตัวจัดการอุปกรณ์)” เพื่อดูว่ามีปัญหาหรือไม่
2. ลองติดตั้งไดรเวอร์เว็บแคมใหม่ เพื่อแก้ไขปัญหา
3. ถ้าปัญหายังไม่ได้รับการแก้ไข ให้อัปเดต BIOS ไปเป็นเวอร์ชันล่าสุด และลองอีกครั้ง
4. ถ้ายังคงมีปัญหาอยู่ ให้ติดต่อศูนย์บริการในประเทศของคุณ และสอบถามวิศวกรเพื่อขอความช่วยเหลือ

## ปัญหาด้านฮาร์ดแวร์ - แบตเตอรี่

การบำรุงรักษาแบตเตอรี่

1. ลงทะเบียนผลิตภัณฑ์เพื่อรับการรับประกันหนึ่งปีโดยใช้เว็บไซต์ต่อไปนี้:  
**<http://member.asus.com/login.aspx?SLanguage=en-us>**
2. อย่าถอดแบตเตอรี่แพคออกในขณะที่ใช้โน้ตบุ๊กพีซีกับอะแดปเตอร์ AC เพื่อป้องกันความเสียหายที่เกิดจากเหตุการณ์ไฟดับ แบตเตอรี่แพคของ ASUS มีวงจรป้องกัน เพื่อป้องกันการชาร์จพลังงานมากเกินไป ดังนั้นแบตเตอรี่แพคจะไม่เกิดความเสียหายเมื่อยังคงใส่อยู่ในโน้ตบุ๊กพีซี

## ปัญหาด้านฮาร์ดแวร์ - ข้อผิดพลาดในการเปิด/ปิดเครื่อง

ไม่สามารถเปิดเครื่องโน้ตบุ๊กพีซี

การวินิจฉัย:

1. เปิดโดยใช้เฉพาะแบตเตอรี่ได้หรือไม่? (ใช่ = 2, ไม่ใช่ = 4)
2. สามารถเห็น BIOS (โลโก้ ASUS) หรือไม่? (ใช่ = 3, ไม่ใช่ = A)
3. สามารถโหลด OS หรือไม่? (ใช่ = B, ไม่ใช่ = A)
4. LED เพาเวอร์ของอะแดปเตอร์ติดหรือไม่? (ใช่ = 5, ไม่ใช่ = C)
5. เปิดโดยใช้เฉพาะอะแดปเตอร์ได้หรือไม่? (ใช่ = 6, ไม่ใช่ = A)
6. สามารถเห็น BIOS (โลโก้ ASUS) หรือไม่? (ใช่ = 7, ไม่ใช่ = A)
7. สามารถโหลด OS ได้หรือไม่? (ใช่ = D, ไม่ใช่ = A)

## อาการ & การแก้ไขปัญหา:

- A. ปัญหาอาจอยู่ใน MB, HDD หรือ NB; ติดต่อศูนย์บริการในประเทศเพื่อขอความช่วยเหลือ
- B. ปัญหาเกิดจากระบบปฏิบัติการ ลองกู้คืนระบบโดยใช้พาร์ติชันการกู้คืน หรือแผ่นดิสก์



สำคัญ: คุณ ต้องสำรองข้อมูลทั้งหมดของคุณไปยังสถานที่อื่นก่อนที่จะทำการกู้คืน

- C. ปัญหาจากอะแดปเตอร์; ตรวจสอบการเชื่อมต่อสายไฟ ไม่เช่นนั้นให้ติดต่อศูนย์บริการในประเทศเพื่อ เปลี่ยนอุปกรณ์
- D. ปัญหาจากแบตเตอรี่; โปรดตรวจสอบหน้าสัมผัสแบตเตอรี่ ไม่เช่นนั้นให้ติดต่อศูนย์บริการในประเทศ เพื่อทำการซ่อมแซม

## ปัญหาด้านฮาร์ดแวร์ - การ์ดไร้สาย

จะตรวจสอบว่าโน้ตบุ๊กพีซีมีการติดตั้งการ์ดไร้สายหรือไม่ได้อย่างไร?

- ก. เข้าสู่ **Control Panel (แผงควบคุม) -> Device Manager (ตัวจัดการอุปกรณ์)** คุณจะเห็นว่าโน้ตบุ๊กพีซีมีการติดตั้ง WLAN ภายใต้รายการ “เน็ตเวิร์กอะแดปเตอร์” หรือไม่

## ปัญหาทางกล - พัดลม / อุณหภูมิ

ทำไมพัดลมระบายความร้อนจึงทำงานตลอด และอุณหภูมิสูง?

- 1. ตรวจสอบให้แน่ใจพัดลมทำงานเมื่ออุณหภูมิ CPU สูง และตรวจสอบว่ามีอากาศไหลจากท่อระบายอากาศ หลัง
- 2. ถ้าคุณมีแอปพลิเคชันหลายตัวกำลังรันอยู่ (ดูบนทาสก์บาร์) ให้ปิดแอปพลิเคชันเพื่อลดภาระของระบบ
- 3. นอกจากนี้ปัญหายังอาจเกิดจากไวรัสบางตัว ให้ใช้ซอฟต์แวร์ป้องกันไวรัสเพื่อตรวจจับไวรัส
- 4. ถ้าวิธีด้านบนไม่สามารถแก้ปัญหาได้ ให้ลองกู้คืนระบบของคุณโดยใช้พาร์ติชันการกู้คืน หรือ DVD



สำคัญ: คุณต้องสำรองข้อมูลทั้งหมดของคุณไปยังสถานที่อื่นก่อนที่จะทำการกู้คืน



ข้อควรระวัง: อย่าเชื่อมต่อกับอินเทอร์เน็ตก่อนที่คุณจะติดตั้งซอฟต์แวร์ป้องกันไวรัส และอินเทอร์เน็ต ปลอดภัยเพื่อป้องกันเครื่องของคุณจากไวรัส

## ปัญหาด้านซอฟต์แวร์ – ซอฟต์แวร์ที่ให้มากับเครื่อง ASUS

เมื่อเปิดเครื่องวินโดวส์จะมีข้อความ “Open policy file error (ขอผิดพลาดเปิดไฟล์นโยบาย)”

- A. ติดตั้งยูทิลิตี้ “Power4 Gear” เวอร์ชันล่าสุดใหม่เพื่อแก้ไขปัญหาซอฟต์แวร์มีอยู่บนเว็บไซต์ ASUS

## เหตุผลที่ไม่ทราบ – หน้าจอสีฟ้าที่มีข้อความสีขาว

หน้าจอสีฟ้าที่มีข้อความสีขาวปรากฏขึ้นหลังจากการบูตระบบ

1. ถอดหน่วยความจำเพิ่มเติม ถ้ามีการติดตั้งหน่วยความจำเพิ่มเติมหลังจากที่ซื้อเครื่องมา ให้ปิดเครื่อง ถอดหน่วยความจำเพิ่มเติมออก และเปิดเครื่อง เพื่อดูว่าปัญหาเกิดขึ้นเนื่องจากหน่วยความจำไม่สามารถทำงานด้วยกันได้หรือไม่
2. ถอนการติดตั้งแอปพลิเคชันซอฟต์แวร์ ถ้าคุณติดตั้งแอปพลิเคชันซอฟต์แวร์เมื่อไม่นานมานี้ ซอฟต์แวร์นั้นอาจใช้งานไม่ได้กับระบบของคุณ ลองถอนการติดตั้งซอฟต์แวร์เหล่านั้นในเซฟโหมดของ Windows
3. ตรวจสอบไวรัสในระบบ
4. อัปเดต BIOS ไปเป็นเวอร์ชันล่าสุดด้วย WINFLASH ใน Windows หรือ AFLASH ในโหมด DOS ยูทิลิตี้และไฟล์ BIOS เหล่านี้สามารถดาวน์โหลดได้จากเว็บไซต์ ASUS



คำเตือน: ตรวจสอบให้แน่ใจว่า แหล่งพลังงานของโน้ตบุ๊กพีซีของคุณจะไม่ถูกขจัดจหนาระหว่างกระบวนการแฟลช BIOS

5. ถ้าปัญหาของคุณยังไม่ได้รับการแก้ไข ให้ใช้กระบวนการกู้คืน เพื่อติดตั้งระบบของคอมพิวเตอร์ใหม่ทั้งหมด



สำคัญ: คุณต้องสำรองข้อมูลทั้งหมดของคุณไปยังสถานที่อื่นก่อนที่จะทำการกู้คืน



ข้อควรระวัง: อย่าเชื่อมต่อไปยังอินเทอร์เน็ตก่อนที่คุณจะติดตั้งซอฟต์แวร์ป้องกันไวรัส และอินเทอร์เน็ตไฟร์วอลล์ เพื่อปกป้องตัวคุณเองจากไวรัส



หมายเหตุ: ตรวจสอบให้แน่ใจว่าคุณติดตั้งไดรเวอร์ “อัปเดต Intel INF” และ “ATKACPI” ก่อน เพื่อให้ระบบสามารถรู้จักอุปกรณ์ฮาร์ดแวร์

6. ถ้ายังคงมีปัญหาอยู่ ให้ติดต่อศูนย์บริการในประเทศของคุณ และสอบถามวิศวกรเพื่อขอความช่วยเหลือ



# ปัญหาด้านซอฟต์แวร์ - BIOS

## การอัปเดต BIOS

1. โปรดตรวจสอบรุ่นที่แน่นอนของโน้ตบุ๊กพีซี และดาวน์โหลดไฟล์ BIOS ล่าสุดสำหรับรุ่นของคุณจากเว็บไซต์ ASUS และจัดเก็บลงในแฟลชดีสก์ใดก็ได้
2. เชื่อมต่อแฟลชดีสก์ใดก็ได้ของคุณเข้ากับโน้ตบุ๊กพีซี และเปิดเครื่องโน้ตบุ๊กพีซี
3. ใช้ฟังก์ชัน “Start Easy Flash (แฟลชแบบง่าย)” ในหน้า Advanced (ขั้นสูง) ของยูทิลิตี้การตั้งค่า BIOS ปฏิบัติตามขั้นตอนที่แสดงขึ้น

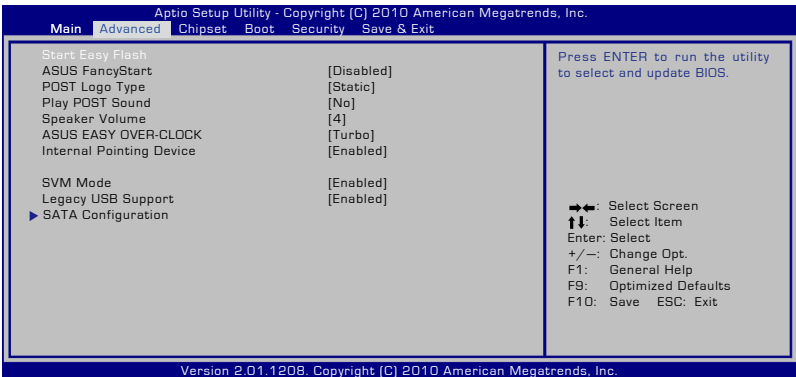

4. ค้นหาไฟล์ BIOS ล่าสุด และเริ่มการอัปเดต (การแฟลช) BIOS

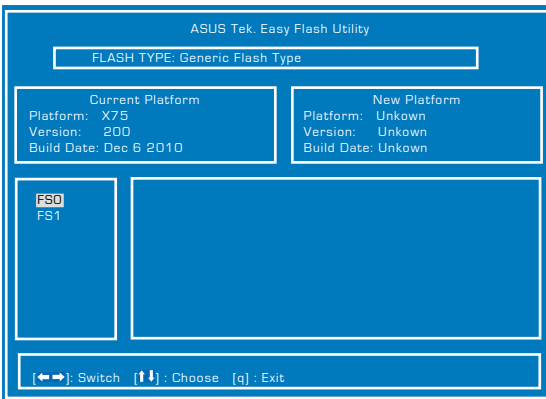

5. คุณต้องเรียก “Restore Defaults (เรียกคืนค่าเริ่มต้น)” ในหน้า Exit (ออก) หลังจากการอัปเดต (การแฟลช) BIOS

# การกู้คืนโน้ตบุ๊คพีซีของคุณ

## การใช้พาร์ติชันการกู้คืน

พาร์ติชันการกู้คืน ช่วยกู้คืนซอฟต์แวร์ของโน้ตบุ๊คพีซีของคุณกลับเป็นสถานะการทำงานเริ่มต้น ก่อนที่จะใช้พาร์ติชันการกู้คืนให้คัดลอกไฟล์ข้อมูลของคุณ (เช่นไฟล์ PST ของ Outlook) ไปยังฟลอปปีดิสก์ หรือไปยังเน็ตเน็ตเวิร์คไดรฟ์และจดบันทึกการตั้งค่าคอนฟิกเอชเอ็มทีที่กำหนดเองต่างๆ ไว้ (เช่นการตั้งค่าเน็ตเวิร์ค)

## เกี่ยวกับพาร์ติชันการกู้คืน

พาร์ติชันการกู้คืน คือพื้นที่ที่สงวนไว้บนฮาร์ดดิสก์ของคุณซึ่งใช้เพื่อกู้คืนระบบปฏิบัติการ ไดรเวอร์ และยูทิลิตี้ที่ติดตั้งบนโน้ตบุ๊คพีซีของคุณมาจากโรงงาน



ข้อสำคัญ! อย่าลบพาร์ติชันที่ชื่อ **RECOVERY** พาร์ติชันการกู้คืนถูกสร้างขึ้นที่โรงงาน และไม่สามารรถคืนกลับมาได้ ถ้าถูกลบไป นำโน้ตบุ๊คพีซีของคุณไปยังศูนย์บริการ ASUS ที่ได้รับการแต่งตั้ง ถ้าคุณมีปัญหากับกระบวนการกู้คืน

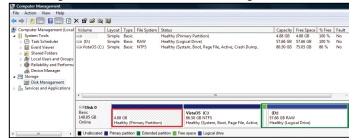

## การใช้พาร์ติชันการกู้คืน:

1. กด [F9] ระหว่างการบูตเครื่อง
2. กด [Enter] เพื่อเลือก Windows Setup [EMS Enabled] (การติดตั้ง Windows [เปิดทำงาน EMS])
3. เลือกภาษาที่คุณต้องการกู้คืน และคลิก **ถัดไป**
4. อ่านหน้าจอ **ASUS Preload Wizard (ตัวช่วยสร้างพรีโหลด ASUS)** และคลิก **Next (ถัดไป)**
5. เลือกตัวเลือกพาร์ติชัน และคลิก **Next (ถัดไป)**

ตัวเลือกพาร์ติชัน:

**กู้คืน Windows ไปยังพาร์ติชันแรกเท่านั้น**

ตัวเลือกนี้ลบเฉพาะพาร์ติชันแรก โดยอนุญาตให้คุณเก็บพาร์ติชันอื่นๆไว้ และสร้างพาร์ติชันระบบใหม่เป็นไดรฟ์ "C"

**กู้คืน Windows ไปยัง HD ทั้งหมด**

ตัวเลือกนี้ลบพาร์ติชันทั้งหมดจากฮาร์ดดิสก์ของคุณ และสร้างพาร์ติชันระบบใหม่เป็นไดรฟ์ "C"

กู้คืน Windows ๗ไปยัง HD ทั้งหมดโดยสร้าง 2 พาร์ติชัน  
ตัวเลือกนี้ลบพาร์ติชันทั้งหมดจากฮาร์ดดิสก์ของคุณ  
และสร้างพาร์ติชันใหม่ 2 พาร์ติชันเป็น "C" (40%) และ "D" (60%)

5. ปฏิบัติตามขั้นตอนบนหน้าจอ เพื่อทำการลบการกู้คืนให้สมบูรณ์



เยี่ยมชมเว็บไซต์ ASUS ที่ [www.asus.com](http://www.asus.com) สำหรับไดรเวอร์และ  
ยูทิลิตี้ที่อัปเดต

## การใช้ DVD การกู้คืน (เฉพาะบางรุ่น)

### การสร้างแผ่น DVD การกู้คืน:

1. ดับเบิลคลิกที่ไอคอน **AI Recovery Burner** (เครื่องมือการกู้คืน AI) บนเดสก์ท็อปของ Window

2. ใส่แผ่น DVD  
เปล่าที่สามารถ  
เขียนได้ลงใน  
ออปติคัลไดรฟ์  
และคลิก **Start**  
(เริ่ม) เพื่อเริ่ม  
การสร้างแผ่น  
DVD การกู้คืน



3. ปฏิบัติตามขั้นตอนบนหน้าจอ เพื่อทำการลบการสร้างแผ่น DVD การกู้คืนให้สมบูรณ์



เตรียมแผ่น DVD เปล่าที่สามารถเขียนได้ให้เพียงพอ ตามคำแนะนำ เพื่อสร้างแผ่น DVD กู้ข้อมูล



ข้อสำคัญ! ถอดฮาร์ดดิสก์ภายนอกออก ก่อนที่จะทำการกู้คืนข้อมูลบนโน้ตบุ๊กพีซีของคุณ ตามข้อมูลจากไม่มีใครซอฟต์แวร์ คุณอาจจะ สูญเสียข้อมูลสำคัญเนื่องจากการตั้งค่า Windows ในดิสก์ ที่ไม่ถูกต้อง หรือฟอร์แมตไดรฟ์พาร์ติชันไม่ถูกต้องสำหรับ

## การใช้แผ่น DVD การกู้คืน:

1. ใส่แผ่น DVD การกู้คืนลงในออปติคัลไดรฟ์ ไรต์ดริฟ์ซีซีของคุณ  
จำเป็นต้องเปิดอยู่
2. เริ่มระบบกับไรต์ดริฟ์ซีซีใหม่ และกด [Esc] ระหว่างการบูต  
และเลือกออปติคัลไดรฟ์ (อาจมีข้อความว่า “CD/DVD”) และกด  
[Enter] เพื่อบูตจากแผ่น DVD การกู้คืน
3. เลือก ตกลง เพื่อเริ่มกู้คืนอิมเมจ
4. เลือก ตกลง เพื่อยืนยันการกู้คืนระบบ



การกู้คืนจะเขียนทับฮาร์ดไดรฟ์ของคุณ  
ให้แน่ใจว่าได้สำรองข้อมูลสำคัญทั้งหมดไว้ก่อนทำการกู้คืน  
ระบบ

5. ทำตามคำแนะนำบนหน้าจอ เพื่อดำเนินกระบวนการกู้คืนให้เสร็จ  
สมบูรณ์



คำเตือน: อย่านำแผ่นดิสก์การกู้คืนออกระหว่างกระบวนการ  
กู้คืน ถ้าไม่ได้รับการบอกกล่าวให้ทำ ไม่เช่นนั้นหน้าปัดซีซี  
ของคุณจะใช้ไม่ได้



ตรวจสอบให้แน่ใจว่าได้เชื่อมต่ออะแดปเตอร์เพาเวอร์เข้ากับไรต์ดริฟ์  
PC ของคุณในขณะที่ดำเนินการกู้คืนระบบ  
แหล่งจ่ายไฟที่ไม่คงที่ อาจทำให้กระบวนการกู้คืนล้มเหลวได้



เยี่ยมชมเว็บไซต์ ASUS ที่ [www.asus.com](http://www.asus.com) สำหรับไดรฟ์เวอร์แ  
ละยูทิลิตี้ที่อัปเดต

# ข้อมูลเกี่ยวกับ DVD-ROM ไดรฟ์

โน้ตบุ๊กพีซีมาพร้อมกับ DVD-ROM ไดรฟ์ที่สามารถเลือกซื้อเพิ่มหรือ CD-ROM ไดรฟ์ ในการดูภาพยนตร์ DVD

คุณต้องติดตั้งซอฟต์แวร์การรับชม DVD ของคุณเอง คุณสามารถซื้อซอฟต์แวร์การดู DVD พร้อมกับ โน้ตบุ๊กพีซีนี้ได้ DVD-ROM ไดรฟ์สามารถใช้ได้ทั้งแผ่น CD และ DVD

## ข้อมูลการเล่นในแต่ละภูมิภาค

การเล่นภาพยนตร์ DVD นั้นมีความเกี่ยวข้องกับการถอดรหัสวิดีโอ MPEG2, เสียงดิจิตอล AC3 และการถอดรหัสเนื้อหาที่ได้รับการป้องกัน CSS CSS

(บางครั้งเรียกว่าการป้องกันการคัดลอก) เป็นข้อที่ดั่งให้กับ

วิธีการป้องกันเนื้อหาที่ได้รับการสร้างขึ้นโดยอุตสาหกรรมภาพยนตร์ เพื่อให้สามารถป้องกันการคัดลอก เนื้อหาที่ผิดกฎหมายได้อย่างพอใจ แม้ว่ากรออกแบบกฎข้อบังคับจากผู้ออกใบอนุญาต CSS นั้นมีหลายข้อ แต่มีกฎข้อหนึ่งที่มีความเกี่ยวข้องกับข้อจำกัดในการเล่นของเนื้อหาที่มีการแบ่งตามเขตภูมิภาค เพื่อให้ความสะอาดแก่ภาพยนตร์ที่มีจำหน่ายในหลายภูมิภาค ภาพยนตร์ DVD จึงมีการออกจำหน่ายโดย แบ่งตามเขตภูมิภาค ตามที่มีการกำหนดไว้ใน “ข้อกำหนดเขต” ดานล่าง กฎหมายลิขสิทธิ์กำหนดให้ ภาพยนตร์ DVD ทุกเรื่องต้องจำกัดเป็นเขตเฉพาะเขตใดเขตหนึ่ง (โดยทั่วไปจะเขารหัสเป็นเขตที่วางจำหน่ายภาพยนตร์เรื่องนั้น) ในขณะที่เนื้อหาภาพยนตร์ DVD เรื่องต่างๆ อาจมีจำหน่ายในหลายภูมิภาค กฎการออกแบบ CSS นั้นกำหนดให้ระบบใดๆ ที่มีความสามารถในการเล่นเนื้อหาที่เข้ารหัส CSS สามารถ เล่นเนื้อหาได้เพียงเขตเดียวเท่านั้น



คุณอาจเปลี่ยนแปลงการตั้งค่าเขตได้ถึง 5 ครั้งโดยใช้ซอฟต์แวร์การดูภาพยนตร์ จากนั้นซอฟต์แวร์จะสามารถเล่นภาพยนตร์ DVD ได้เฉพาะสำหรับเขตสุดท้ายที่เลือกเท่านั้น การเปลี่ยนแปลงรหัสเขตหลังจากนั้น จำเป็นต้องให้โรงงานรีเซ็ตค่าใหม่ ซึ่งไม่ได้รับการคุ้มครอง โดยวิธีการรับประกัน ถ้าผู้ใช้ต้องการให้รีเซ็ตค่าใหม่ ผู้ใช้ต้องเป็นผู้รับผิดชอบค่าใช้จ่าย ในการขนส่ง และการรีเซ็ตเอง

## ข้อกำหนดเกี่ยวกับเขต

### เขต 1

แคนาดา, สหรัฐอเมริกา, ดินแดนของสหรัฐอเมริกา

### เขต 2

เช็ก, อียิปต์, ฟินแลนด์, ฝรั่งเศส, เยอรมัน, กัลฟ์สเตทส์, ฮังการี, ไอซ์แลนด์, อิหร่าน, อิตาลี, ไอร์แลนด์, เนเธอร์แลนด์, นอร์เวย์, โปแลนด์, โปรตุเกส, ซาอุดีอาระเบีย, สกอตแลนด์, แอฟริกาใต้, สเปน, สวีเดน, สวิตเซอร์แลนด์, ซีเรีย, ตุรกี, สหราชอาณาจักร, กรีซ, สาธารณรัฐยูโกสลาเวีย, สโลวาเกีย

### เขต 3

พม่า, อินโดนีเซีย, เกาหลีใต้, มาเลเซีย, ฟิลิปปินส์, สิงคโปร์, ไต้หวัน, ไทย, เวียดนาม

### เขต 4

ออสเตรเลีย, แคริบเบียน (ยกเว้นดินแดนของสหรัฐอเมริกา), อเมริกากลาง, นิวซีแลนด์, หมู่เกาะแปซิฟิก, อเมริกาใต้

### เขต 5

CIS, อินเดีย, ปากีสถาน, ประเทศในแอฟริกาที่เหลือ, รัสเซีย, เกาหลีเหนือ

### เขต 6

จีน

# ข้อมูล บลู-เรย์ รอม ๓ ไดรฟ์

## ข้อกำหนดเกี่ยวกับเขต

### เขต A

ประเทศแถบอเมริกาเหนือ, กลาง และใต้ และดินแดนของประเทศเหล่านั้น; ใต้หวัน, ฮ็องกง, มาเก๊า, ญีปุ่น, เกาหลี (ใต้และเหนือ), ประเทศแถบเอเชียตะวันออกเฉียงใต้ และดินแดนของประเทศเหล่านั้น

### เขต B

ยุโรป, แอฟริกา และประเทศแถบเอเชียตะวันตกเฉียงใต้และดินแดนของประเทศเหล่านั้น; ออสเตรเลีย และนิวซีแลนด์

### เขต C

ประเทศแถบเอเชียกลาง, ใต้, ยุโรปตะวันออกและดินแดนของประเทศเหล่านั้น; จีน และมองโกเลีย



สำหรับรายละเอียดเพิ่มเติม ให้ดูเว็บไซต์บลู-เรย์ ดิสก์  
ที่ [www.blu-raydisc.com/en/Technical/FAQs/Blu-rayDsicforVideo.html](http://www.blu-raydisc.com/en/Technical/FAQs/Blu-rayDsicforVideo.html).

## ความสอดคล้องของโมเด็มภายใน

โมเด็ม PC ที่มีโมเด็มภายใน สอดคล้องกับมาตรฐาน JATE (ญี่ปุ่น), FCC (สหรัฐอเมริกา, แคนาดา, เกาหลี, ไต้หวัน) และ CTR21 โมเด็มภายในได้รับการรับรองว่าสอดคล้องกับคำตัดสินของคณะกรรมการ 98/482/EC สำหรับการเชื่อมต่อเทอร์มินัลเดี่ยวเข้ากับเครือข่ายโทรศัพท์สลับสายสาธารณะ (PSTN) สำหรับประเทศในสหภาพยุโรป อย่างไรก็ตาม เนื่องจากความแตกต่างระหว่าง PSTN แต่ละแห่งในประเทศต่างๆ การรับรองจึงไม่ได้เป็นการประกันถึงการทำงานที่สำเร็จในจุดปลายทางของ เครือข่าย PSTN ในทุกๆ จุด ในกรณีที่เกิดปัญหา ควรติดต่อผู้จำหน่ายอุปกรณ์ ของคุณเป็นอันดับแรก

### ภาพรวม

ในวันที่ 4 สิงหาคม 1998 คำตัดสินของคณะกรรมการแห่งสหภาพยุโรปเกี่ยวกับ CTR 21 ได้ถูกเผยแพร่ในวารสารอย่างเป็นทางการของ EC CTR 21 ใช้กับอุปกรณ์ เทอร์มินัลที่ไม่ได้เป็นเสียงทุกประเภทที่มีการโทรแบบ DTMF ซึ่งตั้งใจไว้สำหรับ เชื่อมต่อกับระบบ PSTN (เครือข่ายโทรศัพท์สลับสายสาธารณะ) แบบอนาล็อก

CTR 21 (ระเบียบด้านเทคนิคร่วม) สำหรับความต้องการในการเชื่อมต่อกับเครือข่าย โทรศัพท์สลับสายสาธารณะแบบอนาล็อกของอุปกรณ์เทอร์มินัล (ไม่รวมอุปกรณ์ เทอร์มินัลที่สนับสนุนบริการโทรศัพท์ที่เป็นเสียง) ซึ่งการระบุที่อยู่เครือข่าย ทำโดยกา รส่งสัญญาณหลายความถี่แบบคู่อัลทอน

### การประกาศความเข้ากันได้ของเครือข่าย

ถ้อยแถลงที่สร้างโดยผู้ผลิตไปยังบุคคล และผู้จำหน่ายที่แจ้งให้ทราบ: “การประกาศนี้ จะระบุเครือข่ายซึ่งอุปกรณ์ได้รับการออกแบบมาเพื่อให้ทำงานด้วย และเครือข่ายที่มี การแจ้งเตือนว่าอุปกรณ์อาจมีความยุ่งยากในการทำงานร่วมกัน”



## การประกาศความเข้ากันได้ของเครือข่าย

ถ้อยแถลงที่สร้างโดยผู้ผลิตไปยังผู้ใช้: “การประกาศนี้ จะระบุเครือข่ายซึ่งอุปกรณ์ได้

รับการออกแบบมาเพื่อให้ทำงานด้วย และเครือข่ายที่มีการแจ้งเตือนว่าอุปกรณ์อาจมี

ความยุ่งยากในการทำงานร่วมกัน” นอกจากนี้ ผู้ผลิตยังต้องออกถ้อยแถลงเพื่อให้

มีความชัดเจนด้วยว่า ความเข้ากันได้ของเครือข่ายขึ้นอยู่กับ การตั้งค่า สวิตซ์ทางกา

ยภาพและซอฟต์แวร์ นอกจากนี้ ยังแนะนำให้ผู้ใช้ติดต่อผู้จำหน่าย ถัดองการใช้

อุปกรณ์กับเครือข่ายอื่น”

จนถึงปัจจุบัน เนื้อหาที่ประกาศของ CETECOM มีการออกการอนุมัติ โดยสหภาพ

ยุโรปหลายฉบับโดยใช้ CTR 21 ผลลัพธ์คือโคมเต็มตัวแรกของยุโรป ซึ่งไม่จำเป็นต้อง

มีการอนุมัติระเบียบข้อบังคับในประเทศแถบยุโรปแต่ละประเทศ

## อุปกรณ์ที่ไม่ใช้เสียง

เครื่องตอบรับโทรศัพท์อัตโนมัติ และโทรศัพท์ที่ส่งเสียงผ่านลำโพงของเครื่อง

สามารถมีสิทธิ์ รวมทั้งโคมเต็ม, แพกซ์, เครื่องโทรอัตโนมัติ

และระบบการเตือน

ไม่รวมอุปกรณ์ซึ่งคุณภาพของเสียงพูดจากปลายทางถึงปลายทางถูกควบคุมโดย

ระเบียบข้อบังคับ (เช่น ตัวเครื่องโทรศัพท์ และในบางประเทศรวมถึงโทรศัพท์ที่ไร้สาย)

## ตารางนี้แสดงประเทศต่างๆ ที่อยู่ภายใต้มาตรฐาน CTR21 ในขณะนี้

<u>ประเทศ</u>	<u>มีการใช้</u>	<u>ทดสอบเพิ่มเติม</u>
ออสเตรเลีย <sup>1</sup>	ใช่	ไม่
เบลเยียม	ใช่	ไม่
สาธารณรัฐเชค	ไม่	ไม่ใช้
เดนมาร์ก <sup>1</sup>	ใช่	ใช่
ฟินแลนด์	ใช่	ไม่
ฝรั่งเศส	ใช่	ไม่
เยอรมนี	ใช่	ไม่
กรีซ	ใช่	ไม่
ฮังการี	ไม่	ไม่ใช้
ไอซ์แลนด์	ใช่	ไม่
ไอร์แลนด์	ใช่	ไม่
อิตาลี	ยังคงรออยู่	ยังคงรออยู่
อิสราเอล	ไม่	ไม่
ลักเซมเบิร์ก	ใช่	ไม่
ลักเซมเบิร์ก	ใช่	ไม่
เนเธอร์แลนด์ <sup>1</sup>	ใช่	ใช่
นอร์เวย์	ใช่	ไม่
โปแลนด์	ไม่	ไม่ใช้
โปรตุเกส	ไม่	ไม่ใช้
สเปน	ไม่	ไม่ใช้
สวีเดน	ใช่	ไม่
สวิสเซอร์แลนด์	ใช่	ไม่
สหราชอาณาจักร	ใช่	ไม่

ข้อมูลนี้ถูกคัดลอกมาจาก CETECOM  
และเตรียมให้โดยไม่มีารรับผิดชอบใดๆ  
สำหรับข้อมูลอัปเดตของตารางนี้ คุณสามารถดูข้อมูลได้ที่  
[http://www.cetecom.de/technologies/ctr\\_21.html](http://www.cetecom.de/technologies/ctr_21.html)

#### 1 ใช้ความต้องการในประเทศ

เฉพาะเมื่ออุปกรณ์ใช้การโทรแบบพัลส์ (ผู้ผลิตอาจ  
ระบุในคู่มือผู้ใช้อุปกรณ์ออกมาเพื่อรองรับการส่งสัญญาณ  
แบบ DTMF เท่านั้น ซึ่งอาจทำให้การทดสอบเพิ่มเติมอื่นๆ  
เกินความจำเป็น)

ในประเทศเนเธอร์แลนด์ จำเป็นต้องมีการทดสอบเพิ่มเติมสำหรับการ  
เชื่อมต่อแบบอนุกรม และความสามารถแสดง ID ผู้โทรเขา

# ประกาศ และถ้อยแถลงเพื่อความปลอดภัย

## ถ้อยแถลงของคณะกรรมการการสื่อสารกลาง

อุปกรณ์นี้สอดคล้องกับกฎระเบียบ FCC ส่วนที่ 15 การทำงานต้องเป็นไปตามเงื่อนไขสองข้อต่อไปนี้:

- อุปกรณ์ต้องไม่ก่อให้เกิดการรบกวนที่เป็นอันตราย และ
- อุปกรณ์ต้องสามารถทนต่อการรบกวนใดๆ ที่ได้รับ รวมทั้งการรบกวนที่อาจก่อให้เกิดการทำงานที่ไม่พึงประสงค์

อุปกรณ์นี้ได้รับการทดสอบ และพบว่าสอดคล้องกับข้อกำหนดของอุปกรณ์ดิจิทัลคลาส B ซึ่งเป็นไปตามส่วนที่ 15 ของกฎข้อบังคับของคณะกรรมการการสื่อสารกลาง (FCC) ข้อกำหนดเหล่านี้ได้รับการออกแบบ

เพื่อให้การป้องกันที่เหมาะสมต่อการรบกวนที่เป็นอันตรายในการติดตั้งบริเวณที่พักอาศัย อุปกรณ์นี้สร้าง ใช้ และสามารถแผ่พลังงานความถี่คลื่นวิทยุ และถ้าไม่ได้ติดตั้งและใช้อย่างเหมาะสมตามที่ระบุในขั้นตอนการใช้งาน อาจก่อให้เกิดการรบกวนที่เป็นอันตรายต่อการสื่อสารวิทยุ อย่างไรก็ตาม ไม่มีการรับประกันว่าการรบกวนจะไม่เกิดขึ้นในกรณีที่ติดตั้งอย่างเหมาะสม ถ้าอุปกรณ์นี้ก่อให้เกิดการรบกวนกับบริการการสื่อสารต่อวิทยุหรือการรับโทรทัศน์ ซึ่งสามารถทราบได้โดยการเปิดและปิดอุปกรณ์ คุณควรพยายามแก้ไขการรบกวนโดยวิธีดังต่อไปนี้หนึ่งหรือหลายวิธีร่วมกัน:

- ปรับทิศทางหรือเปลี่ยนสถานที่ของเสาอากาศรับสัญญาณ
- เพิ่มระยะห่างระหว่างอุปกรณ์และเครื่องรับสัญญาณ
- เชื่อมต่ออุปกรณ์ลงในเต้าเสียบในวงจรที่แตกต่างจากที่ใช้เสียบเครื่องรับอยู่
- ปรีกษาตัวแทนจำหน่าย หรือช่างเทคนิควิทยุ/โทรทัศน์ที่มีประสบการณ์เพื่อขอความช่วยเหลือ



คำเตือน! จำเป็นต้องใช้สายไฟชนิดที่มีฉนวนหุ้ม เพื่อให้ข้อจำกัดการแผ่พลังงานตรงตามกฎของ FCC และเพื่อป้องกันการรบกวนต่อการรับสัญญาณวิทยุ และโทรทัศน์ที่อยู่ใกล้เคียง จำเป็นต้องใช้เฉพาะสายไฟที่ให้มา ใช้เฉพาะสายเคเบิลที่มีฉนวนหุ้มเพื่อเชื่อมต่ออุปกรณ์ I/O เข้ากับอุปกรณ์นี้ คุณต้องระมัดระวังว่าการเปลี่ยนแปลงหรือตัดแปลงที่ไม่ได้รับการเห็นชอบโดยองค์กรที่มีหน้าที่รับผิดชอบเรื่องความปลอดภัยจะก่อให้เกิดอันตรายต่อคุณ

(พิมพ์ขึ้นใหม่จาก หลักปฏิบัติของกฎระเบียบกลาง #47, ส่วน 15.193, 1993 Washington DC: สำนักทะเบียนกลาง, องค์การเอกสารและบันทึกสำคัญแห่งชาติ, สำนักพิมพ์รัฐบาลสหรัฐอเมริกา)

## ก้อยแกลงข้อควรรวังการสั้ฝั้ฎกความถั้วิทยุของ FCC



การเปลั้ยนเปล้งหรือการดัดเปล้งที่ม่ได้รั้รับการเห็นชอบโดยองค์การที่ม่หนาที่รับผั้ดชอบเรื่งความส้อดคลอ้ง จะทำให้ลั้ทธิใ้ในการใ้ใช้งานอุปกรณ์นี้ของผู้ใ้ ลั้นส้ด “ผู้ผลั้ตประกาศว่าอุปกรณ์นี้ถูกจ้กััดใ้แชนเนล 1 ถึ้ 11 ในความถั้ 2.4GHz โดยเฟ้ริมแวรที่ระบ้ที่ควมคุมใ้สหรัฐอเมริกา”

อุปกรณ์นี้ส้อดคลอ้งกับข้อจ้กััดใ้การสั้ฝั้ฎกการแผ่รังสี FCC ที่ตั้งขั้นสำหรับสั้ภาพแวดลอมที่ม่ม่การควมคุม เพื่อใ้ส้อดคลอ้งกับข้อก้าหนดความส้อดคลอ้งกับการสั้ฝั้ฎก RF ของ FCC, บั้ปรดหลั้กเลื่งการสั้ฝั้ฎกเส้าอากาศรับส่งโดยตรงระหวางที่ก้าลังรับส่งข้อมูล ผู้ใ้ช้ตอ้งปฏิบัติตามขั้นตอนการทำงานเฉพาะ เพื่อใ้ส้อดคลอ้งกับการสั้ฝั้ฎก RF ในระดบ้ที่พอใ้จ

## ประกาศเก้ียวกับความส้อดคลอ้ง ข้อก้าหนด R&TTE (199/5/EC)

รายการตอ้ไปนี้ม่ม่ความสมบรูณ์ และใ้ได้รั้การพั้จารณาว่าม่ม่ความเก้ียวขั้ง และเพ้ียงพอ:

- ข้อก้าหนดที่ส้าคัญ ใน [บทความ 3]
- ข้อก้าหนดใ้การปอ้งกันสำหรับสั้สุขภาพ และความปลอดภัย ใน [บทความ 3.1a]
- การทดสอบความปลอดภัยทางไฟฟา ที่ส้อดคลอ้งกับ [EN 60950]
- ข้อก้าหนดใ้การปอ้งกัน ส้าหรับความเข้ากัันใ้เดทางแม่เหล็กไฟฟา ใน [บทความ 3.1b]
- การทดสอบความเข้ากัันใ้เดทางแม่เหล็กไฟฟา ใน [EN 301 489-1] & [EN 301 489-17]
- การใ้ช้คลื่นสเปกตรั้มวิทยุอย่างม่ประลั้ทธิภาพ ใน [บทความ 3.2]
- ชุดการทดสอบวิทยุ ที่ส้อดคลอ้งกับ [EN 300 328-2]

## เครื่องหมาย CE



### เครื่องหมาย CE สำหรับอุปกรณ์ที่ไม่มี LAN ไร้สาย/บลูทูธ

รุ่นที่ส่งมอบของอุปกรณ์นี้ สอดคล้องกับความต้องการของข้อกำหนด EEC ที่ 2004/108/EC “ความเข้ากันได้ทางแม่เหล็กไฟฟ้า” และ 2006/95/EC “ข้อกำหนดแรงดันไฟฟ้าต่ำ”



### เครื่องหมาย CE สำหรับอุปกรณ์ที่มี LAN ไร้สาย/บลูทูธ

อุปกรณ์นี้สอดคล้องกับความต้องการของข้อกำหนด 1999/5/EC ของรัฐสภาและคณะกรรมการแห่ง สหภาพยุโรป ตั้งแต่วันที่ 9 มีนาคม 1999 ที่ ควบคุมอุปกรณ์วิทยุและการสื่อสารโทรคมนาคม และการรับรู้ถึงความสอดคล้องร่วมกัน

## ก้อยแกลงการสัมผัสถูกการแผ่รังสี IC สำหรับแคนาดา

อุปกรณ์นี้สอดคล้องกับข้อกำหนดในการสัมผัสถูกการแผ่รังสี IC

ที่ตั้งขึ้นสำหรับสภาพแวดล้อมที่ไม่มีการควบคุม

เพื่อให้สอดคล้องกับข้อกำหนดความสอดคล้องกับการสัมผัสถูก RF ของ IC, โปรดหลีกเลี่ยงการสัมผัสถูกเสาอากาศรับส่งโดยตรงระหว่างที่กำลังรับส่งข้อมูล ผู้ใช้ต้องปฏิบัติตามขั้นตอนการทำงานเฉพาะ เพื่อให้สอดคล้องกับการสัมผัสถูก RF ในระดับที่พอใจ

การทำงานต้องเป็นไปตามเงื่อนไขสองข้อต่อไปนี้:

- อุปกรณ์ต้องไม่ก่อให้เกิดการรบกวน และ
- อุปกรณ์ต้องสามารถทนต่อการรบกวนใดๆ รวมทั้งการรบกวนที่อาจก่อให้เกิดการทำงานที่ไม่พึงประสงค์ของอุปกรณ์

เพื่อป้องกันการรบกวนทางคลื่นวิทยุต่อบริการที่ได้รับใบอนุญาต (เช่น ระบบดาวเทียมเคลื่อนที่ผ่านเนลรวม) อุปกรณ์นี้ตั้งใจให้ใช้ในอาคาร ในบริเวณที่ห่างจากหน้าต่าง เพื่อการป้องกันที่สูงที่สุด อุปกรณ์ (หรือเสาอากาศรับส่ง) ที่ติดตั้งภายนอกอาคาร ต้องได้รับใบอนุญาต

## แผนเนลการทำงานไร้สายสำหรับจุดเมตต่างๆ

อเมริกาเหนือ	2.412–2.462 GHz	Ch01 ถึง Ch11
ญี่ปุ่น	2.412–2.484 GHz	Ch01 ถึง Ch14
ยุโรป ETSI	2.412–2.472 GHz	Ch01 ถึง Ch13

## แถบความถี่ไร้สายที่ถูกจำกัดของฝรั่งเศส

บางพื้นที่ของประเทศฝรั่งเศส มีแถบความถี่ที่ถูกจำกัดการใช้งานพลังงานในอาคารที่ได้รับอนุญาตสูงสุดในกรณีที่เราเร็วที่สุดคือ:

- 10mW สำหรับแถบ 2.4 GHz ทั้งหมด (2400 MHz–2483.5 MHz)
- 100mW สำหรับความถี่ระหว่าง 2446.5 MHz ถึง 2483.5 MHz



หมายเหตุ: แชนเนล 10 ถึง 13 รวมการทำงานในแถบ 2446.6 MHz ถึง 2483.5 MHz

การใช้งานภายนอกอาคาร มีความเป็นไปได้สองสามกรณี: ในที่ดินซึ่งเป็นทรัพย์สินส่วนตัว หรือทรัพย์สินส่วนตัวของบุคคลสาธารณะ การใช้เป็นไปตามกระบวนการที่ได้รับอนุญาตโดยกระทรวงกลาโหม โดยมีพลังงานที่อนุญาตสูงสุด 100mW ในแถบ 2446.5–2483.5 MHz ไม่อนุญาตให้ใช้ภายนอกอาคารบริเวณที่ดินสาธารณะ

ในเขตที่แสดงด้านล่าง สำหรับแถบ 2.4 GHz ทั้งหมด:

- พลังงานสูงสุดที่อนุญาตในอาคารคือ 100mW
- พลังงานสูงสุดที่อนุญาตนอกอาคารคือ 10mW

เขตที่ใช้แถบ 2400–2483.5 MHz ได้รับอนุญาต โดย EIRP ในอาคารน้อยกว่า 100mW และนอกอาคารน้อยกว่า 10mW:

01 Ain	02 Aisne	03 Allier
05 Hautes Alpes	08 Ardennes	09 Ariège
11 Aude	12 Aveyron	16 Charente
24 Dordogne	25 Doubs	26 Drôme
32 Gers	36 Indre	37 Indre et Loire
41 Loir et Cher	45 Loiret	50 Manche
55 Meuse	58 Nièvre	59 Nord

60 Oise	61 Orne	63 Puy du Dôme
64 Pyrénées Atlantique	66 Pyrénées Orientales	
67 Bas Rhin	68 Haut Rhin	70 Haute Saône
71 Saône et Loire	75 Paris	82 Tarn et Garonne
84 Vaucluse	88 Vosges	89 Yonne
90 Territoire de Belfort	94 Val de Marne	

ข้อกำหนดนี้มักจะมีการเปลี่ยนแปลงเมื่อเวลาผ่านไป  
 ช่วยให้ท่านใช้การ์ด LAN ไร้สายในพื้นที่ภายใน  
 ประเทศฝรั่งเศสได้มากขึ้น สำหรับข้อมูลล่าสุด โปรดตรวจสอบกับ ART  
 ([www.arcep.fr](http://www.arcep.fr))



---

หมายเหตุ: การ์ด WLAN ของคุณรับส่งข้อมูลด้วยพลังงานน้อยกว่า  
 100mW แต่มากกว่า 10mW

---



## ประกาศด้านความปลอดภัยของ UL

บังคับใช้ UL 1459 ซึ่งครอบคลุมถึงอุปกรณ์การสื่อสารโทรคมนาคม (โทรศัพท์) ที่ออกแบบมาเพื่อ

เชื่อมต่อทางไฟฟ้าไปยังเครือข่ายการสื่อสารโทรคมนาคม ซึ่งมีแรงดันไฟฟ้าในการทำงานถึงพื้นดินไม่เกิน 200V peak, 300V peak-to-peak และ 105V rms, และมีการติดตั้ง หรือใช้โดยสอดคล้องกับหลักปฏิบัติทางไฟฟ้าแห่งชาติ (NFPA 70)

เมื่อใช้โมเด็มของโน้ตบุ๊กพีซี

คุณต้องปฏิบัติตามขอการระวังเพื่อความปลอดภัยพื้นฐานเสมอ เพื่อลดความเสี่ยงที่จะเกิดไฟไหม้, ไฟฟ้าช็อต และการบาดเจ็บต่อร่างกาย ซึ่งมีรายละเอียดดังต่อไปนี้:

- อย่าใช้ โน้ตบุ๊กพีซีใกล้กับน้ำ ตัวอย่างเช่น ใกล้อ่างอาบน้ำ, อ่างล้างหน้า, อ่างล้างจานหรือถึงซักผ้า, ในใต้อุณหภูมิเปียก หรือใกล้สระว่ายน้ำ
- อย่าใช้ โน้ตบุ๊กพีซีระหว่างเกิดพายุฝนฟ้าคะนอง อาจมีความเสี่ยงจากการถูกไฟฟ้าช็อตเนื่องจากฟ้าผ่าได้
- อย่าใช้ โน้ตบุ๊กพีซีในบริเวณใกล้กับที่มีแก๊สรั่ว

บังคับใช้ UL 1642 ซึ่งครอบคลุมถึงแบตเตอรี่ลิเธียมหลัก (ไม่สามารถชาร์จใหม่ได้) และรอง (สามารถชาร์จใหม่ได้) สำหรับใช้เป็นแหล่งพลังงานในผลิตภัณฑ์

แบตเตอรี่เหล่านี้ประกอบด้วยโพลีลิเธียม หรือลิเธียมอัลลอย หรือลิเธียมอิมมู และอาจประกอบด้วยเซลล์เคมีไฟฟ้าหนึ่งเซลล์ หรือสองเซลล์ หรือมากกว่า โดยเชื่อมต่อกันแบบอนุกรม ขนาน หรือทั้งสองอย่าง ซึ่งแปลงพลังงานเคมีไปเป็นพลังงานไฟฟ้า โดยปฏิกิริยาเคมีที่ไม่สามารถย้อนกลับได้ หรือสามารถย้อนกลับได้

- อย่า ทิ้งแบตเตอรี่แพคเกจของโน้ตบุ๊กพีซีลงในไฟ เนื่องจากอาจเกิดการระเบิดได้ ตรวจสอบกับหลักปฏิบัติในท้องถิ่น สำหรับขั้นตอนการทิ้งแบบพิเศษ เพื่อลดความเสี่ยงของการบาดเจ็บต่อร่างกายเนื่องจากไฟ หรือการระเบิด
- อย่า ใช้อะแดปเตอร์ไฟฟ้า หรือแบตเตอรี่จากอุปกรณ์อื่น เพื่อลดความเสี่ยงของการบาดเจ็บต่อร่างกายเนื่องจากไฟ หรือการระเบิด ใช้เฉพาะอะแดปเตอร์ไฟฟ้าหรือแบตเตอรี่ที่ได้รับการรับรอง UL จากผู้ผลิตหรือร้านค้าปลีกที่ได้รับการแต่งตั้งเท่านั้น

## ข้อกำหนดด้านความปลอดภัยทางไฟฟ้า

ผลิตภัณฑ์ที่ใช้กระแสไฟฟ้าสูงถึง 6A และมีน้ำหนักมากกว่า 3 กก. ต้องใช้สายไฟที่ได้รับการรับรองที่มากกว่า หรือเท่ากับ: H05VV-F, 3G, 0.75mm<sup>2</sup> หรือ H05VV-F, 2G, 0.75mm<sup>2</sup>

## ประกาศเครื่องรับสัญญาณ TV (ในเครื่องบางรุ่น)

บันทึกถึงผู้ติดตั้งระบบ CATV—ระบบกระจายสายเคเบิลควรได้รับการต่อสายดิน (กราวด์) ตาม มาตรฐาน ANSI/NFPA 70 รัฐบัญญัติ National Electrical Code (NEC) โดยเฉพาะ Section 820.93 เรื่องการต่อสายดินของซัลด์ ตัวนำของสายโคแอกเชียล โดยการติดตั้งควรเชื่อมยึดสกรีนของสายโคแอกเชียลเข้ากับสายดินที่ทางเขาอาคาร

## REACH

เราเผยแพร่สารเคมีที่ใช้ในผลิตภัณฑ์ของเราซึ่งสอดคล้องกับเฟรมเวิร์กของข้อบังคับ REACH (การ ลงทะเบียน, การประเมิน, การอนุมัติ และข้อจำกัดของสารเคมี) ใว้ที่เว็บไซต์ ASUS REACH ที่ <http://csr.asus.com/english/REACH.htm>

## ข้อควรระวังของข่านอร์ดิก (สำหรับโน้ตบุ๊กที่ใช้แบตเตอรี่ลิเธียมไอออน)

CAUTION! Danger of explosion if battery is incorrectly replaced. Replace only with the same or equivalent type recommended by the manufacturer. Dispose of used batteries according to the manufacturer's instructions. (English)

ATTENZIONE! Rischio di esplosione della batteria se sostituita in modo errato. Sostituire la batteria con un una di tipo uguale o equivalente consigliata dalla fabbrica. Non disperdere le batterie nell'ambiente. (Italian)

VORSICHT! Explosionsgefahr bei unsachgemäßen Austausch der Batterie. Ersatz nur durch denselben oder einem vom Hersteller empfohlenem ähnlichen Typ. Entsorgung gebrauchter Batterien nach Angaben des Herstellers. (German)

ADVARSEL! Lithiumbatteri - Eksplosionsfare ved fejlagtig håndtering. Udskiftning må kun ske med batteri af samme fabrikat og type. Levér det brugte batteri tilbage til leverandøren. (Danish)

WARNING! Explosionsfara vid felaktigt batteribyte. Använd samma batterityp eller en ekvivalent typ som rekommenderas av apparattillverkaren. Kassera använt batteri enligt fabrikantens instruktion. (Swedish)

VAROITUS! Paristo voi räjähtää, jos se on virheellisesti asennettu. Vaihda paristo ainoastaan laitevalmistajan suosittellemaan tyyppiin. Hävitä käytetty paristo valmistajan ohjeiden mukaisesti. (Finnish)

ATTENTION! Il y a danger d'explosion s'il y a remplacement incorrect de la batterie. Remplacer uniquement avec une batterie du même type ou d'un type équivalent recommandé par le constructeur. Mettre au rebut les batteries usagées conformément aux instructions du fabricant. (French)

ADVARSEL! Eksplosjonsfare ved feilaktig skifte av batteri. Benytt samme batteritype eller en tilsvarende type anbefalt av apparatfabrikanten. Brukte batterier kasseres i henhold til fabrikantens instruksjoner. (Norwegian)

標準品以外の使用は、危険の元になります。交換品を使用する場合、製造者に指定されるものを使って下さい。製造者の指示に従って処理して下さい。  
(Japanese)

ВНИМАНИЕ! При замене аккумулятора на аккумулятор иного типа возможно его возгорание. Утилизируйте аккумулятор в соответствии с инструкциями производителя. (Russian)

# ข้อมูลด้านความปลอดภัยเกี่ยวกับออปติคัลไดรฟ์

## ข้อมูลความปลอดภัยจากเลเซอร์

ออปติคัลไดรฟ์ภายในหรือภายนอกที่จำหน่ายมากับโน้ตบุ๊กพีซีนี้ ประกอบด้วยผลิตภัณฑ์เลเซอร์คลาส 1

คุณสามารถพบการจำแนกประเภทของเลเซอร์ในส่วนคำศัพท์ ที่ท้ายของคู่มือฉบับนี้



คำเตือน: การปรับแต่ง หรือดัดแปลงชิ้นส่วนใดๆ ที่นอกเหนือจากที่ระบุในคู่มือนี้ อาจทำให้เกิดอันตรายจากสัมผัสถูกเลเซอร์ได้ อย่าพยายามถอดชิ้นส่วนออปติคัลไดรฟ์ เพื่อความปลอดภัยของคุณ ให้นำออปติคัลไดรฟ์เข้ารับบริการจากผู้ให้บริการที่ได้รับการแต่งตั้งเท่านั้น

## ป้ายเตือนการซ่อมแซม



ข้อควรระวัง: เมื่อเปิดจะมีการแผ่รังสีของเลเซอร์ที่มองไม่เห็น อย่ามองไปที่ลำแสง หรือดู อุปกรณ์ออปติคัลโดยตรง

## ข้อบังคับ CDRH

ศูนย์กลางสำหรับอุปกรณ์ และสุขภาพเกี่ยวกับรังสี (CDRH) ขององค์การอาหารและยา สหรัฐอเมริกา

ได้ออกกฎข้อบังคับสำหรับผลิตภัณฑ์เลเซอร์ตั้งแต่วันที่ 2 สิงหาคม 1976 กฎข้อบังคับเหล่านี้ ใช้กับ

ผลิตภัณฑ์เลเซอร์ที่ผลิตตั้งแต่วันที่ 1 สิงหาคม 1976 ซึ่งผลิตภัณฑ์จำหน่ายในสหรัฐอเมริกาต้อง มีคุณสมบัติสอดคล้องกับกฎระเบียบนี้



ข้อควรระวัง: การใช้ตัวควบคุม หรือการปรับแต่ง หรือกระบวนกรอื่น ที่นอกเหนือจากที่ระบุไว้ในคู่มือการติดตั้งผลิตภัณฑ์เลเซอร์ อาจเป็นผลให้เกิดการสัมผัสถูกรังสีที่เป็นอันตรายได้

# ประกาศผลิตภัณฑ์ของ Macrovision Corporation

ผลิตภัณฑ์ที่ใช้เทคโนโลยีการป้องกันด้านลิขสิทธิ์ ซึ่งได้รับการป้องกันโดยวิธีที่มีการระบุในสิทธิ์บัตรของสหรัฐอเมริกาบางฉบับ และสิทธิในทรัพย์สินทางปัญญาอื่น ที่เป็นของ Macrovision Corporation และเจ้าของสิทธิ์อื่นๆ การใช้เทคโนโลยีการป้องกันด้านลิขสิทธิ์นี้ ต้องได้รับอนุญาตจาก Macrovision Corporation และตั้งใจให้ใช้ภายในบ้าน และใช้ในการรับชมที่จำกัดอื่นๆ เท่านั้น ถ้าไม่ได้รับอนุญาตจาก Macrovision Corporation ห้ามไม่ให้ทำกระบวนการวิศวกรรมย้อนกลับ หรือถอดชิ้นส่วนใดๆ

# การอนุมัติ CTR 21 (สำหรับชนิดบับค PC ที่มีมเด็มนในตั)

## Danish

•Udstyret er i henhold til Rådets beslutning 98/482/EF EU-godkendt til at blive opkoblet på de offentlige telefonnet som enkeltforbundet terminal. På grund af forskelle mellem de offentlige telefonnet i de forskellige lande giver godkendelsen dog ikke i sig selv ubetinget garanti for, at udstyret kan fungere korrekt på samtlige nettermineringspunkter på de offentlige telefonnet.

I tilfælde af problemer bør De i første omgang henvende Dem til leverandøren af udstyret.▪

## Dutch

„Dit apparaat is goedgekeurd volgens Beschikking 98/482/EG van de Raad voor de pan-Europese aansluiting van enkelvoudige eindapparatuur op het openbare geschakelde telefoonnetwerk (PSTN). Gezien de verschillen tussen de individuele PSTN's in de verschillende landen, biedt deze goedkeuring op zichzelf geen onvoorwaardelijke garantie voor een succesvolle werking op elk PSTN-netwerkaansluitpunt.

Neem bij problemen in eerste instantie contact op met de leverancier van het apparaat.”

## English

“The equipment has been approved in accordance with Council Decision 98/482/EC for pan-European single terminal connection to the public switched telephone network (PSTN). However, due to differences between the individual PSTNs provided in different countries, the approval does not, of itself, give an unconditional assurance of successful operation on every PSTN network termination point.

In the event of problems, you should contact your equipment supplier in the first instance.”

## Finnish

”Tämä laite on hyväksytty neuvoston päätöksen 98/482/EY mukaisesti liitettäväksi yksittäisenä laitteena yleiseen kytkentäiseen puhelinverkkoon (PSTN) EU:n jäsenvaltioissa. Eri maiden yleisten kytkentäisten puhelinverkkojen välillä on kuitenkin eroja, joten hyväksyntä ei sellaisenaan takaa häiriötöntä toimintaa kaikkien yleisten kytkentäisten puhelinverkkojen liittynäpisteissä.

Ongelmien ilmetessä ottakaa viipymättä yhteyttä laitteen toimittajaan.”

## French

•Cet équipement a reçu l'agrément, conformément à la décision 98/482/CE du Conseil, concernant la connexion paneuropéenne de terminal unique aux réseaux téléphoniques publics commutés (RTPC). Toutefois, comme il existe des différences d'un pays à l'autre entre les RTPC, l'agrément en soi ne constitue pas une garantie absolue de fonctionnement optimal à chaque point de terminaison du réseau RTPC.

En cas de problème, vous devez contacter en premier lieu votre fournisseur.▪

## German

„Dieses Gerät wurde gemäß der Entscheidung 98/482/EG des Rates europaweit zur Anschaltung als einzelne Endeinrichtung an das öffentliche Fernsprechnet zugelassen. Aufgrund der zwischen den öffentlichen Fernsprechnetzen verschiedener Staaten bestehenden Unterschiede stellt diese Zulassung an sich jedoch keine unbedingte Gewähr für einen erfolgreichen Betrieb des Geräts an jedem Netzabschlußpunkt dar.

Falls beim Betrieb Probleme auftreten, sollten Sie sich zunächst an ihren Fachhändler wenden.“

## Greek

«Ο εξοπλισμός έχει εγκριθεί για πανευρωπαϊκή σύνδεση μεμονωμένου τερματικού με το δημόσιο τηλεφωνικό δίκτυο μεταγωγής (PSTN), σύμφωνα με την απόφαση 98/482/ΕΚ του Συμβουλίου: ωστόσο, επειδή υπάρχουν διαφορές μεταξύ των εθνικών PSTN που παρέχονται σε διάφορες χώρες, η έγκριση δεν παρέχει αψ' αυτής ανεπιφύλακτη εξασφάλιση επιτυχούς λειτουργίας σε κάθε σημείο απόληξης του δικτύου PSTN.

Εάν ανακύψουν προβλήματα, θα πρέπει κατ' αρχάς να απευθύνεστε στον προμηθευτή του εξοπλισμού σας.»

## Italian

•La presente apparecchiatura terminale è stata approvata in conformità della decisione 98/482/CE del Consiglio per la connessione paneuropea come terminale singolo ad una rete analogica PSTN. A causa delle differenze tra le reti dei differenti paesi, l'approvazione non garantisce però di per sé il funzionamento corretto in tutti i punti di terminazione di rete PSTN.

In caso di problemi contattare in primo luogo il fornitore del prodotto.▪

•Este equipamento foi aprovado para ligação pan-europeia de um único terminal à rede telefónica pública comutada (RTPC) nos termos da Decisão 98/482/CE. No entanto, devido às diferenças existentes entre as RTPC dos diversos países, a aprovação não garante incondicionalmente, por si só, um funcionamento correcto em todos os pontos terminais da rede da RTPC.

Em caso de problemas, deve entrar-se em contacto, em primeiro lugar, com o fornecedor do equipamento.▪

## Portuguese

## Spanish

•Este equipo ha sido homologado de conformidad con la Decisión 98/482/CE del Consejo para la conexión paneuropea de un terminal simple a la red telefónica pública conmutada (RTPC). No obstante, a la vista de las diferencias que existen entre las RTPC que se ofrecen en diferentes países, la homologación no constituye por sí sola una garantía incondicional de funcionamiento satisfactorio en todos los puntos de terminación de la red de una RTPC.

En caso de surgir algún problema, procede ponerse en contacto en primer lugar con el proveedor del equipo.»

## Swedish

”Utrustningen har godkänts i enlighet med rådets beslut 98/482/EG för alleuropeisk anslutning som enskild terminal till det allmänt tillgängliga kopplade telenätet (PSTN). På grund av de skillnader som finns mellan telenätet i olika länder utgör godkännandet emellertid inte i sig självt en absolut garanti för att utrustningen kommer att fungera tillfredsställande vid varje telenätsanslutningspunkt.

Om problem uppstår bör ni i första hand kontakta leverantören av utrustningen.”

## ฉลาก Eco ของสหภาพยุโรป

โน้ตบุ๊กพีซีนี้ได้รับรางวัลฉลาก EU Flower ซึ่งหมายความว่าผลิตภัณฑ์นี้มีคุณลักษณะดังต่อไปนี้:

1. การสิ้นเปลืองพลังงานลดลงระหว่างที่ใช้และในโหมดสแตนด์บาย
2. มีการจำกัดการใช้โวลเทจที่เกินจำเป็น
3. มีการจำกัดการใช้สารที่เป็นอันตรายต่อสิ่งแวดล้อมและสุขภาพ
4. การลดการใช้ทรัพยากรธรรมชาติโดยการส่งเสริมการใช้เคเบิล
5. ออกแบบมาสำหรับการอัปเดตที่ง่าย และอายุการใช้งานที่ยาวนาน ด้วยการใช้อะไหล่ที่ทำงานร่วมกันได้ เช่น แบตเตอรี่ เพาเวอร์ซัพพลาย แป้นพิมพ์ หน่วยความจำ และในบางเครื่องก็มี CD ไดรฟ์ หรือ DVD ไดรฟ์
6. ของเสียที่เป็นของแข็งลดลง ผ่านนโยบายการนำกลับคืน

สำหรับข้อมูลเพิ่มเติมเกี่ยวกับฉลาก EU Flower, โปรดเยี่ยมชมเว็บไซต์ฉลาก Eco ของสหภาพยุโรปที่ <http://www.ecolabel.eu>.

## ผลิตภัณฑ์ที่สอดคล้องกับมาตรฐาน ENERGY STAR



ENERGY STAR เป็นโครงการที่ทำงานร่วมกันระหว่างตัวแทนการปกป้องสิ่งแวดล้อมของสหรัฐอเมริกาและกระทรวงพลังงานของสหรัฐอเมริกา เพื่อช่วยพวกเราทุกคนประหยัดเงิน และป้องกันสิ่งแวดล้อมด้วยการใช้ผลิตภัณฑ์และหลักปฏิบัติที่มีประสิทธิภาพด้านพลังงาน

ผลิตภัณฑ์ ASUS ทุกรุ่นที่มีโลโก้ ENERGY STAR สอดคล้องกับมาตรฐาน ENERGY STAR และตามค่าเริ่มต้นจะมีการเปิดคุณสมบัติการจัดการพลังงานไว้ สำหรับข้อมูลอย่างละเอียดเกี่ยวกับการจัดการพลังงานและประโยชน์ที่ได้กับสิ่งแวดล้อม จอภาพและคอมพิวเตอร์จะเข้าสู่โหมดสลีปโดยอัตโนมัติหลังจากที่ผู้ใช้ไม่มีการทำอะไรเป็นเวลา 15 และ 30 นาที ในการปลุกคอมพิวเตอร์ของคุณ คลิ๊กเมาส์ หรือกดปุ่มใดๆ บนแป้นพิมพ์

โปรดเยี่ยมชมที่ <http://www.energy.gov/powermanagement> นอกจากนี้ โปรดเยี่ยมชมที่ <http://www.energystar.gov> สำหรับข้อมูลอย่างละเอียดเกี่ยวกับโครงการร่วมมือ ENERGY STAR



Energy Star ไม่ได้รับการสนับสนุนบนผลิตภัณฑ์ที่ใช้ Freedos และ Linux



## **การประกาศและความสอดคล้องกับระเบียบข้อบังคับด้านสิ่งแวดล้อมของโลก**

ASUS ดำเนินการตามแนวความคิดการออกแบบสีเขียว เพื่อออกแบบและผลิตผลิตภัณฑ์ของเรา และทำให้มั่นใจว่าแต่ละสถานะของรอบชีวิตผลิตภัณฑ์ของผลิตภัณฑ์ ASUS นั้นสอดคล้องกับระเบียบข้อบังคับด้านสิ่งแวดล้อมของโลก นอกจากนี้ ASUS ยังเปิดเผยข้อมูลที่เกี่ยวของกับข้อกำหนดของระเบียบข้อบังคับด้วย

โปรดดูที่ <http://csr.asus.com/english/Compliance.htm> สำหรับการเปิดเผยข้อมูลเกี่ยวกับความสอดคล้องกับข้อกำหนดของระเบียบข้อบังคับของ ASUS:

**การประกาศเกี่ยวกับวัสดุ JIS-C-0950 ของญี่ปุ่น**

**EU REACH SVHC  
RoHS ของเกาหลี  
กฎหมายพลังงานของสวิส**

## **การรีไซเคิลของ ASUS / บริการนำกลับ**

โปรแกรมการรีไซเคิลและนำกลับของ ASUS มาจากความมุ่งมั่นของเราในการสร้างมาตรฐานสูงสุดสำหรับการปกป้องสิ่งแวดล้อมของเรา เราเชื่อว่าการให้ทางแก้ปัญหาแก่ลูกค้าของเรา จะทำให้สามารถรีไซเคิลผลิตภัณฑ์ แบตเตอรี่ และชิ้นส่วนอื่นๆ รวมทั้งวัสดุบรรจุหีบห่อของเราอย่างมีความรับผิดชอบ โปรดดูที่ <http://csr.asus.com/english/Takeback.htm> สำหรับข้อมูลในการรีไซเคิลอย่างละเอียดในภูมิภาคต่างๆ

# ข้อมูลเกี่ยวกับลิขสิทธิ์

ห้ามทำซ้ำ ส่งต่อ คัดลอก เก็บในระบอบที่สามารถเรียกกลับมาได้ หรือแปลส่วนหนึ่งส่วนใดของคุณ์ฉบับนี้เป็นภาษาอื่น ซึ่งรวมถึงผลิตภัณฑ์และซอฟต์แวร์ที่บรรจุอยู่ภายใน ยกเว้นเอกสารที่ผู้ซื้อเป็นผู้เก็บไว้เพื่อจุดประสงค์ในการสำรองเท่านั้น โดยไม่ได้รับความยินยอมเป็นลายลักษณ์อักษรอย่างชัดเจนจาก ASUSTeK COMPUTER INC. ("ASUS")

ASUS ใ้คุณ์ฉบับนี้ "ในลักษณะที่เป็น" โดยไม่มีการรับประกันใดๆ "ไม่ว่าจะโดยชัดเจนหรือเป็นนัย ซึ่งรวมถึงแต่ไม่จำกัดอยู่เพียงการรับประกัน หรือเงื่อนไขของความสามารถเชิงพาณิชย์

หรือความเข้ากันได้สำหรับวัตถุประสงค์เฉพาะ ไม่มีเหตุการณ์ใดที่ ASUS, คณะผู้บริหาร, เจ้าหน้าที่, พนักงาน

หรือตัวแทนของบริษัทต้องรับผิดชอบต่อความเสียหาย

ไม่ว่าจะเป็นความเสียหายทางอ้อม, ความเสียหายพิเศษ, อุบัติเหตุ

หรือความเสียหายที่เกิดขึ้นตามมา

(รวมทั้งความเสียหายที่เกิดจากการสูญเสียผลกำไร, ความเสียหายทางธุรกิจ, ความเสียหายของการใช้ข้อมูล, การหยุดชะงักทางธุรกิจ หรือลักษณะอื่นๆ)

แม้ว่า ASUS จะได้รับการบอกกล่าวว่าอาจมีความเสียหายเหล่านั้นเกิดขึ้นจากข้อบกพร่อง หรือข้อผิดพลาดในคุณ์หรือผลิตภัณฑ์

การรับประกันผลิตภัณฑ์หรือบริการ จะไม่ขยายออกไปถ้า:

(1) ผลิตภัณฑ์ได้รับการซ่อมแซม, ดัดแปลง หรือเปลี่ยนแปลง ถ้าการซ่อมแซม, การดัดแปลง หรือการเปลี่ยนแปลงนั้นไม่ได้รับอนุญาตเป็นลายลักษณ์อักษรจาก ASUS; หรือ (2) หมายเลขผลิตภัณฑ์ของผลิตภัณฑ์ถูกขีดฆ่า หรือหายไป

ข้อมูลจำเพาะและข้อมูลที่บรรจุในคุณ์ฉบับนี้ มีไว้สำหรับเป็นข้อมูลประกอบเท่านั้น

และอาจเปลี่ยนแปลงได้โดยไม่ต้องแจ้งให้ทราบล่วงหน้า

และไม่ควรถือเป็นพันธะสัญญาจาก ASUS ASUS

ไม่รับผิดชอบต่อข้อผิดพลาด หรือความไม่เที่ยงตรงใดๆ ที่อาจปรากฏในคุณ์ฉบับนี้ รวมถึงผลิตภัณฑ์ และซอฟต์แวร์ที่อธิบายอยู่ภายใน

ลิขสิทธิ์ถูกต้อง © 2012 ASUSTeK COMPUTER INC. สงวนลิขสิทธิ์

## ข้อจำกัดของความรับผิดชอบ

อาจมีเหตุการณ์บางอย่างเกิดขึ้นเนื่องจากส่วนของ ASUS หรือความรับผิดชอบอื่น คุณมีสิทธิ์ที่จะกีดกันความเสียหายจาก ASUS ในสถานการณ์ดังกล่าว โดยไม่คำนึงถึงหลักการที่คุณมีสิทธิ์ที่จะเรียกร้องความเสียหายจาก ASUS, ASUS จะรับผิดชอบเป็นจำนวนเงินของความเสียหายสำหรับการบาดเจ็บของร่างกาย (รวมทั้งการเสียชีวิต) และความเสียหายที่เกิดขึ้นกับทรัพย์สินจริง และทรัพย์สินส่วนบุคคลที่สามารถจับต้องได้; หรือความเสียหายที่แท้จริงอื่น และความเสียหายทางตรงที่เป็นผลจากความละเลย หรือการไม่ปฏิบัติตามหน้าที่ทางกฎหมายภายใต้กฎหมายคุ้มครองการรับประกันนี้ ไม่มากไปกว่าราคาที่แสดงไว้ของผลิตภัณฑ์แต่ละอย่าง

ASUS จะรับผิดชอบเฉพาะความเสียหาย เนื่องจากการสูญหาย ความเสียหาย หรือการเรียกร้องใดๆ ตามที่ระบุภายใต้ถ้อยแถลงการรับประกันนี้

ข้อจำกัดนี้ยังใช้กับผู้จำหน่ายและร้านค้าปลีกของ ASUS ด้วย นี่เป็นความรับผิดชอบสูงสุดที่ ASUS, ผู้จำหน่าย หรือร้านค้าปลีกของคุณจะรับผิดชอบ

ASUS จะไม่รับผิดชอบใดๆ เกี่ยวกับสถานการณ์เหล่านี้: (1) บริษัทอื่นเรียกร้องความเสียหายจากคุณ; (2) การสูญหาย หรือความเสียหายของการบ่นหรือข้อมูลของคุณ; หรือ (3) ความเสียหายพิเศษ, อุบัติเหตุ หรือความเสียหายทางอ้อม หรือความเสียหายที่เกิดขึ้นตามมา (รวมทั้งการสูญเสียผลกำไร หรือการที่ไม่สามารถประหยัดได้) แม้ว่า ASUS, ผู้จำหน่าย หรือร้านค้าปลีกของคุณจะได้รับแจ้งว่าอาจมีความเป็นไปได้ที่จะเกิดความเสียหายเหล่านี้

## การบริการและสนับสนุน

เยี่ยมชมเว็บไซต์หลายภาษาของเราที่ <http://support.asus.com>

# EC Declaration of Conformity



**We, the undersigned,**

<b>Manufacturer:</b>	ASUSTek COMPUTER INC.
<b>Address, City:</b>	No. 150, LI-TE RD., PEITOU, TAIPEI 112, TAIWAN R.O.C.
<b>Country:</b>	TAIWAN
<b>Authorized representative in Europe:</b>	ASUS COMPUTER GmbH
<b>Address, City:</b>	HARKORT STR. 21-23, 40880 RATINGEN
<b>Country:</b>	GERMANY

**declare the following apparatus:**

<b>Product name :</b>	<b>Notebook PC</b>
<b>Model name :</b>	<b>X45U, F45U, R403U, X55U, F55U, R503U</b>

**conform with the essential requirements of the following directives:**

**☒2004/108/EC-EMC Directive**

<input checked="" type="checkbox"/> EN 55022:2010	<input checked="" type="checkbox"/> EN 55024:2010
<input checked="" type="checkbox"/> EN 61000-3-2:2006+A1:2009+A2: 2009	<input checked="" type="checkbox"/> EN 61000-3-3:2008
<input type="checkbox"/> EN 55013:2001+A1:2003+A2:2006	<input type="checkbox"/> EN 55020:2007

**☒1999/5/EC-R &TTE Directive**

<input checked="" type="checkbox"/> EN 300 328 V1.7.1(2006-10)	<input checked="" type="checkbox"/> EN 301 489-1 V1.8.1(2008-04)
<input type="checkbox"/> EN 300 440-1 V1.4.1(2008-05)	<input type="checkbox"/> EN 301 489-3 V1.4.1(2002-08)
<input type="checkbox"/> EN 300 440-2 V1.2.1(2008-03)	<input type="checkbox"/> EN 301 489-4 V1.3.1(2002-08)
<input type="checkbox"/> EN 301 511 V9.0.2(2003-03)	<input type="checkbox"/> EN 301 489-7 V1.3.1(2005-11)
<input type="checkbox"/> EN 301 908-1 V3.2.1(2007-05)	<input type="checkbox"/> EN 301 489-9 V1.4.1(2007-11)
<input type="checkbox"/> EN 301 908-2 V3.2.1(2007-05)	<input checked="" type="checkbox"/> EN 301 489-17 V2.1.1(2009-05)
<input type="checkbox"/> EN 301 893 V1.4.1(2005-03)	<input type="checkbox"/> EN 301 489-24 V1.4.1(2007-09)
<input type="checkbox"/> EN 302 544-2 V1.1.1(2009-01)	<input type="checkbox"/> EN 302 326-2 V1.2.2(2007-06)
<input type="checkbox"/> EN 50360:2001	<input type="checkbox"/> EN 302 326-3 V1.3.1(2007-09)
<input checked="" type="checkbox"/> EN 62311:2008	<input type="checkbox"/> EN 301 357-2 V1.3.1(2006-05)
<input type="checkbox"/> EN 50385:2002	<input type="checkbox"/> EN 302 623 V1.1.1(2009-01)

**☒2006/95/EC-LVD Directive**

<input type="checkbox"/> EN 60950-1:2006+A11:2009	<input type="checkbox"/> EN 60065:2002+A1:2006+A11:2008
<input checked="" type="checkbox"/> EN 60950-1 / A12:2011	<input type="checkbox"/> EN 60065:2002 / A12:2011

**☒2009/125/EC-ErP Directive**

Regulation (EC) No. 1275/2008	Regulation (EC) No. 278/2009
<input checked="" type="checkbox"/> EN 62301:2005	<input checked="" type="checkbox"/> EN 62301:2005
Regulation (EC) No. 642/2009	
<input type="checkbox"/> EN 62301:2005	
	Ver. 111121

**☒CE marking**



(EC conformity marking)

Position : **CEO**

Name : **Jerry Shen**

Declaration Date: Mar. 22, 2012

Year to begin affixing CE marking:2012

Signature : \_\_\_\_\_