

# ノートパソコン ハードウェアユーザーマニュアル

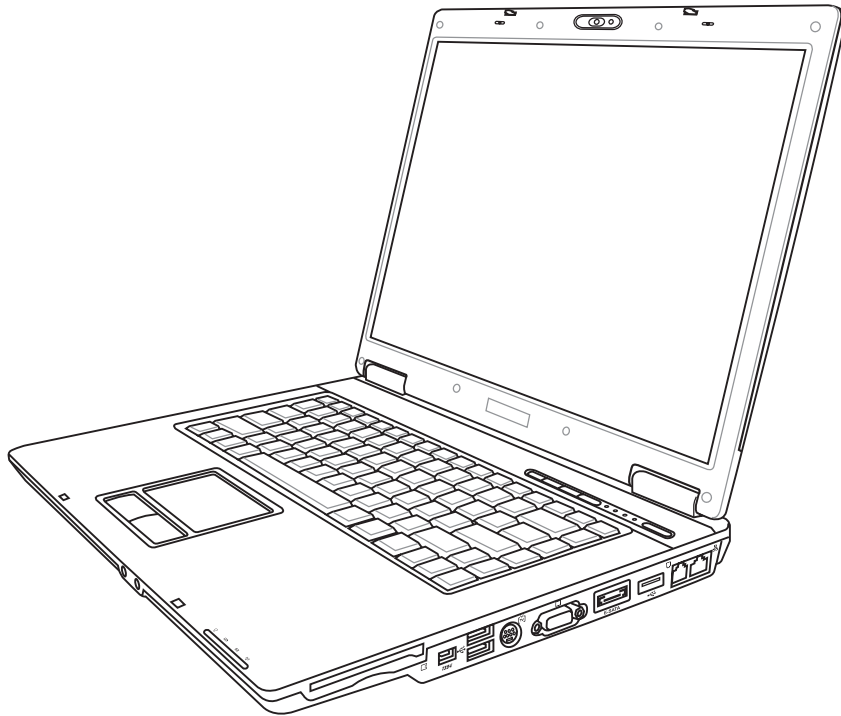

## もくじ

---

<b>1. ノートパソコンの概要</b> .....	<b>5</b>
本マニュアルについて .....	6
本マニュアルの表記について .....	6
安全に関する注意事項 .....	7
運搬時の注意 .....	8
ノートパソコンを準備する .....	9
<b>2. 各部の名称と説明</b> .....	<b>11</b>
上面 .....	12
底面 .....	14
右側 .....	16
左側 .....	18
前面 .....	19
裏面 .....	20
<b>3. 使用の手引き</b> .....	<b>21</b>
電源システム .....	22
AC電源を使用する .....	22
バッテリーパックを使用する .....	23
バッテリーの取り扱い方 .....	23
ノートパソコンの電源をオンにする .....	24
パワーオンセルフテスト(POST) .....	24
バッテリーパワーをチェックする .....	25
バッテリーパックを充電する .....	25
再起動 .....	26
電源をオフにする .....	26
特別なキーボード機能 .....	27
彩色されたホットキー .....	27
Microsoft Windows™ キー .....	29
数値キーパッドとしてのキーボード .....	29
カーソルとしてのキーボード .....	29
スイッチとステータスインジケータ .....	30
スイッチ .....	30
ステータスインジケータ .....	31

<b>4. ノートパソコンを使用する</b> .....	<b>33</b>
オペレーティングシステム.....	34
ソフトウェアのサポート .....	34
タッチパッド自動無効機能 (特定モデルのみ) .....	34
ポインティングデバイス .....	35
タッチパッドを使用する.....	35
タッチパッド使用法の図.....	36
タッチパッドの手入れ.....	37
記憶装置 .....	38
ExpressCard.....	38
光学ドライブ .....	39
フラッシュメモ리카ードリーダー .....	41
ハードディスクドライブ .....	41
接続 .....	42
モデム接続.....	42
ネットワーク接続.....	43
無線LAN 接続(特定モデルのみ).....	44
Bluetooth 無線接続 (特定モデルのみ).....	45
電源管理モード .....	46
フルパワーモード & 最大パフォーマンス .....	46
ACPI.....	46
サスペンドモード.....	46
省電力 .....	46
電源状態の概要.....	47
熱パワーコントロール .....	47
電源管理 - 「スタンバイ」 & 「休止状態」.....	48
<b>付録</b> .....	<b>49</b>
オプションのアクセサリ .....	50
オプションの接続.....	51
用語説明 .....	54
安全上の注意 .....	58
内蔵モデムの適応規格(規格/プロトコルなど原文掲載).....	59
オーナー情報 .....	70



# 1. ノートパソコンの概要

本マニュアルについて

安全に関する注意事項

運搬時の注意

ノートパソコンを準備する

# 1 ノートパソコンの概要

---

## 本マニュアルについて

本書は、ノートパソコンのユーザーマニュアルです。本書ではノートパソコンの構成部品の説明やその使い方について説明します。以下の章から構成されています。



### 1. ノートパソコンの概要

ノートパソコンと本ユーザーマニュアルの概要です。

### 2. 各部の説明

ノートパソコンの構成部品について解説します。

### 3. 使用の手引き

ノートパソコンを最初にお使いになる時に必要な情報です。

### 4. ノートパソコンを使用する

ノートパソコンの各機能の使い方です。

### 5. 付録

オプション品の紹介と参考資料です。

## 本マニュアルの表記について

本文は丸ゴシック体で書かれていますが、いくつかの注意と警告は目立つようにボールド体になっています。これらの注意はその重要性によって以下のように区別されています。



**警告!** 本体の破損、データの消失および人体への障害を防止するための情報です。



**ヒント:** 作業の参考になるヒントです。



**注意!** 本体の破損、データの消失および人体への障害を防止するために必ず行わなければならない事項です。



**注:** 作業を完了するために必要な追加情報です。

< >  
[ ]

< > または [ ] で囲った文字は、キーボードのキーを示します。実際には、< > や [ ] を入力する必要はありません。

## 安全に関する注意事項

ノートパソコンを末長くお使いいただくために以下の注意事項を守ってください。本マニュアルに記載されていない事項については、専門家に任せてください。損傷のある電源コードや周辺機器を使用しないでください。本体のお手入れに、シンナー・ベンジンなどの化学薬品を使用しないでください。



**注意!** ノートパソコンのお手入れの際は、電源を切りAC電源アダプタとバッテリーパックを取り外してください。清潔なスポンジまたはやわらかい布に研磨材の含まれていない洗剤を温水で薄めたものを数滴含ませ、汚れを拭き取ってください。最後に乾いた布を使って余分な水分を完全に取り除いてください。



**禁止:** 平らでない、不安定な場所に置かないでください。筐体を破損した場合には、代理店にご連絡ください。



**禁止:** 上に物を置いたり落としたりしないでください。内部に異物が入らないようにしてください。



**禁止:** ディスプレイを強く押したり、パネルを傷つけたり本体に入り込むような物とは一緒にしたりしないでください。



**禁止:** 強い磁気を近づけないでください。



**禁止:** ホコリや汚れの多い環境下に置かないでください。ガス漏れの恐れがある場所で使用しないでください。



**禁止:** 液体・雨・湿気を避けてください。雷が起きた時はモデムを使用しないでください。



火傷等の原因となりますので、ノートパソコンを身体に密着して使用しないでください。



バッテリーを安全に使用するための警告: バッテリーは火中に投げ入れないでください。バッテリーはショートさせないでください。バッテリーは分解しないでください。



**安全な操作温度:** このノートパソコンは5°~35°の周辺温度で使用する必要があります。



**入力定格:** ノートパソコンの底部にある定格に関する表示を参照し、電源アダプタが定格に対応していることを確認してください。



本製品は電気/電子装置です。廃棄の際は、地方自治体等の廃棄処理に関する条例・規則等に従ってください。



革製ですので、アルコールや他の溶剤は使用できません。お手入れの際は、「参考」に記載の「革製部分の取り扱いについて」をご覧ください。

# 1 ノートパソコンの概要

---

## 🗉 運搬時の注意

ノートパソコンを持ち運ぶ場合は、電源をオフにし、すべての外部周辺機器を取り外してください。電源がオフになるとハードディスク表面を守るためハードディスクドライブはヘッドを退避させます。したがって電源がオンのときはノートパソコンを移動させないでください。キーボードやディスプレイパネルを保護するため、ディスプレイパネルを閉じ、ラッチがきちんとロックしているかどうか確認してください。

## ノートパソコンのケース



**注意!** ノートパソコン本体表面の「ツヤ」は、正しい扱いをしないと失われてしまいます。本体表面をこすったり引っかいたりしないように注意してください。ノートパソコンを汚れや傷などから守るため、キャリーケースを購入してください。

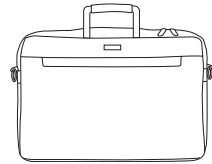

## ✉ バッテリーの充電

バッテリー電源を使用する場合には、バッテリーパックをフル充電し、長時間使用する場合は予備のバッテリーパックを用意してください。電源アダプタがコンピュータとAC電源に接続されていると、バッテリーは自動で充電されます。ノートパソコンの電源がオンの場合は充電時間も長くなります。

## ✈ 航空機内での使用について

航空機内でノートパソコンを使用する場合には、航空会社にご相談ください。多くの航空会社では、電子機器の使用に対して規定を設けています。一般的に、離陸時・着陸時には電子機器の使用は禁止されています。



**注意!** 空港のセキュリティ装置には3つのタイプがあります。X線装置(コンベア上の荷物用)、磁気センサ(セキュリティゲートを通する人間用)、および磁気ワンド(人間や小物用の短い棒)です。ノートパソコンやディスクをX線装置に通すことは問題ありません。しかし、ノートパソコンやディスクを磁気センサ内を通過させたり、磁気ワンドにさらしたりすることは避けた方が無難です。



## ノートパソコンを準備する

これらは、ノートパソコンを使用するための簡単なガイドに過ぎません。ノートパソコンを使用する際の詳しい情報については、後続のページをお読みください。

### 1. バッテリーパックの取り付け

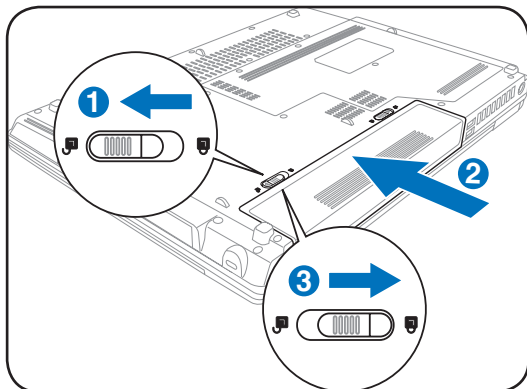

### 2. AC 電源アダプタの接続

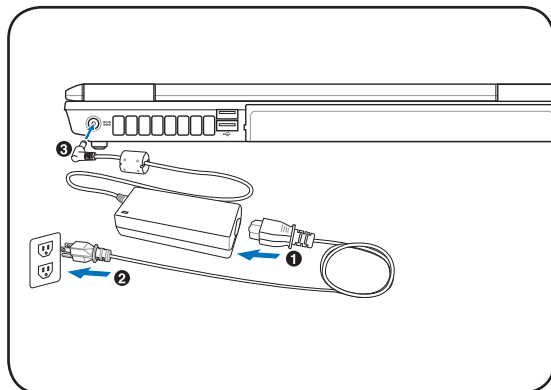

### 3. 表示パネルを開く

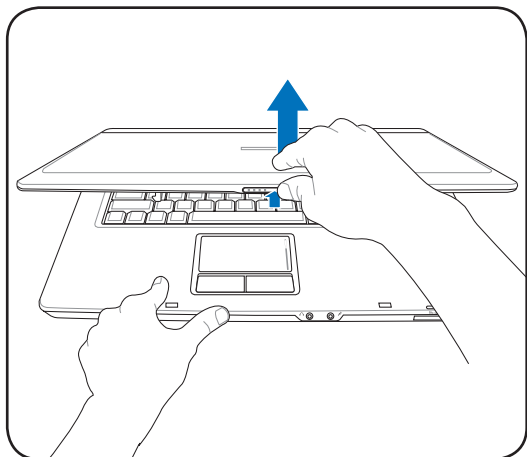

### 4. ノートパソコンの電源にONする

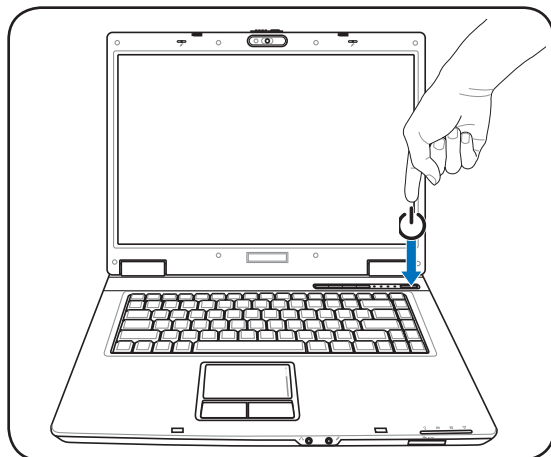

**注意!** ディスプレイパネルが開いているとき、テーブルに思い切り置かないでください。そうでないと、蝶番が壊れる可能性があります。ディスプレイパネルをつかんでノートパソコンを持ち上げないでください!

電源ボタンを押して話します。

(Windows XPでは、このボタンはノートパソコンの電源を安全にオフするときにも使用します。)



## **2.各部の名称と説明**

**ノートパソコンの各部の名称について説明**

## 2 各部の名称と説明

### 上面

下の図を参照してノートパソコンのこの側のコンポーネントを確認してください。

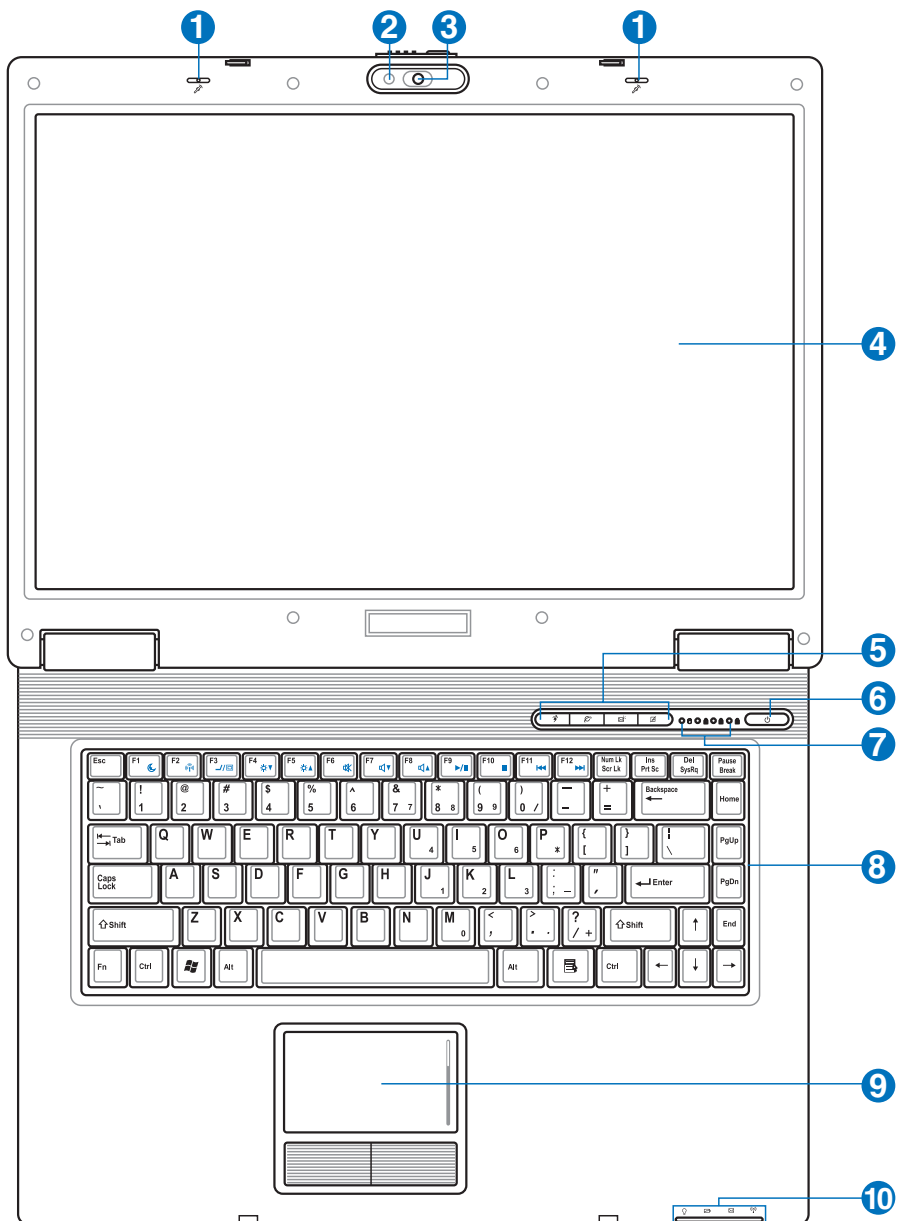

注: キーボードは国や地域により配列が異なります。

**1**  **マイク (内蔵)**

内蔵のモノ・マイクはビデオ会議、音声ナレーション、簡単なオーディオ録音に使用することができます。

**2**  **カメラインジケータ**

カメラインジケータは、内蔵カメラの使用することを示します。

**3**  **カメラ (特定のモデルのみ)**

内蔵カメラで写真撮影やビデオ録画を行なうことができます。ビデオ会議やその他のインタラクティブなアプリケーションで使用可能です。

**4**  **ディスプレイパネル**

ディスプレイパネルはデスクトップモニタと同じような機能があります。ノートパソコンはアクティブマトリックスTFT LCDを使用して、デスクトップモニタのようなすばらしい画像を表示することができます。が、デスクトップモニタとは異なり、LCDパネルは放射線を出したりちらつくことがないので、目にやさしい表示が可能です。ディスプレイパネルは合成洗剤を含まない柔らかい布で拭いて下さい。(必要な場合は水を使用)

**5**  **インスタントキー**

インスタントキーは、一度のボタン操作で、頻繁に使用するアプリケーションを起動できるようにします。詳細は、本書で後述します。

**6**  **電源スイッチ**

電源スイッチにより、ノートパソコンの電源のオン/オフを切り替えたり、STDから復帰することができます。スイッチを一度押すとノートパソコンの電源がオンになり、もう一度押すとオフになります。Windows XPでは、このボタンはノートパソコンの電源をオフにする場合にも使用します。電源スイッチは、ディスプレイパネルが開いているときのみ作動します。

**7**  **ステータスインジケータ (上)**

詳細はセクション3に記載しました。

**8**  **キーボード**

キーボードには楽に指を動かせる(キーを押し下げられる深さ)フルサイズのキーと、両手を載せられるパームレストが付いています。Windows™オペレーティングシステム内で簡単に移動できるように、2つのWindows™機能キーが提供されています。

**9**  **タッチパッドとボタン**

ボタンの付いたタッチパッドはポインティング装置で、デスクトップマウスと同じ機能を提供します。付属のタッチパッドユーティリティをセットアップした後に、ソフトウェアで制御されたスクロール機能を使用すると、Windows やWebを簡単に移動できます。

**10**  **ステータスインジケータ (前面)**

詳細はセクション3に記載しました。

## 2 各部の名称と説明

### 底面

下の図を参照して、ノートパソコンの底面のコンポーネントを確認してください。

 注: モデルにより、底部の外観は異なります。

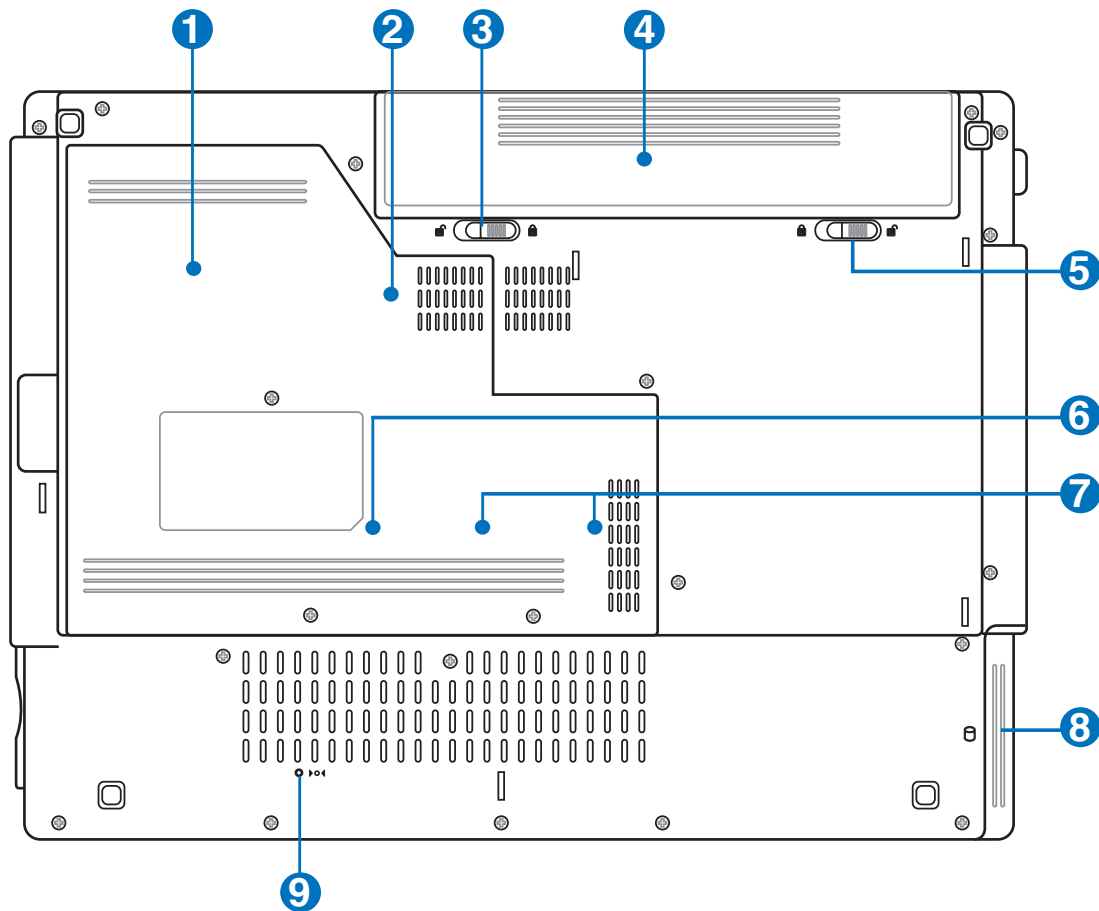

 **警告!** ノートパソコンの底面は高熱になります。ノートパソコンを操作している間、またはこれから操作しようとしているときは、注意を払ってください。充電中や操作中は、高い温度になります。やけどの原因となるので、ノートパソコンを膝または身体の他の部分に載せて操作しないでください。

**1**  **クーリングファン**

温度設定に応じて、オン/オフに切り替わります。

**2**  **中央処理装置(CPU)**

一部のノートパソコンモデルはソケットの付いたプロセッサ設計を特徴としており、将来より高速なプロセッサにアップグレードすることができます。一部のモデルはULV設計を特徴としてコンパクト化を実現しているため、アップグレードすることはできません。アップグレード情報については、公認のサービスセンターまたは販売店にお問い合わせください。



**注意!** エンドユーザーがCPUまたはハードディスクドライブを取り外すと、保証は無効になります。

**3**  **バッテリーロック - スプリング**

バッテリーを固定します。バッテリーパックを入れると、自動的にロックします。バッテリーパックを取り外す際は、ロックを解除した状態にしてください。

**4**  **バッテリーパック**

バッテリーパックをAC電源に接続すると自動的に充電が開始され、AC電源が接続されていないときノートパソコンに電力を供給します。これにより、移動しながらでも使用することが可能です。バッテリーの時間は、使用法とこのノートパソコンの仕様により異なります。バッテリーパックは分解で傷、公認のベンダーを通して単一装置として交換する必要があります。

**5**  **バッテリーロック - マニュアル**

バッテリーパックを固定します。バッテリーの取り外しの際はマニュアルロックを解除してください。バッテリーパックを入れたら、ロックした状態に戻してください。

**6**  **無線 LAN (WLAN) コンパートメント**

無線ネットワークカードを取り付け、ネットワークアクセスポイントや無線ネットワークデバイスに接続します。

**7**  **メモリ(RAM)収納部**

メモリ収納部は、追加メモリ用に拡張機能を提供しています。追加メモリはハードディスクへのアクセスを減らすことによって、アプリケーションの性能を高めます。BIOSはシステムのメモリ量を自動的に検出し、それによってPOST(パワーオンセルフテスト)プロセスの間CMOSを構成します。メモリを取り付けた後、ハードウェアやソフトウェア(BIOSを含む)のセットアップは必要ありません。ノートパソコンのメモリアップグレードに関する情報については、公認のサービスセンターまたは販売店にお問い合わせください。最大の互換性と信頼性を確実にするために、拡張モジュールはこのノートパソコンの公認販売店からのみご購入ください。

**8**  **ハードディスクドライブ**

ハードディスクドライブは収納部に固定されています。ハードディスクドライブのアップグレードは公認のサービスセンターまたは販売業者しか行うことはできません。

**9**  **緊急シャットダウンボタン**

OSを正しく切ったり再起動したりできない場合、クリップなどでシャットダウンボタンを押してノートパソコンをシャットダウンしてください。

## 2 各部の名称と説明

### 右側

下の図を参照して、ノートパソコンの右側のコンポーネントを確認してください。

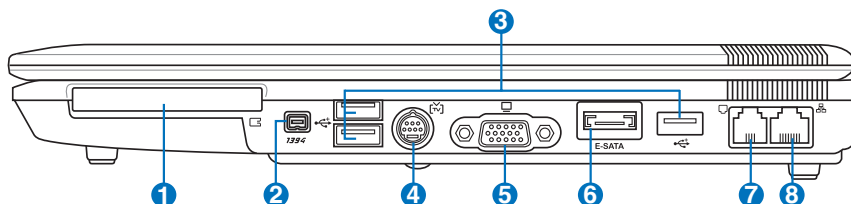

#### 1 ExpressCard スロット

26ピンの Express Card スロットは、ExpressCard/34mm 1 枚、または ExpressCard/54mm 拡張カードに対応しています。この新型インターフェイスは、USB 2.0 と PCI Express に対応のシリアルバスを採用することで、以前使用されていたパラレルバスよりもより高速になりました。(旧型の PCMCIA カードには対応していません)

#### 2 IEEE1394ポート

IEEE1394はSCSIのような高速なシリアルバスですが、USBのような簡単な接続機能とホットプラグ機能を備えています。インターフェイスIEEE1394は100-400 Mbits/秒のバンド幅を持ち、同じバス上で63ユニットまで処理することができます。IEEE1394は高性能デジタル装置でも使用されるので、デジタルビデオポート用に「DV」のマークをつける必要があります。

#### 3 USBポート (2.0/1.1)

ユニバーサルシリアルバス(USB)はキーボード、ポインティングデバイス、ビデオカメラ、モデム、ハードディスクドライブ、プリンタ、モニタ、および12Mbits/秒 (USB 1.1) および480Mbits/秒 (USB 2.0)までのシリーズに接続されたスキャナなど、多くのUSB互換デバイスをサポートします。USBにより多くのデバイスを、追加のプラグインサイトやハブとして機能するUSBキーボードや一部の新しいモニタなどの周辺装置と共に、単一コンピュータ上で同時に実行することができます。USBは、デバイスのホットスワップをサポートしているため周辺機器の接続と切り離しをコンピュータの再起動なしに行えます。

#### 4 TV出力ポート

テレビ出力ポートはSビデオコネクタで、ノートパソコンのディスプレイをテレビまたはビデオ映写デバイスに経路指定することができます。同時または単一ディスプレイから選択することができます。高品質表示にはSビデオケーブル(別売)を、また標準のビデオデバイスには付属のRCA対Sビデオアダプタを使用してください。このポートは、NTSCとPAL形式をサポートします。

#### 5 ディスプレイ(モニタ)出力

15ピンD-subモニタポートは、モニタやプロジェクタなどの標準のVGA互換デバイスをサポートし、外部大画面に表示することを可能にしています。



**6** E-SATA **E-SATA** ポート

eSATA は外付け用のSATAで、コンピュータ内部に設置する従来のSerial-ATA デバイスを外付けすることができます。従来のUSB 2.0や1394を外付けする場合よりも最高6倍高速となり、シールドケーブルを使用すれば、ホットプラグ機能も利用できます(ケーブルの長さは最高2メートル)。

**7**  **モデムポート**

2ピンのRJ-11モデムポートはRJ-45 LANポートより小さく、標準のモジュラーケーブルをサポートします。内部モデムは最大56KのV.90転送をサポートします。内蔵コネクタにより、アダプタを追加することなしに便利に使用することができます。



**注意!**内蔵モデムはデジタル電話システムで使用されている電圧をサポートしていません。デジタル電話システムにモデムポートを接続しないでください。そうでないと、ノートパソコンが損傷する可能性があります。

**8**  **LAN**ポート

8ピンのRJ-45 LANポートはRJ-11モデムポートより大きく、標準のイーサネットケーブルをサポートしてローカルネットワークに接続しています。内蔵コネクタにより、アダプタを追加せずに簡単に使用することができます。

## 2 各部の名称と説明

### 左側

下の図を参照して、ノートパソコンの左側のコンポーネントを確認してください。

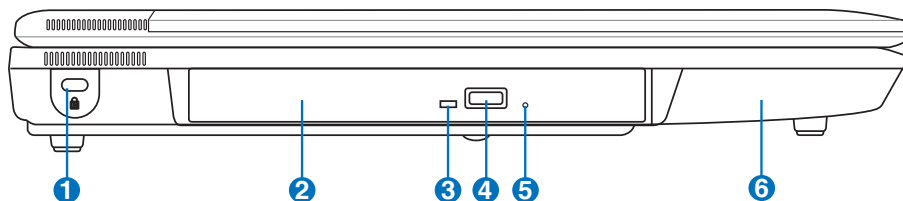

#### 1 Kensington® ロックポート

Kensington® ロックポートにより、Kensington® 互換ノートパソコンセキュリティ製品を使用して、ノートパソコンを固定することができます。これらのセキュリティ製品には通常メタルケーブルとロックが含まれ、固定された物体からノートパソコンを取り外せないようにしています。一部のセキュリティ製品には、モーションディテクタを組み込んで動かすとアラーム音がでるものもあります。

#### 2 光学ドライブ

ノートパソコンには、異なる光学ドライブを装備したさまざまなモデルがあります。ノートパソコンの光学ドライブはコンパクトディスク(CD)およびデジタルビデオディスク(DVD)をサポートし、追記(R)または書換可能(RW)機能を搭載しています。各モデルの詳細については、マーケティング仕様をご覧ください。

#### 3 光学ドライブアクティビティインジケータ (位置はモデルにより異なります)



光学ドライブから転送されるデータの大きさに応じて点灯します。

#### 4 光学ドライブ電子イジェクト

光学ディスク装置の取り出しは、電子イジェクトボタンによって行われ、トレイをオープンします。また、任意のソフトウェアプレーヤーを通して、またはWindows™の「マイコンピュータ」の光学ディスク装置を右クリックしても、取り出しは行われます。

#### 5 光学ドライブ緊急イジェクト (位置はモデルにより異なります)

緊急イジェクトは、電子イジェクトが作動しない場合に、ディスク装置のトレイを取り出すために使用されます。電子イジェクトの代わりに、緊急イジェクトを使用しないでください。

#### 6 ハードディスクドライブ

ハードディスクドライブは収納部に固定されています。ハードディスクドライブのアップグレードは公認のサービスセンターまたは販売業者しか行うことはできません。

## 前面

下の図を参照して、ノートパソコン前面のコンポーネントを確認してください。

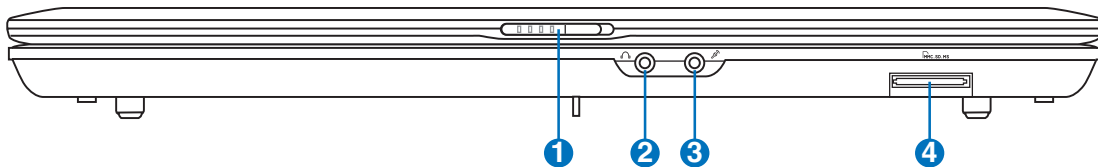

### ① ディスプレイパネルのラッチ

ノートパソコン前面にあるバネ仕掛けのラッチにより、ノートパソコンを使用していないとき、ディスプレイパネルを閉じた位置でロックすることができます。ディスプレイパネルを開けるには、親指でラッチをずらして開けてください。ディスプレイパネルを前方または後方にゆっくり傾けて見やすい表示角度に調節してください。

 **警告!** ディスプレイパネルが開いているとき、テーブルに思い切り置かないでください。そうでないと、蝶番が壊れる可能性があります。ディスプレイパネルをつかんでノートパソコンを持ち上げないでください!

### ② ヘッドフォン出力ジャック

このステレオヘッドホンジャック(1/8インチ)を使用して、ノートパソコンのオーディオ出力信号をアンプリファイアスピーカまたはヘッドホンに接続できます。このジャックを使用すると、内臓スピーカは自動的に無効になります。

### ③ マイクロフォンの入力ジャック

モノのマイクロホンジャック(1/8インチ)は、外部マイクまたはオーディオ装置からの出力信号に接続するために使用します。このジャックを使用して、自動的に内臓マイクを無効にします。この機能をビデオ会議、音声ナレーション、または簡単なオーディオ録音にしようできます。

### ④ フラッシュメモリスロット

通常、デジタルカメラ、MP3プレーヤー、携帯電話、PDAなどのデバイスからメモ리카ードを使用するには、PCMCIAまたはUSBメモ리카ードを別途ご購入いただく必要があります。このノートパソコンはメモ리카ードリーダーを内蔵し、本書で後述する多くのフラッシュメモ리카ードを読み込むことができます。内蔵型のメモ리카ードリーダーは、高帯域幅のPCIバスを利用しているため、便利なだけでなく、他の多くのメモ리카ードリーダーよりも高速です。

## 2 各部の名称と説明

### 裏面

下の図を参照して、ノートパソコンの裏側のコンポーネントを確認してください。

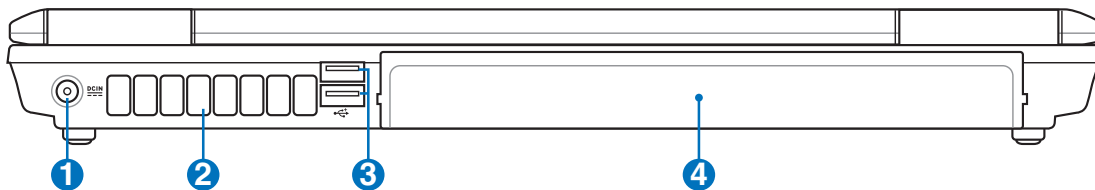

#### 1 電源(DC)入力

付属の電源アダプタは、AC電源をDC電源に変換してこのジャックで使用できるようにするものです。このジャックから供給された電力はノートパソコンに電力を供給したり、内部の電池パックを充電します。ノートパソコンや電池パックが損傷しないように、常に付属の電源アダプタを使用するようにしてください。注意：アダプタは使用中に熱くなることがあります。物で覆ったり、人体に密着させないでください。

#### 2 空気孔

クール空気を入れて、暖かい空気を排出することができます。



**注意!** 用紙、書籍、衣類、ケーブルまたはその他の物体が通気孔を塞いでいないことを確認してください。塞ぐと、ノートパソコンが過熱する原因となります。

#### 3 USBポート (2.0/1.1)

ユニバーサルシリアルバス(USB)はキーボード、ポインティングデバイス、ビデオカメラ、モデム、ハードディスクドライブ、プリンタ、モニタ、および12Mbits/秒 (USB 1.1) および480Mbits/秒 (USB 2.0)までのシリーズに接続されたスキャナなど、多くのUSB互換デバイスをサポートします。USBにより多くのデバイスを、追加のプラグインサイトやハブとして機能するUSBキーボードや一部の新しいモニタなどの周辺装置と共に、単一コンピュータ上で同時に実行することができます。USBは、デバイスのホットスワップをサポートしているため周辺機器の接続と切り離しをコンピュータの再起動なしに行えます。

#### 4 バッテリーパック

バッテリーパックをAC電源に接続すると自動的に充電が開始され、AC電源が接続されていないときノートパソコンに電力を供給します。これにより、移動しながらでも使用することが可能です。バッテリーの時間は、使用法とこのノートパソコンの仕様により異なります。バッテリーパックは分解で傷、公認のベンダーを通して単一装置として交換する必要があります。

## 3. 使用の手引き

AC電源を使用する

バッテリーパックを使用する

ノートパソコンの電源をオンにする

バッテリーパワーをチェックする

再起動

ノートパソコンの電源をオフにする

特別なキーボード機能

スイッチとステータスインジケータ

# 3 使用の手引き

## 電源システム



### AC電源を使用する

ノートパソコンの電源は、電源アダプタとバッテリーの電源システムの2つの部分から構成されています。電源アダプタは、コンセントのAC電源をノートパソコンで必要とされるDC電源に変換します。ノートパソコンには、ユニバーサルAC-DCアダプタが付属しています。これは、スイッチを設定したり電源コンバータを使用することなしに、電源コードを任意の110V-120V および220V-240V コンセントに接続できることを意味します。国によっては、アダプタを使用して、付属の米国標準AC電源コードを異なる標準に接続することを要求する場合があります。ほとんどのホテルでは、異なる電源コードと電圧をサポートするユニバーサルコンセントを装備しています。電源アダプタを他の国に持ち運ぶ場合は、ACコンセントの電圧について旅なれた友人にお聞きするようお勧めします。

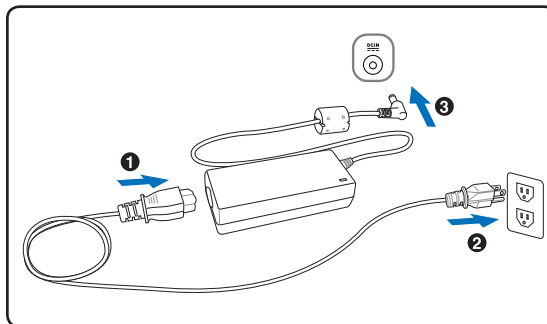

**ヒント:** ノートパソコン用に、ほとんどの国で使用できる電源およびモデムアダプタを含むトラベルキットを購入することができます。

AC電源コードをAC-DCコンバータに接続するには、AC電源コードをACコンセントに接続し(サージ保護機能付が望ましい)、DCプラグをノートパソコンに接続します。DC電源をノートパソコンに接続する前に、まずAC-DCアダプタをACコンセントに接続することによって、ACコンセントの電源とAC-DCコンバータ本体の互換性問題を検査することができます。電源が許容範囲内にあると、アダプタの緑色の電源LEDが点灯します。



**注意!**異なるアダプタを使用してノートパソコンに電力を供給したり、ノートパソコンのアダプタを使用して他の電気装置に電力を供給すると、損傷の原因となります。AC-DCアダプタから煙や燃える臭いが出たら、またはAC-DCが異常に熱くなったら、修理に出してください。不正なAC-DCアダプタを使用すると、バッテリーパックとノートパソコンが損傷する原因となります。



**注:**本ノートパソコンには、地域によって2芯または3芯のプラグが付属しています。3芯プラグが付属している場合、アースされたACコンセントまたは適切にアースされたアダプタを使用してノートパソコンの安全な操作を確保する必要があります。



**警告:**電源アダプタは使用中に熱くなることがあります。物で覆ったり、人体に密着させないでください。

## □ バッテリーパックを使用する

ノートパソコンは取り外し可能バッテリーパックで作動するように設計されています。バッテリーパックは組み込まれた1セットのバッテリーセルから成っています。完全に充電されたパックには数時間の寿命がありますが、BIOSセットアップを通した電源管理機能を使用してさらに寿命を延ばすことができます。追加バッテリーパックはオプションで、ノートパソコンの販売店から別個お求めください。

### バッテリーパックの取り付けと取り外し

お求めのノートパソコンには、バッテリーパックが取付けている場合と取付けていない場合があります。ノートパソコンにバッテリーパックが取付けられていない場合、次の手順に従って、バッテリーパックの取り付けまたは取り外しを行ってください。



**注意!** ノートパソコンの電源をオンにしている間はバッテリーパックを絶対に取り外さないでください。作業データが失われる原因となります。

#### バッテリーパックの取付け方法:

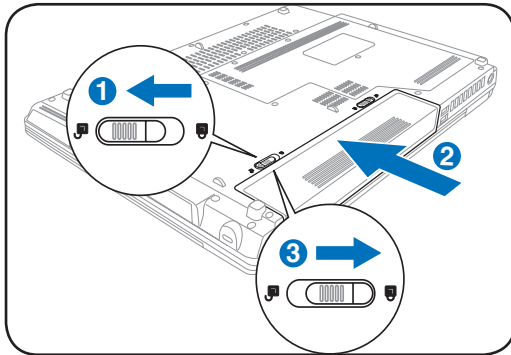

#### バッテリーパックの取り外し方法:

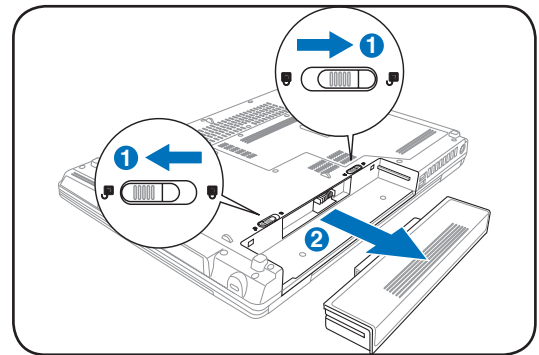

**注意!** バッテリーパックと電源アダプタは、本ノートパソコンに付属するもの、または本モデル用にメーカーや販売店が特別に認証したもののみ使用してください。



### バッテリーの取り扱い方

ノートパソコンのバッテリーパックは、ほかの充電可能なバッテリーと同じく、消耗品です。バッテリーパックの寿命は使用する環境の温度と湿度、ノートパソコンの使用状態に左右されます。理想的なバッテリーの操作温度範囲は5°C~35°Cです。ノートパソコンの内部温度は外部温度より高くなることを考慮に入れる必要もあります。この範囲外の温度で使用すると、バッテリーの寿命は短くなります。また、正しく使った場合でも、バッテリーパックの稼働時間は次第に短くなります。バッテリーパックを買い換える際は、正規代理店にてお買い求めください。また、バッテリーは使わなくても寿命があるので、予備のバッテリーの買い置きはおすすめしません。



**警告:** 安全に使用していただくため、バッテリーを火中に投げたり、回路をショートさせたり、分解したりしないでください。バッテリーの動作に異常が見つかった場合や衝撃によるダメージがあった場合は、ノートパソコンの電源をオフにし、公認のサービスセンターにご連絡ください。



# 3 使用の手引き

## ノートパソコンの電源をオンにする

電源をオンにすると、ノートパソコンの電源オンメッセージがスクリーンに表示されます。必要に応じ、ホットキーを使用して輝度を調節することができます。システム構成を設定または修正するためにBIOSセットアップを実行する必要がある場合、起動時に[F2]を押してBIOSセットアップに入ります。スプラッシュスクリーンの間に[Tab]を押すと、BIOSバージョンなどの標準の起動情報が表示されます。[ESC]を押すと、利用可能なデバイスから起動するための選択とともに、起動メニューが表示されます。



**注:**起動する前に、電源をオンにするとディスプレイパネルが点滅します。これは、ノートパソコンのテストルーチンの一部で、ディスプレイの故障ではありません。



**注意!** ハードディスクドライブを保護するために、ノートパソコンの電源をオフにした後、再びオンにする前に5秒お待ちください。



**警告:** ノートパソコンの電源がオンのときは、移動したりキャリアバッグに入れたりしないでください。高温となり危険です。

## パワーオンセルフテスト(POST)

ノートパソコンの電源をオンにすると、パワーオンセルフテスト(POST)と呼ばれる一連のソフトウェア制御の診断テストが実行されます。POSTを制御するソフトウェアは、ノートパソコンアーキテクチャの固定部分としてインストールされています。POSTには、ノートパソコンのハードウェア構成に関する記録が含まれており、システムの診断チェックを行うために使用されます。この記録は、BIOSセットアッププログラムを使用することによって作成されます。POSTが記録と既存のハードウェア間の相違を発見すると、BIOSセットアップを実行することによって、競合を訂正するように要求するメッセージがスクリーンに表示されます。ほとんどの場合、ノートパソコンをお求めになったときに記録を訂正する必要があります。テストが完了すると、ハードディスクにオペレーティングシステムが事前ロードされていない場合、「オペレーティングシステムが見つかりません」というメッセージが表示されます。これは、ハードディスクが正しく検出され、新しいオペレーティングシステムをインストールする準備ができたことを示します。

S.M.A.R.T. (Self Monitoring and Reporting Technology)はPOST中にハードディスクドライブをチェックし、ハードディスクドライブを修理する必要がある場合、警告メッセージを表示します。起動中に重要なハードディスクドライブの警告が表示されたら、データを直ちにバックアップしWindowsディスクチェックプログラムを実行してください。Windowsのディスクチェックプログラムを実行するには、(1)[マイコンピュータ]で任意のハードディスクドライブのアイコンを右クリックし、(2)[プロパティ]を選択し、(3)[ツール]タブをクリックし、(4)[今チェックする]をクリックし、(5)ハードディスクドライブを選択し、(6)[完全]を選択して物理的損傷もチェックし、(7)[スタート]をクリックします。SymantecのNorton Disk Doctorなどのサードパーティのディスクユーティリティは同じ機能を実行しますが、使いやすさと機能において勝っています。



**注意!** ディスクチェックユーティリティのソフトウェアを実行した後にも、起動中にメッセージが表示される場合、ノートパソコンを修理に出す必要があります。そのまま使用すると、データが失われることがあります。



## ☑ バッテリーパワーをチェックする

バッテリーシステムにはWindows環境下でスマートバッテリー標準を実装し、バッテリーの充電残量のパーセンテージを正確に報告できます。完全に充電されたバッテリーパックを搭載したノートパソコンは、数時間の作動が可能です。しかし、実際の作動時間は省電力機能の選択の有無、一般的な作業慣習、CPU、システムメモリサイズ、ディスプレイパネルのサイズによって異なります。

残っているバッテリーパワーをチェックするには、カーソルを電源アイコンに移動します。バッテリーアイコンは、AC電源をしようしていないときは「バッテリー」になり、AC電源を使用しているときは「プラグ」になります。詳細および設定については、アイコンをダブルクリックしてください。

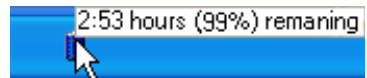

マウスをバッテリーアイコンの上に移動すると、バッテリー残量の情報が表示されます。

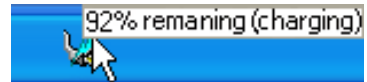

AC電源が接続されているとき、充電ステータスが表示されます。



**注:** バッテリーの残量が少なくなると警告が出ます。バッテリー残量低下警告を無視すると、ノートパソコンはやがてサスペンドモードに入ります (WindowsはデフォルトのSTRを使用します)。



**注:** スクリーンキャプチャは一例です。システムにより実際とは異なることがあります。

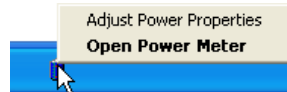

バッテリーアイコンを右クリックすると、サブメニューが表示されます。



バッテリーアイコンを左クリックすると、電源管理設定が表示されます。



**警告!** バッテリーパワーを使い切ると、サスペンドトゥラム (STR) は長く続きません。サスペンドトゥディスク (STD) は電源オフと同じではありません。STDはわずかな量の電力を必要とし、バッテリーを完全に使い切ったり電源供給がない (例、電源アダプタとバッテリーパックを同時に取り外す) などの理由で電力が利用できないと、機能しません。

## ☑ バッテリーパックを充電する

外出先でノートパソコンを使用する前に、まずバッテリーパックを充電する必要があります。ノートパソコンにACアダプタを接続することで、充電は開始されます。新しいバッテリーパックを使用の際は、バッテリーパックをフル充電してください。バッテリーパックを完全に充電するのに、電源をオフにしているときは2~3時間かかり、オンにしているときはその倍の時間がかかります。バッテリーパックの充電が完了すると、バッテリーの充電ランプがオフになります。



**注:** 気温が高すぎたり、電圧が高すぎるとバッテリーは充電されません。なお、BIOSにはバッテリーのリフレッシュ機能があります。バッテリーのキャリブレーションに失敗した場合は、充電するのを止め、ASUS公認のサービスセンターにご連絡ください。



**警告:** バッテリーは放電状態のまま放置しないでください。充電できなくなる可能性があります。バッテリーパックを使用しない場合も、充電機能の劣化を防ぐため3ヶ月に1度は充電してください。

# 3 使用の手引き

## start 再起動

OSの設定を変更した後などは、システムを再起動するように求められます。一部のインストール手順は、再起動を可能にするダイアログボックスを表示します。システムを手動で再起動する方法は以下の通りです。

[スタート]ボタンをクリックし、[終了オプション]→[再起動]を選択します。

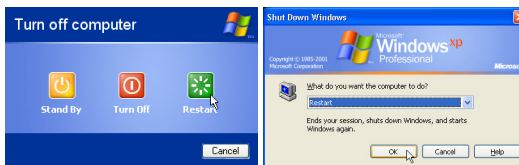

画面表示は、セキュリティの設定によって異なります。

## 電源をオフにする

ACPIを装備したOS(Windows XP)の場合は、本製品は[スタート]→[シャットダウン]→[電源オフ(またはシャットダウン)]で電源をオフにできます。適切な電源管理を持たないOS(DOS、Windows NT)の場合は、アプリケーションと既存のOSを終了させてから電源スイッチを2秒間押し続けてノートパソコンの電源をオフにする必要があります。電源スイッチを2秒間押すのは、偶発的に電源をオフにしてしまわないためです。

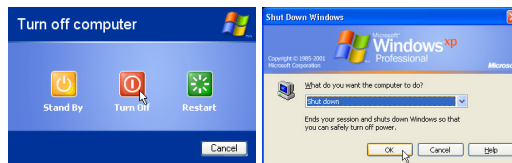

**注意! HDDの保護のため、電源をオフにしてから、もう一度電源を入れるまで少なくとも5秒は待ってください。**

## 緊急のシャットダウン

ご使用のOSを適切にオフにしたり再起動したりできなくなった場合は、以下の方法でノートパソコンをシャットダウンします。

- (1) 電源ボタン  を4秒以上押し続ける、または、(2) 緊急シャットダウンボタン  を押します。

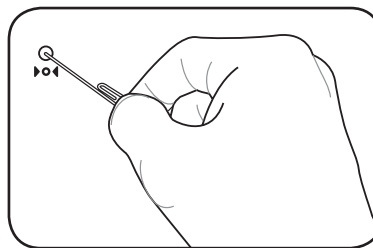
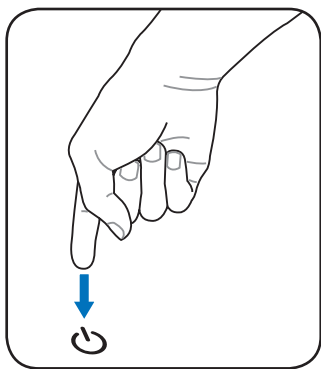

**ヒント: クリップなどを使って緊急シャットダウンボタンを押してください。**



**注意! データ書き込み中に、緊急シャットダウンをしないでください。データ破損の原因となります。**

## 特別なキーボード機能



### 彩色されたホットキー

次は、ノートパソコンのキーボードの彩色されたキーを定義します。彩色されたコマンドは、彩色されたコマンドを持つキーを押しながら、機能キーを押し下げることによってのみアクセスすることができます。



**注:** 機能キーのホットキーの位置はモデルによって異なりますが、機能は同じです。機能キーの代わりにアイコンに従ってください。



#### “Z”アイコン(F1):

ノートパソコンをRAMに保存サスペンドモードにセットします。



**ラジオタワー (F2):** ワイヤレスモデルのみ: オンスクリーンディスプレイを使って、内部ワイヤレス LAN または Bluetooth (セレクトモデル) のオンとオフを切り替えます。オンにすると、対応するワイヤレスインジケータが点灯します。ワイヤレス LAN と Bluetooth を使用するためには、Windows ソフトウェアの設定が必要です。



**LCD/モニターアイコン(F3):** ノートパソコンの液晶ディスプレイ(LCD)と外付けモニターを次の順番で切り替えます: ノートパソコンLCD → 外付けモニター → 両方(この機能は、256 カラーに設定した場合は利用できません。ディスプレイのプロパティの設定でハイカラーに設定してください) **重要: 外付けモニターはノートパソコンを起動する前に接続してください。**



#### 太陽ダウンアイコン (F4):

ディスプレイの輝度を下げます



#### 太陽アップアイコン (F5):

ディスプレイの輝度を上げます



#### スピーカーミュートアイコン(F6):

スピーカーのオン/オフを切り替えます (Windows OS のみ)



#### 下向きスピーカーアイコン (F7):

スピーカーの音量を下げます (Windows OS のみ)



#### 上向きスピーカーアイコン (F8):

スピーカーの音量を上げます (Windows OS のみ)



#### CD プレー/ポーズアイコン(F9):

CD 停止時に押すと CD を再生します。CD の再生中に押すと CD の再生を一時停止します。



#### CD 停止アイコン(F10):

CD の再生中に押すと再生を停止します。



**CD 巻き戻しアイコン(F11):** CD の再生中に 1 度押すと再生中のトラックの初めから、2 度押すと **1 つ前**のトラックを再生します。

# 3 使用の手引き

## 彩色されたホットキー (続き)



### CD 早送りアイコン(F12):

CDの再生中に押すと次のトラックにスキップします。



**Num Lk (Ins):** 数値キーパッド(数字ロック)のオン/オフを切り替えます。数字を入力する場合の、キーボードの大部分を使用できるようにします。



**Scr Lk (Del):** 「スクロールロック」のオン/オフを切り替えます。セルをナビゲーションする場合の、キーボードの大部分を使用できるようにします。



**Fn+C:**「Splendid Video Intelligent Technology」機能の切り替えを行います。この機能はコントラスト、明るさ、肌の色調、彩度(赤、緑、青を個々に調整)を変更してディスプレイの色彩モードを変える機能です。現在のモードはオンスクリーンディスプレイ(OSD)機能で見ることができます。

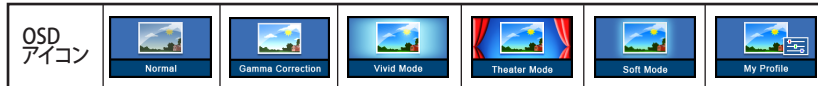

## Microsoft Windows™ キー

キーボードには、下で説明するように2つの特別なWindows™キーがあります。



Windows™ロゴの付いたキーは、Windows™デスクトップの左下にある[スタート]メニューをアクティブにします。



小さなカーソルの付いたWindows™メニューのように見える他のキーはプロパティメニューをアクティブにし、Windows™オブジェクトの右マウスボタンを押すことと同じ働きをします。

## 数値キーパッドとしてのキーボード

数値キーパッドはキーボードに埋め込まれて15のキーからなり、頻繁な数字入力を容易にしています。これらのデュアル目的キーは、キーキャップにオレンジ色のラベルで示されています。数字の割り当ては、図に示すようにそれぞれのキーの右上隅に記してあります。[Fn][Ins/Num LK]を押すことによって数値キーパッドを有効にしているとき、数字ロックLEDが点灯します。外部キーボードを接続しているとき、外部キーボードの [Ins/Num LK] を押すことで両方のキーボードのNumLockの有効/無効を同時に切り替えることができます。外部キーボードのキーパッドをアクティブに保ちながら数値キーパッドを無効にするには、ノートパソコンの [Fn][Ins/Num LK] キーを押します。

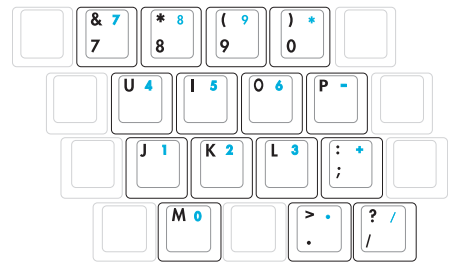

## カーソルとしてのキーボード

数値ロックがオンまたはオフになっている間、キーボードをカーソルとして使用すると、スプレッドシートまたは類似したアプリケーションに数値データを入力するときに、移動がぐんと容易になります。

数字ロックをオフにしているときは、[Fn]と下に示すカーソルキーのどれかを押します。例えば、[Fn][8]は上に、[Fn][K]は下に、[Fn][U]は左に、[Fn][O]は右に移動します。

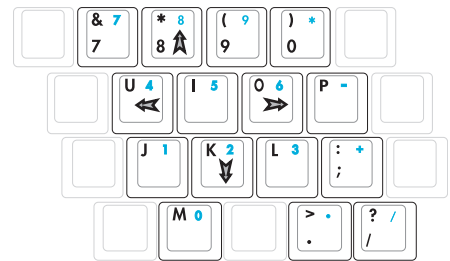

数字ロックをオンにしているときは、[Shift]と下に示すカーソルキーのどれかを使用します。例えば、[Shift][8]は上に、[Shift][K]は下に、[Shift][U]は左に、[Shift][O]は右に移動します。



**注:**図の矢印記号は、参照のためのものです。実際のキーボードのラベルはこれとは異なることがあります。

# 3 使用の手引き

## スイッチとステータスインジケータ













### スイッチ



#### Power4 Gear+ キー

Power4 Gear+ ボタンは、さまざまな省電力モードを切り替えます。省電力モードはノートパソコンの多くの側面を制御し、さまざまなイベントの間パフォーマンス対バッテリー時間を最大化します。

ACアダプタを使用しているとき、Power4 Gear+はAC電源モードセグメントで3つのモードを切り替えます。ACアダプタを取り外すとき、Power4 Gear+はバッテリー(DC)モードセグメントで7つのモードを切り替えます。ACアダプタを取り外したり適用するとき、Power4 Gear+ は自動的に上下に移動して適切なモードセグメント(ACまたはDC)に入ります。

バッテリーモード				ACモード		
 High Performance	 Game	 DVD movie	 Quiet Office	 Super Performance	 High Performance	 Game
 Presentation	 CD-Audio	 Battery Saving		 Presentation	 Quiet Office	

#### インターネットランチキー

このボタンを押すと、Windowsが作動しているとき、インターネットブラウザのアプリケーションが起動します。

#### 電子メールランチキー

このボタンを押すと、Windowsが作動しているとき、電子メールのアプリケーションが起動します。

#### パッドロックキー

このボタンを押すと、外部マウスを使用しているときにタッチパッドがロックされます。タッチパッドをロックすると、入力している間にうっかりカーソルを動かすことを防ぐことができます。タッチパッドを有効にするには、このボタンをもう一度押してください。

## ステータスインジケータ キーボードの上



### ドライブアクティビティインジケータ

ノートパソコンがハードディスクなどの1つまたは複数の記憶装置にアクセスしていることを示します。ランプはアクセス時間に比例して点滅します。

### 数字ロック・インジケータ

ランプが付いているとき、数字ロック [Num Lk] がアクティブになっていることを示します。数字ロックによって、数字データを簡単に入力できるように、一部のキーボード文字を数字として機能させることが可能です。

### キャップスロック・インジケータ

ランプが付いているとき、キャップスロック [Caps Lock] がアクティブになっていることを示します。キャップスロックによって、キャップス (例、A、B、C) を使用して一部のキーボード文字を入力できるようになります。キャップスロックのランプがオフになっているとき、入力された文字は小文字 (例、a、b、c) になります。

### スクロールロック・インジケータ

これが点灯していると、スクロールロック [Scr Lk] がアクティブになっていることを示します。スクロールロックでは、例えばゲームをしているときなどのように、キーボードの一部しか使用しない場合、移動を簡単にするために、キーボードの一部のキーを方向キーとして使用します。

# 3 使用の手引き

## ステータスインジケータ フロント

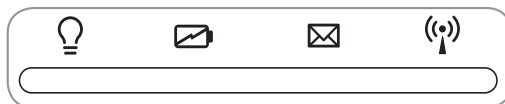

### 💡 電源インジケータ

緑色のLEDが点灯すると、ノートパソコンの電源がオンになっていることを示し、ノートパソコンがサスペンドトゥラム (スタンバイ) モードになっているときは点滅します。このLEDは、ノートパソコンがオフまたはサスペンドトゥディスク (ハイバーネーション) モードになっているときオフになります。

### 🔋 バッテリー充電インジケータ

バッテリー充電インジケータは、次のようにバッテリーの電源のステータスを示します。

オン: AC電源を接続すると、ノートパソコンのバッテリーが充電されます。

オフ: ノートパソコンのバッテリー残量が完全になくなりました。

点滅: バッテリー残量は10%以下で、ACアダプタが接続されていません。

### ✉ 電子メールインジケータ

電子メールプログラムの受信箱に1通または複数の電子メールが届いているときに、点滅します。この機能は、ソフトウェアのセットアップを必要とし、ノートパソコンで現在構成されていないこともあります。この機能は、Microsoft の電子メールソフトウェア用に設計されており、他社の電子メールプログラムでは作動しないこともあります。

### 📶 ワイヤレスインジケータ

このボタンはワイヤレス LANとBluetooth (BT)搭載のモデル専用です。有効になっていると、このインジケータが点灯します。(Windows ソフトウェアの設定は必要です。)



## 4. ノートパソコンを使用する

オペレーティングシステム

ポインティングデバイス

記憶装置

**ExpressCard**

光学ドライブ

フラッシュメモリカードリーダー

ハードディスクドライブ

接続

モデム接続

ネットワーク接続

無線LAN 接続

Bluetooth 無線接続

電源管理モード

# 4 ノートパソコンを使用する

## OSオペレーティングシステム

本ノートパソコンのオペレーティングシステムとして、プレインストールされたMicrosoft Windows XPから選択することができます。選択できるオペレーティングシステムと言語は地域によって異なります。ハードウェアとソフトウェアのサポートのレベルは、インストールされているオペレーティングによって異なります。他のオペレーティングシステムの安定性と互換性は保証できません。

### ◎ ソフトウェアのサポート

本ノートパソコンにはBIOS、ドライバ、アプリケーションの含まれたサポートCDが付属しており、ノートパソコンのハードウェア特性を有効にし、機能を拡張し、管理を容易にし、さらにはネイティブのオペレーティングシステムで提供していない機能を追加しています。サポートCDの更新や交換が必要になった場合、代理店に連絡してWebサイトから個別のソフトウェアドライバやユーティリティをダウンロードしてください。

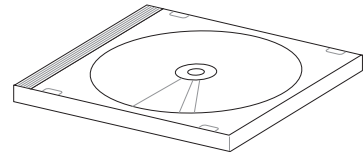

サポートCDには、プレインストールされたものも含め、一般的な全てのオペレーティングシステム用のドライバ、ユーティリティ、ソフトウェアが残らず含まれています。サポートCDには、オペレーティングシステム本体は含まれていません。出荷時プリインストールの一部として含まれていない追加ソフトウェアを提供するために、ノートパソコンが事前構成されている場合でも、サポートCDは必要となります。

リカバリCDはオプションであり、出荷時にハードドライブにインストールされたオリジナルのオペレーティングシステムの画像が含まれています。リカバリCDは包括的な回復ソリューションを提供し、ハードディスクドライブが良好な作動状態であれば、ノートパソコンのオペレーティングシステムをオリジナルの作動状態をすばやく復元します。そのようなソリューションが必要になったときは、販売店にお問い合わせください。

 **注:** ノートパソコンのコンポーネントと機能の一部は、デバイスドライバとユーティリティをインストールするまで作動しないことがあります。

### □ タッチパッド自動無効機能 (特定モデルのみ)

新型チップセット搭載のノートパソコンでは、USBマウスを接続すると自動的にタッチパッドが無効になります。この機能を[オフ]にするには、Windowsのコントロールパネル - マウスプロパティ - デバイス設定でこのオプションの選択を解除します。

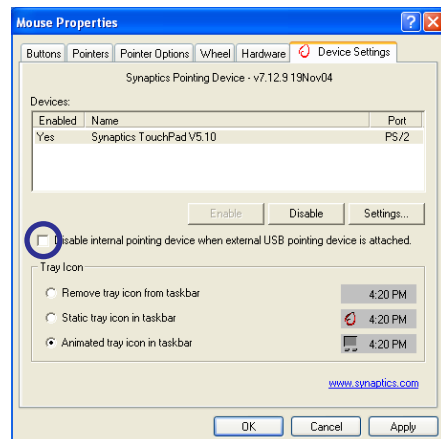

## ☐ ポインティングデバイス

ノートパソコンに組み込まれたタッチパッドポインティングデバイスは2/3ボタンおよびスクローリングノブPS/2マウスと完全な互換性があります。タッチパッドは感圧性で稼動部分が含まれていないため、機械が故障することはありません。一部のアプリケーションソフトウェアで稼働させるためには、デバイスドライバが必要となります。

 **注意!**タッチパッドの操作には、指以外のオブジェクトなどを使用しないでください。タッチパッドの表面を着続ける恐れがあります。

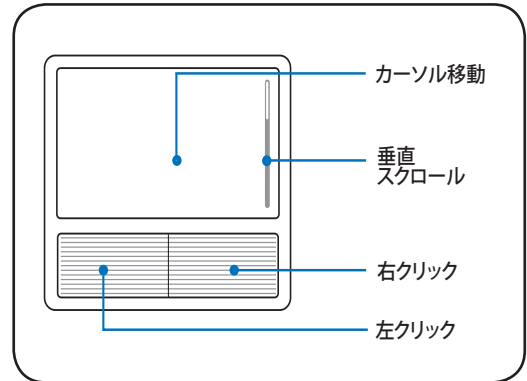

## タッチパッドを使用する

タッチパッドの操作に必要なのは、指先で軽く触れることだけです。タッチパッドは静電気に敏感に反応するため、指の変わりに物体を使用することはできません。タッチパッドの主な機能は、標準のデスクトップマウスの代わりに指先を使用して、カーソルを移動したり画面に表示された項目を選択することです。次の図は、タッチパッドの適切な使用を説明しています。

### カーソルの移動

タッチパッドの中央に指を置き、指をスライドさせてカーソルを動かします。

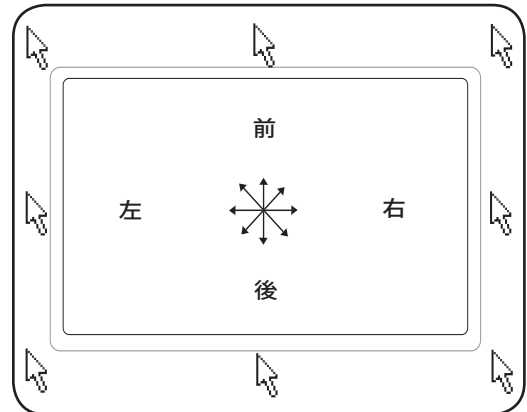

### スクローリング (特定モデルのみ)

指を右側で上下にスライドさせると、ウィンドウが上下にスクロールします。

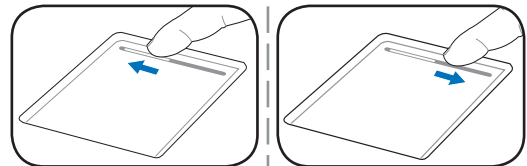

# 4 ノートパソコンを使用する

## タッチパッド使用法の図

クリック/タップ - カーソルをアイテムの上に置いて、左ボタンを押すか、指先を使用してタッチパッドに軽く触れながら、アイテムが選択されるまでタッチパッドに指を置いたままにします。選択されたアイテムの色が変わります。次の2つの例は、同じ結果を生じます。

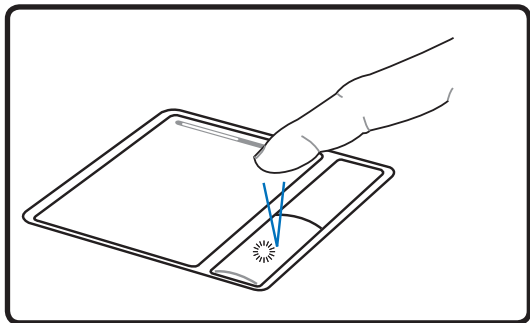

### クリック

(左カーソルのボタンを押して離します)

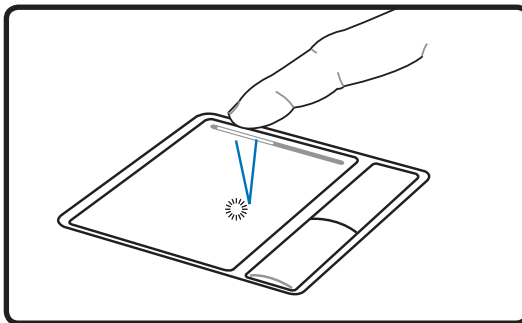

### タップ

(タッチパッドに軽くしかし素早く打ちます)

ダブルクリック/ダブルタップ - これは、選択された対応するアイコンから直接プログラムを起動するための共通スキルです。カーソルを実行するアイコンの上に移動し、続けざまに素早く左ボタンを2度押すか、またはパッドを2度タップすると、システムは対応するプログラムを起動します。クリックまたはタップの間隔が長すぎると、操作は実行されません。Windowsのコントロールパネルの [マウス] を使用してダブルクリックの速度を設定することができます。次の2つの例は、同じ結果を生じます。

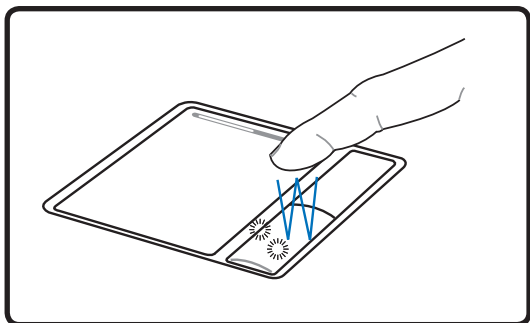

### ダブルクリック

(左 ボタンを2ど押して離します)

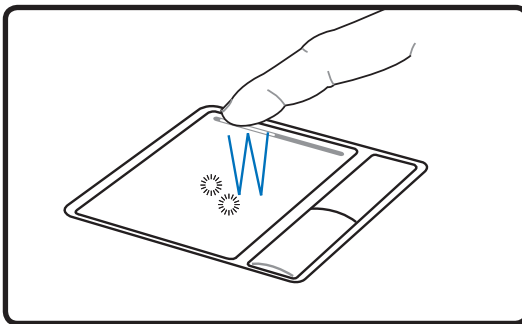

### ダブルタップ

(タッチパッドを軽く、しかし素早く2度打ちます)

ドラッグ - ドラッグとは、アイテムをピックアップし、それを画面の希望する位置に置くことを意味します。選択したアイテムの上にカーソルを移動し、左ボタンを押し下げたまま、カーソルを望みの位置に移動したら、ボタンを離します。または、アイテムをダブルタップし、指先でアイテムを抑えたままドラッグすることもできます。次の2つの例は、同じ結果を生じます。

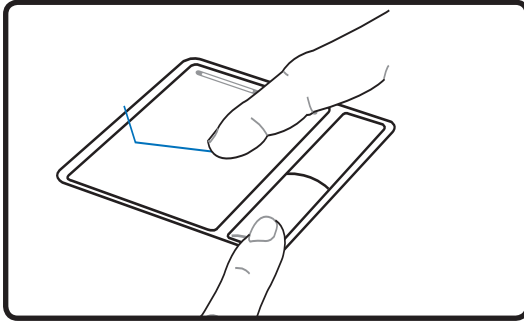

## ドラッグクリック

(左ボタンを抑えたまま、タッチパッド上で指をスライドさせます)

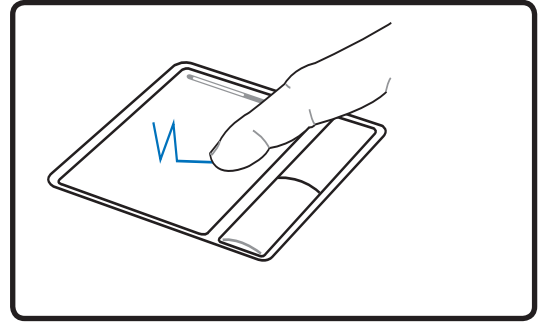

## ドラッグタップ

(タッチパッドを2度軽く打ち、2度目を打つときにタッチパッドの上で指をスライドさせます)



**注:**付属のタッチパッドユーティリティをセットアップするとソフトウェアのコントロールスクロール機能が使用可能になり、WindowsやWebを簡単にナビゲートできるようになります。基本機能をWindowsのコントロールパネルで調整すると、クリックとタップを快適に行えます。

## タッチパッドの手入れ

タッチパッドは感圧式です。適切な手入れを行わないと、すぐに損傷します。次の注意事項をお守りください。

- ・タッチパッドに埃、液体、グリースが付着していないことを確認する。
- ・汚れていたり濡れている指でタッチパッドに触れない。
- ・タッチパッドやタッチパッドのボタンに、重い物体を置かない。
- ・指の爪や硬い物体でタッチパッドをひっかかない。



**注:**タッチパッドは力ではなく動きにตอบสนองします。表面を強くタップする必要はありません。強くタップしてもタッチパッドの応答性は増しません。タッチパッドは軽い圧力にもっとも良くตอบสนองします。

# 4 ノートパソコンを使用する

## 記憶装置

ストレージデバイスにより、ノートパソコンは文書や画像、その他のファイルをさまざまなデータ記憶装置に書き込んだり読み込んだりすることができます。

- ・ ExpressCard
- ・ 光学ドライブ
- ・ フラッシュメモリリーダー
- ・ ハードディスクドライブ

### ExpressCard

26ピン Express カードスロットが ExpressCard/34mm( 1 枚)と ExpressCard/54mm 拡張カード( 1 枚)に対応しています。この新型インターフェースは、PC カードスロットに使用されている旧型のパラレルバスではなく、USB 2.0 と PCI Express 対応のシリアルバスを使用することで高速化を実現しました。(旧型のPCMCIA カードには非対応)



### ExpressCard を挿入する

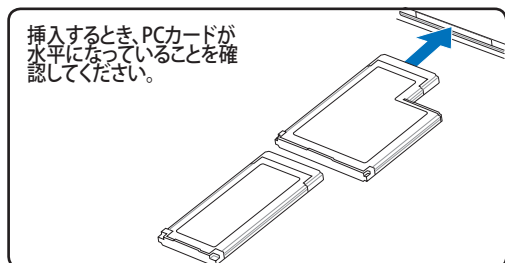

1. ExpressCard ソケットプロテクターがある場合は、下の取り外し方を参照し、取り外します。
2. 表示が上になるようコネクタのある方から ExpressCard を挿入します。標準の ExpressCards は完全に挿入すると、ノートパソコンにぴったり収まります。

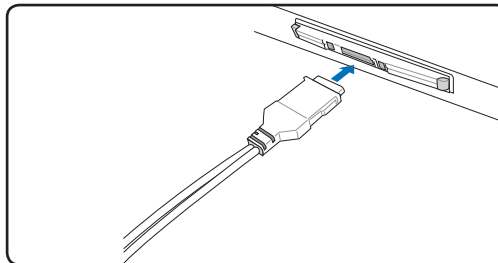

3. ExpressCardに必要なケーブル、アダプタを接続します。一般的にコネクタは一方にしか接続できません。ステッカーやアイコンなどの表示をご確認ください。

### ExpressCard を取り外す

ExpressCard スロットには取り出しボタンがありません。ExpressCard を内側に1度押し出すと一部が外に押し出されますので、ゆっくり引き出して下さい。

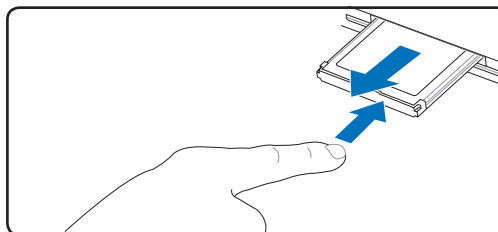

◎ **光学ドライブ**

**光学ディスクを挿入する**

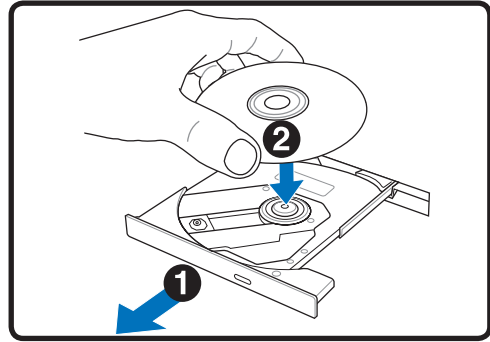
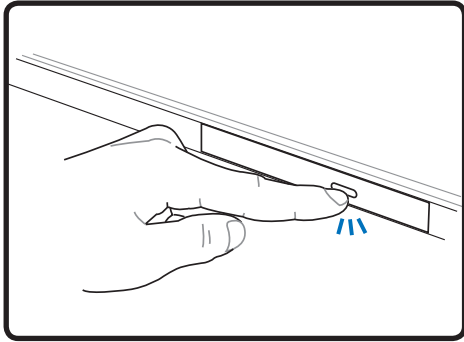

1. ノートパソコンの電源をオンにしたまま、ドライブのエジェクトボタンを押すとトレイが半分ほど出てきます。
2. ドライブのフロントパネルをそっと引っ張りながら、トレイをスライドさせて完全に出します。光学ドライブのレンズや他の機械部分には触れないように注意してください。ドライブのトレイの下に邪魔になる物体がないことを確認してください。

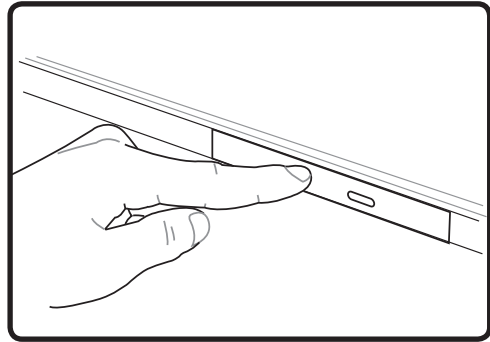
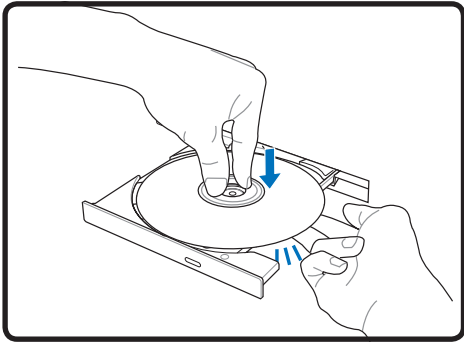

3. ディスクの端を持ちディスクの印刷された面を上に向けます。ディスク中央部の両端がハブにパチンと留まるまで押します。正しく取付けられると、ハブはディスクより高くなります。
4. ドライブのトレイをゆっくり元に戻します。ドライブはディスクのコンテンツ(TOC)のテーブルの読み込みを開始します。ドライブが停止したら、ディスクを使用できるようになりました。



**注:**データを読み込んでいる最中に、ディスクが光学ドライブで激しく回転する音が聞こえますが、これは通常の動作です。

# 4 ノートパソコンを使用する

## ◎ 光学ドライブ(続き)

### 光学ディスクを取り外す

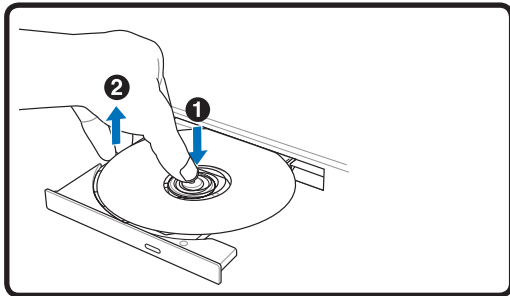

トレイが開き、ハブからディスクを取り出せません。

### 緊急イジェクト

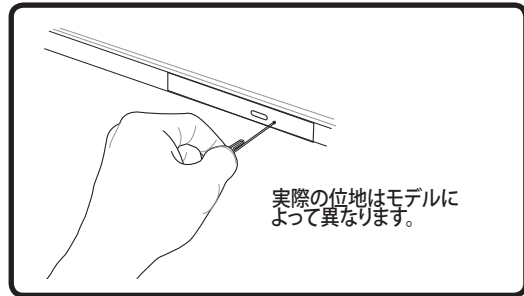

緊急イジェクトは光学ドライブ上の穴の内部にあり、電子イジェクトでトレイが開かない場合に使用します。緊急イジェクトは、電子イジェクトが機能しないときに使用します。注:緊急イジェクトの近くにあるアクティビティインジケータと間違わないでください。

## 光学ドライブを使用する

光学ディスクと装置は、精密な機械部分が含まれているため、注意して取り扱う必要があります。CDサプライヤの安全に関する重要な指示に留意してください。デスクトップの光学ドライブとは異なり、ノートパソコンはハブを使用して、角度に関わらずCDを所定の位置に保持しています。CDを挿入するとき、CDを中央ハブで抑えることは重要です。そうでないと、ドライブトレイがCDを傷付けることがあります。



**警告!**CDディスクが中央ハブで適切にロックされていないと、トレイを閉じるときにCDが傷つくことがあります。損傷しないように、トレイをゆっくり閉じながら、CDから絶えず目を離さないようにしてください。

CDドライブの文字は、ドライブにCDディスクのあるなしに関わらず、必要となります。CDを正しく挿入すると、ハードディスクドライブと同じようにデータにアクセスすることができます。違うのは、CDにはいっさい書き込みや変更ができないという点です。適切なソフトウェアを使用すると、CD-RドライブまたはDVD+CD-RWドライブはCD-RWディスクをハードドライブのように使用して、書き込み、削除、編集機能を実行できます。

アンバランスなCDまたはCD面の印刷物により、高速光学ドライブが振動することがよくあります。振動を抑えるために、平らな面でノートパソコンを使用し、CDにラベルを貼らないようにしてください。

## オーディオCDを聞く

光学ドライブはオーディオCDを再生できますが、DVDオーディオを再生できるのはDVD-ROMドライブだけです。オーディオCDを挿入すると、Windows™がオーディオプレーヤーが自動的に開き、再生を開始します。DVDオーディオディスクとインストールされているソフトウェアによっては、DVDオーディオを聞くためにDVDプレーヤーを開く必要があります。ホットキーまたはタスクバーのWindows™スピーカーアイコンを使用して、音量を調整することができます。



## フラッシュメモリーカードリーダー

通常、PCMCIAメモリーカードリーダーは、デジタルカメラ、MP3プレーヤー、携帯電話、PDAなどのデバイスでメモリーカードを使用するために、別個に購入する必要があります。このノートパソコンにはメモリーカードリーダーが1基内蔵されており、次のフラッシュメモリーカードを読み取ることができます:セキュリティデジタル(SD)、マルチメディアカード(MMC)、メモリスティック(MS)、メモリスティックセレクト(MS Select)、メモリスティックDuo(MSアダプタ付き)、メモリスティックPro、メモリスティックPro Duo(MS Proアダプタ付き)。メモリスティックは標準の場合と、MagicGateテクノロジーを搭載している場合があります。内蔵のメモリーカードリーダーは便利であるだけでなく、高いバンド幅のPCIバスを使用しているため、他のほとんどの形式のメモリーカードリーダーより高速に作動します。

### サポートされるメモリータイプ

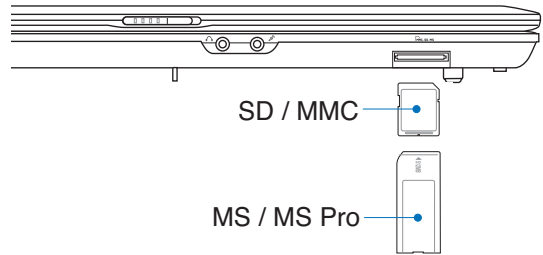
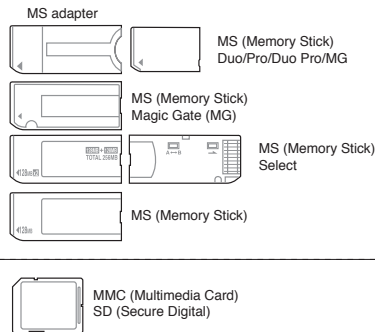

**注意!** データが削除されたり失われたりする恐れがありますので、データの読み込み、コピー、フォーマット、削除などの処理中および処理直後には、決してカードを取り外さないでください。

## ハードディスクドライブ

ハードディスクドライブは大容量なため、フロッピーディスクドライブや光ドライブよりも非常に高速で動作します。ノートパソコンには、取外し可能な幅 6.35 cm、高さ約 0.95 cm の IDE ハードディスクドライブが搭載されています。最新の IDE ハードドライブでは、S.M.A.R.T. (セルフモニタリングおよびレポーティング技術) をサポートしており、ハードディスクに不具合や故障が生じる前に検知します。ハードドライブを交換、アップグレードする際は、お使いのノートパソコンの認定サービスセンターまたは認定代理店に必ずご依頼ください。

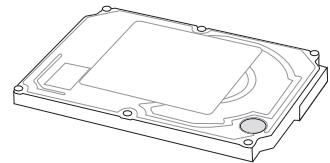

**注意!** 輸送中に誤った取り扱いをすると、ハードディスクドライブが損傷する原因となります。ノートパソコンは注意して取り扱い、静電気や強い振動や衝撃のある場所には近づけないでください。ハードディスクドライブはノートパソコンのもっともデリケートなコンポーネントで、ノートパソコンを落としたときに損傷する最初または唯一のコンポーネントです。

# 4 ノートパソコンを使用する

## 接続

 **注:**内蔵モデムとネットワークはアップグレードできません。御購入後は、モデムまたはネットワークのアップグレードはPCカードを使用してください (PCMCIA)。

### ☐ モデム接続

ノートパソコンの内部モデムに接続するために使用する電話線は2線または4線(モデムは2線(電話線#1)のみを使用)で、両端にRJ-11コネクタが付いている必要があります。一方の端をモデムポートに、もう一方の端をアナログ電話ジャック(住居用ビルにあるジャック)に接続します。ドライバのセットアップがすんだら、モデムを使用する準備が整いました。

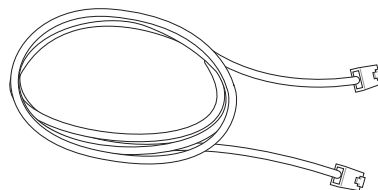

 **注:**オンラインサービスに接続するとき、ノートパソコンをサスペンド(スリープ)モードにしないでください。モデム接続が切断される原因となります。

これは、内蔵モデムで使用するために電話線に接続されたノートパソコンの例です。

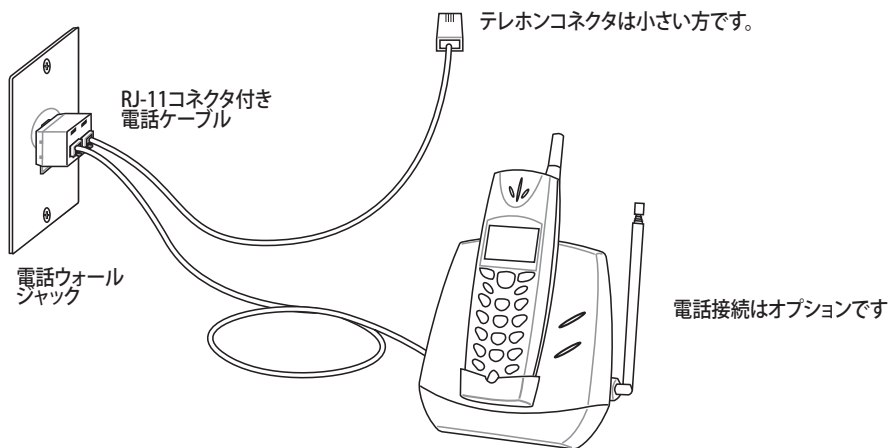
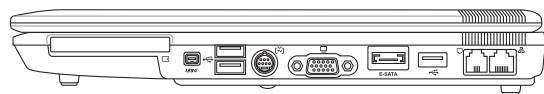

 **注意!** 電気的な安全上の注意として、電話ケーブルは、26AWG以上の規準のものを使用してください。(用語集を参照)

## 品 ネットワーク接続

RJ-45のコネクタを両端に使用して、一方をノートパソコン上のモデムまたはネットワークポートに、他方をハブまたはスイッチの末端にネットワークケーブルでつなぎます。100 BASE-TX / 1000 BASE-T速度の場合は、カテゴリ5 (カテゴリ3ではない) のネットワークケーブルとツイストペアのワイヤーが必要です。100/1000 Mbps のインターフェイスで稼動する予定の場合は、100 BASE-TX / 1000 BASE-T ハブ (BASE-T4ハブではない) に接続する必要があります。10Base-Tの場合はカテゴリ3、4、または5のツイストペアワイヤーを使用します。10/100 Mbps Full-Duplex (全二重) はこのノートパソコンでサポートされていますが、「Duplex (二重)」を有効にして、ネットワークスイッチングハブに接続する必要があります。ソフトウェアのデフォルトは、ユーザーの介入を必要としない最速の設定が使用されています。

 **1000BASE- (またはギガビット) は、セレクトモデルのみでサポートしています。**

### ツイスト線ケーブル

イーサネットカードをホスト (一般には、ハブまたはスイッチ) に接続するために使用されるケーブルは、ストレートスルーツイストペアイーサネット (TPE) と呼ばれています。エンドコネクタはRJ-45コネクタと呼ばれ、RJ-11電話コネクタと互換性がありません。ハブを使わずに2台のコンピュータを接続している場合、クロスオーバーLANケーブルが必要になります (ファストイーサネットモデル)。ギガビットモデルでは自動クロスオーバーをサポートしているため、クロスオーバーLANケーブルがオプションで必要です。

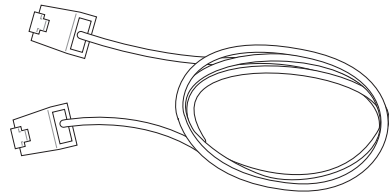

これは、ネットワークのハブまたはスイッチに接続されているノートパソコンと内臓イーサネットコントローラとを使用する際の例です。

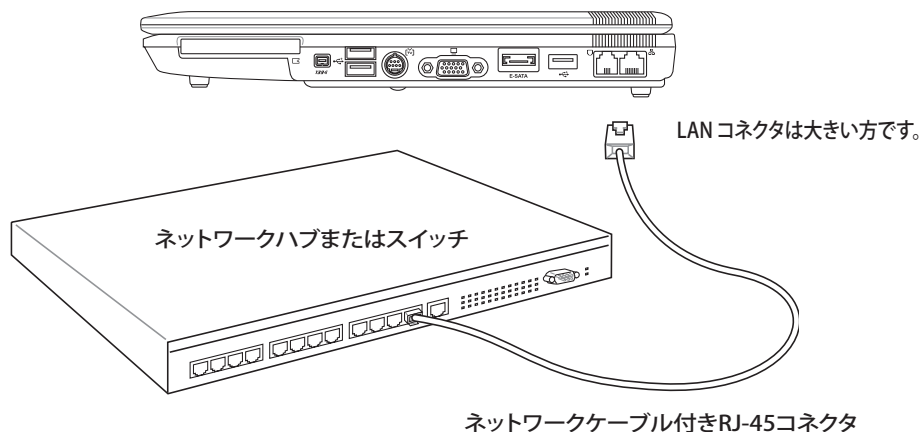

 **警告!** アナログの電話ジャック口のみを使用してください。内蔵型のモデムでは、デジタル電話システムで使用されている電圧に対応していません。破損の原因になりますので、RJ-11のジャックは商業ビルなどに設置されているデジタル電話システムには接続しないでください。

# 4 ノートパソコンを使用する

## 無線LAN 接続(特定モデルのみ)

オプションの内蔵無線 LAN はコンパクト設計で管理しやすい無線Ethernet アダプタです。無線 LAN (WLAN)対応のIEEE 802.11 規格を採用し、周波数 2.4 GHz、DSSS (Direct Sequence Spread Spectrum) と OFDM (Orthogonal Frequency Division Multiplexing) 技術で高速データ転送率を実現。また、IEEE 802.11 規格にも下位互換性があります。

この内蔵無線 LAN はクライアントアダプタで、インフラストラクチャーモードとアドホックモード両方に対応。無線ネットワーク設定に幅がでます。アクセスポイントとクライアントの距離は最高40メートルです。

セキュリティをより効果的にするため、オプション内蔵無線LANには、64bit/128bit WEP (Wired Equivalent Privacy)暗号化方式とWPA (Wi-Fi Protected Access)機能が搭載されています。

### アドホックモード

ノートパソコンを他の無線デバイスに接続できます。アクセスポイントは不要です。

(全てのデバイスにオプションの 802.11 無線LANアダプタの取り付けが必要)

これらは無線ネットワークの一例です。

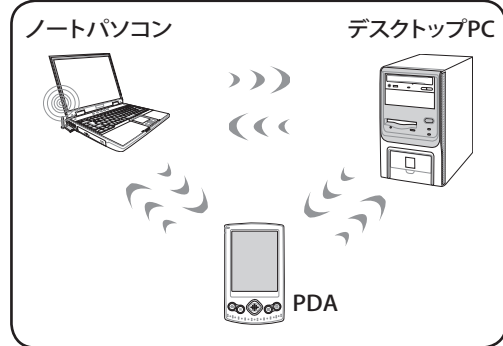

### インフラストラクチャーモード

ノートパソコンと他の無線デバイスをアクセスポイント (別売) で構築した無線ネットワークに加えることができます。無線クライアント用にセントラルリンクを提供し、無線ネットワーク同士または有線ネットワーク間のコミュニケーションが可能です。

(全てのデバイスにオプションの 802.11 無線LANアダプタの取り付けが必要)

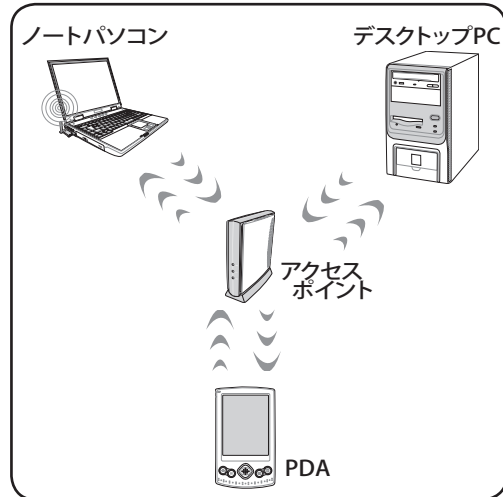

## Bluetooth 無線接続 (特定モデルのみ)

Bluetooth テクノロジー搭載のノートパソコンは、Bluetooth 対応デバイスに接続するケーブルは不要です。(対応デバイス: ノートパソコン、デスクトップパソコン、携帯電話、PDA等)

 **注:**お使いのノートパソコンに Bluetooth 機能が搭載されていない場合は、USB または PC カード型の Bluetooth モジュールを使用してください。

### Bluetooth 対応の携帯電話

無線接続が可能です。機種ごとの仕様により、アドレス帳や画像、音声ファイルなどが転送できます。また、インターネット接続時のモデムとしても使用可能です。ショートメッセージも利用できます。

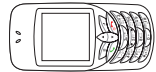

### Bluetooth 対応のコンピュータ、PDA

無線接続が可能です。ファイルの交換、周辺機器の共有、インターネットやネットワーク接続の共有が可能です。Bluetooth 対応の無線キーボードやマウスも利用できます。

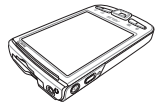

### Bluetooth 対応デバイスとの組み合わせ

Bluetooth 対応デバイスの電源をオンにし、Windows のスタート→プログラム→Bluetooth で、Bluetooth Settings を選ぶか、タスクバーにアイコンがある場合は「Add New Connection」(新しい接続を追加)を選択します。

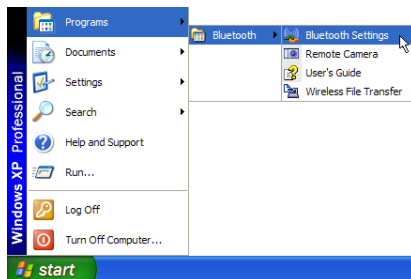

スタート→プログラム→Bluetooth →Bluetooth settings

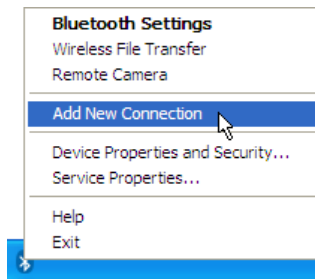

Bluetooth タスクバーアイコンから Add New Connection を選択



Bluetooth Settings から New Connection をクリック

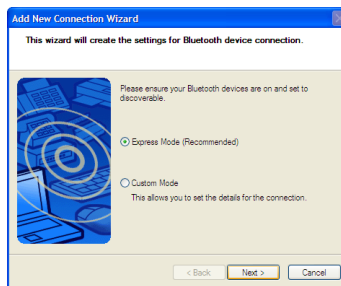

ウィザードに従い Bluetooth デバイスを追加

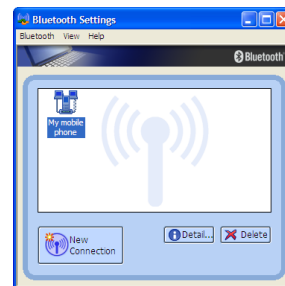

完了すると、デバイスが表示されます

# 4 ノートパソコンを使用する

## ☑ 電源管理モード

ノートパソコンには多くの自動または調整可能省電力機能が搭載されており、バッテリーの寿命を最大限に伸ばしたりトータルコストオブオーナーシップ(TCO)を削減するために使用できます。BIOSセットアップの「電源」メニューを通して、これらの機能の一部を制御できます。ACPI電源管理設定はオペレーティングシステムを通して行えます。電源管理機能は、コンポーネントを頻繁に低消費電力モードにしながら要求があり次第完全操作に入れるようにすることによって、可能な限り電力を節約できるように設計されています。これらの低パワーモードは「スタンバイ」(またはサスペンドトゥラム)および「ハイバーネーション」モードまたはサスペンドトゥディスク(STD)と呼ばれています。スタンバイモードはオペレーティングシステムが提供する単純な機能です。ノートパソコンがどちらかの省電力モードに入っているとき、ステータスは次のように表示されます:「スタンバイ」: 電源LEDの点滅および「ハイバーネーション」: 電源LEDオフ。

## フルパワーモード & 最大パフォーマンス

ノートパソコンは、Windowsの電源管理とSpeedStepを構成することによって電源管理機能を無効に設定しているとき、フルパワーモードで作動します。ノートパソコンがフルパワーモードで動作しているとき、電源LEDはオンになっています。システムパフォーマンスと消費電力を意識している方は、全ての電源管理機能を無効にする代わりに、「最大パフォーマンス」を選択してください。

## ACPI

拡張構成および電源インターフェイス(ACPI)はIntel、特にWindowsを後に電源管理とプラグアンドプレイ機能を制御するために、Microsoft、Toshibaが開発したものです。ACPIは、ノートパソコン用の電源管理の新しい標準です。



**注:** APMはWindows NT4やWindows 98のような古いオペレーティングシステムで使用されました。Windows XPやWindows 2000やWindows MEのような新しいオペレーティングシステムはACPIを利用するため、APMはもはやこのノートパソコンを完全にサポートしていません。

## サスペンドモード

「スタンバイ」(STR)と「ハイバーネーション」(STD)では、CPUクロックは停止しほとんどのノートパソコンデバイスは最低のアクティブ状態に入ります。サスペンドモードはノートパソコンの電源状態を最小にします。システムが一定の時間アイドル状態になっていると、または[Fn][F1]キーを手動で使用すると、ノートパソコンはサスペンドモードに入ります。ノートパソコンがSTRモードに入ると、電源LEDは点滅します。STDモードに入っていると、ノートパソコンは電源がオフになっているように見えます。キーボードの任意のボタン(Fnを除く)を押すと、STRから回復します。電源スイッチを使用すると、STDから回復します(ノートパソコンの電源をオンにする場合と同様)。

## 省電力

このモードはCPUクロックを下げるだけでなく、液晶ディスプレイのバックライトを含めたデバイスを低いアクティブ状態にします。システムが一定の時間アイドル状態になっていると、ノートパソコンは「スタンバイ」モード(低い優先順位)に入ります。タイムアウトはWindowsの電源管理(高い優先順位)を通して設定できます。システム操作を回復するには、どれかのキーを押します。

## ⚡ 電源状態の概要

状態	イベントに入る	イベントに入る
「スタンバイ」	<ul style="list-style-type: none"> <li>Windowsスタートボタンを通した「スタンバイ」</li> <li>Windowsコントロールパネルの「電源管理」を通して設定するタイマ</li> </ul>	<ul style="list-style-type: none"> <li>任意のデバイス</li> <li>低バッテリー</li> </ul>
STR (「スタンバイ」) (Suspend-to-RAM)	<ul style="list-style-type: none"> <li>ホットキー（前セクションの「キーボードを使用する」の「彩色されたホットキー」を参照）</li> </ul>	<ul style="list-style-type: none"> <li>モデムポートからの信号</li> <li>電源ボタンまたは任意のキー</li> </ul>
STD (「休止状態」) (Suspend-to-Disk)	<ul style="list-style-type: none"> <li>ホットキー（前セクションの「キーボードを使用する」の「彩色されたホットキー」を参照）</li> </ul>	<ul style="list-style-type: none"> <li>電源ボタン</li> </ul>
ソフトオフ	<ul style="list-style-type: none"> <li>電源ボタン(STRまたはSTDとして定義可能)</li> <li>Windows スタートボタンを通した「シャットダウン」</li> </ul>	<ul style="list-style-type: none"> <li>電源ボタン</li> </ul>

## ❖ 熱パワーコントロール

本製品は、3つの電源コントロール方法によって熱状態を制御します。これらの電源コントロールは、ユーザーが設定することはできません。次の温度は（CPUではなく）ケースの温度を表しています。

- ・ 温度が上限に達すると、ファンがオンになってアクティブ冷却を行います。
- ・ 温度が上限を超えると、CPUは速度を落としてパッシブ冷却を行います。
- ・ 温度が最大上限を超えると、システムはシャットダウンして冷却を行います。

# 4 ノートパソコンを使用する

## 電源管理 - 「スタンバイ」 & 「休止状態」

電源管理設定はWindowsのコントロールパネルにあります。次は、Windowsの電源オプションを示しています。ディスプレイパネルを閉じたり、電源ボタンを押したり、スリープモードをアクティブにする際のオプションとして、「スタンバイ」または「シャットダウン」を定義することができます。「スタンバイ」と「休止状態」は、一部のコンポーネントをオフにすることによって、ノートパソコンを使用していないときに、電力を節約します。作業を再開するとき、最後の状態（例えば、半分ほどスクロールしたドキュメントや途中まで入力した電子メール）が作業を続けていたみたいに、再表示されます。「シャットダウン」は全てのアプリケーションを終了し、保存されていない作業を保存するかを尋ねるメッセージを表示します。

「スタンバイ」はサスペンドトゥラム(STR)と同じです。この機能は、多くのコンポーネントがオフになっている間、RAMに現在のデータと状態を保存します。RAMは揮発性であるため、データを維持(リフレッシュ)するには電力が必要です。操作方法: [スタート] | [シャットダウン]、[スタンバイ]を選択します。

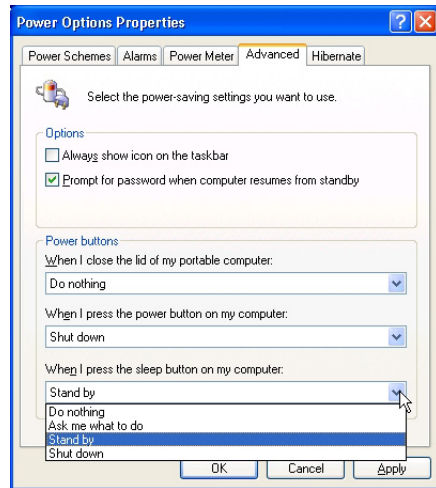

「休止状態」はサスペンドトゥディスク(STD)と同じで、ハードディスクドライブに現在のデータと状態を保存します。このオプションによって、RAMを周期的にリフレッシュする必要がなくなり、消費電力は大幅に抑えられますが、LANやモデムのような一部の呼び起こしコンポーネントに電力を供給する必要があるため、完全にオフにはされません。「休止状態」は「スタンバイ」よりも多くの電力を保存します。操作方法: 「パワーオプション」で休止状態を有効にし、[スタート] | [シャットダウン]、[休止状態]を選択します。

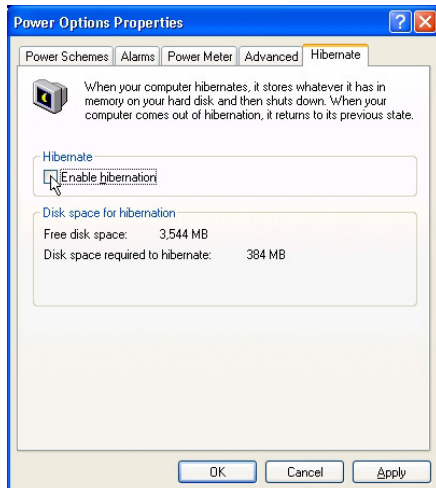
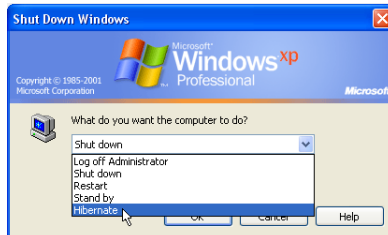



# 付録

オプションのアクセサリ

オプションの接続

用語説明

安全上の注意

内蔵モデムの適応規格

オーナー情報

# A 付録

## オプションのアクセサリ

これらのアイテムは、必要に応じて、ノートパソコンにオプションとして追加することができます。

### USBハブ

オプションのUSB ハブを接続するとUSBポートを追加し、1本のケーブルを通して多くのUSB周辺装置への接続/切り離しが簡単に行えるようになります。

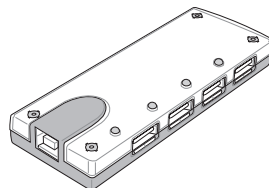

### USB キーボードとマウス

外部USBキーボードを接続すると、データ入力を快適に行えます。外部USBマウスを接続すると、Windowsの移動を快適に行えます。外部USBキーボードとマウスはどちらも、ノートパソコンの内蔵キーボードやタッチパッドと同時に作動します。

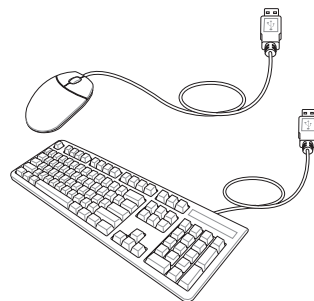

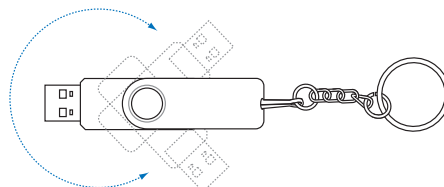

### USBフラッシュメモリディスク

USBフラッシュメモリディスクはオプションのアイテムで、1.44MBフロッピーディスクにとって代わり、より高い転送速度と耐久性を実現しながら、数百メガバイトまでのデータを記憶することができます。現在のオペレーティングシステムで使用するとき、ドライバは必要ありません。



### USBフロッピーディスクドライブ

追加のUSB FDDには1.44MB (または720KB) 3.5インチフロッピーディスクが使用できます。

 **警告!** システム障害を避けるために、USBフロッピーディスクドライブを取り外す前に、タスクバーの  (ハードウェアの安全な取り外し) を使用してください。ノートパソコンを輸送する前に、フロッピーディスクを取り出してください。衝撃でノートパソコンが損傷する原因となります。

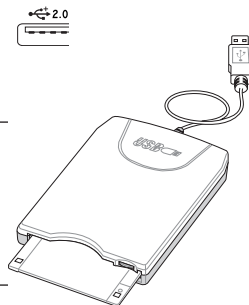

---

## オプションの接続

これらのアイテムは、必要に応じて、サードパーティからお求めになることができます。

---

### ⇄ プリンタ接続

1つまたは複数のUSBプリンタを、任意のUSBポートで同時に使用できます。

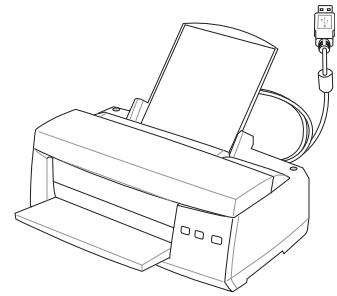

## Bluetooth マウス (オプション)

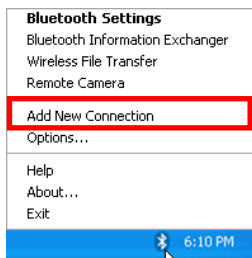

1. A Windows タスクバーに表示される Bluetooth アイコンを右クリックし、「新しい接続の追加」を選択します。

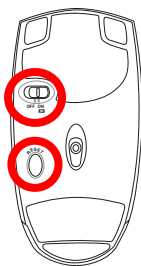

2. マウス左上にあるスイッチを ON にします。  
3. マウスの左下にある RESET ボタンを押します。



4. 「エクスプレスモード」を選択し「次へ」をクリック。

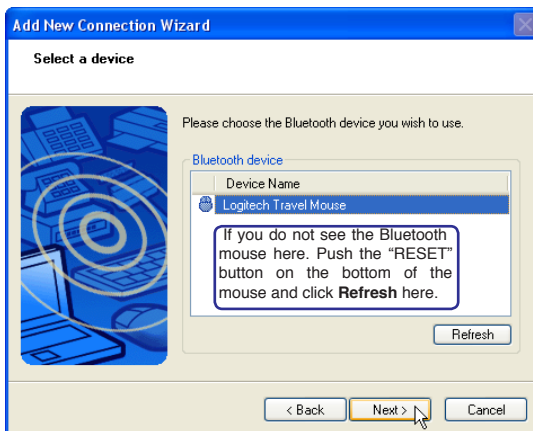

5. 利用可能な Bluetooth デバイスが表示されます。「Bluetooth Travel Mouse」を選択し「次へ」をクリック

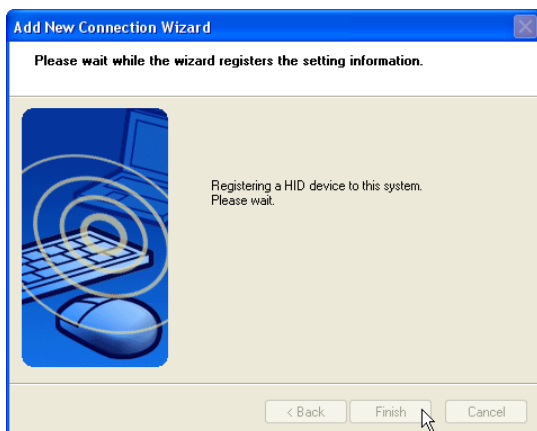

6. ソフトウェアで、Bluetooth マウスが認識されます。「完了」をクリックして終了します。

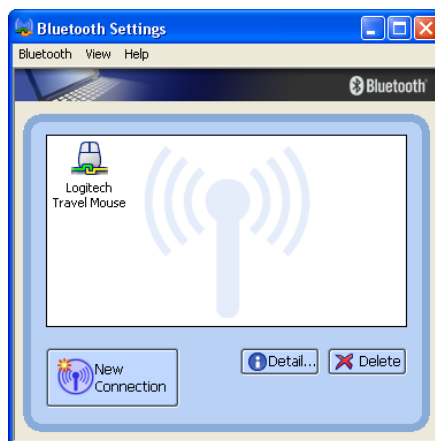

7. 終了すると上の図のように「Bluetooth Travel Mouse」アイコンが表示されます。



**注:** バッテリーの交換後に「RESET」が必要になることがあります。必要に応じて上の手順で再設定してください。

## トラブルシューティング

Q: Bluetooth が機能していることを確認するには？

A: デバイスマネージャで「Bluetooth Personal Area Network」が有効になっていれば機能しています。

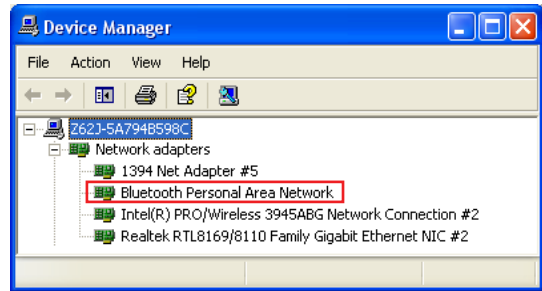

Q: Bluetooth マウスがリストに表示されません。

A: ソフトウェアで **Refresh** をクリックし、マウスの **RESET** ボタンを押します。必要な場合はこれを繰り返します。

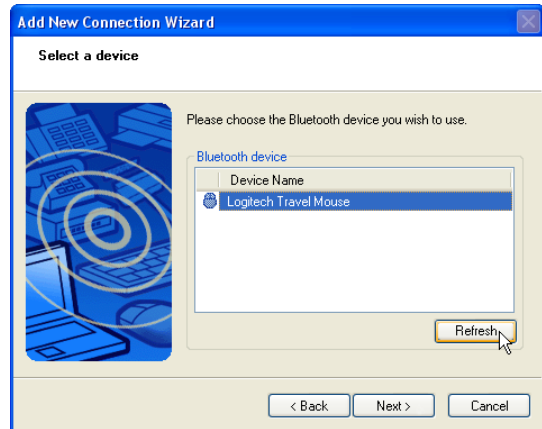
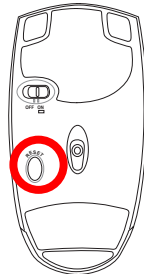

Q: Bluetooth マウスを以前登録しましたが、動作しません。



Bluetooth アイコンをダブルクリックしてください。

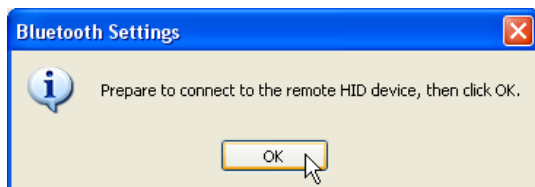

OKをクリックしてください。

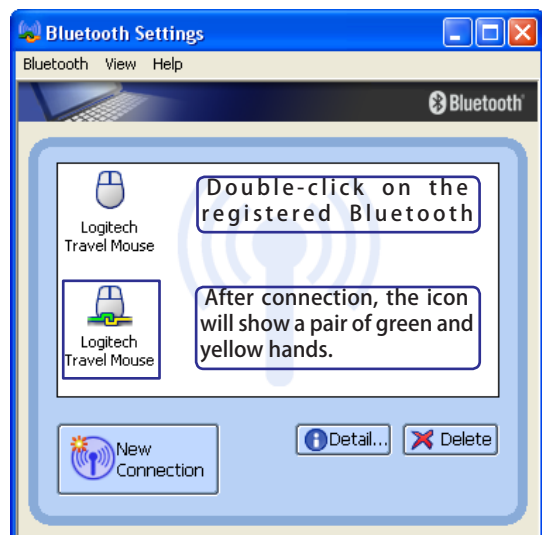

## 用語説明

### ACPI (Advanced Configuration and Power Management Interface)

コンピュータシステムの統合的電源管理方法の標準。

### APM (Advanced Power Management)

コンピュータシステムの節電方法の標準。

### AWG (American Wire Gauge)



注:この表は一般的な参照用です。この表は最新のものでも完全でもない可能性がありますので「American Wire Gauge」規格の原本として用いないでください。

AWG 番号	直径 (mm)	断面積 (mm <sup>2</sup> )	抵抗 (ohm/km)	I@3A/mm <sup>2</sup> (mA)	AWG 番号	直径 (mm)	断面積 (mm <sup>2</sup> )	抵抗 (ohm/km)	I@3A/mm <sup>2</sup> (mA)
33	0.18	0.026	676	75	24	0.50	0.20	87.5	588
	0.19	0.028	605	85		0.55	0.24	72.3	715
32	0.20	0.031	547	93		0.60	0.28	60.7	850
30	0.25	0.049	351	147	22	0.65	0.33	51.7	1.0 A
29	0.30	0.071	243	212		0.70	0.39	44.6	1.16 A
27	0.35	0.096	178	288		0.75	0.44	38.9	1.32 A
26	0.40	0.13	137	378	20	0.80	0.50	34.1	1.51 A
25	0.45	0.16	108	477		0.85	0.57	30.2	1.70 A

### BIOS (Basic Input/Output System)

バイオス:基本入出力システムという意味。メモリ・ディスク・ビデオといった基本構成要素間のデータ転送を制御する。BIOSは、コンピュータのROM上におかれる。そのパラメータはセットアッププログラムにより変更可能で、EEPROM書き込みツールでアップデート可能である。

### Bit (Binary Digit)

ビット:コンピュータ上で使われるデータ量を表す最少単位。0または1の値を持つ。

### Boot

ブート:メインメモリにOSをロードすることにより、コンピュータを起動することを言う。「起動する」「立ち上げる」とも言う。マニュアルに「ブートしなさい」とあれば、それはコンピュータの電源を投入することを意味する。「リポート」は、再起動のこと。Windows95以降では、スタート→シャットダウンに「リポート」メニューがある。

### Bluetooth(特定モデルのみ)

短距離型の無線技術で、コンピュータや携帯電話、携帯端末等を相互に接続し、インターネット接続を可能にします。無線技術ですので、デバイス間を結ぶケーブルは不要です。互換性のあるデバイスなら10mの範囲で無線接続が可能です。

### Byte (Binary Term)

バイト:8 bitで1Byteである。「B」とも書く。

## Clock Throttling

チップセットが持つ、CPUのクロックを制御する機能。節電・温度管理・CPU速度の制御を行う。

## CPU (Central Processing Unit)

中央演算処理装置:「プロセッサ」とも表記される。コンピュータの頭脳にあたる。処理に割り込みをかけ、命令を実行し、データをメモリに保存する。

## Device Driver

デバイスドライバ:単にドライバともいう。ビデオ、サウンド、プリンタ、モデムといった機器をOSで制御できるようにする、それ専用の命令のセット。デバイスは装置の意味。

## DVD (Digital Versatile Disc)

DVDは基本的に大きな高速CDで、ビデオだけでなくオーディオやコンピュータデータを保存できます。これらの容量とアクセス速度を持ったDVDディスクは、劇的に強化されたハイパー、フルモーションビデオ、優れたグラフィックス、鮮明な画像、そしてDolby® Digitalサラウンドを提供して、劇場空間を実現します。DVDはホームエンタテインメント、コンピュータ、ビジネス情報を単一のデジタルフォーマットに包含して、最終的にはオーディオCD、ビデオテープ、レーザーディスク、CD-ROM、さらにはビデオゲームカートリッジに取って代わることを目的としています。

## ExpressCard

ExpressCard スロットは 26 ピンで、ExpressCard/34mm 1 枚または、ExpressCard/54mm 拡張カード 1 枚が挿入できます。この新型インターフェースは、PC カードスロットに使用されている旧型のパラレルバスではなく、USB 2.0 と PCI Express 対応のシリアルバスを使用することで高速化を実現しました。(旧型のPCMCIA カードには非対応)

## Hardware

ハードウェア:コンピュータシステムの物理的な構成機器・部品のこと。プリンタやモデムなどの周辺機器も含む。

## IDE (Integrated Drive Electronics)

ハードディスク等のIDEデバイスは、その装置自身に制御回路が搭載され、SCSIのような個別のアダプタカードを必要としない。UltraDMA/33の33は、33MB/秒のデータ転送速度を持つことを示している。

## IEEE1394 (1394)

iLINK (Sony) または FireWire (Apple) とも呼ばれる。IEEE1394は、SCSIと同様の高速シリアルバスであるが、USBの様にホットプラグに対応しており、取り扱いが簡単になっている。一般的な 1394a インターフェースには、400 メガビット/秒の帯域幅があり、1つのバスで最高 63 のユニットに対応できます。新型の 1394b インターフェースでは 2 倍の速度をサポート可能で、周辺機器の対応速度が上がったときに今後のモデルで採用していく予定です。パラレル・SCSI・EIDEに変わる新しいインターフェイスで、特に「DV」と呼ばれるデジタルビデオカメラ用のインターフェイスによく利用されている。

## Infrared Port (IrDA) (特定モデルのみ)

赤外線ポート:赤外線を利用した無線データ通信手段で、4 Mビット/秒のデータ転送速度を持つ。コンピュータにPDA・携帯電話・プリンタなどを接続するのに利用される。会社のオフィスなどでは、IrDAを利用したネットワークがサポートされている場合があり、IrDAノードに直接接続することが可能である。IrDAネットワークを用いるとプリンタやファイルの共有ができ、また、邪魔になるケーブルが必要ないので持ち歩くことのできるNotebook PCに適した方式である。

## Kensington® Locks

Kensington®は、コンピュータのセキュリティ関連商品を取り扱っているメーカーである。Notebook PCを持ち去られないように金属製ワイヤで固定することが出来る製品がある。また、対象物を動かしただけで音で警報を発する機能を持つ製品もある。(日本のPC関連雑誌にも広告が載っています。)

## Laser Classifications

レーザーは近年頻繁にまた広範囲に使用されるようになってきているため、レーザーのレーザー光線障害をユーザーに警告する必要性が明らかになってきています。この必要性を満たすために、レーザー分類が制定されました。現在の分類レベルは光学的に安全であり、制御を必要としない(Class 1)からきわめて危険で、厳しい制御を必要とする(Class 4)までさまざまです。

CLASS 1: Class 1レーザーまたはレーザーシステムは目に安全なレベルの光学的エネルギーを放射し、それ故に制御を必要としない。このクラスのレーザーシステムの例は、ほとんどの食料品店で見られる清算スキャニング装置または光ドライブで使用されるレーザーである。

CLASS 2とCLASS 3A: Class 2とClass 3Aレーザーは目に見える、最大許容露光量(MPE)レベルより少し上の持続波(CW)光学的放射レベルを放射する。これらのレーザーは目に損傷を与えることもあるが、その明るさのために通常、観測者はすぐ目をそらすかまばたきをするので目に損傷をうけることはない。これらのレーザーは厳しい管理統制を行い、光線を直接見ないように警告する人員配置の標識が要求される。Class 3Aレーザーを光学補助デバイスで見てもならない。

CLASS 3B: Class 3Bレーザー、および2.5mWの出力を持つClass 3Aレーザーは光線路内において、光源を直接または正反射した光を見た場合人体に害をおよぼすが、拡散反射は無害である。これらのレーザーは危険な拡散反射を引き起こさない。これらのレーザーを扱う作業員は、レーザーを操作している間、目を保護する適切な眼鏡をする必要がある。Class 3Bレーザーは作業員を保護するために、管理統制および物的管理を受け、物的管理には、作業区域の制限付き利用が含まれる。管理統制には、レーザー作業領域への入り口の外側に貼られた特殊な警告標識、およびレーザーを使用していることを作業員に知らせる入り口の外側のランプが含まれる。

CLASS 4: Class 4レーザーは高出力レーザーで、光線内を見ることによって、正反射または拡散反射によって、保護していないと、目や皮膚に損傷を与える原因となる。適切な保護眼鏡を着用せずにClass 4レーザーを操作している場所には、入ることはできない。

## PCI Bus (Peripheral Component Interconnect Local Bus)

データ転送用の32ビットバスとして定義される。今日では、拡張カードの標準となっている。

## POST (Power On Self Test)

ポスト: 電源投入時の自己診断。コンピュータの電源を入れた時、一番最初に実行される。POSTは、メモリ・マザーボード回路・ディスプレイ・キーボード・ディスクドライブおよび他の入出力装置をチェックする。



## RAM (Random Access Memory)

RAM (通常メモリと呼ばれる)はコンピュータ内にあり、現在使用中のOSやアプリケーションプログラム、データを一時的に保存します。これにより、ハードディスクや光学ドライブ等の書き込み・読み込みに時間のかかる記憶装置より、プロセッサから各データへのアクセスが迅速に行われます。

## Suspend Mode

サスペンドモード:コンピュータの休止状態のことで、本ノートパソコンでは、Save-to-RAM(STR)状態のことをいう。CPUのクロックが停止し、電力消費は最低限に押さえられる。ノートパソコンが一定時間アクセスされないと自動的にサスペンドモードに移行するようにBIOSセットアップで設定できる。また、Fnキーを用いて手動でサスペンドさせることも可能である。サスペンドモード中は、ノートパソコンの電源LEDが点滅する。

## System Disk

システムディスク:OSの基本ファイルを含み、コンピュータとOSを起動するのに用いられる。

## Twisted-Pair Cable

ツイストペアケーブル:対撚り線のこと。イーサネット用ケーブルに用いられており、TPE(Twisted Pair Ethernet)と呼ばれる。両端には、RJ-45コネクタが取り付けられており、ハブやネットワークカードに接続できるようになっている。(RJ-11=電話機用コネクタとの違いに注意。互換性はない。)

## UltraDMA/66 or 100

インテルによってデザインされた同期DMA技術である。PIIX4チップセットに実装されている。従来のIDEデータ転送では、タイミング信号の立ち上がりのエッジしか用いてなかったが、Ultra DMAでは、立ち上がりと立ち下がりの両方のエッジを用いる。PIO4に比べて理論上、転送速度が2倍になる。Ultra ATAとも書く。

## USB (Universal Serial Bus)

4芯のケーブルに最大127台の機器が接続できるインターフェイス。キーボード・マウス・ジョイスティック・スキャナ・プリンタ・モデム・ディスプレイなどのデータを1種類の信号で共有できる、トークン方式のインターフェイスである。他の機器が稼働中でもケーブルの抜き差しが出来る。1つのケーブルで同期・非同期方式に対応しており、最大転送速度は12Mビット/秒である。USB2.0では、スピードが倍にあがり、これは、1394規格に匹敵する。

## 安全上の注意

### DVD-ROMドライブ情報

ノートパソコンには、オプションでDVD-ROMドライブまたはCD-ROMドライブが付いています。DVDタイトルを表示するには、専用のDVDビューアソフトウェアをインストールする必要があります。オプションのDVDビューアソフトウェアは、このノートパソコンとともにお求めになることができます。DVD-ROMドライブでは、CDとDVDディスクをどちらも使用することができます。

### 地域再生情報

DVDムービータイトルの再生には、MPEGビデオの復号、デジタルオーディオ、CSS保護されたコンテンツの復号化が含まれます。CSS(コピーガードと呼ばれることもときどきあります)は動画産業が採用したコンテンツ保護計画に与えられた名前です。違法なコンテンツコピーから保護する必要を満たしています。

CSSライセンスに課された設計規則はたくさんありますが、もっとも適切な規則の一つは、地域化されたコンテンツに関する再生の制限です。場所によってはばらばらなムービーリリースを円滑にするために、DVDビデオタイトルは下の「地域定義」で定義された特定の地理的地域に対してリリースされます。著作権法は、全てのDVDムービー特定の地域(普通、販売されている地域に対してコード化されている)に限定されることを要求しています。DVDムービーコンテンツは、複数の地域でリリースされるので、CSSの設計規則はCSSで暗号化されたコンテンツを再生できるどのシステムも、一つの地域でしか再生できないことを要求しています。



**注:** 地域設定はビューアソフトウェアを使用して、5回まで変更できます。それからは、DVDムービーは最後の地域設定に対してのみ再生できます。その後、地域コードを変更するには、出荷時設定にリセットする必要がありますが、これは保証の対象外です。リセットをご希望の場合、輸送費とリセットにかかる費用はおお客様の負担となります。

### 地域定義

#### 地域1

カナダ、米国、米国の領土

#### 地域2

チェコ、エジプト、フィンランド、ドイツ、ペルシア湾岸諸国、ハンガリー、アイスランド、イラン、イラク、アイルランド、イタリア、日本、オランダ、ノルウェー、ポーランド、ポルトガル、サウジアラビア、スコットランド、南アフリカ、スペイン、スウェーデン、スイス、シリア、トルコ、イギリス、ギリシャ、前ユーゴスラビア共和国、スロバキア

#### 地域3

ブルマ、インドネシア、韓国、マレーシア、フィリピン、シンガポール、台湾、タイ、ベトナム

#### 地域4

オーストラリア、西インド諸島(米国領土を除く)、中央アメリカ、ニュージーランド、太平洋諸島、南アメリカ

#### 地域5

CIS、インド、パキスタン、その他のアフリカ、ロシア、北朝鮮

#### 地域6

中国

## □ 内蔵モデムの適応規格(規格/プロトコルなど原文掲載)

### 適応規格とプロトコル

The Portable Desktop PC with internal modem model complies with JATE (Japan), FCC (US, Canada, Korea, Taiwan), and CTR21. The internal modem has been approved in accordance with Council Decision 98/482/EC for pan-European single terminal connection to the public switched telephone network (PSTN). However due to differences between the individual PSTNs provided in different countries, the approval does not, of itself, give an unconditional assurance of successful operation on every PSTN network termination point. In the event of problems you should contact your equipment supplier in the first instance.

### Overview

On 4th August 1998 the European Council Decision regarding the CTR 21 has been published in the Official Journal of the EC. The CTR 21 applies to all non voice terminal equipment with DTMF-dialling which is intended to be connected to the analogue PSTN (Public Switched Telephone Network).

CTR 21 (Common Technical Regulation) for the attachment requirements for connection to the analogue public switched telephone networks of terminal equipment (excluding terminal equipment supporting the voice telephony justified case service) in which network addressing, if provided, is by means of dual tone multifrequency signalling.

### Network Compatibility Declaration

Statement to be made by the manufacturer to the Notified Body and the vendor: “This declaration will indicate the networks with which the equipment is designed to work and any notified networks with which the equipment may have inter-working difficulties”

### Network Compatibility Declaration

Statement to be made by the manufacturer to the user: “This declaration will indicate the networks with which the equipment is designed to work and any notified networks with which the equipment may have inter-working difficulties. The manufacturer shall also associate a statement to make it clear where network compatibility is dependent on physical and software switch settings. It will also advise the user to contact the vendor if it is desired to use the equipment on another network.”

Up to now the Notified Body of CETECOM issued several pan-European approvals using CTR 21. The results are Europe’s first modems which do not require regulatory approvals in each individual European country.

### Non-Voice Equipment

Answering machines and loud-speaking telephones can be eligible as well as modems, fax machines, auto-dialers and alarm systems. Equipment in which the end-to-end quality of speech is controlled by regulations (e.g. handset telephones and in some countries also cordless telephones) is excluded.

## 内蔵モデムの適応規格(規格/プロトコルなど原文掲載) (続き)

CTR21 を採用する国家(英文)

<u>Country</u>	<u>Applied</u>	<u>More Testing</u>
Austria <sup>1</sup>	Yes	No
Belgium	Yes	No
Czech Republic	No	not applicable
Denmark <sup>1</sup>	Yes	Yes
Finland	Yes	No
France	Yes	No
Germany	Yes	No
Greece	Yes	No
Hungary	No	not applicable
Iceland	Yes	No
Ireland	Yes	No
Italy	Pending	Pending
Israel	No	No
Lichtenstein	Yes	No
Luxemburg	Yes	No
The Netherlands <sup>1</sup>	Yes	Yes
Norway	Yes	No
Poland	No	not applicable
Portugal	No	not applicable
Spain	No	not applicable
Sweden	Yes	No
Switzerland	Yes	No
United Kingdom	Yes	No

This information was copied from CETECOM and is supplied without liability. For updates to this table, you may visit [http://www.cetecom.de/technologies/ctr\\_21.html](http://www.cetecom.de/technologies/ctr_21.html)

<sup>1</sup> National requirements will apply only if the equipment may use pulse dialling (manufacturers may state in the user guide that the equipment is only intended to support DTMF signalling, which would make any additional testing superfluous).

In The Netherlands additional testing is required for series connection and caller ID facilities.

## **FC** Federal Communications Commission Statement

This device complies with FCC Rules Part 15. Operation is subject to the following two conditions:

- This device may not cause harmful interference, and
- This device must accept any interference received, including interference that may cause undesired operation.

This equipment has been tested and found to comply with the limits for a class B digital device, pursuant to Part 15 of the Federal Communications Commission (FCC) rules. These limits are designed to provide reasonable protection against harmful interference in a residential installation. This equipment generates, uses, and can radiate radio frequency energy and, if not installed and used in accordance with the instructions, may cause harmful interference to radio communications. However, there is no guarantee that interference will not occur in a particular installation. If this equipment does cause harmful interference to radio or television reception, which can be determined by turning the equipment off and on, the user is encouraged to try to correct the interference by one or more of the following measures:

- Reorient or relocate the receiving antenna.
- Increase the separation between the equipment and receiver.
- Connect the equipment into an outlet on a circuit different from that to which the receiver is connected.
- Consult the dealer or an experienced radio/TV technician for help.



**WARNING! The use of a shielded-type power cord is required in order to meet FCC emission limits and to prevent interference to the nearby radio and television reception. It is essential that only the supplied power cord be used. Use only shielded cables to connect I/O devices to this equipment. You are cautioned that changes or modifications not expressly approved by the party responsible for compliance could void your authority to operate the equipment.**

Reprinted from the Code of Federal Regulations #47, part 15.193, 1993. Washington DC: Office of the Federal Register, National Archives and Records Administration, U.S. Government Printing Office.

## FCC Radio Frequency Interference Requirements

This device is restricted to INDOOR USE due to its operation in the 5.15 to 5.25GHz frequency range. FCC requires this product to be used indoors for the frequency range 5.15 to 5.25GHz to reduce the potential for harmful interference to co-channel of the Mobile Satellite Systems.

High power radars are allocated as primary user of the 5.25 to 5.35GHz and 5.65 to 5.85GHz bands. These radar stations can cause interference with and / or damage this device.



**IMPORTANT: This device and its antenna(s) must not be co-located or operating in conjunction with any other antenna or transmitter.**

## FCC Radio Frequency (RF) Exposure Caution Statement



**FCC Caution: Any changes or modifications not expressly approved by the party responsible for compliance could void the user's authority to operate this equipment. "The manufacturer declares that this device is limited to Channels 1 through 11 in the 2.4GHz frequency by specified firmware controlled in the USA."**

This equipment complies with FCC radiation exposure limits set forth for an uncontrolled environment. To maintain compliance with FCC RF exposure compliance requirements, please avoid direct contact to the transmitting antenna during transmitting. End users must follow the specific operating instructions for satisfying RF exposure compliance.

For operation within 5.15GHz and 5.25GHz frequency ranges, it is restricted to indoor environment, and the antenna of this device must be integral.

## Declaration of Conformity (R&TTE directive 1999/5/EC)

The following items were completed and are considered relevant and sufficient:

- Essential requirements as in [Article 3]
- Protection requirements for health and safety as in [Article 3.1a]
- Testing for electric safety according to [EN 60950]
- Protection requirements for electromagnetic compatibility in [Article 3.1b]
- Testing for electromagnetic compatibility in [EN 301 489-1] & [EN 301]
- Testing according to [489-17]
- Effective use of the radio spectrum as in [Article 3.2]
- Testing for radio test suites according to [EN 300 328-2]

---

## **CE Mark Warning**

This is a Class B product, in a domestic environment, this product may cause radio interference, in which case the user may be required to take adequate measures.

---

## **IC Radiation Exposure Statement for Canada**

This equipment complies with IC radiation exposure limits set forth for an uncontrolled environment. To maintain compliance with IC RF exposure compliance requirements, please avoid direct contact to the transmitting antenna during transmitting. End users must follow the specific operating instructions for satisfying RF exposure compliance.

Operation is subject to the following two conditions:

- This device may not cause interference and
- This device must accept any interference, including interference that may cause undesired operation of the device.

To prevent radio interference to the licensed service (i.e. co-channel Mobile Satellite systems) this device is intended to be operated indoors and away from windows to provide maximum shielding. Equipment (or its transmit antenna) that is installed outdoors is subject to licensing.

Because high power radars are allocated as primary users (meaning they have priority) in 5250-5350 MHz, these radars could cause interference and/or damage to license exempt LAN devices.

## Wireless Operation Channel for Different Domains

N. America	2.412-2.462 GHz	Ch01 through CH11
Japan	2.412-2.484 GHz	Ch01 through Ch14
Europe ETSI	2.412-2.472 GHz	Ch01 through Ch13

---

## France Restricted Wireless Frequency Bands

Some areas of France have a restricted frequency band. The worst case maximum authorized power indoors are:

- 10mW for the entire 2.4 GHz band (2400 MHz–2483.5 MHz)
- 100mW for frequencies between 2446.5 MHz and 2483.5 MHz



**NOTE: Channels 10 through 13 inclusive operate in the band 2446.6 MHz to 2483.5 MHz.**

There are few possibilities for outdoor use: On private property or on the private property of public persons, use is subject to a preliminary authorization procedure by the Ministry of Defense, with maximum authorized power of 100mW in the 2446.5–2483.5 MHz band. Use outdoors on public property is not permitted.

In the departments listed below, for the entire 2.4 GHz band:

- Maximum authorized power indoors is 100mW
- Maximum authorized power outdoors is 10mW

Departments in which the use of the 2400–2483.5 MHz band is permitted with an EIRP of less than 100mW indoors and less than 10mW outdoors:

01 Ain Orientales	02 Aisne	03 Allier	05 Hautes Alpes
08 Ardennes	09 Ariège	11 Aude	12 Aveyron
16 Charente	24 Dordogne	25 Doubs	26 Drôme
32 Gers	36 Indre	37 Indre et Loire	41 Loir et Cher
45 Loiret	50 Manche	55 Meuse	58 Nièvre
59 Nord	60 Oise	61 Orne	63 Puy du Dôme
64 Pyrénées Atlantique	66 Pyrénées	67 Bas Rhin	68 Haut Rhin
70 Haute Saône	71 Saône et Loire	75 Paris	82 Tarn et Garonne
84 Vaucluse	88 Vosges	89 Yonne	90 Territoire de Belfort
94 Val de Marne			

This requirement is likely to change over time, allowing you to use your wireless LAN card in more areas within France. Please check with ART for the latest information ([www.art-telecom.fr](http://www.art-telecom.fr))



**NOTE: Your WLAN Card transmits less than 100mW, but more than 10mW.**



 **UL Safety Notices**

Required for UL 1459 covering telecommunications (telephone) equipment intended to be electrically connected to a telecommunication network that has an operating voltage to ground that does not exceed 200V peak, 300V peak-to-peak, and 105V rms, and installed or used in accordance with the National Electrical Code (NFPA 70).

When using the Notebook PC modem, basic safety precautions should always be followed to reduce the risk of fire, electric shock, and injury to persons, including the following:

- **Do not use** the Notebook PC near water, for example, near a bath tub, wash bowl, kitchen sink or laundry tub, in a wet basement or near a swimming pool.
- **Do not use** the Notebook PC during an electrical storm. There may be a remote risk of electric shock from lightning.
- **Do not use** the Notebook PC in the vicinity of a gas leak.

Required for UL 1642 covering primary (nonrechargeable) and secondary (rechargeable) lithium batteries for use as power sources in products. These batteries contain metallic lithium, or a lithium alloy, or a lithium ion, and may consist of a single electrochemical cell or two or more cells connected in series, parallel, or both, that convert chemical energy into electrical energy by an irreversible or reversible chemical reaction.

- Do not dispose the Notebook PC battery pack in a fire, as they may explode. Check with local codes for possible special disposal instructions to reduce the risk of injury to persons due to fire or explosion.
- Do not use power adapters or batteries from other devices to reduce the risk of injury to persons due to fire or explosion. Use only UL certified power adapters or batteries supplied by the manufacturer or authorized retailers.

---

 **Power Safety Requirement**

Products with electrical current ratings up to 6A and weighing more than 3Kg must use approved power cords greater than or equal to: H05VV-F, 3G, 0.75mm<sup>2</sup> or H05VV-F, 2G, 0.75mm<sup>2</sup>.

## Nordic Cautions (for Notebook PC with Lithium-Ion Battery)

**CAUTION!** Danger of explosion if battery is incorrectly replaced. Replace only with the same or equivalent type recommended by the manufacturer. Dispose of used batteries according to the manufacturer's instructions. (English)

**ATTENZIONE!** Rischio di esplosione della batteria se sostituita in modo errato. Sostituire la batteria con un una di tipo uguale o equivalente consigliata dalla fabbrica. Non disperdere le batterie nell'ambiente. (Italian)

**VORSICHT!** Explosionsgefahr bei unsachgemäßen Austausch der Batterie. Ersatz nur durch denselben oder einem vom Hersteller empfohlenem ähnlichen Typ. Entsorgung gebrauchter Batterien nach Angaben des Herstellers. (German)

**ADVARSELI!** Lithiumbatteri - Eksplosionsfare ved fejlagtig håndtering. Udskiftning må kun ske med batteri af samme fabrikat og type. Levér det brugte batteri tilbage til leverandøren. (Danish)

**VARNING!** Explosionsfara vid felaktigt batteribyte. Använd samma batterityp eller en ekvivalent typ som rekommenderas av apparattillverkaren. Kassera använt batteri enligt fabrikantens instruktion. (Swedish)

**VAROITUS!** Paristo voi räjähtää, jos se on virheellisesti asennettu. Vaihda paristo ainoastaan laitevalmistajan suositteluun tyypin. Hävitä käytetty paristo valmistajan ohjeiden mukaisesti. (Finnish)

**ATTENTION!** Il y a danger d'explosion s'il y a remplacement incorrect de la batterie. Remplacer uniquement avec une batterie du même type ou d'un type équivalent recommandé par le constructeur. Mettre au rebut les batteries usagées conformément aux instructions du fabricant. (French)

**ADVARSEL!** Eksplosjonsfare ved feilaktig skifte av batteri. Benytt samme batteritype eller en tilsvarende type anbefalt av apparatfabrikanten. Brukte batterier kasseres i henhold til fabrikantens instruksjoner. (Norwegian)

標準品以外の使用は、危険の元になります。交換品を使用する場合、製造者に指定されるものを使って下さい。製造者の指示に従って処理して下さい。 (Japanese)

---

## Optical Drive Safety Information

### Laser Safety Information

Internal or external optical drives sold with this Notebook PC contains a CLASS 1 LASER PRODUCT (LASER KLASSE 1 PRODUKT). Laser classifications can be found in the glossary at the end of this user's manual.



---

**WARNING: Making adjustments or performing procedures other than those specified in the user's manual may result in hazardous laser exposure. Do not attempt to disassemble the optical drive. For your safety, have the optical drive serviced only by an authorized service provider.**

---

### Service warning label



---

**CAUTION: INVISIBLE LASER RADIATION WHEN OPEN. DO NOT STARE INTO BEAM OR VIEW DIRECTLY WITH OPTICAL INSTRUMENTS.**

---

### CDRH Regulations

The Center for Devices and Radiological Health (CDRH) of the U.S. Food and Drug Administration implemented regulations for laser products on August 2, 1976. These regulations apply to laser products manufactured from August 1, 1976. Compliance is mandatory for products marketed in the United States.



---

**WARNING: Use of controls or adjustments or performance of procedures other than those specified herein or in the laser product installation guide may result in hazardous radiation exposure.**

---

---

### Macrovision Corporation Product Notice

This product incorporates copyright protection technology that is protected by method claims of certain U.S.A. patents and other intellectual property rights owned by Macrovision Corporation and other rights owners. Use of this copyright protection technology must be authorized by Macrovision Corporation, and is intended for home and other limited viewing uses only *unless otherwise authorized by Macrovision Corporation*. Reverse engineering or disassembly is prohibited.

## CTR 21 Approval (for Notebook PC with built-in Modem)

### Danish

•Udstyret er i henhold til Rådets beslutning 98/482/EF EU-godkendt til at blive opkoblet på de offentlige telefonnet som enkeltforbundet terminal. På grund af forskelle mellem de offentlige telefonnet i de forskellige lande giver godkendelsen dog ikke i sig selv ubetinget garanti for, at udstyret kan fungere korrekt på samtlige nettermineringspunkter på de offentlige telefonnet.

I tilfælde af problemer bør De i første omgang henvende Dem til leverandøren af udstyret.▪

### Dutch

„Dit apparaat is goedgekeurd volgens Beschikking 98/482/EG van de Raad voor de pan-Europese aansluiting van enkelvoudige eindapparatuur op het openbare geschakelde telefoonnetwerk (PSTN). Gezien de verschillen tussen de individuele PSTN's in de verschillende landen, biedt deze goedkeuring op zichzelf geen onvoorwaardelijke garantie voor een succesvolle werking op elk PSTN-netwerkaansluitpunt.

Neem bij problemen in eerste instantie contact op met de leverancier van het apparaat.”

### English

‘The equipment has been approved in accordance with Council Decision 98/482/EC for pan-European single terminal connection to the public switched telephone network (PSTN). However, due to differences between the individual PSTNs provided in different countries, the approval does not, of itself, give an unconditional assurance of successful operation on every PSTN network termination point.

In the event of problems, you should contact your equipment supplier in the first instance.’

### French

•Cet équipement a reçu l'agrément, conformément à la décision 98/482/CE du Conseil, concernant la connexion paneuropéenne de terminal unique aux réseaux téléphoniques publics commutés (RTPC). Toutefois, comme il existe des différences d'un pays à l'autre entre les RTPC, l'agrément en soi ne constitue pas une garantie absolue de fonctionnement optimal à chaque point de terminaison du réseau RTPC.

En cas de problème, vous devez contacter en premier lieu votre fournisseur.▪

### German

„Dieses Gerät wurde gemäß der Entscheidung 98/482/EG des Rates europaweit zur Anschaltung als einzelne Endeinrichtung an das öffentliche Fernsprechnet zugelassen. Aufgrund der zwischen den öffentlichen Fernsprechnetzen verschiedener Staaten bestehenden Unterschiede stellt diese Zulassung an sich jedoch keine unbedingte Gewähr für einen erfolgreichen Betrieb des Geräts an jedem Netzabschlusspunkt dar.

Falls beim Betrieb Probleme auftreten, sollten Sie sich zunächst an ihren Fachhändler wenden.“

### Italian

•La presente apparecchiatura terminale è stata approvata in conformità della decisione 98/482/CE del Consiglio per la connessione paneuropea come terminale singolo ad una rete analogica PSTN. A causa delle differenze tra le reti dei differenti paesi, l'approvazione non garantisce però di per sé il funzionamento corretto in tutti i punti di terminazione di rete PSTN.

In caso di problemi contattare in primo luogo il fornitore del prodotto.▪

### Portuguese

•Este equipamento foi aprovado para ligação pan-europeia de um único terminal à rede telefónica pública comutada (RTPC) nos termos da Decisão 98/482/CE. No entanto, devido às diferenças existentes entre as RTPC dos diversos países, a aprovação não garante incondicionalmente, por si só, um funcionamento correcto em todos os pontos terminais da rede da RTPC.

Em caso de problemas, deve entrar-se em contacto, em primeiro lugar, com o fornecedor do equipamento.▪

### Spanish

•Este equipo ha sido homologado de conformidad con la Decisión 98/482/CE del Consejo para la conexión paneuropea de un terminal simple a la red telefónica pública conmutada (RTPC). No obstante, a la vista de las diferencias que existen entre las RTPC que se ofrecen en diferentes países, la homologación no constituye por sí sola una garantía incondicional de funcionamiento satisfactorio en todos los puntos de terminación de la red de una RTPC.

En caso de surgir algún problema, procede ponerse en contacto en primer lugar con el proveedor del equipo.▪

### Japanese Notice

本装置は、第二種情報装置（住宅地域またはその隣接した地域において使用されるべき情報装置）で住宅地域での電波障害防止を目的とした情報処理装置等電波障害自主規制協議会(VCCI)基準に適合しております。

しかし、本装置をラジオ、テレビジョン受信機に、近接してご使用になると、受信障害の原因となることがあります。本書の説明にしたがって正しい取り扱いをしてください。

### Japanese Modem Notice

本製品を日本で使用する場合は必ず日本国モードでご使用ください。他国のモードをご使用になると電気通信事業法（技術基準）に違反する行為となります。なお、ご購入時は初期値が日本国モードとなっておりますので、そのままご利用ください。



# A 付録

---

## オーナー情報

テクニカルサポートを受ける時の参照用にNotebook PCの情報を記録しておいてください。ここにパスワードを記載した場合には、本書の取り扱いにご注意ください。

お名前:\_\_\_\_\_ お電話:\_\_\_\_\_

製品名:\_\_\_\_\_ 型番:\_\_\_\_\_

販売店:\_\_\_\_\_ 電話:\_\_\_\_\_

ディスプレイサイズ:\_\_\_\_\_ 購入日:\_\_\_\_\_ シリアルナンバー:\_\_\_\_\_

ハードディスクメーカー:\_\_\_\_\_ 容量:\_\_\_\_\_

BIOSバージョン:\_\_\_\_\_ 日付:\_\_\_\_\_

付属品:\_\_\_\_\_ シリアルナンバー:\_\_\_\_\_

付属品:\_\_\_\_\_ シリアルナンバー:\_\_\_\_\_

## ソフトウェア

オペレーティングシステム:\_\_\_\_\_

ソフトウェア:\_\_\_\_\_ シリアルナンバー:\_\_\_\_\_

ソフトウェア:\_\_\_\_\_ シリアルナンバー:\_\_\_\_\_

## セキュリティ

管理者パスワード:\_\_\_\_\_ ユーザーパスワード:\_\_\_\_\_

HDDパスワード:\_\_\_\_\_

## ネットワーク

ユーザー名:\_\_\_\_\_ パスワード:\_\_\_\_\_ ドメイン:\_\_\_\_\_

ユーザー名:\_\_\_\_\_ パスワード:\_\_\_\_\_ ドメイン:\_\_\_\_\_