



# 筆記型電腦使用手冊

Notebook PC User's Manual

產品名稱：B1 系列筆記型電腦

手冊版本：T798 1.00 版

發表日期：2001 年 9 月

# 本書導讀

本書共分七個章節，以下為各章節內容簡介：

- 第一章：認識您的電腦 電腦各部份組成及特色介紹，使用注意事項，維護保養等
- 第二章：開始使用 使用前的準備及開機注意事項
- 第三章：操作方法 基本操作使用方法
- 第四章：應用升級指南 各式週邊連接應用，以及系統擴充升級指引
- 第五章：電源系統 電源及能源管理設定
- 第六章：BIOS設定 基本輸出入系統BIOS設定
- 第七章：附錄 選購配備說明

在您使用筆記型電腦之前，請務必先瀏覽第一、二章之注意重點，以避免人為不當操作所造成的損失。

## 圖示的含義

在本書內容的左側會出現一些小方塊文字，並附上如下之圖案，其代表意義如下：



禁止警告：禁止不當行為及操作事項，防止任何不當操作所造成的損害。



小心注意：因不當操作可能造成人體以及產品的傷害，特別提出來警告使用者，此部份請務必多看一眼，並謹記在心。



重點說明：標示出重點資訊，一般注意事項，名詞解釋，相關個人電腦使用常識，參考資訊等。



在本產品的底部，貼有一張操作說明之貼紙（如右圖所示）。此貼紙之背膠為易撕之設計，當您已熟悉如何拆裝模組之後，可將之撕棄。

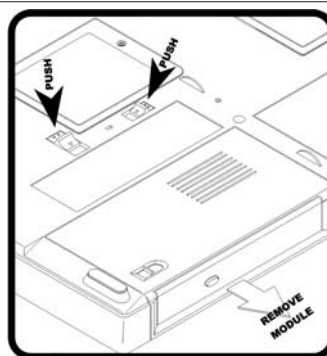

# 使用注意事項

※調整顯示器至最清楚的角度，並避免在反光及太暗的環境使用電腦。

※維持頭部頸椎的垂直，保持在最舒適的姿勢。

※請維持眼睛與顯示器約50~70公分距離，調整桌面高度，讓視線自然下垂。適度的眨眨眼睛，減低眼睛疲勞。

※雙手保持輕鬆自然的姿勢，勿用力敲打鍵盤，儘量讓手腕部份有一個支撐的點。

※打字一段時間之後，請稍作休息，甩甩手腕，動動肩膀跟頸部。

※讓大腿與地板平行，雙腳自然著地。

※請選擇一個具備腰部支撐的人體工學座椅，將脊椎拉直，背部緊靠椅背。



# 使用注意事項



1 請勿用手觸摸或按壓筆記型電腦顯示器，如此將可能造成顯示器損壞。



2 避免在灰塵飛揚或是環境髒亂的場所使用筆記型電腦（灰塵容易引起系統故障）。



3 請勿將筆記型電腦放在重心不穩的物品上。



4 請勿放置重物在筆記型電腦上，筆記型電腦上面亦不可以堆疊書本紙張等物品，亦請勿用力蓋上液晶顯示螢幕上蓋，避免液晶顯示螢幕損壞。



5 避免將筆記型電腦放置在磁性物質附近（譬如喇叭及電視等）；並請勿將磁片放置在筆記型電腦前面及上方，以避免電磁效應造成磁片資料流失。



6 請勿將筆記型電腦放置在陽光直接照射的地方，尤其是不要將筆記型電腦留在會直接照射到陽光的車子裡。



7 請勿將筆記型電腦放置在過冷的環境中(0 °C或是30 °F以下)，也不要將筆記型電腦放在過熱的環境當中(50 °C或是122 °F以上)，如此可能導致無法正常開機運作。



8 避免筆記型電腦及其配件淋到水或是暴露在溼氣當中。

# 使用注意事項



本產品功能支援等級視作業系統而定，未預載（pre-load）於本機上的作業系統可能不提供全部的功能。



假如您的作業系統當機完全不動作，欲將電腦系統關閉，請使用主機底部的Reset插孔，就可以強制關機。



假如您的電源線為具備接地線之三孔電源插頭，請務必將電源線連接到牆上的三孔電源插座。



請務必保留產品外包裝盒，以備將來運送電腦時用以保護產品不致損壞。



本產品保固期為一年，唯電池等損耗性零件僅提供半年期間之保固。

※當電腦正常運作或充電時，會將系統正常之發熱散逸到表面，請勿將筆記型電腦長時間放置在膝上或是身體任一部位，以避免高溫可能造成的身體不適。

※請注意攜帶筆記型電腦所使用的揹袋必須具備防碰撞的緩衝襯墊，放置筆記型電腦時並請勿放置過多物件，避免壓壞筆記型電腦液晶顯示器。

※使用筆記型電腦時，務必保持散熱孔暢通，以利散熱。請避免在過於柔軟不平的表面或墊有軟質桌墊的桌面上使用，以防止散熱孔堵塞。

※請勿使用非本產品配備的任何變壓器，由於電路設計之不同，將有可能造成內部零件的損壞。

※使用前，請檢查各項週邊設備是否都已經連接妥當再開機。

※避免邊吃東西邊打電腦，以免污染機件造成故障。

※請勿將任何物品塞入筆記型電腦機件內，以避免引起機件短路，或是電路損毀。

※在安裝或是移除不支援熱插拔的週邊產品時請先關閉電源。

※清潔筆記型電腦前請先關機，並移開變壓器及內部電池。

※保持機器在乾燥的環境下使用，雨水、溼氣、液體等含有礦物質將會腐蝕電子線路。

※不可丟擲筆記型電腦及其相關組件，應將筆記型電腦放在穩定的桌面，並且放在小孩拿不到的地方。

※請勿試圖拆開機器內部，非本公司授權之維修工程師自行拆開機器可能會造成機器故障，並將喪失保固權益。

※暫時不用電腦時，請將液晶顯示螢幕電源關閉，或是進入省電模式，以節省電源，延長液晶顯示器壽命。並蓋上液晶顯示螢幕上蓋，避免沾惹灰塵。

※當遇到以下情況時，請馬上關閉電源，並儘速連絡維修服務人員

- ◎電源線毀壞或是磨損
- ◎有液體滴落在筆記型電腦內
- ◎筆記型電腦掉在地上或是外殼破損

# 華碩電腦保固服務

當您購買本華碩產品後，為保障購買人之權益，請於購買時在保證卡上填寫完整資料且透過網址進行登錄作業(<http://www.asus.com/>)，另外將郵寄"回執聯"至華碩電腦客服中心-內銷支援課，若因未上網登錄註冊且未將回執聯寄回華碩，此將影響您售後服務的權益。

## 產品技術支援服務

如您在使用ASUS筆記型電腦有操作上或相關技術問題，可以透過經銷商或華碩筆記型電腦免付費服務專線：0800-093-456 尋求協助，我們將儘可能在線上協助您解決。若為硬體方面之問題，無法在線上為您解決，將視情況為您分派距離最近之維修點。

來電時請告知下列資訊以加快處理程序(倘若能將電腦置於手邊，將可更容易及時獲得相關資訊甚至解決問題)：

- \* 產品型號 / 序號 / 購買日期
- \* 作業系統
- \* 問題細節
- \* 正式保證卡 / 臨時保證卡

## 注意事項

- 1.請在收到正式保證卡後善加保存，若正式保證卡遺失恕不予補發，保固日期自機器購買當日生效。若您於購買華碩筆記型電腦三個月內，未上網進行註冊且未寄回臨時保證卡時，本公司將以華碩"出貨日"為保固日期。並建議您保留發票(影本亦可)或經銷商之售貨單據(加蓋經銷商店章始生效力)，於機台故障送修時出示，始享有保固服務的權益。
- 2.本產品自出售日起壹年內，於正常使用狀況下如產品故障可獲免費售後維修服務；因人為之不慎或錯誤使用(含軟體安裝及操作)與自行拆裝及天然災害所引起之損害，則不在此保證範圍內，本公司將酌收維修費用。若因安裝非正廠零配件所引起之損害酌收零件及維修費用。
- 3.唯電池為耗損零件產品，故僅提供半年期間之保固。
- 4.自民國九十年二月十日起，在台灣地區所購買的華碩筆記型電腦，若發現LCD螢幕上有任何亮點(非暗點)，請您憑購買發票於壹個月內透過華碩免付費客服專線(0800093456)或華碩皇家俱樂部服務中心獲得一次更換無亮點LCD螢幕之服務。

## 送修前注意事項

- 1.請先透過華碩筆記型電腦0800免付費電話之客戶技術支援服務/送修專線與華碩客服人員聯繫後，若機器經由客服人員確認為硬體方面的問題需要快修服務時，我們將給您一組維修授權號碼，並安排就近的快修中心為您服務；另外，提醒您!!!為保障您的權益，請您親自將機臺送達所安排之快修中心，以縮短您送修的流程。
- 2.為加速快修中心對維修機臺的處理，請務必於取得維修授權號碼後的48小時內送修您的機臺；若您無法在48小時內送修，該組維修授權號碼即自行失效，您必須於送修前再次索取新的維修號碼。
- 3.請您在送修前務必將您的重要資料先行備份，對於送修過程中因不可抗拒之因素而造成資料之遺失，本公司恕難負責。

# 目 錄

## 第一章：認識您的電腦

1-1 電腦各部份組件導覽.....	12
1-2 選購配件說明 .....	18
1-3 日常維護保養 .....	20
1-4 帶著筆記型電腦走 .....	23
1-5 保密功能.....	24

## 第二章：開始使用

2-1 連接電池.....	26
2-2 連接變壓器 .....	30
2-3 開啓電源.....	31
2-4 安裝作業系統 .....	32
2-5 LED指示燈 .....	33

## 第三章：操作方法

3-1 電腦基礎操作 .....	36
3-2 液晶顯示螢幕及亮度調整 .....	37
3-3 觸控板的使用 .....	38
3-4 鍵盤的使用 .....	40
3-5 多功能模組槽的使用.....	45
3-6 光碟機的使用 .....	47
3-7 PC卡的使用.....	51
3-8 多媒體音效系統.....	54
3-9 通用串列匯流排介面.....	55
3-10 數據機&區域網路 .....	55
3-11 紅外線資料傳輸 .....	57

## 第四章：應用升級指南

4-1 外接軟碟機.....	60
4-2 外接顯示器.....	61
4-3 外接鍵盤及滑鼠.....	62
4-4 外接印表機.....	63

# 目 錄

4-5 外接音訊設備 .....	65
4-6 外接家庭劇院 .....	65
4-7 外接1394設備 .....	66
4-8 外接電視(TV-Out) .....	67
4-9 USB連接線檔案傳輸 .....	68
4-10 防盜鎖 .....	71
4-11 擴充記憶體 .....	71
<b>第五章：電源系統</b>	
5-1 變壓器 .....	74
5-2 電池系統 .....	74
5-3 能源管理模式 .....	77
5-4 保持良好的省電習慣 .....	79
5-5 ACPI介面 .....	80
<b>第六章：BIOS設定</b>	
6-1 基本輸出入系統介紹 .....	84
6-2 如何進入BIOS設定程式 .....	84
6-3 主畫面功能介紹 .....	85
6-4 操作功能鍵說明 .....	86
6-5 Main主選單 .....	88
6-6 Advanced進階選單 .....	93
6-7 Security保全選單 .....	97
6-8 Power電源管理選單 .....	98
6-9 Boot啟動選單 .....	99
6-10 Exit離開選單 .....	100
<b>第七章：附錄</b>	
7-1 指紋辨識系統（視機型而定） .....	104
7-2 Smart Card .....	116
7-3 ASUS FingerCard應用程式 .....	118



# 揹袋說明

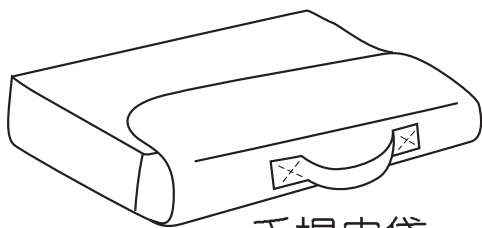

手提內袋  
方便近距離攜帶

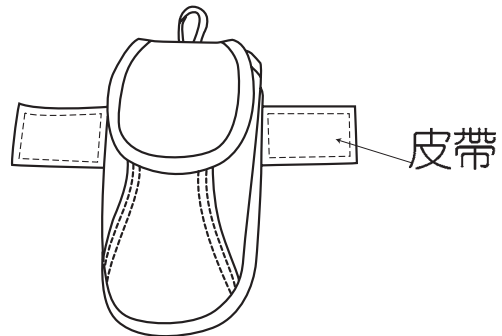

手機放置袋

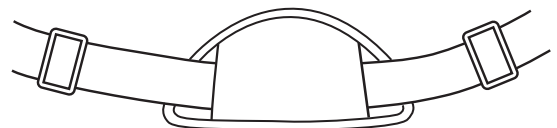

肩膀支撐保護帶

堅固安全外殼

筆夾

光碟機  
放置袋

軟碟機  
放置袋

收縮帶



名片夾

滑鼠放  
置袋

電源線  
放置袋

# 基本資料備忘錄

請記下您的筆記型電腦相關資料及設定，以備存查。至於使用者密碼以及硬碟機密碼等部份，為了避免您忘記密碼以致無法開機，請您務必記錄下來，最好的方式是將之記錄在家中其他記事本中，避免本手冊連同筆記型電腦一同遺失遭人冒用。

產品型號：

---

產品序號：

---

BIOS版本：

---

購買地點：

購買日期：

---

零售商/電話：

---

使用者姓名：

---

使用者地址：

---

使用者電話：

---

使用者密碼：

---

硬碟密碼：

---

網路密碼：

---

作業系統（例如Windows95/98/ME/2000）序號：

---

# 第一章

Chapter

1

## 認識您的電腦

- 1-1 電腦各部份組件導覽
- 1-2 選購配件說明
- 1-3 日常維護保養
- 1-4 帶著筆記型電腦走
- 1-5 保密功能

## 1-1 電腦各部份組件導覽







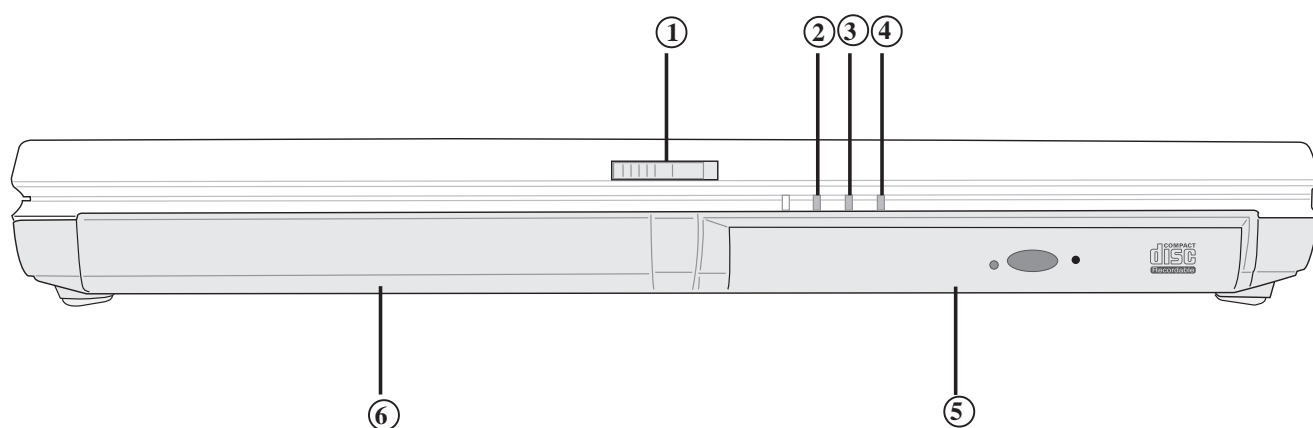

請勿將筆記型電腦液晶顯示螢幕上蓋過度折彎至與桌面平行，可能會造成訊號連接線的損毀。

取出您的筆記型電腦之後，先別急著連接電源線，讓我們先來看看這台筆記型電腦的各部份組件。

### 前視圖







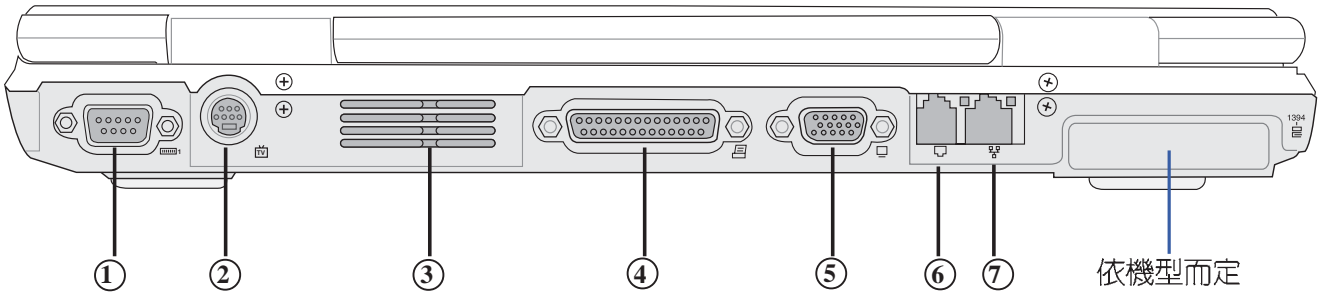



-  ① 上蓋門鎖
-  ② E-mail來信指示燈
-  ③ 充電指示燈
-  ④ 電源指示燈
-  ⑤ 抽換模組槽（光碟機/軟碟機/第二顆硬碟機或第二顆電池模組）
-  ⑥ 高容量電池

後視圖



您所購買的產品，其擴充連接埠有三種機型，機型A、機型B或是機型C。請參考右圖找到符合您的產品之圖示。

-  ① 串列埠COM1
-  ② 電視連接埠
-  ③ 散熱通風孔
-  ④ 並列埠/印表機埠/外接軟碟機
-  ⑤ 外接顯示器插孔
-  ⑥ 電話線插孔(RJ-11)
-  ⑦ 網路線插孔(RJ-45)
-  ⑧ IEEE 1394連接埠
-  ⑨ 擴充埠

機型A

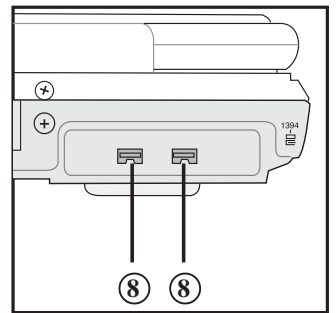

機型B

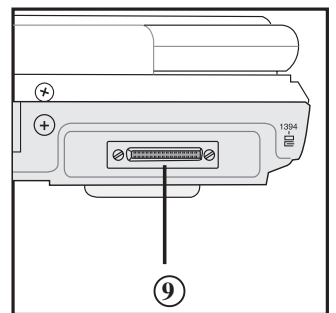

機型C

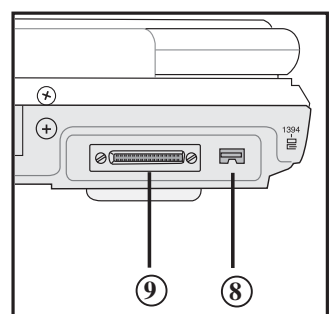



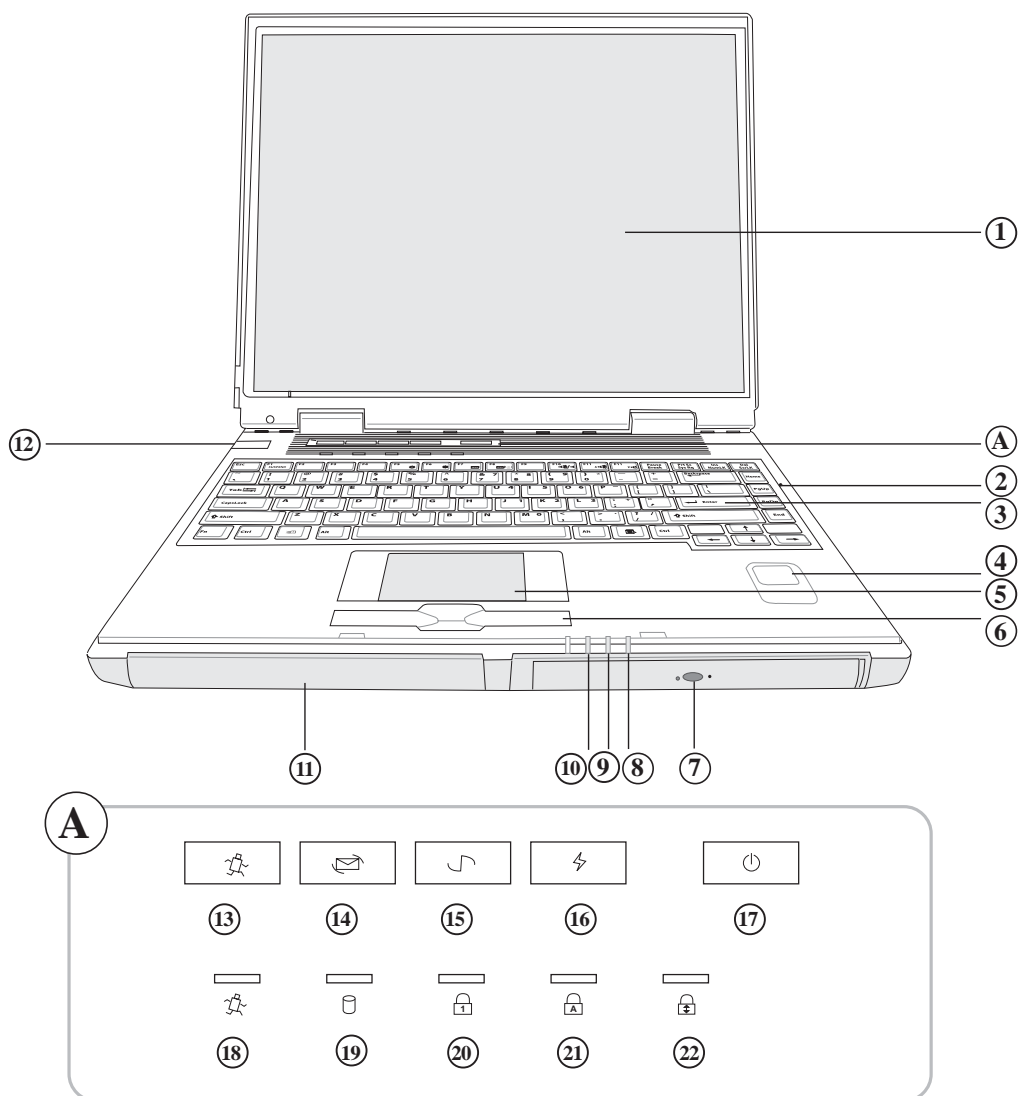

上視圖

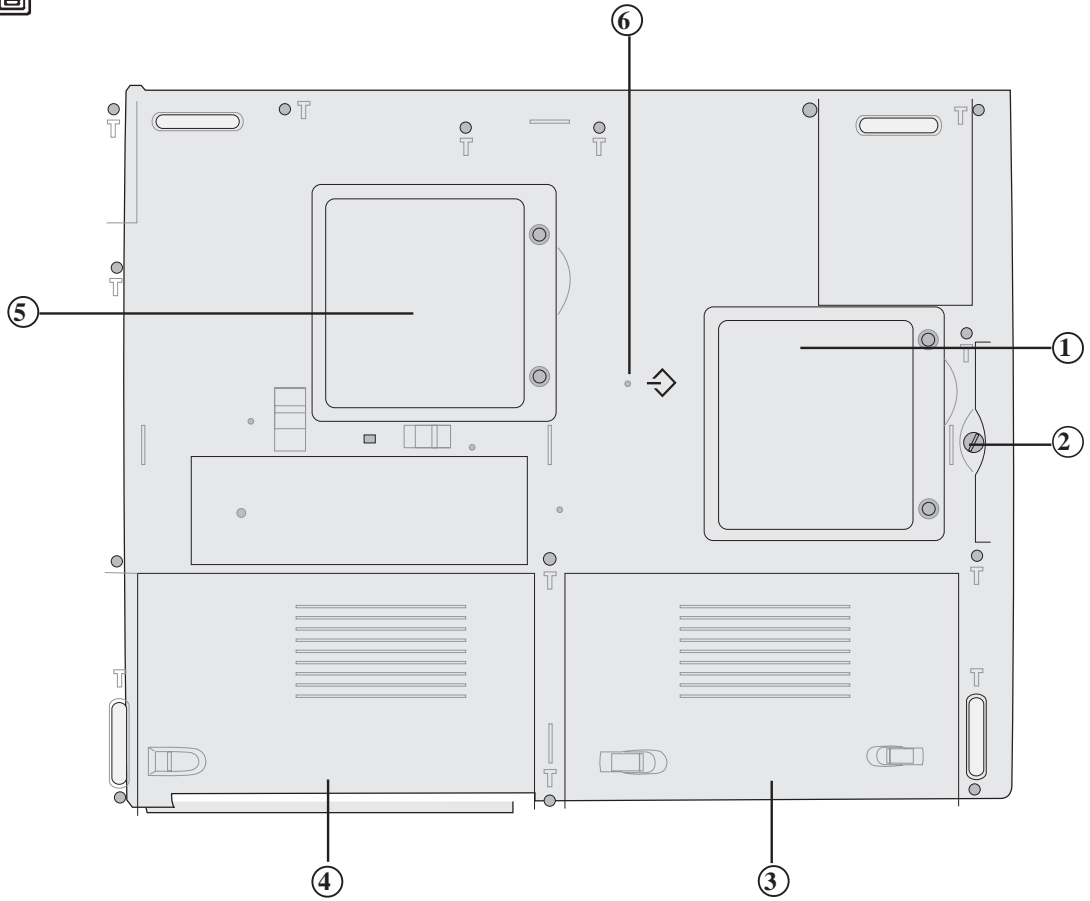

- |                |               |              |
|----------------|---------------|--------------|
| ① 彩色液晶顯示螢幕     | ⑨ 充電指示燈       | ⑰ 電源開關       |
| ② 隱藏式麥克風       | ⑩ E-mail來信指示燈 | ⑱ M省電模式指示燈   |
| ③ 全功能大型鍵盤組     | ⑪ 電池模組        | ⑲ 硬碟/光碟存取指示燈 |
| ④ 指紋辨識窗口 (視機型) | ⑫ 音量調整/靜音鈕    | ⑳ 數字按鍵鎖指示燈   |
| ⑤ 觸控板          | ⑬ M省電模式快捷鍵    | ㉑ 字母按鍵鎖指示燈   |
| ⑥ 觸控板按鍵        | ⑭ E-mail快捷鍵   | ㉒ 捲頁按鍵鎖指示燈   |
| ⑦ 抽換模組槽        | ⑮ Internet快捷鍵 |              |
| ⑧ 電源指示燈        | ⑯ 自定功能快捷鍵     |              |

底視圖



-  **①** 網路/數據機模組槽
-  **②** 硬碟機模組固定螺絲
-  **③** 電池模組
- ④** 抽換模組槽（軟碟機/光碟機/第二顆硬碟機或第二顆電池模組）
- ⑤** 記憶體擴充槽
-  **⑥** 系統重置鍵(Reset)

左視圖

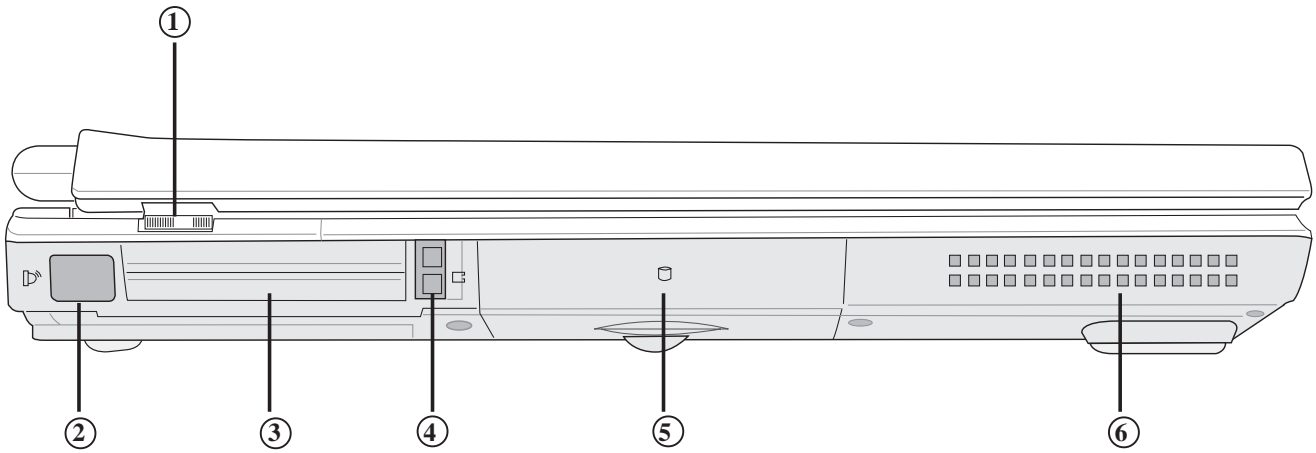







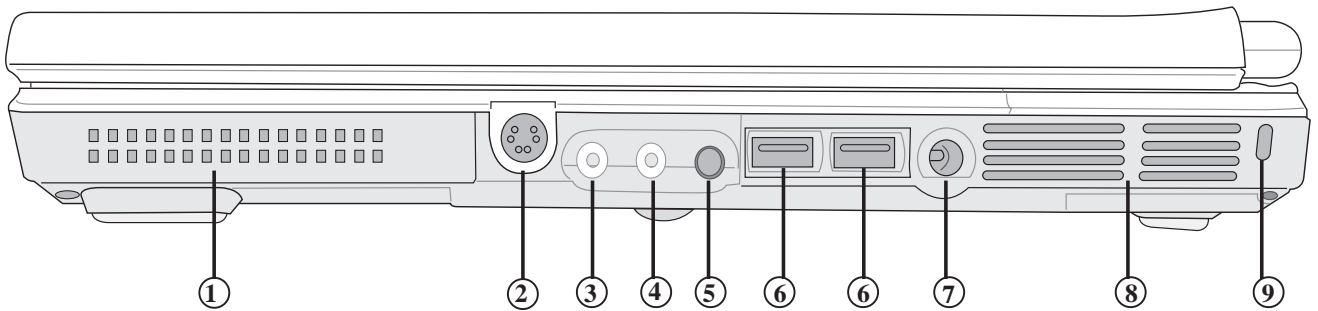

- 🔊 ① 音量調整/靜音鈕
- 📡 ② 紅外線傳輸埠
- 🗂️ ③ PC卡插槽
- 🗂️ ④ PC卡退出鈕
- 💾 ⑤ 硬碟機模組
- 🔊 ⑥ 內建高傳真喇叭



## 右視圖



-  ① 內建高傳真喇叭
-  ② PS/2 鍵盤滑鼠連接埠
-  ③ 音訊輸入插孔(Line in)
-  ④ 麥克風插孔(Mic in)
-  ⑤ 耳機插孔(Speaker out)兼SP/DIF光纖輸出孔
-  ⑥ USB 連接埠
-  ⑦ 直流電源輸入插孔
-  ⑧ 散熱通風孔
-  ⑨ 防盜鎖槽



以下選購產品資訊適用於本系列筆記型電腦使用，規格內容僅供參考，產品將隨時更新，恕不另行通知，請參考本公司網站更新說明。

## 1-2 選購配件說明

除了以上內建配備之外，為了滿足您更專業的需求，我們提供了以下多種選購配備，請與您的經銷商連絡洽詢選購。

※SO-DIMM記憶體模組(128/256MB)

※車用/航用充電器

※轉接座（PortBar1及PortBar2），視機型選購適合之轉接座

※抽換模組（軟碟機模組/CD-ROM光碟機模組/DVD-ROM光碟機模組/CD-RW光碟機模組/CD-RW&DVD-ROM通用光碟機模組/第二顆硬碟機模組/第二顆電池模組）

※USB高速資料傳輸線

※SPDIF光纖傳輸線

※SPDIF 5.1聲道家庭劇院組合

※備用電池組

※Smart Card

※PCMCIA無線網路卡及無線網路基地台

※豪華筆記型電腦專用揹袋

## 1-2-1 轉接座1 (PortBar1, 視機型選用)



請將變壓器電源線連接到主機上的電源插孔，PortBar1的電源插孔並不適用本機型。

### 使用方法

本產品提供一個直流電源插座、一個串列埠、一個VGA埠、兩個PS2接頭、兩個USB埠、一個印表機埠之轉換功能，讓您在家使用外接週邊設備時不須頻繁的插拔連接線，提高筆記型電腦及各項週邊連接埠之壽命及使用的便利性。轉接座插頭同樣支援熱連接 (Hot docking) 功能，可以在系統開機時直接插拔轉接座。

將轉接座插頭連接到筆記型電腦後端的擴充埠上，將桌上型電腦顯示器、滑鼠、鍵盤、印表機、電源線等連接線插到轉接座各連接埠上。

### 應用

在家裡或是辦公室桌上找一個固定位置，將轉接座與各週邊連接妥當之後，只要將轉接座插頭插入筆記型電腦，就可以立即使用各項週邊。欲將筆記型電腦帶出門使用時，也只要將轉接座插頭拔掉即可將筆記型電腦帶走，回到家裡或是辦公室時需要連接各項擴充設備只要將轉接座插頭再插上即可，使用上非常方便。



本產品的印表機連接埠不支援下列功能：  
1. 不支援隨插即用功能；2. 無法使用外接軟碟機。

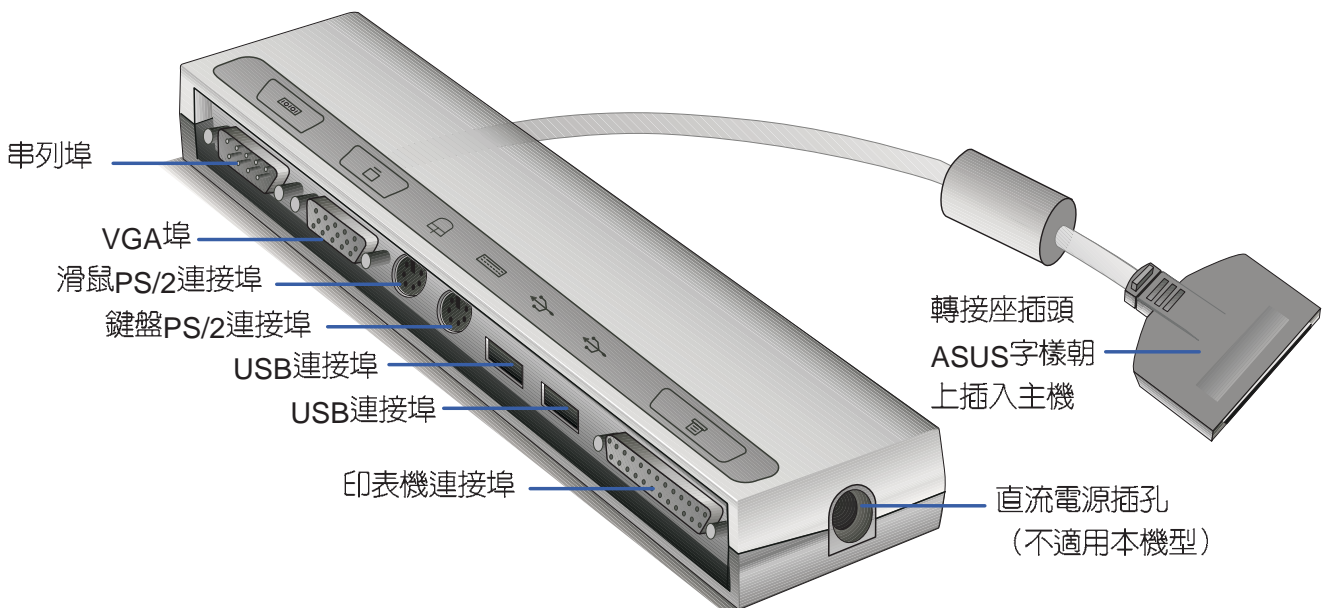

## 1-2-2 轉接座2 (PortBar2, 視機型選用)



請將變壓器電源線連接到主機上的電源插孔，PortBar2的電源插孔並不適用本機型。

本產品提供兩個直流電源插座（50瓦與60瓦各一）、一個VGA埠、一個PS2接頭、兩個USB埠、一個網路埠、一個印表機連接埠之轉換功能，讓您在家使用外接週邊設備時不須頻繁的插拔連接線，提高筆記型電腦及各項週邊連接埠之壽命及使用的便利性。本轉接座插頭同樣支援熱連接（Hot docking）功能，可以在系統開機時直接插拔轉接座。



本產品的印表機連接埠並不支援隨插即用功能。

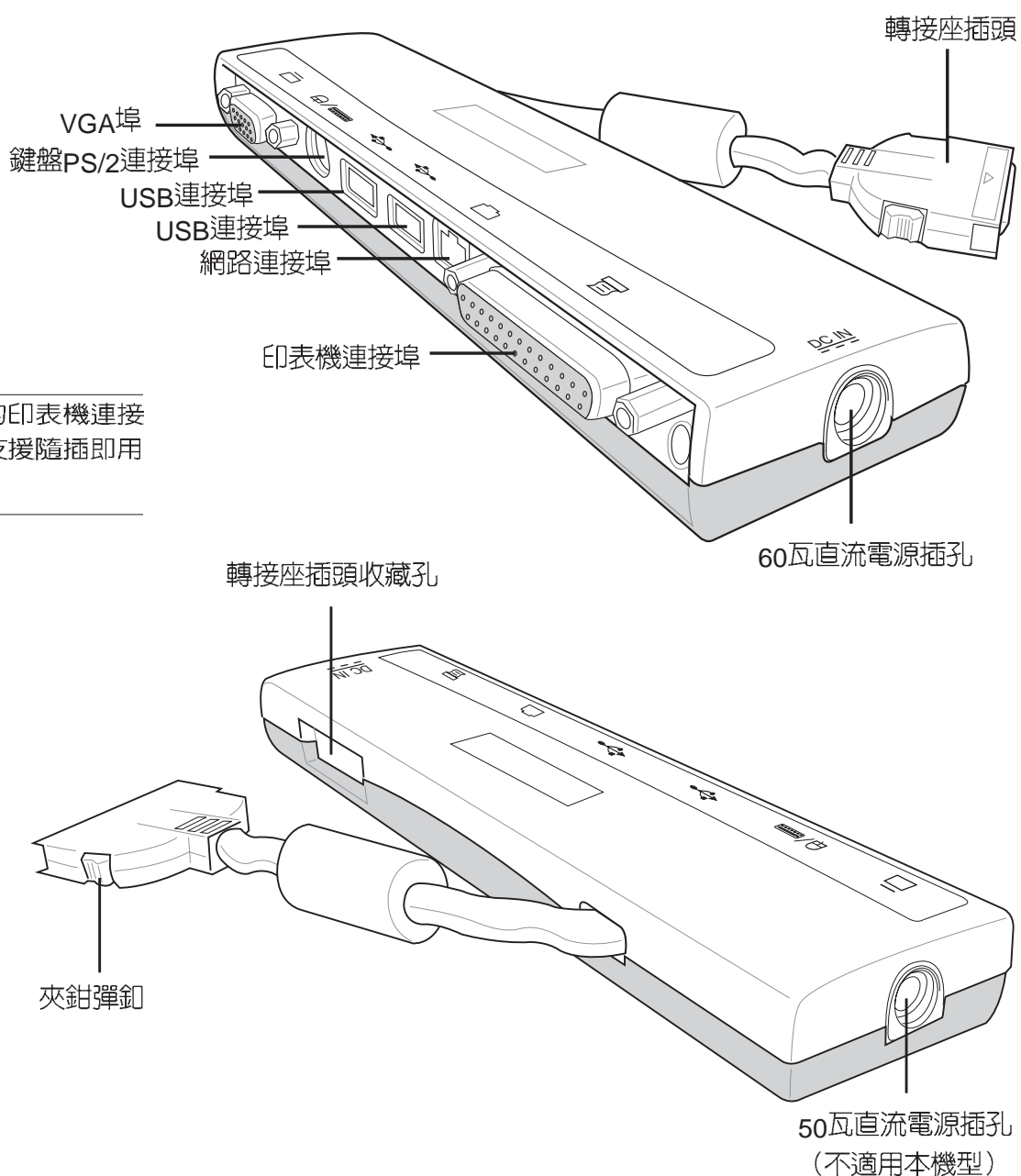

## 1-3 日常維護保養

### 液晶顯示螢幕保養



請勿使用任何酸性洗劑擦拭觸控板，也不要將任何洗劑直接噴灑或傾倒在筆記型電腦的任何部位。

液晶顯示螢幕保養不須經常擦拭，當沾染油污或是灰塵時，請用乾淨、柔軟的布，沾取一點水或是市售的玻璃清潔劑（不含臘及研磨劑者），以同一方向由上至下輕輕擦拭液晶顯示螢幕表面即可。若顯示螢幕上有小髒點，請將布沾溼輕輕拭除即可。請特別注意的一點是，不可以讓水滴浸入液晶顯示螢幕內部，這將可能造成液晶顯示螢幕內部元件損毀。

※顯示螢幕有髒污時，請用柔軟的布輕輕擦拭螢幕。

※請勿用手指及尖銳的物品碰觸螢幕，也不要直接噴灑清潔劑到螢幕上。

※請勿用力蓋上液晶顯示螢幕上蓋，避免上蓋玻璃破裂。

※蓋上液晶顯示螢幕上蓋時，請勿放置任何異物在鍵盤及顯示螢幕之間，可能會造成顯示螢幕因重壓而破裂。

※將筆記型電腦放在專用揹袋內攜帶外出時，請勿放置過多的週邊或是其他物品在揹袋與液晶顯示螢幕之間，避免壓壞液晶顯示螢幕玻璃。

※液晶顯示螢幕上不可放置任何物品，避免重壓造成內部元件的損壞。

### 觸控板保養

使用觸控板時請務必保持雙手清潔，不小心弄髒表面時，可將乾布沾濕一角輕輕擦拭觸控板表面即可，請勿使用粗糙的菜瓜布等物品擦拭表面。

### 其他元件保養

外接顯示器或是鍵盤長久不用時容易堆積灰塵等污物，雖然有防塵套等保護裝置，但是使用一段時間仍需要做清潔保養的動作。清潔保養前請務必依照下列步驟保養您的筆記型電腦以及相關週邊設備。

步驟一：將電源關閉並移除外接電源線，拆除內接電池及所有的外接設備連接線

步驟二：用小吸塵器將連接頭、鍵盤縫隙等部位之灰塵吸除

步驟三：用乾布沾取少許水或是經過稀釋的清潔劑輕輕擦拭表面，請注意千萬不要將任何清潔劑滴入機器內部，以避免電路短路燒毀

步驟四：等待機器完全乾透才能開啓電源



假如您開車帶著筆記型電腦外出時，請勿將筆記型電腦放在晒得到太陽的車內。有必要將筆記型電腦留在車上時，也請將之放在行李箱內較陰涼的角落。



請勿在硬碟機（或是光碟機、軟碟機等）尚在運轉時移動筆記型電腦，要帶著筆記型電腦走動的時候，筆記型電腦必須是在關機或是休眠（Hibernation）的狀態。

## 1-4 帶著筆記型電腦走

移動筆記型電腦之前請務必將電源關閉，並拔除所有的連接線，避免接頭損壞。假如您欲攜帶筆記型電腦外出使用時，請遵循以下各項準備步驟並詳細檢查注意事項。

### 外出使用注意事項

- 步驟一：確定所有備份電池的電力都已充飽，您可以在Windows作業系統下察看電池電量顯示。
- 步驟二：關閉筆記型電腦電源開關。
- 步驟三：將液晶顯示螢幕上蓋關上並確定上蓋門鎖已確實地卡住定位。
- 步驟四：拔掉變壓器電源線。
- 步驟五：拔掉所有連接線。
- 步驟六：將筆記型電腦放入專用揹袋內以避免灰塵污染及碰撞情形發生，並注意不要在筆記型電腦專用揹袋內放置過多物品，以避免壓壞液晶顯示器玻璃。
- 步驟七：檢查是否帶了【備用電池】、【車用充電器】、【變壓器】、【電源線】、【使用手冊】等，並且不要忘记您的開機密碼及硬碟機密碼。

### 出國商務旅行前的準備

假如您經常需要帶著筆記型電腦出差到國外，首先必須注意到以下幾件事：

1. 請在筆記型電腦揹袋內名片夾放置名片等識別資訊，用英文標明下榻旅館地址電話等（最好是多國語文），以便拾獲者歸還。並請在硬碟中暗藏一份個人基本資料文字檔，以證明自己為該筆記型電腦的主人。
2. 您可以設定指紋辨識開機，系統開機密碼，硬碟機密碼，螢幕保護程式密碼等等，避免遭人窺視或竊取機密資料。

3. 請確認欲前往國家當地使用的電壓規格，本產品所附變壓器本身為國際通用，因此不須更換，但是由於各國電壓不同，電源插頭設計不同的關係，請於當地電腦販售店選購適合的電源線。
4. 假如您欲攜帶數據機出國使用，或是您的筆記型電腦具備數據機功能，請務必事先查明該數據機是否適用該國之電信相關規格，譬如電話線接頭形式是否符合等等，否則不可以在當地使用。本產品內建數據機之機種符合：FCC（適用區域：台灣、韓國、美國及加拿大等國家）、JATE(日本)、CTR21（目前共有18個國家，英國、法國、德國、愛爾蘭、奧地利、瑞士、希臘、丹麥、瑞典、芬蘭、挪威、冰島、義大利、比利時、荷蘭、盧森堡、葡萄牙、西班牙）規格。
5. 通關時請隨身帶著筆記型電腦上飛機或是輪船，勿將未經過完整包裝（經過廠商測試合格通過的防碰撞包裝）的筆記型電腦置放在行李箱中托運，在行李托運過程中可能會發生對筆記型電腦造成損害的搖晃及碰撞，皆可能造成筆記型電腦內部元件的損毀。
6. 請攜帶購買證明以備海關檢查。
7. 請勿在筆記型電腦內安裝非法軟體或是存放色情圖檔，以避免觸犯旅遊當地的法律，避免牢獄之災。

## 1-5 保密功能

本產品具備多重保密功能，主要分為以下三個部份：

- ※指紋辨識：透過使用者獨一無二的指紋作為開機密碼，可以有效防止他人竊用。
- ※硬碟保密：使用者可以自己設定硬碟機密碼，在BIOS設定程式的Security選單中設定，在系統POST過程中會先詢問您的硬碟機密碼。如此一來，當你的硬碟機被別人拿去使用，他若沒有您提供的密碼就無法使用這顆硬碟，也無法開機，也確保資料不致遭他人竊取。
- ※系統保密：在BIOS設定程式的Security選單中亦可以設定一組使用者密碼，在每一次開機或是進入BIOS設定程式時，系統將會詢問密碼（使用指紋辨識或是數字密碼）。如此一來，可以避免未經授權的使用者操作您的電腦。

假如以上三種密碼皆啟動，系統在開機時，首先會啟動指紋辨識系統，之後詢問您硬碟機密碼。若無指紋辨識系統，首先詢問您硬碟機密碼，隨即詢問你系統密碼（兩組密碼可以設定為不同號碼）。



## 第二章

Chapter

2

### 開始使用

2-1 連接電池

2-2 連接變壓器

2-3 開啓電源

2-4 安裝作業系統

2-5 LED指示燈

## 2-1 連接電池



當筆記型電腦連接變壓器的同時，會對放在筆記型電腦裡的電池充電。



使用充電電池時，請注意以下幾點：1) 不可任意拆開電池重組；2) 不可與金屬或導電物品接觸，避免接點短路；3) 避免淋雨或是浸在水裡；4) 請勿放置於孩童拿得到的地方。

首先，欲使用筆記型電腦，我們必須供給它電源。本產品的電源供應方式有兩種：連接變壓器及電池供應兩種，後者為方便您外出不易取得交流電源時使用，一般在家或辦公室使用則請儘量連接變壓器使用。

本產品附有一個充電電池模組，電池採模組式設計，電池模組彈簧開關為兩段式設計，鎖住之後並不會因為誤觸開關而打開電池。當您打開產品包裝時，電池模組可能沒有安裝在筆記型電腦主機內，而是置於附件盒內，請依照下列步驟將電池插入插槽中：

- 步驟一：請確定其它模組（軟碟機或光碟機）都已安裝完成，並連接妥當。
- 步驟二：將筆記型電腦倒過來底部朝上置放桌面。
- 步驟三：先將電池模組連接器一端對準插槽平行放入，再輕輕推至模組槽底，聽到喀喳一聲，電池模組即可固定住。

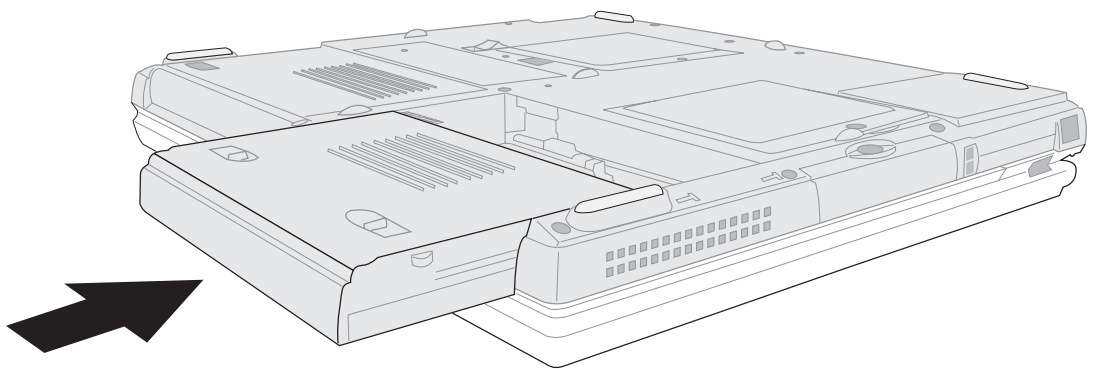



當筆記型電腦連接電池（且未連接變壓器），開啓電源時，電源指示燈就會亮綠燈，關機或是進入休眠（Hibernation）狀態，指示燈就會熄滅。請勿在電源指示燈綠燈亮起狀態下移除電池，否則將造成工作中資料的流失。

## 卸下電池模組

欲更換另一顆電池模組使用時，請依照下列步驟將電池模組取出：

步驟一：請將筆記型電腦關機，並移開電源線及所有連接線。

步驟二：將筆記型電腦倒過來底部朝上置放桌面。

步驟三：兩手依1號箭頭指示方向將電池模組彈簧開關向內扳住不放，同時依2號箭頭指示方向向外拉出，即可取出模組。

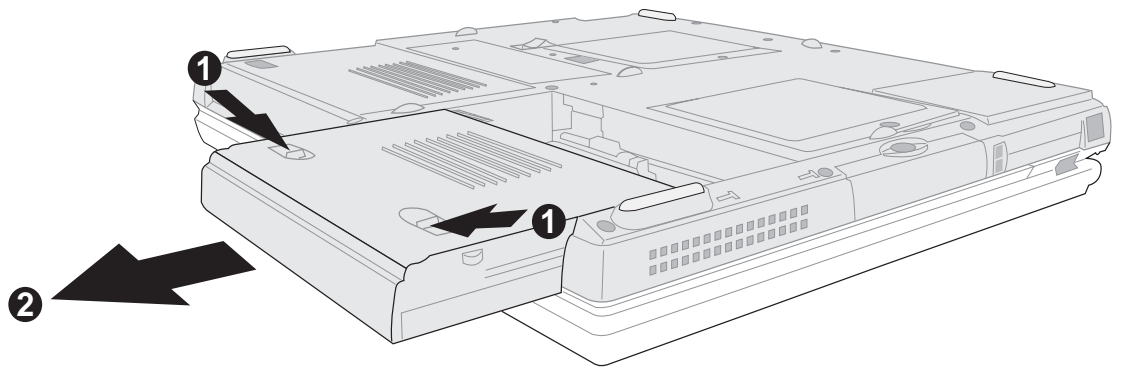

## 加裝第二顆電池模組

本產品支援雙電池運作模式，使用者可加裝與基本配備電池完全相同的第二顆電池模組，以增長使用時間。欲加裝第二顆電池模組使用時，請先取出抽換模組，再將模組架取出，即可裝入第二顆電池模組。請依照以下步驟安裝：

### 一、取出抽換模組

步驟一：請將筆記型電腦關機，並移開電源線及所有連接線。

步驟二：將筆記型電腦倒過來底部朝上置放桌面。

步驟三：一手依1號箭頭指示方向扳動抽換模組彈簧開關不放，一手依2號箭頭指示方向推動抽換模組彈簧開關，即可將抽換模組脫離主機。再將抽換模組朝3號箭頭指示方向推出，即可將抽換模組取出。

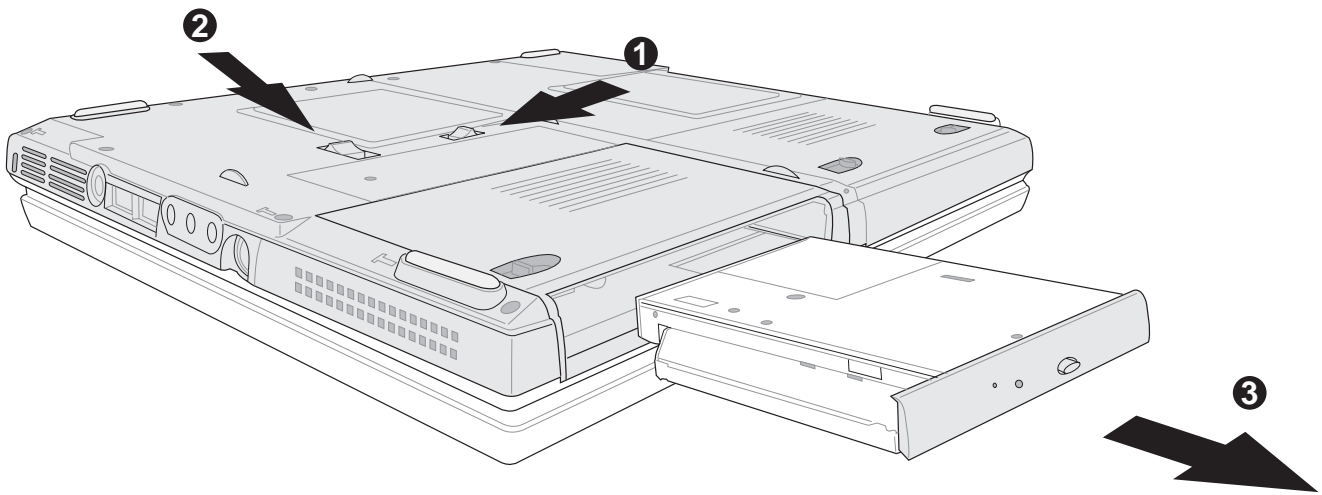

## 二、取出模組匣

步驟四：一手依下圖1號箭頭指示方向扳動抽換模組彈簧開關不放，另一手將模組匣向2號箭頭指示方向拉出，即可將模組匣取出。

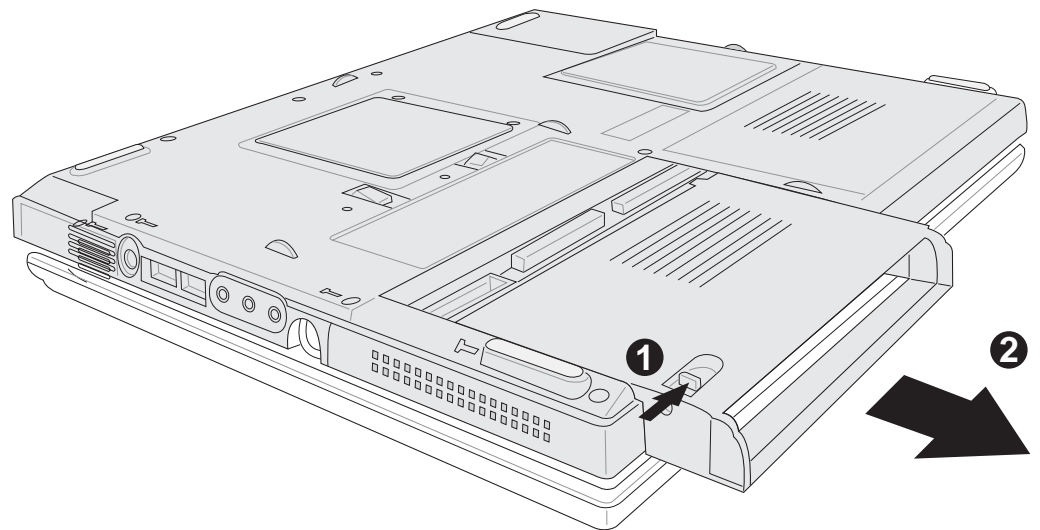

## 三、裝入第二顆電池模組

步驟五：安裝第二顆電池模組的方式與安裝第一電池模組的方式相同。先將電池模組連接器一端對準插槽平行放入（如 3 號箭頭指示方向），再輕輕推至模組槽底，聽到喀喳一聲，電池模組即可固定住。

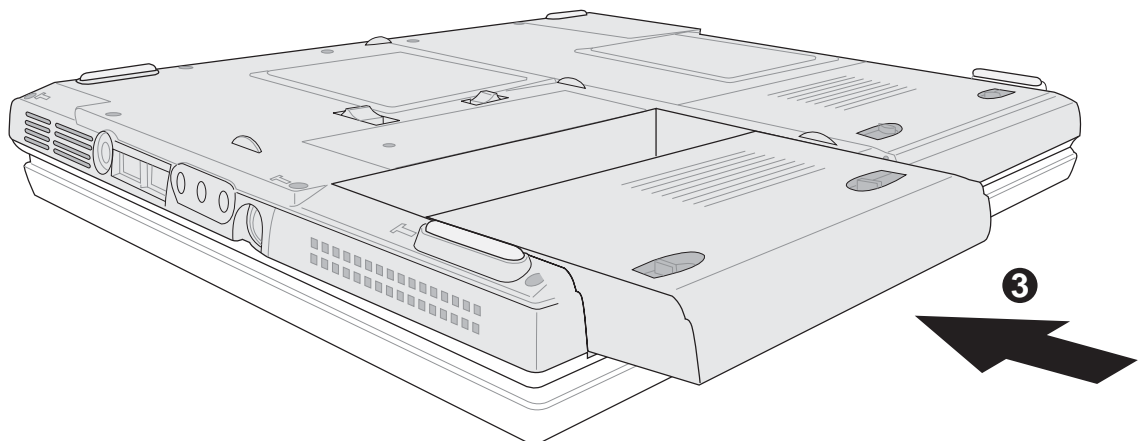



本變壓器為本筆記型電腦專用，請勿將之使用在其它用途，其它變壓器外型雖然可能與本變壓器相似，但不是專為本款筆記型電腦所設計，請勿將其使用在本產品上，以避免造成筆記型電腦的故障。

## 2-2 連接變壓器

本產品所附的變壓器是國際通用的變壓器，不論您輸入的電源電壓是110V或是220V都可以使用。但是由於各國電壓不同，電源插頭設計不同的關係，假如您將在其它國家使用本筆記型電腦，請於當地電腦販售店選購適合的電源線。

以下告訴您正確連接變壓器的步驟：

- 步驟一：請取出本產品所附的變壓器以及交流電源線，將變壓器與附有插頭的電源線連接起來。
- 步驟二：將有插頭的電源線插在牆壁上的電源插座上，再將連在變壓器上的插頭接到筆記型電腦的電源插孔上。
- 步驟三：確認連接無誤，電源線安裝好之後，按下筆記型電腦的電源開關即可開機。

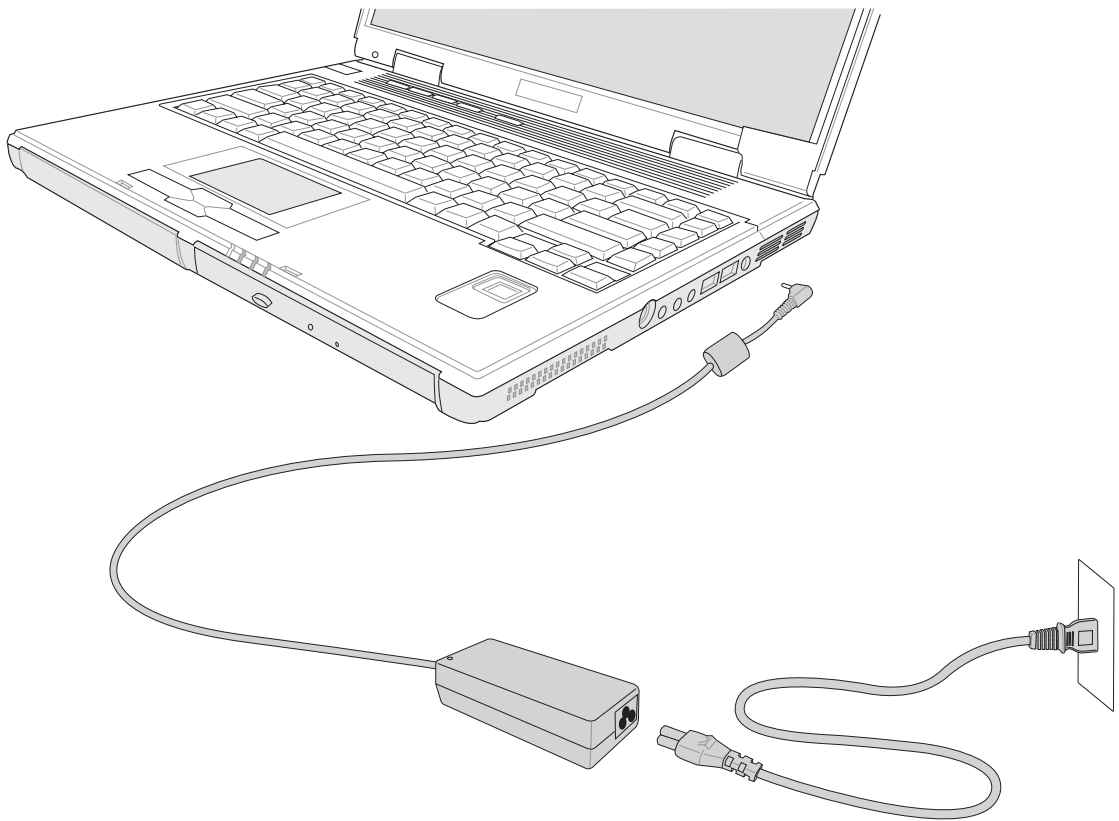

## 2-3 開啓電源

開機方式有兩種，第一是使用鍵盤上方的電源開關開機，第二是使用快捷鍵開機，使用快捷鍵開機同時將開啓預設之應用程式，譬如網路瀏覽器或是E-mail閱讀程式等等。

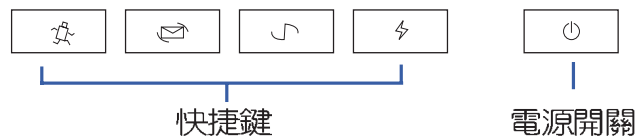

絕對不要在硬碟機、光碟機或是軟碟機尚在存取動作中移除筆記型電腦電源，如此一來可能會損失寶貴資料，甚至造成磁碟機損毀。作業系統運作中也請遵照作業系統關機程序關機。

當您開啓筆記型電腦電源時，電腦螢幕首先會進行一連串由軟體控制的系統診斷測試，一般稱之為POST (Power On Self Test；開機自動測試)。按下鍵盤上的<Tab>鍵，您可以在螢幕上看到測試出來的結果：CPU型號、BIOS版本、硬碟機、光碟機、記憶體測試等等，每一次電腦開機時都會事先執行POST測試。POST偵測完畢，就會發出一聲「嗶」聲，隨即進入您安裝的作業系統。

POST記錄硬體的基本資訊，這些基本資訊可以由BIOS (Basic Input/Output System；基本輸出入系統)系統設定，假如您的硬體設備與原先記錄的資訊有所改變，POST會在螢幕上顯示警告訊息，並指示您進入BIOS軟體進行更改設定，或是您希望更改某些硬體設定，即可在一開始按下<F2>鍵即可進入BIOS設定。有關BIOS設定的詳細說明請參考第六章說明。

本產品出貨時通常都已經安裝好作業系統，且設定值都是正確無誤的，因此POST偵測完畢，隨即進入作業系統。

由於本產品配備的硬碟機具備S.M.A.R.T.技術，在POST測試時倘若硬碟機的自我監測分析發現錯誤狀況時，將會顯示警示訊息，請在開機進入作業系統之後，馬上進行備份工作將重要資料複製到擴充硬碟或是磁碟片中，備份好資料之後再與授權經銷商聯絡。

假如您的筆記型電腦並未安裝作業系統，也沒有在軟碟機中放入開機磁碟片，POST偵測完畢之後將會出現以下文字說明“Operating system not found”，告訴您已經正確偵測到硬碟，但是在硬碟機、光碟機或軟碟機上找不到可開機的作業系統，此時您可以開始準備安裝作業系統。

## 2-4 安裝作業系統

本產品出貨時應該已經安裝好視窗作業系統及各項驅動程式，並附有一片驅動及公用程式光碟及手冊，若沒有的話請洽詢您購買的廠商。假如您欲安裝其它作業系統，請參考各該作業系統軟體廠商之使用手冊安裝好作業系統，再用本產品所附的驅動及公用程式光碟安裝驅動程式，請參考驅動及公用程式安裝手冊之說明。

### 回復光碟



在使用此回復光碟前，請先將你所有的重要資料備份，因為在復原的程序中，硬碟會重新被格式化，你個人的資料將會被刪除掉！



假如您的作業系統當機完全不動作，欲將電腦系統關閉，請使用主機底部的Reset插孔，就可以強制關機。

驅動及公用程式光碟包含本筆記型電腦各項週邊元件的驅動程式，及相關的公用程式（例如防毒軟體，系統監測軟體等），並不包含預先安裝的作業系統，因此您可以自由安裝所需的作業系統。假如您的作業系統損壞，或是希望回復到本產品預先安裝的作業系統時，本產品同樣附有一片回復光碟（Recovery CD，使用方法請參考光碟內PDF格式文件），可以幫助您輕鬆回復到系統最原始的狀態。

當您安裝了某些應用軟體造成系統當機，或是應用軟體當機無任何動作時，有以下兩種方法可以重新啟動電腦：

第一步、首先請使用軟體的系統重置功能，或稱暖開機（warm boot），按下<Ctrl>+<Alt>+<Del>三個鍵，當系統出現對話窗，請選擇無回應的應用程式，按下“結束工作”按鈕。倘若此舉仍無法回到正常運作模式，請再按下<Ctrl>+<Alt>+<Del>兩次，即可重新啟動您的電腦。

第二步、方法一若無法重新開機時，請使用扳直的迴紋針插入主機底部的重置（Reset）插孔，即可讓系統關機。

作業系統開機之後，首先您必須設定螢幕顯示的亮度及對比，得到最舒適清楚的顯示。

重置（Reset）插孔

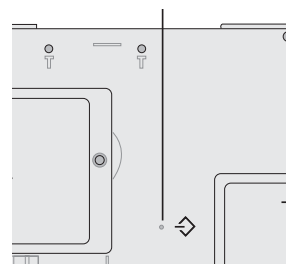











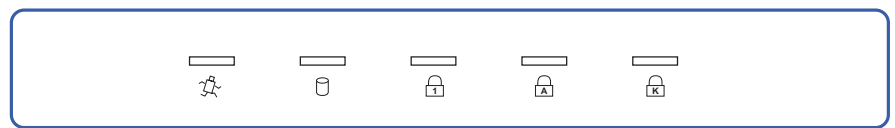





在筆記型電腦的前端可以看到電源指示燈、充電指示燈，E-mail來信指示燈，即使當液晶顯示螢幕蓋上時亦可得知電源開關狀態。

## 2-5 LED指示燈

在筆記型電腦鍵盤上方有五個LED指示燈，如下圖所示，由左至右依序是：M省電模式指示燈、硬碟/光碟存取指示燈、數字按鍵鎖指示燈、字母按鍵鎖指示燈、捲頁按鍵鎖指示燈。在筆記型電腦前方有三個LED指示燈，由右至左依序是：電源指示燈、充電指示燈、E-mail來信指示燈。詳細說明如下：



-  M省電模式指示燈：燈亮表示開啓M省電模式，燈滅表示關閉M省電模式（連接變壓器時此功能無作用）。
-  硬碟/光碟存取指示燈：閃爍表示硬碟機/光碟機正在存取資料中。
-  數字按鍵鎖指示燈：按下  +  鍵，數字按鍵鎖指示燈亮燈表示數字鍵盤開啓。
-  字母按鍵鎖指示燈：按下  +  鍵，亮燈表示目前為大寫字母狀態。
-  捲頁按鍵鎖指示燈：亮燈表示捲頁功能鎖住。
-  電源指示燈：電源開啓時亮燈，進入待機時閃爍，關機或休眠時燈滅。
-  充電指示燈：閃爍表示電力不足，充電狀態下亮燈，熄滅即表示充電完成。
-  E-mail來信指示燈：收到新的E-mail，以及收件匣中仍有未開啓的信件時會亮燈，直到收件匣內所有信件皆被開啓過才會熄滅。

指示燈	顯示狀態	代表意義
電源指示燈	燈滅	關機狀態或休眠模式
	燈亮	開機狀態
	燈閃	進入待機模式
充電指示燈	燈亮	快速充電中
	燈閃	電力不足
	燈滅	慢速充電中（約1~1.5個小時）

---

---

---

---

---

---

---

---

---

---

---

---

---

---

---

---

---

---

---

---

---

---

---

---

---

---

---

---

---

---

# 第三章

Chapter

3

## 操作方法

- 3-1 電腦基礎操作
- 3-2 液晶顯示螢幕及亮度調整
- 3-3 觸控板的使用
- 3-4 鍵盤的使用
- 3-5 多功能模組槽的使用
- 3-6 硬碟機的使用
- 3-7 PC卡的使用
- 3-8 多媒體音效系統
- 3-9 通用串列匯流排介面
- 3-10 數據機&區域網路面
- 3-11 紅外線資料傳輸

## 3-1 電腦基礎操作

本章內容為介紹筆記型電腦各部份元件之操作使用方法，以發揮本產品優異性能，達到最高工作效率。

一般電腦的組成有五大部分，中央處理器（CPU）的核心運算及控制系統、記憶體等儲存設備以及輸出/入設備等；前三者位於主機內部我們不容易看到的地方；而輸出及輸入設備則是我們與電腦溝通的橋樑。透過輸入設備我們可以將指令傳達給電腦，以本產品來說就是鍵盤、觸控板、麥克風等等設備；輸出設備則是電腦將其處理及運算的結果以人類可辨知的方式顯現出來，以本產品來說就是液晶顯示螢幕、喇叭、外接的印表機等等設備。以下我們將為您說明相關硬體設備基本功能，及其一般操作設定之方法。

有關作業系統的操作方法，請參考作業系統的使用說明書或是作業系統內附的線上說明與支援。以Windows ME為例，您可以點選“開始”功能表，然後點選“說明”，開啓Microsoft說明與支援程式，您將可以進一步了解作業系統的操作方式，Internet連線設定及使用方法等等。

有關本產品所附的軟體，請參考各軟體的使用說明書或是軟體內附的線上說明。

有關本產品的相關驅動程式的安裝，請參考本產品所附的“驅動及公用程式安裝手冊”。

## 3-2 液晶顯示螢幕及亮度調整













液晶顯示螢幕LCD表面是由玻璃製作的，不小心將電腦摔落地上或是撞到其他堅硬物品可能會造成LCD破裂，請小心使用。

本產品配備15.1吋或14.1吋彩色TFT(Thin-Film-Transistor)主動矩陣液晶顯示螢幕，提供XGA 1024x768解析度或SXGA 1400x1050解析度(不同機型則配備不同)，亦提供外接桌上型電腦顯示器之連接功能。

本產品支援螢幕直接顯示調整功能（On Screen Display：OSD），您可以直接在畫面上看到可調整的幅度。欲更改液晶顯示螢幕亮度及切換開關請參考以下組合鍵操作方式。

當您一段時間不使用電腦時，請將顯示畫面光源關掉（按

 + ），以延長螢幕背光光源元件之壽命。

組合鍵	功能
 + 	調暗液晶顯示螢幕亮度
 + 	調亮液晶顯示螢幕亮度
 + 	液晶顯示螢幕光源開關
 + 	液晶顯示螢幕與外接顯示器切換

## 3-3 觸控板的使用

觸控板是目前筆記型電腦通用的指標工具，它的功能相當於一般電腦的滑鼠。觸控板的原理是藉由感應手指觸摸板子的壓力，以產生電壓來定位游標以及下達指令，幾乎不會有機械故障情形發生，徹底改良以往軌跡球容易沾灰塵導致靈敏度欠佳的缺點。

觸控板之工作區域可以感應手指移動，其下方有四個按鍵，左邊按鍵相當於滑鼠的左鍵，一般用來點選視窗上的功能鍵及執行程式；右邊按鍵相當於滑鼠的右鍵。上下鍵是用來捲動視窗之用。

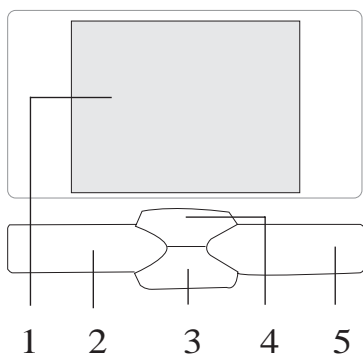

- 1 觸控板
- 2 左鍵
- 3 下鍵
- 4 上鍵
- 5 右鍵

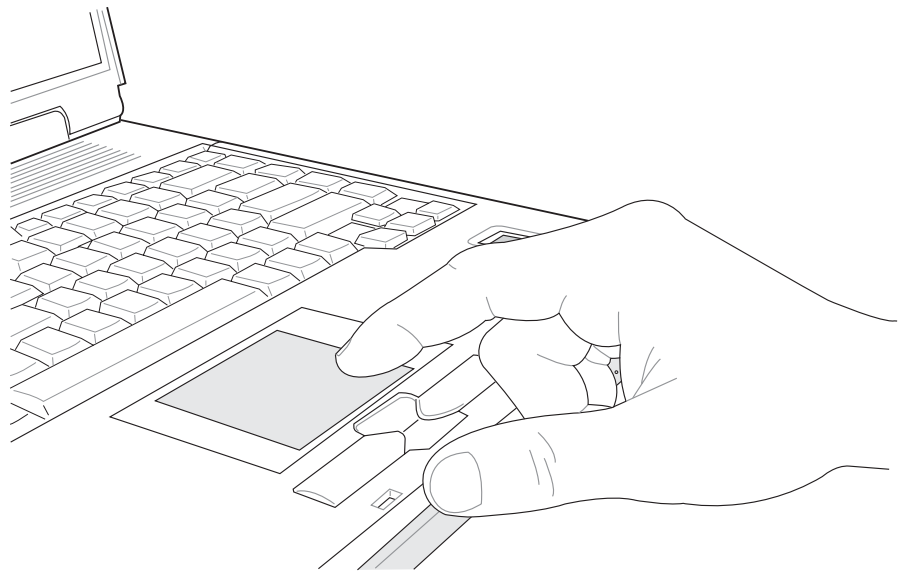

### 觸控板操作方式

1. 移動游標：您可以用一隻手指的指腹輕輕觸摸板面，緩緩移動手指即可移動視窗上的游標位置。
2. 執行：欲執行視窗某項功能時，手指略微抬起再輕觸一下板子即可，此動作相當於按一下滑鼠左鍵；若欲直接執行某項程式時，將指標移至所要執行功能符號上方，再快速連續輕觸兩下觸控板，此動作相當於一般滑鼠的雙按功能。



您可以在驅動及公用程式光碟內找到觸控板公用程式，進一步安裝設定其他特殊功能，譬如捲軸功能等。

到Windows的控制台內之滑鼠圖示也可以設定觸控板的一些基本功能。

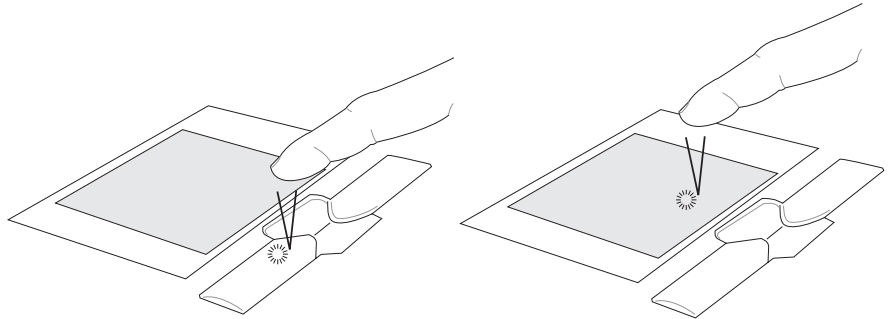

■單按功能

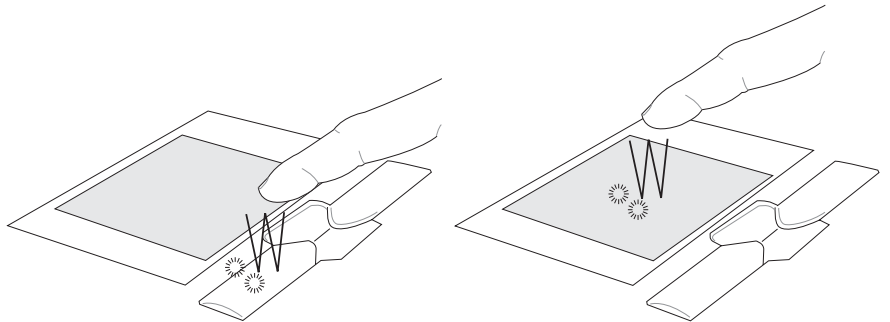

■雙按功能

3. 拖曳：將游標移到欲拖曳目標的上方，按住左鍵不放（可用另一隻手指合作），同時移動游標位置，移到適當位置，放掉左鍵，即可完成拖曳物件。同樣的，您也可以在欲拖曳物件上方輕觸兩下觸控板後，且手指不離開觸控板，即可利用一隻手指的動作將物件直接移到目標位置。

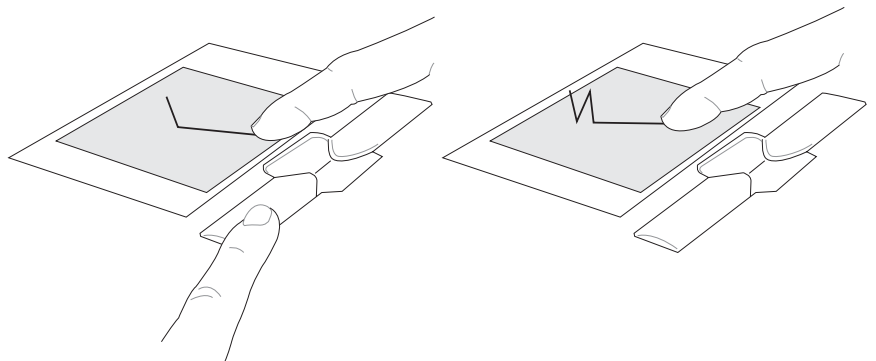

■拖曳功能

### 3-3 觸控板的使用

- 捲軸功能：觸控板按鍵中間一組上下按鍵可以上下捲動視窗的捲軸。(游標要在欲捲動的視窗內)

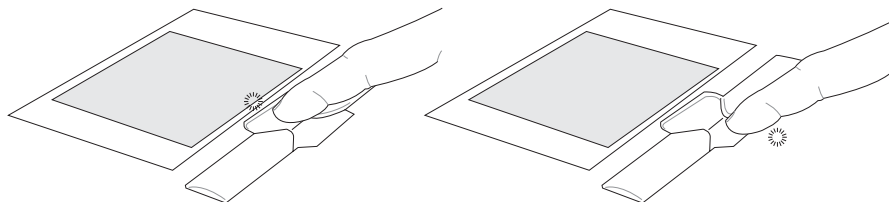

■ 捲軸功能

#### 觸控板保養重點

- 請勿使用尖銳的物品在觸控板上書寫，可能會造成觸控板的損傷。
- 請避免沾染灰塵、油脂及液體。
- 使用觸控板時請保持手指清潔乾燥。
- 不要放置重物在觸控板以及兩個按鍵之上。
- 本觸控板僅需輕微的觸動即可靈敏感應動作，用力敲擊並不會使觸控板更靈敏順暢，請儘量避免。

## 3-4 鍵盤的使用

本產品配備之鍵盤為Windows™加強型鍵盤：除了具備一般標準鍵盤的功能，同時具備了兩種Windows™特殊功能鍵，可以幫助您操作Windows™更快速方便。





## Windows™功能鍵



鍵盤上的各項功能鍵位置有可能會改變，請參考圖示。

## 功能組合鍵的使用

鍵盤上有兩種專為Windows™系列作業系統設計的鍵，在Windows™中才有作用。



：按下此鍵可以打開Windows™的開始功能表。



：按下此鍵相當於滑鼠或觸控板的右鍵功能，在

Windows™作業系統的每一個物件都有定義右鍵功能，將游標移到物件圖示上方按下此鍵，將出現控制該物件的功能表。

鍵盤上使用彩色文字或圖像標示部份，是本筆記型電腦的功能組合鍵，須同時按住左下角的 **Fn** 功能鍵才會發生作用。

1. **Fn** + **F1** (z)：進入待機或是休眠模式。
2. **Fn** + **F5** (\*)：調暗液晶顯示螢幕亮度
3. **Fn** + **F6** (☼)：調亮液晶顯示螢幕亮度
4. **Fn** + **F7** (☀)：液晶顯示螢幕背光光源開關
5. **Fn** + **F8** (☺)：切換為液晶顯示螢幕顯示，外接顯示器或是兩者同時顯示
6. **Fn** + **F9** (TV)：切換為外接電視 (TV-Out)
7. **Fn** + **F10** (M)：靜音開關(僅適用於Windows系統下)
8. **Fn** + **F11** (v)：降低音量(僅適用於Windows系統下)
9. **Fn** + **F12** (A)：提高音量(僅適用於Windows系統下)
10. **Fn** + **Del** (ScrLk)：開啓或關閉[鎖定捲軸]功能
11. **Fn** + **Ins** (NumLk)：啓用內建數字鍵盤。內建數字鍵盤的功能，是將筆記型電腦中央偏右一共15個鍵當作一般桌上型鍵盤最右方的數字鍵使用。跟桌上型數字鍵盤一樣，除了可以當作數字鍵盤，方便大量輸入數字時使用之外，它也可以當作數字鍵盤上的方向鍵使用。

### 3-4 鍵盤的使用

#### 數字鍵盤使用方法

※當數字鍵盤使用：按下 **Fn** + **Ins NumLk** 則數字鍵盤功能開啓，數字按鍵鎖指示燈將會亮燈，此時，按下圖各鍵，將會輸入鍵盤上的彩色數字。

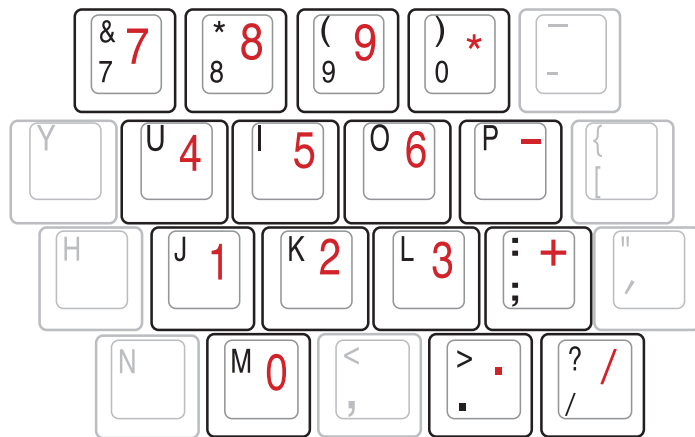

#### 方向鍵盤使用方法

※當方向鍵盤使用：按下 **Fn** + **Ins NumLk** 則數字鍵盤功能開啓，此時，按下[Shift]+上圖各鍵，此時數字鍵盤組則提供方向鍵之功能使用。



## 快捷鍵



關機狀態下按快捷鍵可以直接進行開機動作，並載入相關應用程式。但是，在不正常關機下，快捷鍵將無法支援開機功能。



要使用全部功能組合鍵及快捷鍵功能，您的電腦必須安裝有“快速鍵程式”，請參考驅動及公用程式安裝手冊的說明。

在鍵盤上方有一個M 省電模式快捷鍵及三個特殊功能快捷鍵（如下圖）：

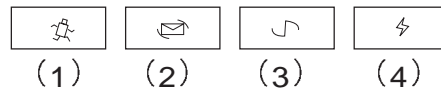

- 1.M省電模式快捷鍵：開啓M省電模式，M省電模式燈亮，可以增加電池使用時間；關閉M省電模式，M省電模式燈滅，筆記型電腦以全動力模式運行。（連接變壓器的狀態下此快捷鍵無作用）
- 2.E-mail快捷鍵：立刻開機並開啓網際網路郵件程式。
- 3.Internet快捷鍵：立刻開機並連接網際網路瀏覽器。
- 4.自定功能快捷鍵：可透過快速鍵程式設定特殊功能。

## 組合鍵一覽表

組合鍵	功能
+	進入待機或是休眠模式
+	調暗液晶顯示螢幕亮度
+	調亮液晶顯示螢幕亮度
+	液晶顯示螢幕背光光源開關
+	液晶顯示螢幕與外接顯示器之間的切換
+	切換為外接電視（TV-Out）
+	靜音開關(僅適用於Windows系統下)
+	降低音量(僅適用於Windows系統下)
+	提高音量(僅適用於Windows系統下)
+	開啓或關閉[鎖定捲軸]功能
+	開啓內建數字鍵盤

---

---

---

---

---

---

---

---

---

---

---

---

---

---

---

---

---

---

---

---

---

---

---

---

---

---

## 3-5 多功能模組槽的使用



請注意，務必在關機或是休眠狀態下進行模組置換動作。

本產品提供一個多功能模組槽，可以內置軟碟機、C D - ROM光碟機、DVD-ROM光碟機、CD-RW光碟機、DVD-ROM與CD-RW通用光碟機、第二顆硬碟機或是第二電池模組等，提供使用者多樣的選擇及靈活的運用彈性。（圖示為CD-ROM光碟機）：

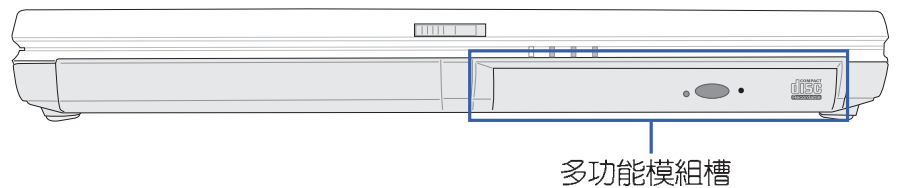

### 取出抽換模組

- 步驟一：請將筆記型電腦關機，並移開電源線及所有連接線。
  - 步驟二：將筆記型電腦倒過來底部朝上置放桌面。
  - 步驟三：一手依1號箭頭指示方向扳動抽換模組彈簧開關不放，另一手依2號箭頭指示方向推動抽換模組彈簧開關，即可將抽換模組脫離主機。再將抽換模組朝3號箭頭指示方向推出，即可將抽換模組取出。
- 欲加裝第二電池模組，請參考第二章說明。

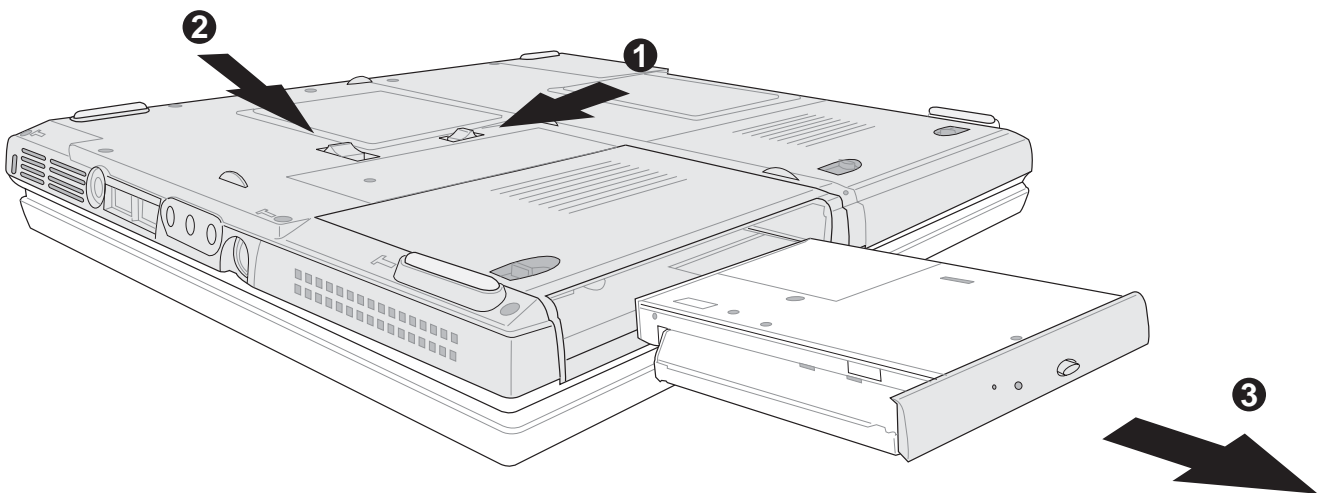

## 第二顆硬碟機安裝步驟

本產品內建的硬碟機將被BIOS設定程式偵測為Primary Master，而擴充硬碟機則為Secondary Master，您可以透過BIOS設定程式設定由哪一顆硬碟機開機。

請在打開電源開關前，將硬碟機模組放入多功能模組槽內然後開機，在系統開機時按下“F2”功能鍵進入BIOS設定程式。進入BIOS設定畫面之後，按下“F9”功能鍵啓用BIOS預設值“Load setup Default”（請參考BIOS設定章節詳細說明）。啓用BIOS預設值之後，進入BIOS主選單（Main），察看“Primary Master”及“Secondary Master”兩個項目是否已自動偵測到硬碟機型號。若偵測不到該顆硬碟機型號，請關機，將硬碟機模組取出，請檢查擴充硬碟機是否連接正確，依照上述步驟重新操作一次。



擴充硬碟機的安裝務必參考硬碟機上貼紙或包裝內之說明文件，如有硬碟機安裝問題，請連絡原購買廠商，如自行操作不當造成機件損毀，原廠將不予保固。



## 3-6 光碟機的使用

光碟片具備超大容量，以及可儲存包含文字資料、程式、聲音、影像、動畫及視訊等等多樣化的資訊，使它成為近年來最受歡迎的大容量儲存設備。



請勿用力抽出或推入光碟機托盤，過度的用力可能造成機械動作不良，敬請小心使用。

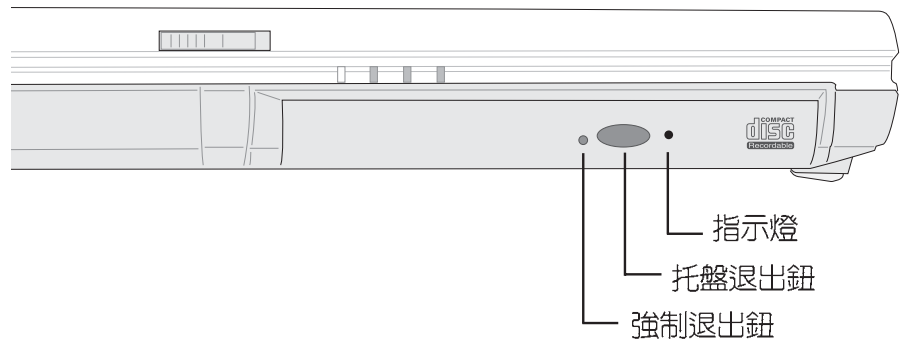

本光碟機模組上有一個托盤退出鈕（參考上圖），托盤退出鈕右邊有一個指示燈，顯示光碟機讀取狀態。托盤退出鈕左邊有一個小孔為強制退出鈕，當您無法正常打開光碟機托盤取出光碟片時，可使用一根扳直的迴紋針插入小孔內退出光碟機托盤。當光碟機存取中，光碟機存取指示燈閃爍，表示光碟機正在存取動作中。

## 光碟機使用方法

步驟一：按下光碟機前方之托盤退出鈕，光碟機將略微彈出。

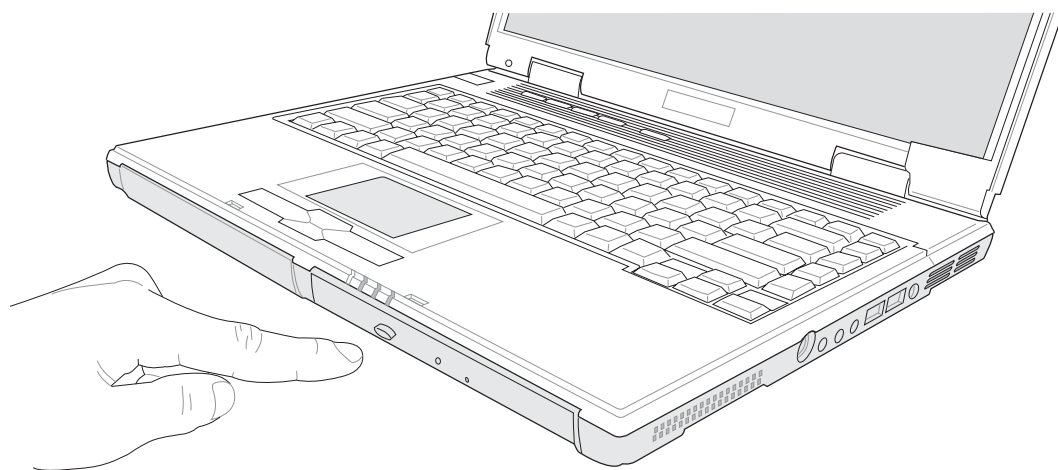

步驟二：請將光碟機托盤完全拉出。

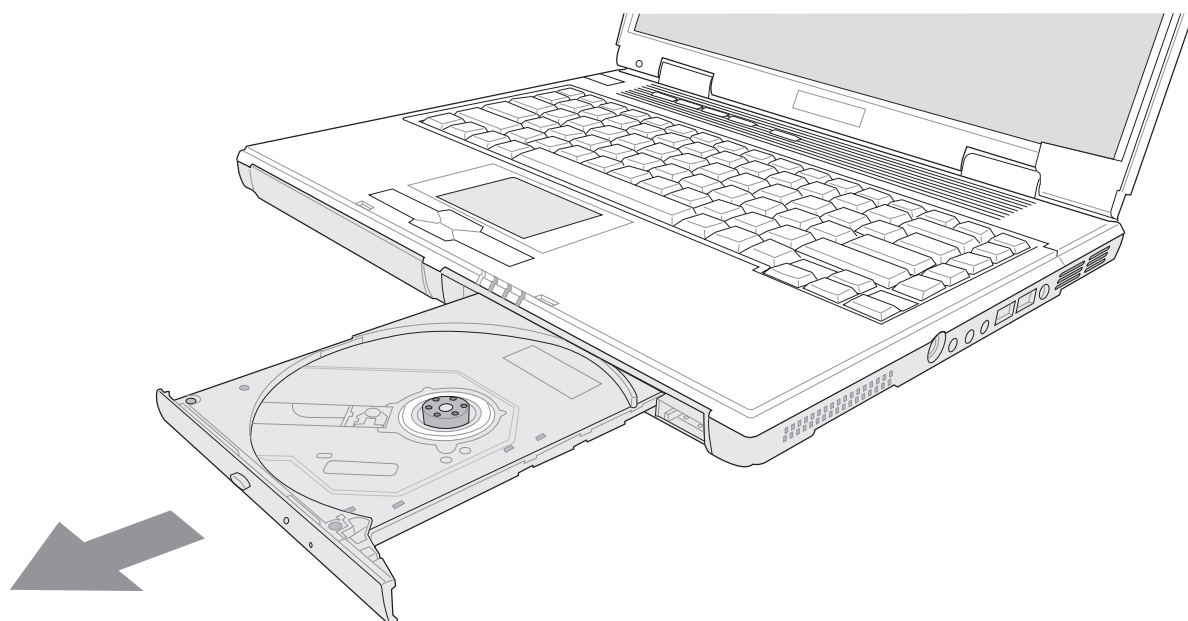



步驟三：將光碟片印刷面朝上輕輕置入托盤中央，避免刮傷光碟片資料面。將光碟片輕輕壓入托盤定位，再將托盤輕輕推入插槽中。

欲取出光碟片，使用中指按住光碟機托盤中央軸承，食指將光碟片邊緣向上撥動即可取出。

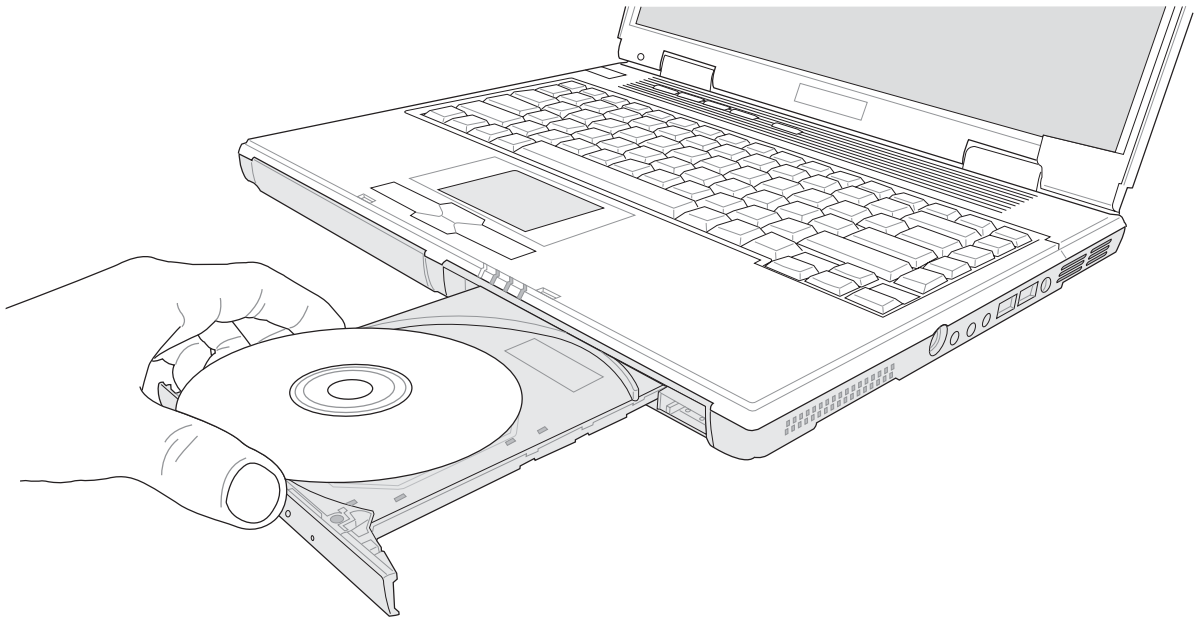

### 聽音樂光碟

不論您安裝的是CD-ROM/DVD-ROM/CD-RW/DVD&CD-RW通用光碟機，您都可以將光碟機當成CD音響來聽CD音樂光碟。使用方法如下：

步驟一：將光碟片放入光碟機之後，電腦將自動偵測到音樂光碟片的置入，並執行CD播放程式（Windows作業系統之功能），自動播放音樂。倘若光碟機自動播放功能未執行，您可以按下[開始]→[程式集]→[附屬應用程式]→[視聽娛樂]→[Windows Media Player]，手動打開光碟機播放程式。(以Windows ME為例)

步驟二：欲調整音量，可使用主機左側的音量調整旋鈕直接調

整，或是使用功能組合鍵，**[Fn] + [F12]** 以提高音量；

使用 **[Fn] + [F11]** 以降低音量；使用 **[Fn] + [F10]** 以開啓

或關閉靜音功能(本組合鍵適用Windows作業系統)。



本產品支援之CD-ROM光碟機規格有：音樂光碟(Audio CD、CD-DA)、相片光碟(Photo CD)、MS-DOS MSCDEX mode 1及mode 2相容之光碟規格、CD-ROM/XA、CD-I，及影音光碟(Video CD)

## 看DVD電影光碟（適用具備DVD之機型）

DVD是Digital Versatile Disk的縮寫，它是一種新的光碟機規格，採用MPEG II壓縮格式，容量至少有4.7GB以上，讀取速度高達22.16Mbps，可以在一張DVD光碟片內收錄完整的一部電影。比目前的Video CD擁有更高的畫質，更絢麗的色彩，更銳利的影像以及杜比音響效果。假如您選購的是DVD光碟機模組，您將可以讀取市面上已推出的DVD電影光碟內容。

首先您必須先安裝DVD光碟播放軟體，再來，您必須注意到，光碟片本身有區碼的設定，當您第一次使用DVD光碟播放軟體時，軟體會要求您輸入區碼，一旦您輸入該區碼時，您的DVD光碟機就只能讀取該區的DVD光碟。購買DVD光碟時也請注意它的區碼是否符合您的光碟機使用。



請注意，本產品DVD光碟機僅提供您設定五次區碼，超過五次設定，DVD光碟機必須送回原廠重新處理（您可撥0800-093-456電話洽詢）。由於本項處理工作屬於付費服務，我們並不建議您隨意更改區碼。

區碼	國家或地區
1	美國、加拿大
2	歐洲、中東、南非、日本
3	東南亞、台灣、南韓
4	拉丁美洲、澳大利亞、紐西蘭
5	前蘇聯、非洲部份國家、印度
6	中國大陸

## 3-7 PC卡的使用



在待機模式下，PC卡的電源會被切掉，此時插拔PC卡並不會被電腦偵測到。此外，在待機模式下網路連線將會中斷，您必須重新與ISP連線，LAN需重新登入。

### 32位元CardBus

本產品提供兩個68 pin，85.6mmx54.0mm(約信用卡大小) Type II 的PC卡插槽，支援PCMCIA 2.1規格，並支援32位元CardBus。PC卡同樣支援Windows隨插即用 (plug and play) 功能。使用者可以選購各式PC卡，以擴充筆記型電腦功能，包含：記憶卡、硬碟機、數據機卡、網路卡或是無線網路卡等。

CardBus提供32位元匯流排及高達33 MHz的速度，在爆發模式 (burst mode) 下，資料傳輸速度相當於PCI介面每秒132 Mb，而16位元PC卡每秒只能傳輸20Mb。且CardBus亦相容於16位元PC卡。

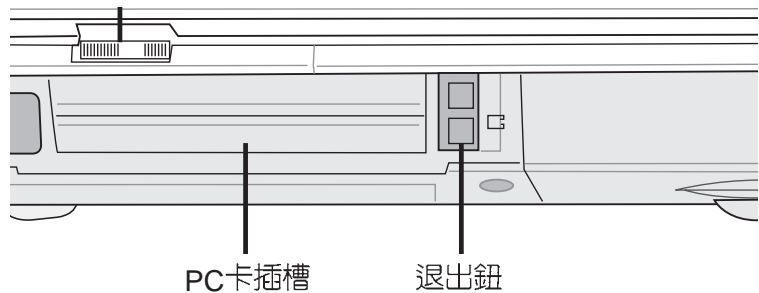

### 插入PC卡

步驟一：PC卡和金融卡一樣具有正反及方向性，請確定插入之正反面（產品名稱字樣朝上），將有68個細密插孔的一端面向PC卡插槽插入，插反時無法完全插入，若無法順利插入時，請勿用力插入。

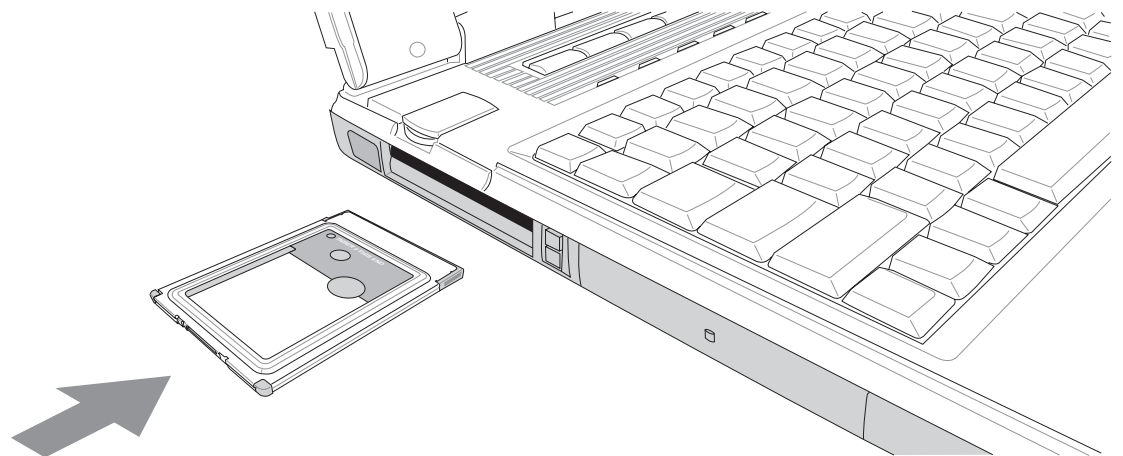

## 3-7 ◊ PC卡的使用

步驟二：插入PC卡之後，假如該PC卡附有接頭，請將連接線插頭插入PC卡。

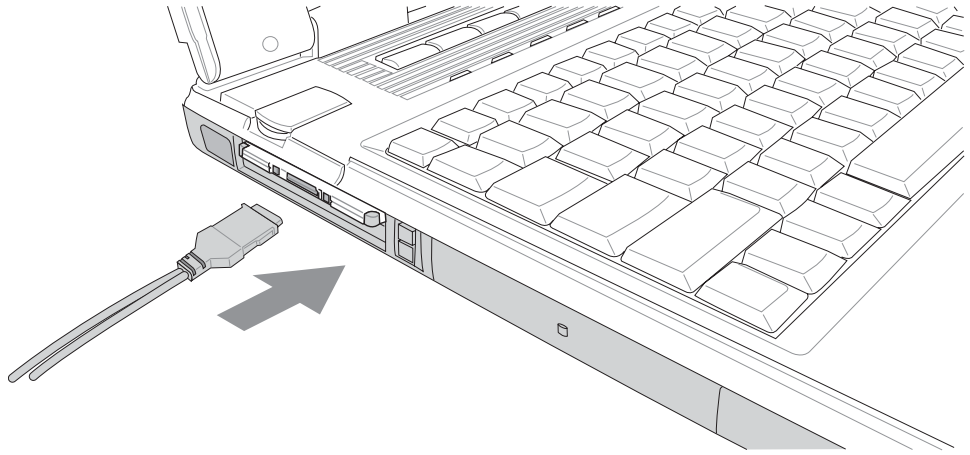

### 退出PC卡

步驟一：欲退出PC卡，請點選Windows作業系統右下方工作列或是控制台的PC卡圖示，出現[PC卡 (PCMCIA) 內容]視窗，點選[停止]，停止PC卡作業。

步驟二：按下退出鈕。



假如您並未在作業系統下停止PC卡作業而取出PC卡，可能會損壞內部電子零件。

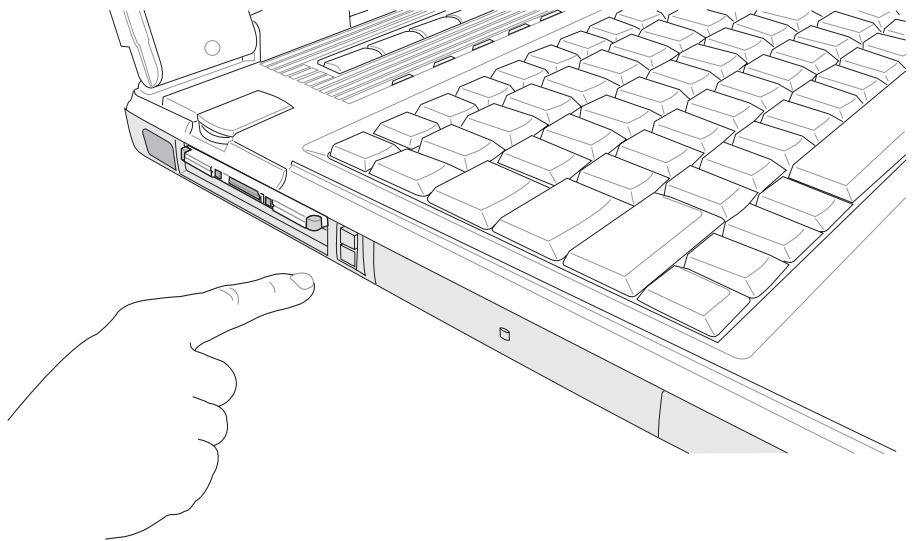

步驟三：退出鈕隨即彈出如下圖。

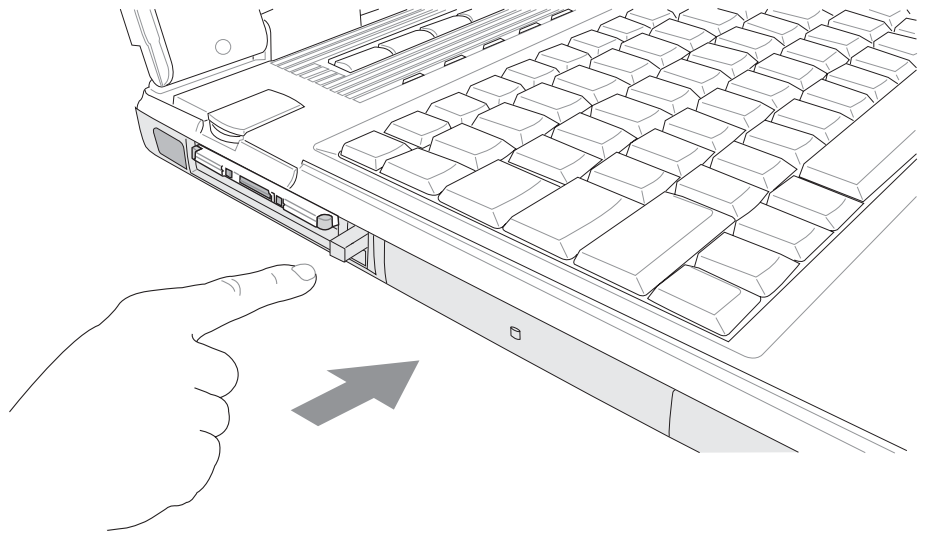

步驟四：再將退出鈕向PC卡插槽方向壓入，PC卡隨即退出。

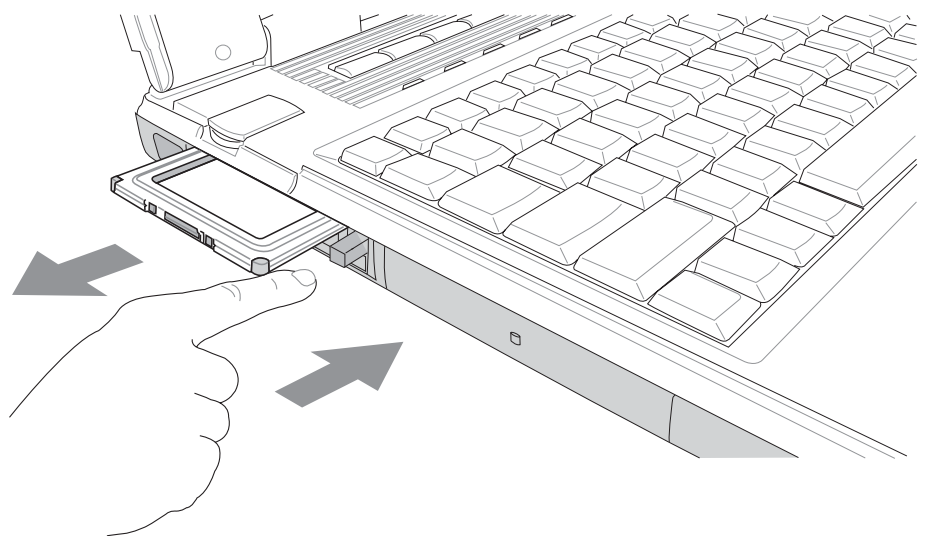

## 3-8 多媒體音效系統

本產品內建多媒體音效系統，讓您可以使用目前市面上快速成長的教育及休閒軟體，聆聽優美的音樂以及線上即時廣播等。本系統包含高品質16位元立體音效控制器，一對內藏式立體喇叭，一個內建的麥克風，以及外接麥克風插孔，外接耳機插孔，外接音訊輸入等，滿足您大部分的多媒體應用需求。

### SP/DIF數位光纖輸出

SP/DIF規格是由Sony與Philip所共同制定的規格，本產品的耳機/SP/DIF插孔，支援SP/DIF數位音效輸出格式。目前有許多音響設備都已具備數位輸出的設計，譬如DAT、CD、MD、LD、DVD等。只要選購一條光纖傳輸線，連接MD就可以傳輸數位音訊；透過光纖傳輸線連接選購的5.1家庭劇院喇叭，當您播放DVD影片時，就可以立即擁有家庭劇院的豪華享受。欲選購相關配備，請與您的經銷商連絡洽詢選購。詳細配置方式請參考第四章介紹。

### 音量調整

欲調整音量，可以使用主機左側的音量調整鈕(參考下圖說明)直接調整音量大小，按一下音量調整鈕可以開啓靜音功能，靜音指示燈亮。或是使用功能組合鍵， $\text{Fn} + \text{F12}$  以提高音量；使用  $\text{Fn} + \text{F11}$  以降低音量；使用  $\text{Fn} + \text{F10}$  可以開啓或是關閉靜音功能(本組合鍵僅在Windows作業系統下發生作用)。

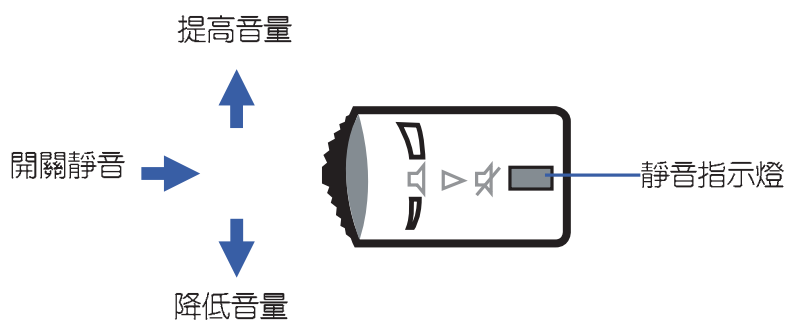

## 3-9 通用串列匯流排介面

USB (Universal Serial Bus；通用串列匯流排介面) 是電腦及通訊業界領導廠商所共同發展的週邊匯流排介面，以解決電腦系統新增加一個週邊即須修改系統設定的不便，讓電腦週邊的安裝更為簡易。

本產品內建二個USB埠插槽，可連接具備USB接頭的週邊裝置（譬如鍵盤、滑鼠等）。安裝USB規格的週邊裝置不需要重新開機或是設定，只要插入USB埠中，電腦即自動設定完成。一台電腦同時可以支援連接127個USB裝置，USB的顯示器或是USB的鍵盤上也可以附加USB埠，提供其他USB週邊裝置的連接，主機仍可管理安裝在顯示器或是鍵盤上的USB週邊。

Windows ME/2000作業系統支援USB週邊裝置，但是，新的週邊元件可能需要升級軟體驅動程式，此部份請與該週邊元件經銷商連絡。

## 3-10 數據機&區域網路

本產品內建之數據機具備資料傳輸、傳真、答錄機等功能，符合微軟PC98、PC99規範，支援Windows ME/2000作業系統，同時也支援ACPI的電源管理功能。此外，本產品符合：FCC認證（適用區域有：台灣、韓國、美國及加拿大等國家），JATE(日本)，歐洲CTR21規格（目前共有18個國家，英國、法國、德國、愛爾蘭、奧地利、瑞士、希臘、丹麥、瑞典、芬蘭、挪威、冰島、義大利、比利時、荷蘭、盧森堡、葡萄牙、西班牙）。由於各國的電信規格之不同，其電話訊號因而不同，假如您出差到以上國家時使用本數據機並無問題，若非上述國家，請查明當地電信規格是否符合以上國家之規定，才能夠使用數據機。



移動筆記型電腦之前  
請務必拔掉所有連接  
線，避免連接線接頭部份損  
壞。

## 使用方法

步驟一：將來自電信公司的電話線插頭插入筆記型電腦後端的RJ-11電話線插孔。或將來自伺服器或集線器端的網路線插頭插入筆記型電腦後端的RJ-45網路線插孔。

步驟二：安裝數據機驅動程式、網路驅動程式，及相關的傳真或是網路應用軟體即可使用。

有關網路的設定請參考作業系統使用手冊，或是使用作業系統內建的網路安裝程式精靈。

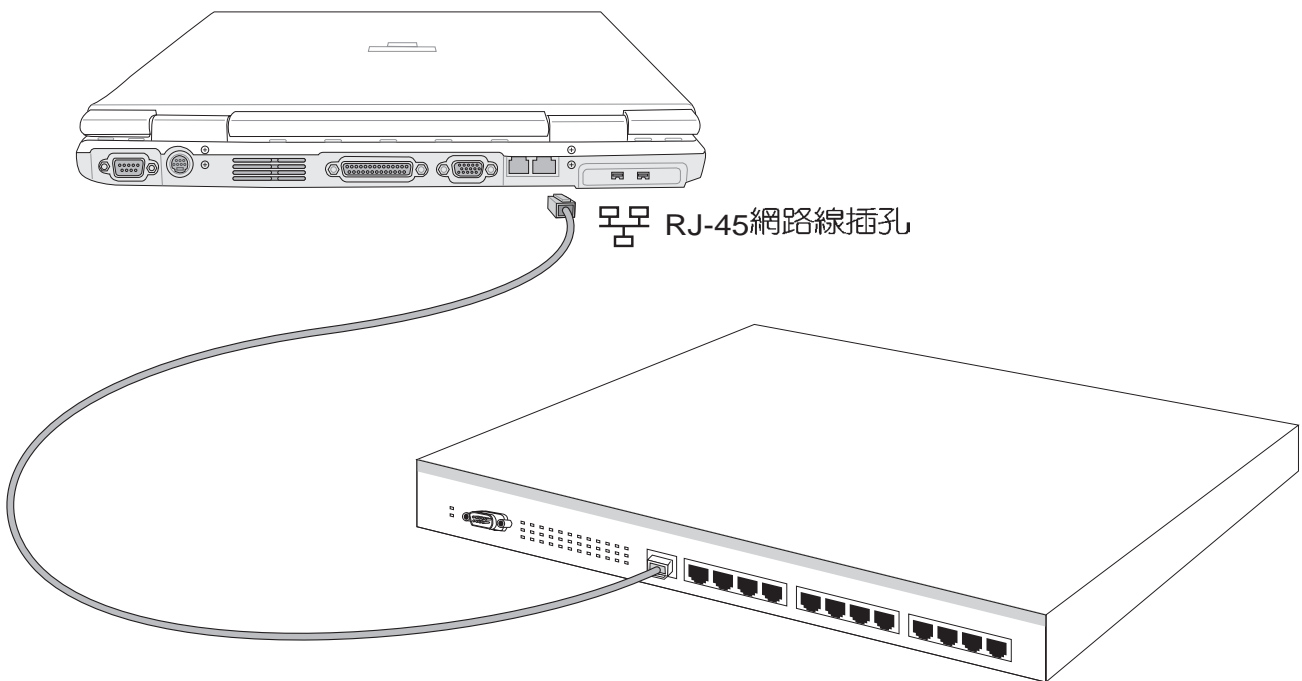
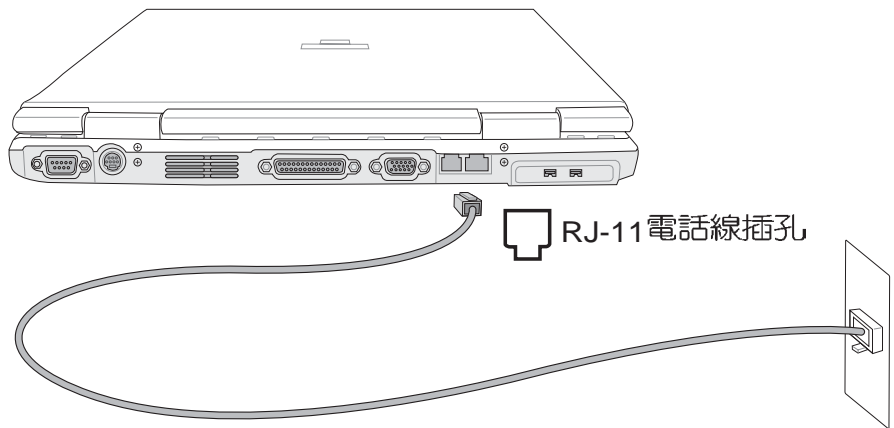



## 3-11 紅外線資料傳輸

本產品內建紅外線資料傳輸裝置，在主機左方有一個紅外線資料傳輸埠（IR port），符合紅外線資料傳輸協會IrDA紅外線資料傳輸協定1.1版的規範，支援高速紅外線資料傳輸模組（FIR），支援到4Mbps，可以跟同樣支援IrDA規範的週邊裝置，如印表機，或是另一台筆記型電腦做串列的點對點無線資料傳輸。

### 紅外線傳輸注意事項

- ※傳輸的兩台電腦（桌上型電腦或是筆記型電腦皆可）之Windows作業系統必須是相同一個語言版本（譬如中文版的Windows ME與中文版的Windows ME可以互傳）。
- ※互相傳輸的兩個紅外線傳輸埠傳輸角度不能超過 15 度。
- ※互相傳輸的兩個紅外線傳輸埠距離不可超過 50 公分。
- ※傳輸資料當中請勿移動筆記型電腦或是其他紅外線裝置。
- ※高雜訊環境可能會造成傳輸的錯誤。
- ※避免在陽光下或是太亮的環境下操作，可能會造成傳輸的錯誤。
- ※紅外線資料傳輸功能開啓時將消耗部份系統資源，建議您使用完之後，將紅外線資料傳輸功能關閉。

### 在Windows ME之下的操作方法

- 步驟一：確定BIOS設定程式內已將紅外線資料傳輸功能開啓。  
(內定值)
- 步驟二：若您重新安裝驅動程式，請務必點選驅動與公用程式的“安裝快速紅外線資料傳輸驅動程式”。
- 步驟三：將紅外線傳輸窗口儘量靠近欲傳輸的機器之紅外線傳輸窗口（距離 50 公分內，角度不超過15度）。
- 步驟四：連線成功將會在兩台電腦的工作列上出現一個無線傳輸的圖示，按下該圖示即可進行無線資料傳輸。請參考下一頁操作實例。

## 紅外線資料傳輸實例

以下以B1筆記型電腦傳輸檔案到T94筆記型電腦為例：

步驟一：將兩台筆記型電腦的紅外線窗口面對面盡量靠近。

步驟二：作業系統將自動偵測到另一台紅外線裝置，在B1筆記型電腦的作業系統右下方工具列，將會自動出現紅外線

傳輸圖示，並出現如圖1的說明視窗，表示「另一台具備無線連結的電腦可供使用，請按此處來傳送檔案到電腦T94」。T94是另一台電腦的名稱。

步驟二：將游標移到紅外線傳輸圖示上，可以看到「T94

在有效範圍內」的說明，單擊一下圖示，出現如圖2的“無線連結”的視窗。同時，在您的作業系統桌

面上產生一個“無線連結”的捷徑圖示。

步驟三：在圖3點選欲傳送的檔案，譬如點選“0601.txt”的檔案，然後點選“傳送”按鈕。紅外線傳輸圖示變成

連線中圖示。

步驟四：在B1筆記型電腦上將會出現如圖4的視窗，「連線到T94」

步驟五：在T94筆記型電腦上會出現如圖5的對話窗，表示「B1要透過無線連結傳送下列檔案到您的電腦」，要接受這個資料和它的內容，請點選“是”。

步驟六：傳輸完成，在T94筆記型電腦上將會出現如圖6的視窗，表示「已經成功從B1接收檔案」，並在作業系統桌面上出現傳輸過來的檔案“0601.txt”(如圖7)，即完成檔案的傳輸。

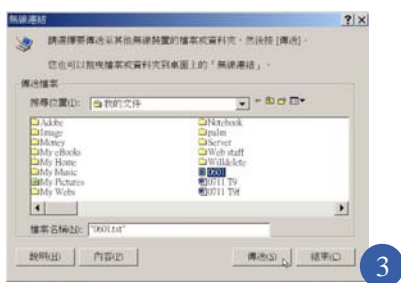
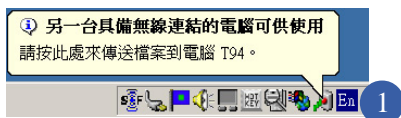

# 第四章

Chapter

4

## 應用升級指南

- 4-1 外接軟碟機
- 4-2 外接顯示器
- 4-3 外接鍵盤及滑鼠
- 4-4 外接印表機
- 4-5 外接音訊設備
- 4-6 外接家庭劇院
- 4-7 外接1394設備
- 4-8 外接電視(TV-Out)
- 4-9 USB連接線檔案傳輸
- 4-10 防盜鎖
- 4-11 擴充記憶體

## 4-1 外接軟碟機



外接軟碟機使用中，請勿任意插拔軟碟機外接線。欲移除軟碟機，請務必關機，再將之移除。

本產品配備一條軟碟機外接線，當您將光碟機置入模組槽使用時，可將軟碟機外接使用。若不使用光碟機，也可以將軟碟機置入模組槽中使用。

步驟一：將筆記型電腦電源關閉。

步驟二：將軟碟機外接線印有軟碟機圖示的一端插入軟碟機後端。將另一端有25pin D型接頭插入印表機連接埠。

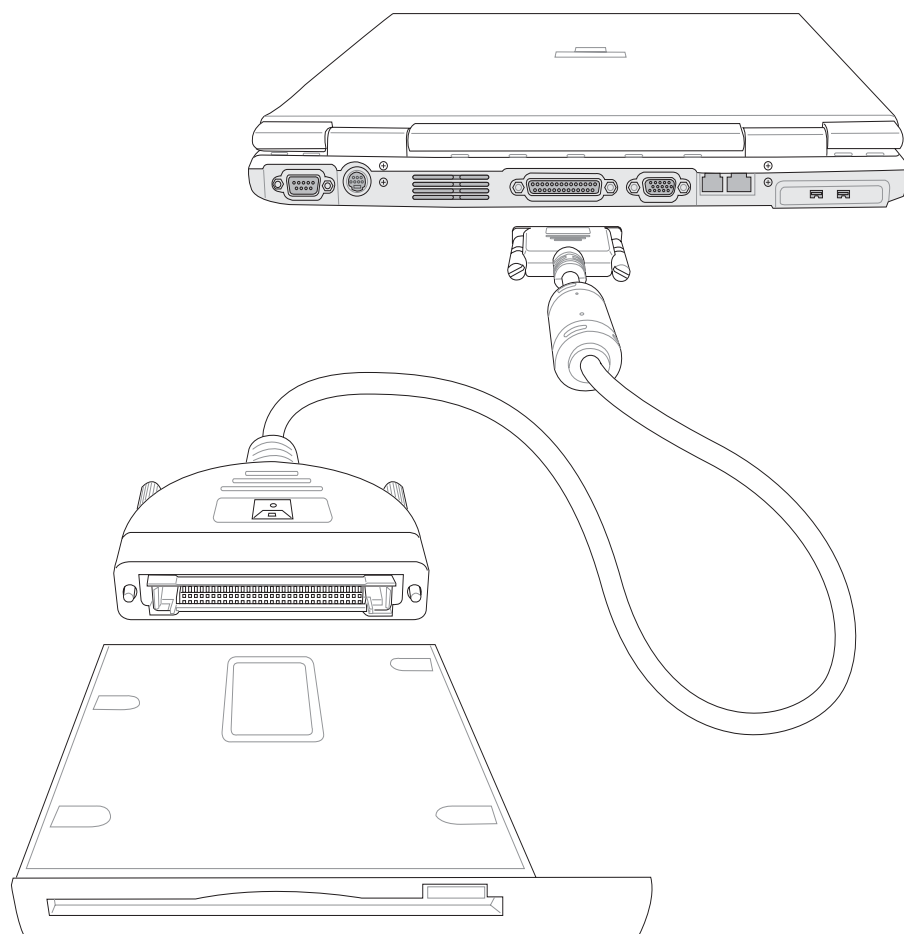

## 4-2 外接顯示器

當您在家裡長時間使用筆記型電腦時，可連接家中較大的顯示器觀看，以延長液晶顯示螢幕的壽命。液晶顯示螢幕的優點是無輻射，體積小；而一般電腦顯示器尺寸較大，色彩較鮮豔明亮，您可以依照自己的喜好選擇是否連接桌上型電腦顯示器使用。此外，連接顯示器的同時，筆記型電腦本身的液晶顯示螢幕亦可同步顯示，因此在公司簡報或是在家教導小孩子使用電腦時，外接顯示器有其實用功能。

### 外接螢幕安裝步驟：

步驟一：將筆記型電腦電源關閉，將顯示器15pin D型接頭插到外接顯示器插孔上，並鎖緊螺絲。

步驟二：打開筆記型電腦電源

欲切換螢幕：請按  + 

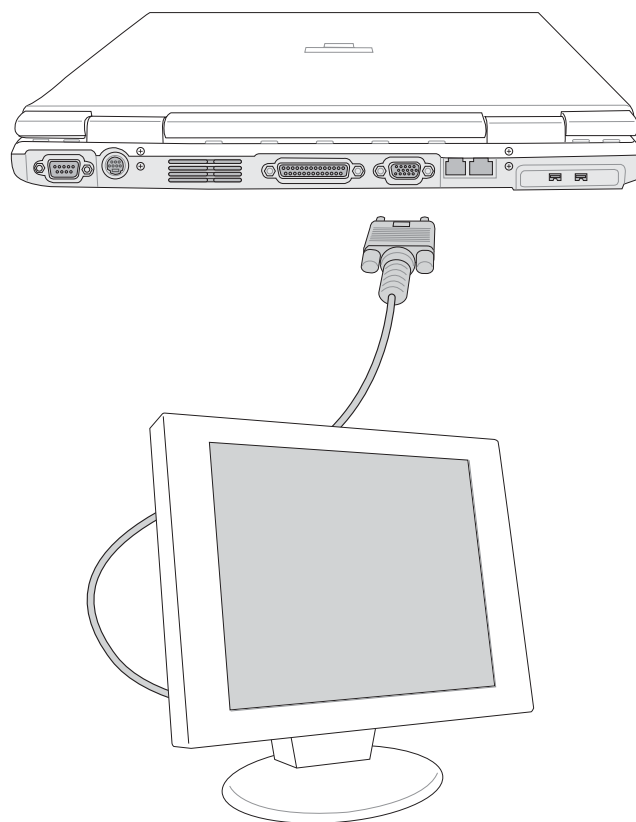

## 4-3 外接鍵盤及滑鼠



插拔鍵盤及滑鼠連接  
纜線時，請勿過度用  
力插入，並請注意其方向  
性。

本產品配備的鍵盤為人體工學Windows加強型鍵盤，鍵的大小與標準桌上型電腦的19mm相同，對於熟悉一般鍵盤輸入的使用者來說，不會有鍵距太小難以適應的問題。倘若您仍希望使用一般鍵盤，本產品亦提供一個PS/2連接埠及兩個USB連接埠，可連接PS/2或是USB的鍵盤及滑鼠。

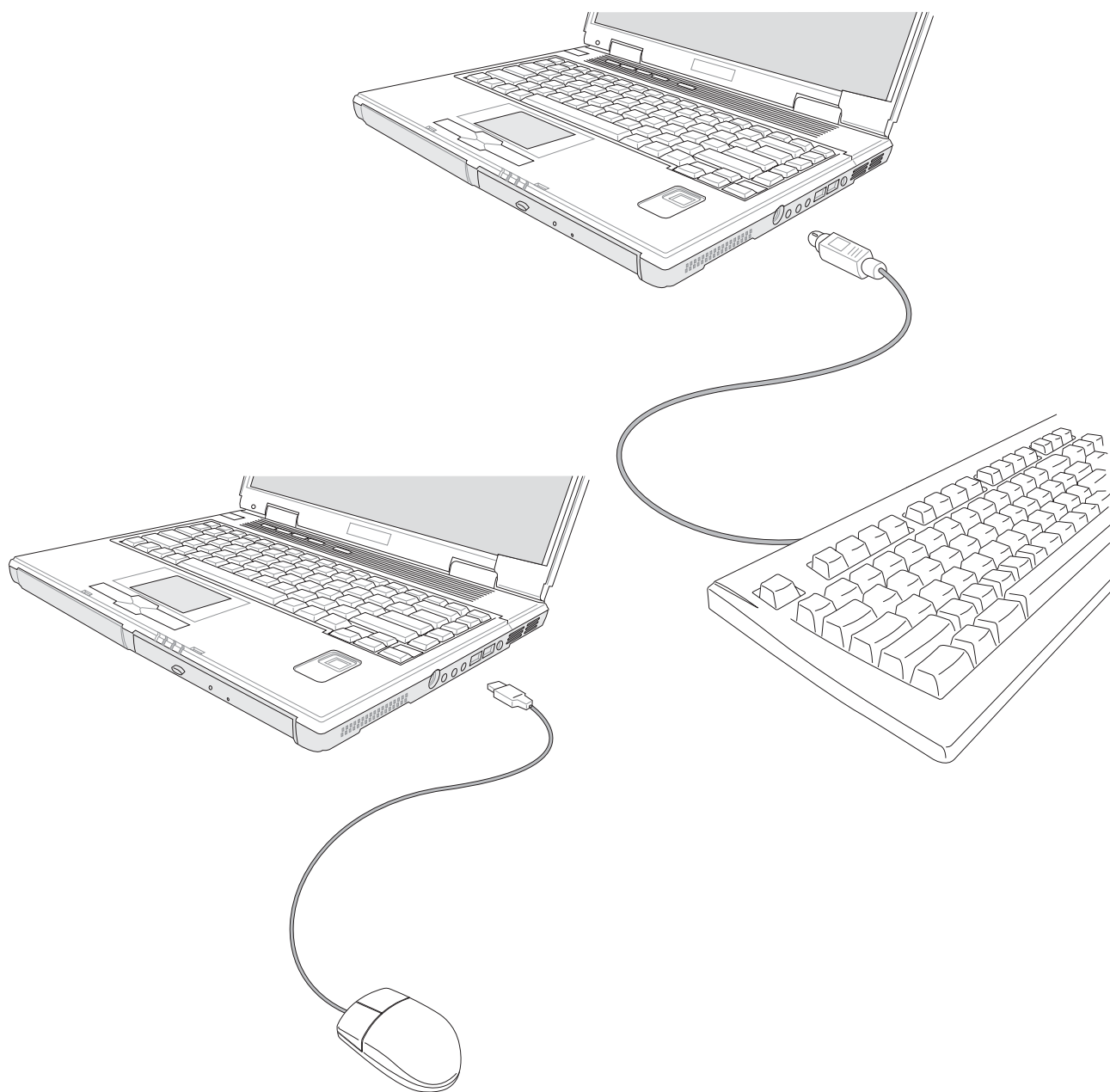

## 4-4 外接印表機



本產品並不支援熱插拔功能，請務必關機，再將之移除。

本產品提供一般桌上型電腦的並列/ 印表機埠，可外接印表機、掃描器等設備。

步驟一：將筆記型電腦及印表機電源關閉。

步驟二：取出購買印表機時附贈的電纜線，將電纜線25Pin公接頭插入並列/ 印表機埠中，另一端插入印表機36Pin Centronics相容連接埠上。

步驟三：在筆記型電腦中請安裝適當的印表機驅動程式，有關驅動程式的安裝請參考印表機廠商提供的使用手冊。在Windows作業系統也附有許多印表機驅動程式，若有符合之驅動程式，也可以直接安裝使用。

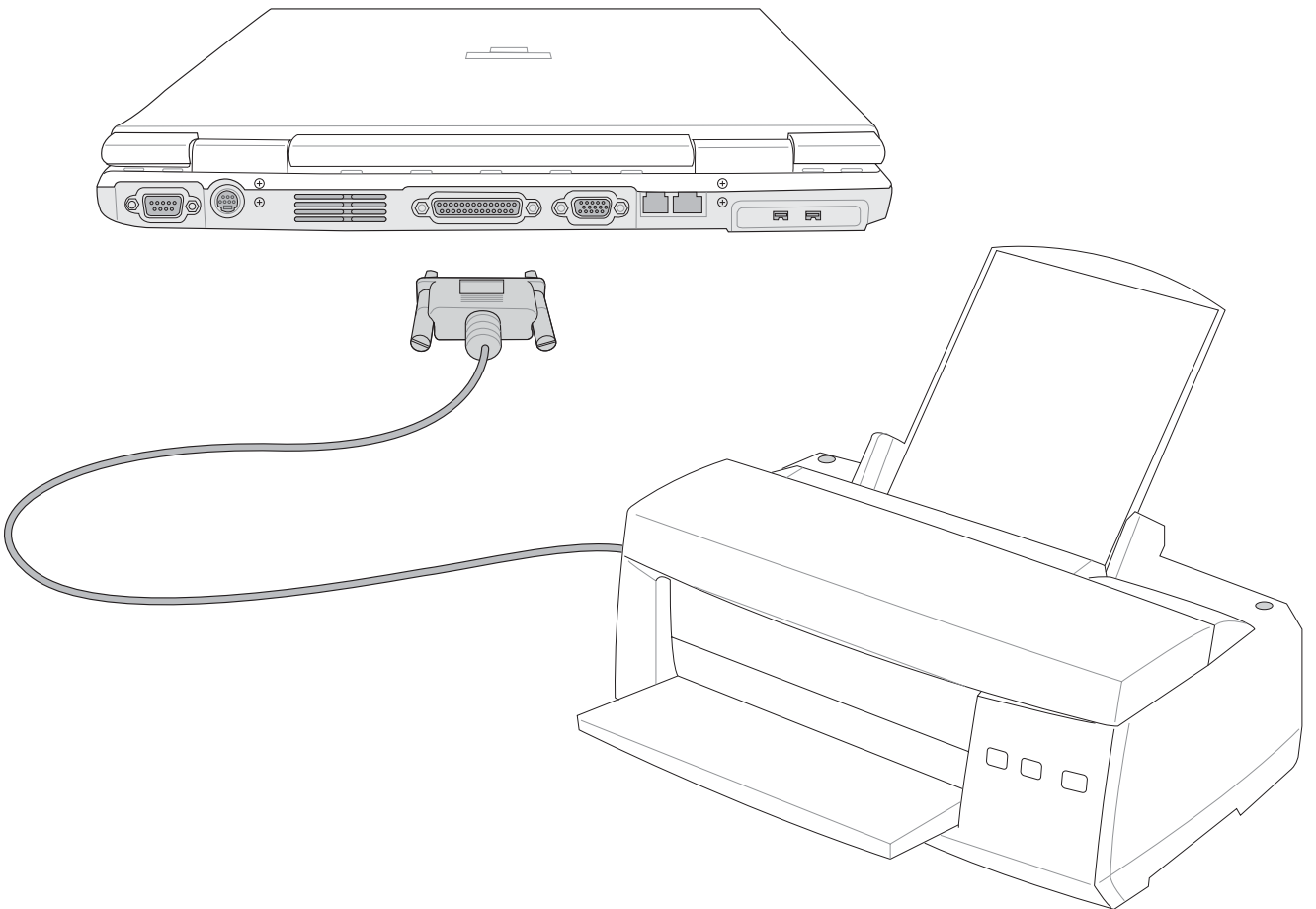



## 4-5 外接音訊設備

本產品配備16位元3D立體音效系統，可外接耳機、喇叭、麥克風等設備。家裡有一套不錯的音響系統，也可以將筆記型電腦連接其喇叭，以獲得更高品質音響輸出，不論是玩電腦遊戲、聽音樂CD、商品簡報，將可得到不同凡響的效果。

步驟一：請將電腦及音響的音量調低，再將其電源關閉。

步驟二：將外接頭戴式麥克風或喇叭等音訊輸出設備插入筆記型電腦上標示為  之耳機插孔。

外接麥克風請插入筆記型電腦上標示為  之外接麥克風插孔。

欲連接數位錄音機 (MD) 等設備，請將選購之光纖接頭插入筆記型電腦上標示為  之耳機插孔 (SP/DIF輸出)。

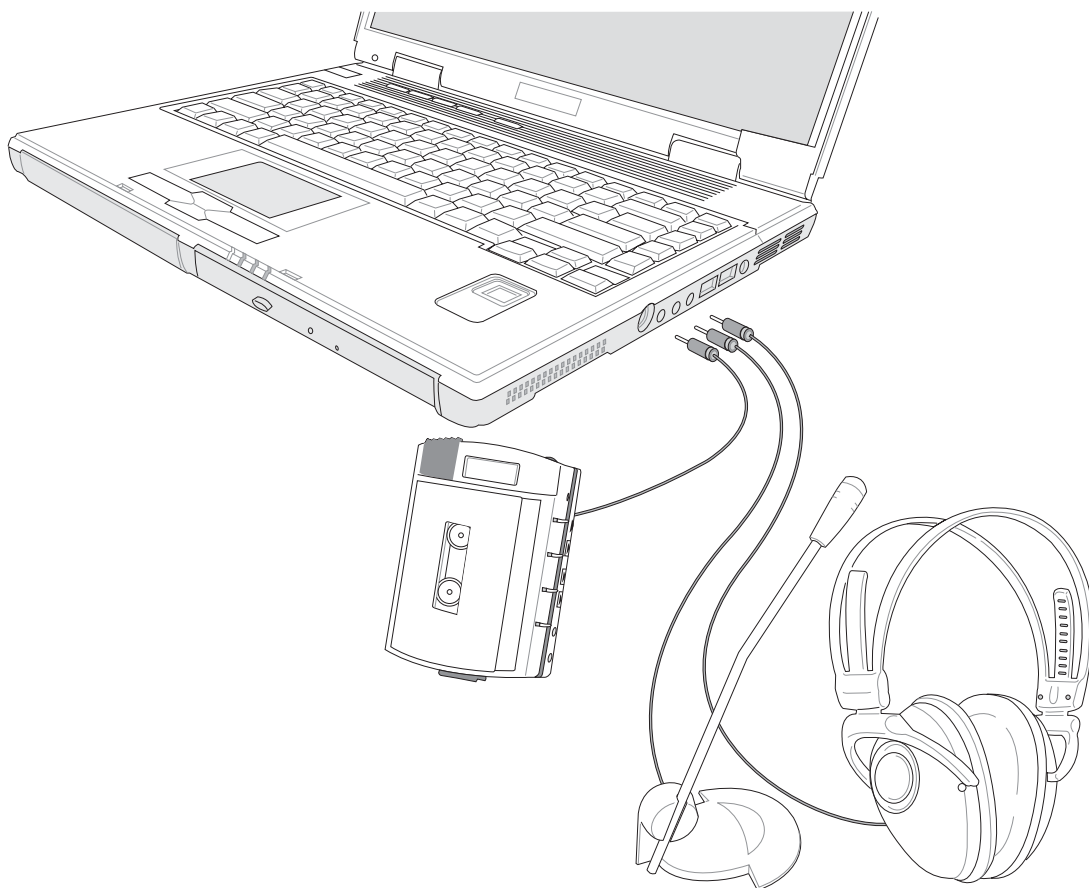



## 4-6 外接家庭劇院

本產品的耳機插孔除了可以連接頭戴式耳機之外，並支援 SP/DIF 規格，可以外接時下最流行的 5.1 家庭劇院喇叭，透過選購的光纖傳輸線，立即擁有家庭劇院的豪華享受。



**5.1 家庭劇院喇叭套件**  
內含的解碼器，有可能是一台獨立的主機，也有可能是內含在中央聲道內。

您可以選購一條光纖傳輸線連接您家中的音響，或是再選購一套 5.1 家庭劇院喇叭，請與您的經銷商連絡洽詢選購。5.1 家庭劇院喇叭包含一個中央聲道、解碼器、一個重低音喇叭、兩個前聲道、兩個環繞喇叭。與電腦連接示意圖如下。

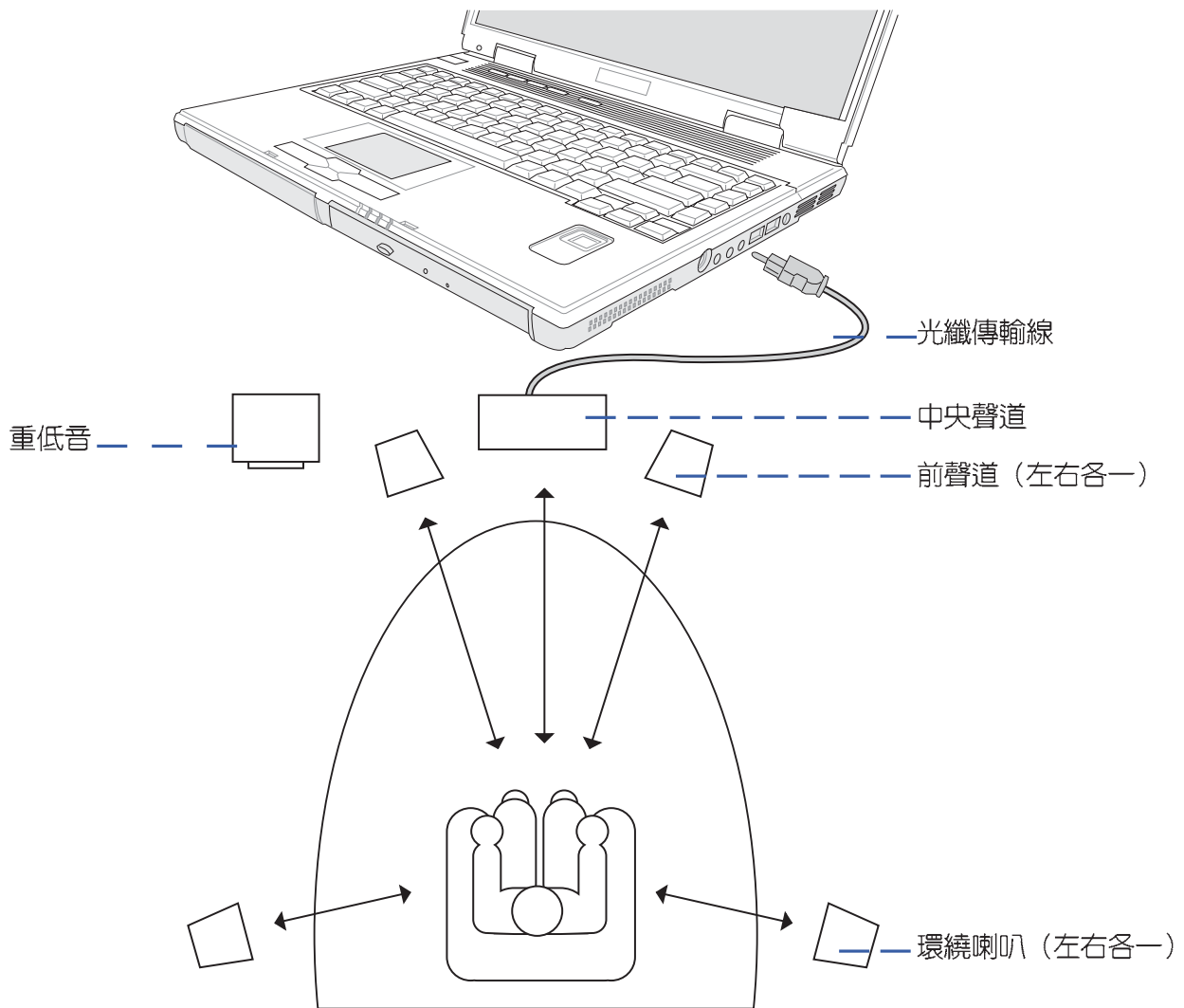

## 4-7 外接1394設備

IEEE 1394介面規格擁有傳輸速度快(比USB介面快,可達到400Mb/Sec)、隨插即用、熱插拔、簡易使用的接線及接頭等優點。當初IEEE為了解決視訊與音訊多媒體產品與電腦之間大量及快速的資料傳輸需求,因而發展了IEEE 1394介面規格,因此,1394介面普遍使用在數位視訊與音訊多媒體的應用上,像是數位攝影機DV、數位VHS、DVD、數位電視轉換器、數位電視等器材,IEEE 1394介面規格提供了這些設備一個相當好的傳輸介面。除此之外,有相當多的電腦週邊也開始採用1394介面,譬如硬碟機、CD-RW、MO等等。

1394規格的接頭有兩種:4-Pin與6-Pin(參考下圖),本產品插座為4-Pin,若有需要您也可以自行選購4-Pin轉6-Pin的轉接線,來連接其他6-Pin的設備。

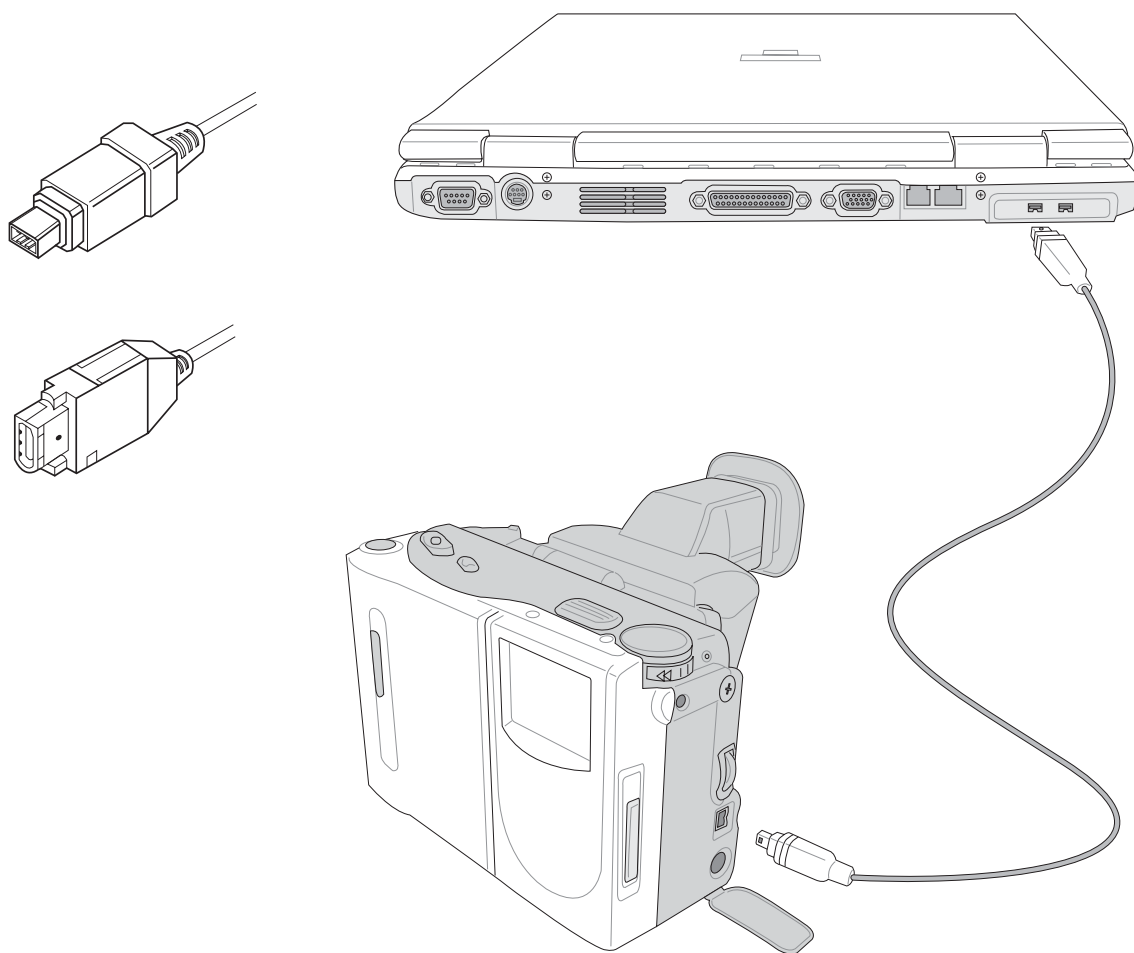

## 4-8 外接電視(TV-Out)

本產品內建直接將電腦顯示訊號輸出至電視的功能，可直接連接或是透過一條S-Video視訊線連接電視，由電視螢幕顯示電腦畫面，可應用在產品展示會、電腦教學、演講與簡報等。

步驟一：將筆記型電腦及電視電源關閉。

步驟二：將隨機附贈之S-Video視訊線連接到筆記型電腦上。

步驟三：具備S端子纜線的電視可直接插入如圖4-2隨機附贈之S-Video視訊線；若為RCA的電視，則須至坊間購買RCA-S端子轉接插頭，插入筆記型電腦隨機附贈之S-Video視訊線。

步驟四：連接妥當之後再將電腦電源打開。並打開電視開關，切換電視頻道至Vieo。

步驟五：請先確定筆記型電腦顯示解析度，調整到800×600或640×480兩種解析度之一。（請參考驅動與公用程式安裝光碟使用手冊的說明調整解析度）

步驟六：將電腦切換到電視輸出，請按下  + 。



播放影碟中，請勿將顯示畫面切換到液晶顯示螢幕上，避免造成系統不穩定的情形發生。



播放DVD或VCD時，請先將螢幕切換到電視輸出時，再按下播放鍵，避免造成系統不穩定的情形發生。欲切換電視與液晶顯示螢幕的畫面，請按下 

+ 。

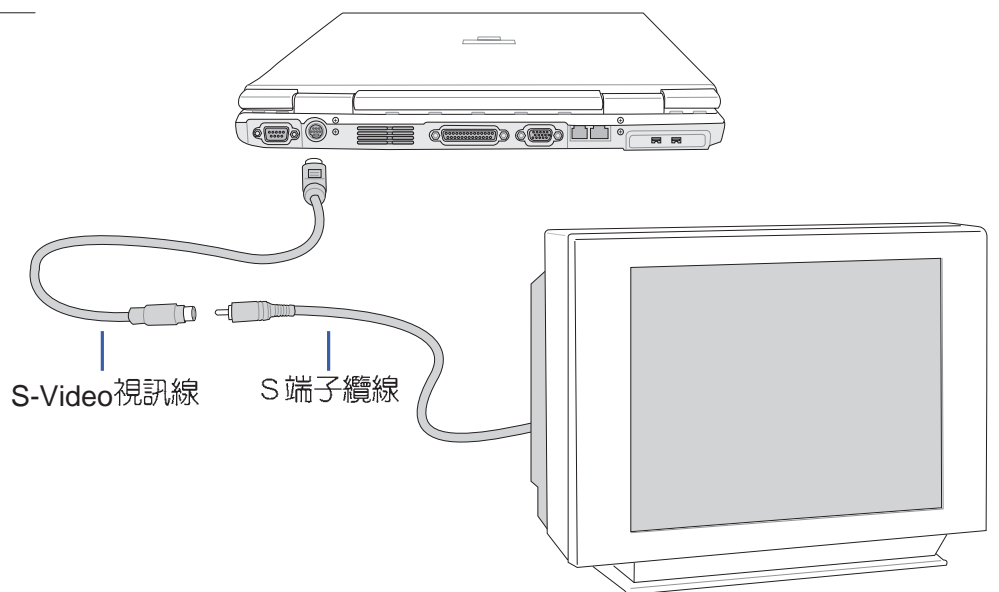

## 4-9 USB 連接線 檔案傳輸

應用軟體的體積越來越大，製作出來的文件檔、簡報檔、動畫檔案動輒超過2MB，即使經過壓縮軟體壓縮檔案也幾乎無法透過磁碟片傳遞。以下告訴您一個簡便好用的工具，可以輕鬆解決您筆記型電腦上大型檔案的資料傳輸工作。

欲使用USB 纜線傳輸檔案，您可以到各大電腦經銷門市購買USB 纜線。產品包含一條纜線及一張驅動程式及工具軟體磁片，本文以ASUS USB data Transfer Cable為例，以下圖示為左方之B1系列筆記型電腦與右方T9系列筆記型電腦透過USB data Transfer Cable的連接方式。

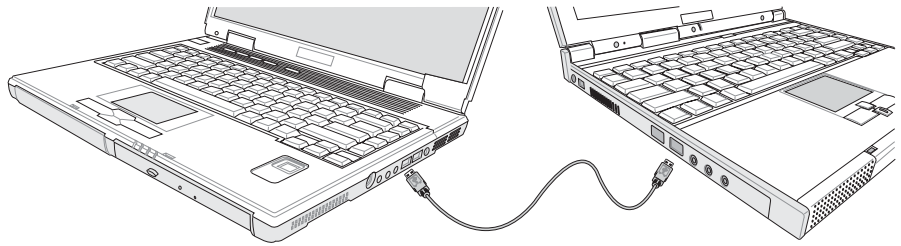

### 使用USB 纜線做檔案傳輸

筆記型電腦與桌上型電腦或是另一台筆記型電腦之間，大筆資料檔案傳輸方式主要有以下幾種：1. 透過內建網路模組，或是使用PCMCIA網路卡經由網路傳輸；2. 透過紅外線資料傳輸埠傳輸；3. 使用LL5 纜線，透過印表機埠傳輸；4. 使用USB 纜線，透過USB埠傳輸。

以上四者方法各有其優劣，使用者可以從價格、速度、方便性三者來適合自己的方式。以下為您介紹透過USB 纜線做檔案傳輸的使用方法。

#### 硬體驅動程式安裝

步驟一：打開筆記型電腦及桌上型電腦電源。



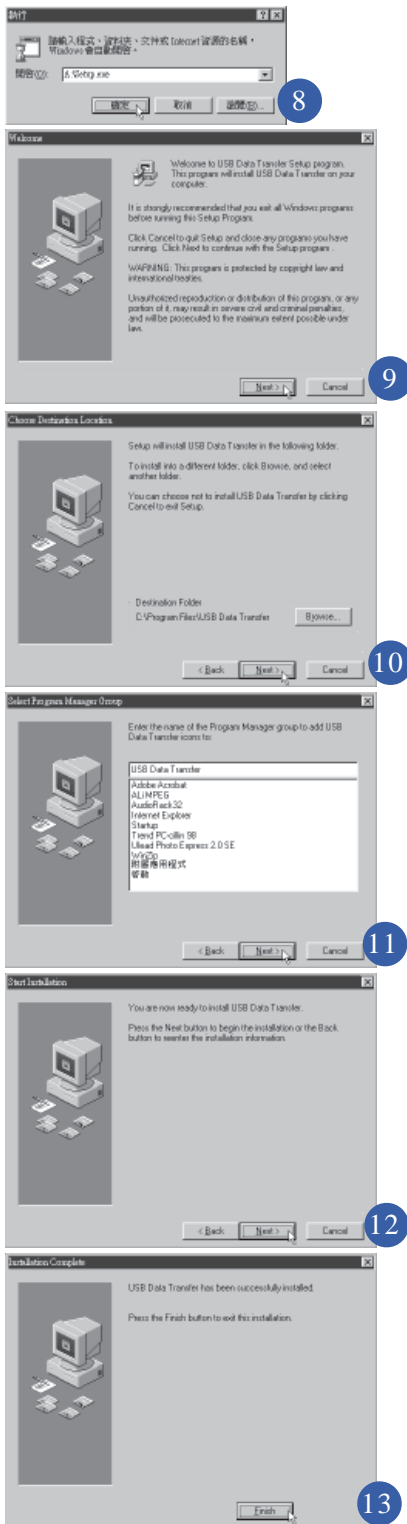

步驟二：將USB纜線插頭一端插入筆記型電腦USB埠，另一端插入桌上型電腦USB埠。注意，USB埠具備方向性，插反則無法插入，請勿用力插入以避免USB埠損壞。

步驟三：當USB纜線一插入筆記型電腦USB埠時，“新增硬體精靈”隨即出現（如圖1），請按下“下一步”。

步驟四：出現如圖2畫面，請點選“搜尋裝置的最適用的驅動程式-建議使用”項目，然後點選“下一步”。

步驟五：出現如圖3畫面，請將隨USB纜線所附的磁片放入軟碟機中，並點選“軟碟機”項目，然後點選“下一步”。

步驟六：出現如圖4畫面，請點選“下一步”。

步驟七：出現如圖5畫面，請點選“完成”。

步驟八：重複以上步驟，將另一台欲連線的電腦安裝好USB纜線驅動程式，這樣一來即完成硬體驅動程式的安裝。

## 軟體安裝

只有第一次插入USB纜線時需要安裝驅動程式，以後就不需要再重複以上步驟，直接將USB纜線插頭插入即可。安裝好USB纜線的驅動程式之後，兩台連線的電腦都必須安裝一個小小的應用軟體，就可以在兩台電腦間進行複製、貼上、或是刪除檔案的工作了。

步驟一：點選Windows桌面上的“開始”→“執行”。

步驟二：出現圖6畫面，然後點選“瀏覽”。

步驟三：出現圖7畫面，請將隨USB纜線所附的磁片放入軟碟機中，並點選3.5磁片的Setup程式，然後點選“開啓舊檔”。

步驟四：出現圖8畫面，請點選“確定”。

步驟五：出現圖9畫面，請點選“Next”。

步驟六：出現圖10畫面，請點選“Next”。

步驟七：出現圖11畫面，請點選“Next”。

步驟八：出現圖12畫面，請點選“Next”，安裝程式開始執行安裝動作。

步驟九：出現圖13畫面，請點選“Finish”，即完成USB資料傳輸軟體的安裝。

## 4-10 ◊ USB 連接線 檔案傳輸

同樣地，兩台電腦都必須安裝這個應用軟體，並且只要安裝一次就可以了，以後就可以直接將USB 纜線插入電腦，打開應用軟體就可以使用了。

### 使用方法

將USB 纜線連接好之後，確定正確完成以上〔硬體驅動程式安裝〕、〔軟體安裝〕等步驟之後，就可以開始傳輸檔案。

步驟一：在筆記型電腦上，點選Windows 桌面上的“開始”→“程式集”→“USB Data Transfer”的“USB Data Transfer”程式。

步驟二：出現圖14 畫面，您可以看到右下角有兩個燈，左邊代表目前使用的這台筆記型電腦，右邊是另一台電腦，綠燈代表連線OK，紅燈代表未連線。圖14代表主機端連線OK，畫面顯示的是主機端的檔案結構。

步驟三：同樣地，在桌上型電腦上，點選Windows 桌面上的“開始”→“程式集”→“USB Data Transfer”→的“USB Data Transfer”程式。

步驟四：兩邊的電腦將會出現如圖15 畫面，上方各自代表各台電腦的檔案系統，右下角的兩個燈同時變綠，即代表連線OK。

接下來，您就可以利用“USB Data Transfer”程式上的各項拷

、複

案，

間的

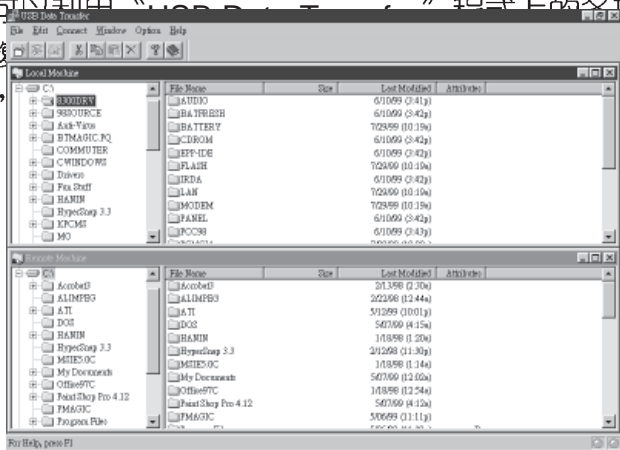
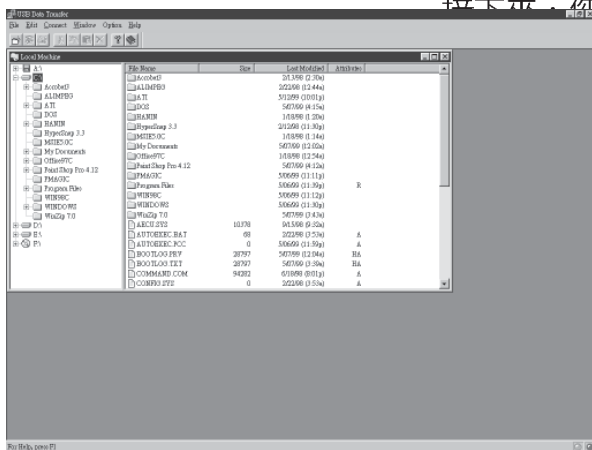

## 4-10 防盜鎖

本產品具備一個  防盜鎖槽，您可以自行選購防盜鎖將筆記型電腦鎖在固定之地點，防止他人竊取。

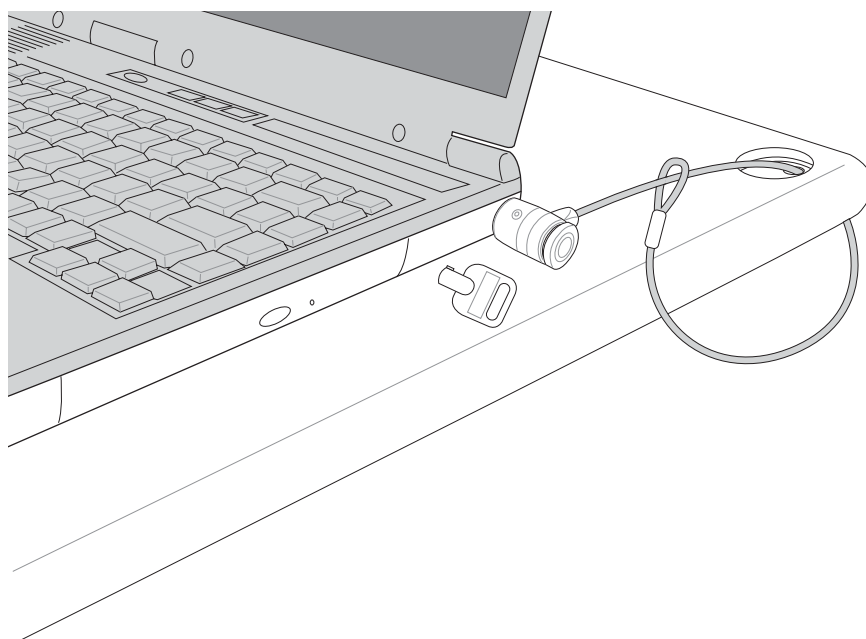

## 4-11 擴充記憶體



512MB 記憶體模組的推出時程須視記憶體模組廠商的出貨而定，當您拿到本產品的時候，記憶體模組廠商可能只推出256MB的記憶體模組。

在某些應用軟體使用情況下，您可能需要增加額外的記憶體以協助工作，尤其是日益龐大的Windows應用軟體。本產品提供兩個144 pin SO-DIMM插槽作為記憶體升級空間。每一個插槽可使用128MB、256MB或512MB的記憶體，記憶體最大可升級到1GB(512MB+512MB)，請向原購買廠商詢問有關記憶體升級問題。





# 第五章

## 電源系統

5-1 變壓器

5-2 電池系統

5-3 能源管理模式

5-4 保持良好的省電習慣

5-5 ACPI介面

Chapter

5

## 5-1 變壓器



變壓器內部含有高壓元件，為避免您的身體受到傷害，請勿任意拆解變壓器，亦不可拆開自行修理。

筆記型電腦的電源系統是由兩組元件所構成，這兩組元件分別是變壓器和電池系統。

首先，讓我們來看看變壓器。變壓器最主要的功能是把來自於牆壁上插座內的交流電源（AC）轉換成筆記型電腦所需要的特定電壓直流電源（DC）。之前已經為您介紹過如何將變壓器與筆記型電腦互相連接，將變壓器的插頭插入交流電源插座內，待電源指示燈亮起即表示通電。假如變壓器無法正確地運作，請立即洽詢授權經銷商。

假如您正使用變壓器供電，您可以在Windows系統的工作列右下角看到如下左圖之插頭圖示。假如您使用的是電池供電，您在Windows系統的工作列右下角將會看到如下右圖之電池圖示。

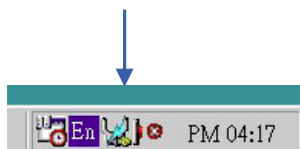

## 5-2 電池系統

本產品內建一組可抽換式高容量電池，一組完全充飽的電池大約有兩個半小時的使用時間。倘若想延長電池的使用時間，可開啓能源管理功能，您也可以另外選購第二顆充電電池，安裝在模組抽換槽內，作為長時間使用之備用電池。

### 電池的狀態

透過電池系統所執行的智慧型電池標準，電腦可以自動地偵測並精確地顯示出電池的充電狀態，包括在需要重新充電之前，電池內的殘餘電量和可用時間。

在Windows作業系統下，找到工具列右下角的小圖示，點選插頭（或是電池）圖示，即出現如下圖之[電源計量器]的視窗畫面，由此可得知電池中殘餘的電量。

您也可以將電池模組取出，按下電池模組上的電池計量器按鈕，經由LED燈號顯示電池剩餘用量。



電池內部有少許有害物質，請勿任意丟棄，請將損毀或是不再使用的電池，依據廢棄物管理辦法妥善回收處理。



電池的壽命及充放電次數是有限的，當您發現電池充電完成之後，使用時間急遽減少時，很可能是您的電池壽命將盡，應該更換一顆新的電池。

## 充電

在首次使用充電電池之前，記得先檢查作業系統下電池中殘餘的電量，並確定電池是否完全充飽。

當您正使用變壓器供電，而筆記型電腦上執行工作的同時，被插入的電池也正在不斷地做著自動充電的動作，此時筆記型電腦前方的充電指示燈將會保持亮燈狀態。當電池充滿時（約85%），指示燈即熄滅。當充電指示燈一閃一閃的閃爍表示電池電力不足，請立即將工作中的檔案儲存起來，或是馬上連接變壓器供電，避免因斷電而造成檔案流失損毀。

## 電池的電力

充電電池的使用時間長短會因為是否啟動能源管理功能，使用者本身操作習慣，以及中央處理器型號、主記憶體大小和液晶顯示器類型而有所不同。為了節省電池電力，建議您儘量啟動能源管理功能，並連接變壓器使用。

### 低電量警示

在Windows作業系統下系統會自動開啓電池低電量警示訊號，當電池電力過低時，將會出現警示對話窗表示電力不足，建議您連接上變壓器。此時，手邊若無可連接之電源，請儘快將檔案儲存起來。



絕對不要在未接變壓器及電源開啓時抽出電池，否則，將造成系統損壞、資料流失。

### 電池的保存

在一般環境下電池自己會慢慢的放電，電量會緩慢的減少，且電池的充放電次數是有限的，當您發現電池怎麼充也充不飽滿的時候，請先嘗試使用BIOS設定程式內的電池放電功能“Start Battery Refreshing”，或可解決此一問題。假如仍然不行，另一個可能是您的電池壽命將盡，此時應該更換一顆新的電池。

電池最佳保存環境為10~30°C的乾燥環境，溫度較低，活性將降低。溫度較高，將加速電池放電的速度，減少電池使用壽命。避免將電池放在浴室等潮溼環境，容易導致放電速度增加的效應。溫度過低會破壞電池內部化學材料，電池溫度過高則可能會有爆炸的危險。

筆記型電腦主機保固期為一年，唯電池等損耗性零件僅提供半年期間之保固。

## 5-3 能源管理模式

如果您需要更長的電池使用時間，您可以透過Windows ME控制台的電源選項，來控制筆記型電腦內建的自動式或可調整式省電功能。按下[開始]→[程式集]→[控制台]，在[控制台]資料夾內尋找[電源選項]圖示，雙擊[電源選項]圖示，出現[電源選項內容]視窗，如下圖所示。有關[電源選項]的相關操作方法，請參考Windows ME操作使用手冊。



電腦是由許多電子元件所組成，所有的電子元件都必須消耗電力才能運轉，然而，總會有些元件比其他元件更加耗電。為了節約能源，電腦系統的內建式能源管理功能被設計成能使這些電子元件儘可能處於低電源消耗狀態。這種低電源消耗模式被稱為「待機模式」和「休眠模式」。

### 待機模式

「待機模式」除了停止中央處理器的運算速度之外，第二階快取記憶體電源關閉，還會讓一些週邊設備處於最低的活躍狀態。這些週邊裝置包括硬式磁碟機，液晶顯示幕背後的光源等。

在[電源選項內容]視窗當中可以設定「系統待機」及「系統休眠」的時限，當電腦系統所設定的時間之內沒有動作，系統便會自動切換進入待命模式。使用者只要按下任何鍵就可以使系統恢復運作。

您也可以按下[開始]功能表→[關機]，選擇「待機」項目，此時系統可以立即進入「待機模式」，或是按下[Fn]+[F1]按鍵，同樣也可以立即進入「待機模式」。

### 休眠模式

在「休眠模式」狀態下，中央處理器的運作時脈會停止，主機板上大多數的元件將進入電源關閉狀態，「休眠模式」是筆記型電腦耗電最低的模式。在控制台[電源管理內容]上，選擇「休眠」選單，勾選「啓用休眠支援」項目，並按下“確定”。您就可以在[開始]功能表上按下[關機]時，選擇「休眠裝置」項目進入「休眠模式」。

電腦系統進入「休眠模式」後，系統會將目前的狀態存入硬碟中，並關閉電源，您只要按下電源開關，系統就會回復到您先前的工作狀態。



## 5-4 保持良好的省電習慣

透過電池供電執行作業時，若是能夠維持良好的省電習慣，一方面不但可以降低能源的消耗，另一方面又能延長電池的使用壽命。因此，即使您已經把筆記型電腦內建式省電功能切換到開啓狀態，然而培養下列各項節約能源管理習慣亦是很重要的，請務必謹記在心。



### 儘可能利用變壓器

保存電池電力最顯然的做法就是：每逢有可供利用的交流電源時，就避免使用充電電池。由於變壓器的體積小，重量輕，隨身攜帶非常方便，所以儘可能時常利用變壓器，如此一來，每當您真正需要用到電池時，手邊隨時都會有一個充飽的電池。

### 如何進入暫停狀態

暫停熱鍵  +  是筆記型電腦中最有用的，如需暫時離開，只要按下這個按鍵，即可使電腦系統進入最省電模式。當您返回時，按下任何按鍵(待機模式)，或電源開關(休眠模式)，就能使系統回復到原先正在執行作業的位置。

### 螢幕亮度

液晶顯示螢幕越亮，所消耗的電力越多。因此，為了要有更長的電池使用時間，請避免將螢幕亮度設定得比必要的還要高。此外，當您暫時不使用筆記型電腦卻不想關機時，您可以按下  +  將液晶顯示螢幕光源關閉，將可省下最多的電源。



### 軟碟機與光碟機

軟碟機與光碟機這兩項週邊設備均會消耗相當可觀的電池電力。因此，當您的電腦正由電池供電執行作業時，儘可能少使用到軟碟機或光碟機。

### 暫停項目

有兩種方式能讓系統暫時中止作業：

\* 自動暫停：透過Windows ME控制台的電源選項設定「待機模式」和「休眠模式」的時限。

\* 手動暫停：按下  +  暫停熱鍵。

如果電腦系統經由上述兩個選項而暫時中止作業，實際上也就進入系統所能支援的最省電的暫停模式。

當系統暫停作業時，會發生下列各項事件：

\* 螢幕電源被關閉

- \* CPU電源被關閉

- \* 所有的可管理週邊裝置都被關閉

如果系統未接變壓器且長期處於待命模式，久到足夠消耗掉所有的電池電力，此時系統會將目前的工作狀態儲存到硬碟當中並關閉電池電力。直到電池重新被充電或筆記型電腦連接上變壓器，系統才能夠恢復作業。

當系統未接變壓器時，系統處於待命模式的時間，完全取決於電池內剩餘的電量。由於充電電池有這種限制，在系統暫時中止作業之前，請務必先把資料存檔。

按下任何按鍵即可使已進入暫停模式的系統重新開始運作。重新開始這一項功能會使系統運作回復到暫停之前正在執行中的應用程式。然而，這並不意謂著所有處於暫停狀態的裝置都會被重新啟動。

當系統重新開始運作的時候，會發生下列各項事件：

- \* DRAM refresh：記憶體會把系統回復到暫停之前正在執行中的應用程式
- \* 開啓影像功能
- \* 開啓COM埠
- \* 接下來，每個系統需要使用到的裝置都會被啓動。



## 5-5 ACPI介面



本產品出貨內定值為開  
啓ACPI功能。

ACPI (Advanced Configuration and Power Interface) 是一種新的能源管理模式，它將能源管理的功能整合到作業系統中，並能進一步管理相關週邊設備。ACPI是由Intel、Microsoft、Toshiba所共同制定的，提供作業系統和硬體之間一個共通的能源管理介面，目前支援的作業系統有Windows ME/2000，它可以透過作業系統直接控管整台電腦的軟體與各項符合且支援ACPI規格的硬體設備，可控管之硬體遠較APM廣泛，也提供一個更方便的使用者視窗介面，因此而可以達到最佳的能源管理效能。



# 第六章

## BIOS設定

## Chapter

# 6

6-1 BIOS介紹

6-2 如何進入BIOS設定程式

6-3 主畫面功能介紹

6-4 操作功能鍵說明

6-5 Main主選單

6-6 Advanced進階選單

6-7 Security保全功能選單

6-8 Power電源管理選單

6-9 Boot啓動選單

6-10 Exit離開選單



**注意：**BIOS 的設定值直接影響到筆記型電腦的性能，其影響非常大，因此，請先熟讀本章節的所有說明，再依據您的使用習慣做相關設定。



BIOS 系統內包含一組基本的內定值，基本上您不需要再做任何修改。通常在以下狀況才需要使用到 BIOS 設定程式：一、設定或變更密碼；二、改變開機磁碟；三、將電池放電。

## 6-1 基本輸出入系統介紹

BIOS (Basic Input/Output System；基本輸出入系統) 是每一部電腦用來記憶週邊硬體相關設定，讓電腦正確管理系統運作的程式。BIOS 提供一種選單式介面供使用者自行修改設定，經由 BIOS 設定，您可以改變系統設定值以及調整筆記型電腦內部元件、變更系統效能、設定電源管理模式等等。

BIOS 程式儲存在快閃記憶體內，並且可以透過特殊的 BIOS 更新工具程式修改，以升級至最新版本。BIOS 更新工具程式在隨機附上的驅動及公用程式光碟裡可以找到，請參考驅動與公用程式安裝手冊。當您打開電源時，系統會叫出儲存在隨機存取記憶體中 BIOS 的設定，進行開機測試。

經由 BIOS 設定選單，您可以對本台電腦做以下設定：

- ※ 日期、時間以及時脈設定
- ※ 硬碟參數及週邊元件設定
- ※ 系統開機程序
- ※ 密碼設定
- ※ 能源管理特性

BIOS 系統內包含一組基本的內定值，基本上您不需要再做任何修改。

## 6-2 如何進入 BIOS 設定程式

BIOS 設定程式是選單式工具軟體架構，透過簡單易用的選單設計，進入一層一層的選項設定畫面，BIOS 設定程式並提供一組熱鍵讓您回到上一層畫面或是回到主選單。

當您打開電源，系統即進入開機自動測試 (POST) 程序，並在螢幕畫面底部顯示「Press (F2) to enter SETUP」等字樣，您若有需要進入 BIOS 設定程式，請在看到此一畫面時按下 (F2) 鍵。若您不需要更改 BIOS，開機自動測試系統隨即讀取 BIOS 中原設定值自動完成測試，當 BIOS 設定與目前輸出入設備不符，螢幕上會顯示警告文字，並請您按下 (F2) 鍵進入 BIOS 設定程式做進一步的修改。

## 6-3 主畫面功能介紹

進入BIOS設定的第一個選單畫面如下圖。第二排文字為下拉式選單，使用方向鍵移動選項，可切換至另一個選單畫面。

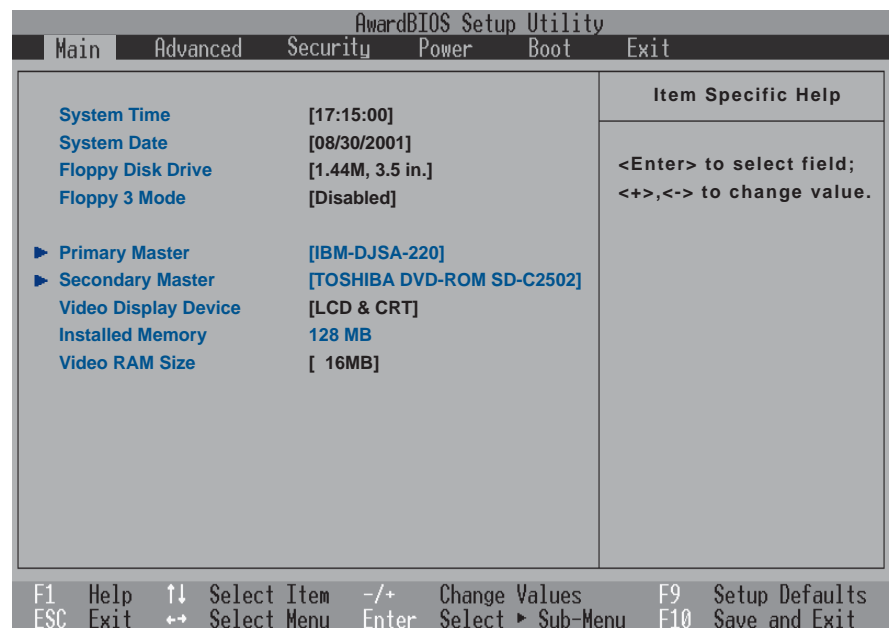

各選單功能說明如下：

- Main**            基本設定
- Advanced**    進階功能設定
- Security**      保全功能選單
- Power**        電源管理模式設定
- Boot**         開機啓動順序設定
- Exit**         離開BIOS設定程式

## 6-4 操作功能鍵說明

在BIOS設定畫面下方有兩排功能設定鍵，用以瀏覽選單選擇設定值，其功用如下：

功能鍵	替代鍵	功能
F1	Alt+H	顯示一般求助視窗
Esc	Alt+X	跳離目前選單到上一層選單，在主選單中直接跳到Exit選項
←或→		向左或向右移動選項
Enter		選擇或是進入次選單
↑或↓		向上或下移動選項
-		移動到下一個設定值
+		將選項設定移前
Home	PgUp	將選項移到本頁最上一個選項
End	PgDn	將選項移到本頁最下一個選項
F9		將目前選項參數設定為內定值
F10		存檔並離開BIOS設定程式

### 次選單

選項左邊若有一個三角型符號代表它有次選單，次選單包含該選項的進一步參數設定，將高亮度選項移到該處按下<Enter>鍵即可進入次選單，要離開次選單回到上一個選單只要按下[ESC]鍵即可，次選單的操作方式與主選單相同。

在選單的右側視窗有關於高亮度選項所到處的選項功能說明，請試著操作各功能鍵更改設定以熟悉整個BIOS設定程式，若不小心更改了某項設定也沒關係，您可以在離開BIOS設定程式時選擇不存檔離開，剛剛做的所有設定都不會儲存在BIOS記憶體內，下次開機仍會使用先前的設定，或是您也可以叫出BIOS內定值（F9），即可恢復到電腦出廠時的設定。



BIOS的設定值直接影響到筆記型電腦的性能，設定錯誤的數值將造成筆記型電腦不能開機，請使用BIOS內定值來恢復系統正常運作。

## 一般求助畫面

除了選項旁邊的功能說明之外，按下F1鍵（或是Alt+H）亦可叫出一般求助畫面，該內容簡介選單下方熱鍵的功能。您可以使用上下鍵將一般求助畫面之內容向下捲動，可以看到更多的訊息。

## 捲軸

當求助畫面右邊出現捲軸時，代表有更多的內容無法一次同時顯示在螢幕上，您可以用上下方向鍵移動捲軸或是使用<PgUp>及<PgDn>鍵以看到更多的資訊，按下<Home>鍵可以到達畫面最上方，按下<End>鍵可以到達畫面最下方，欲離開求助畫面請按下<Enter>或是<Esc>鍵。

## 存檔並離開BIOS設定程式

請參考“6-10 Exit離開選單”章節有關如何存檔並離開BIOS設定程式之詳細說明。

## 6-5 Main主選單

BIOS設定程式的主選單內容如下：請參考下圖。



由於本公司不斷研發更新BIOS設定程式，以下的畫面僅供您參考，有可能跟您目前所使用的BIOS設定程式不盡然完全相同。

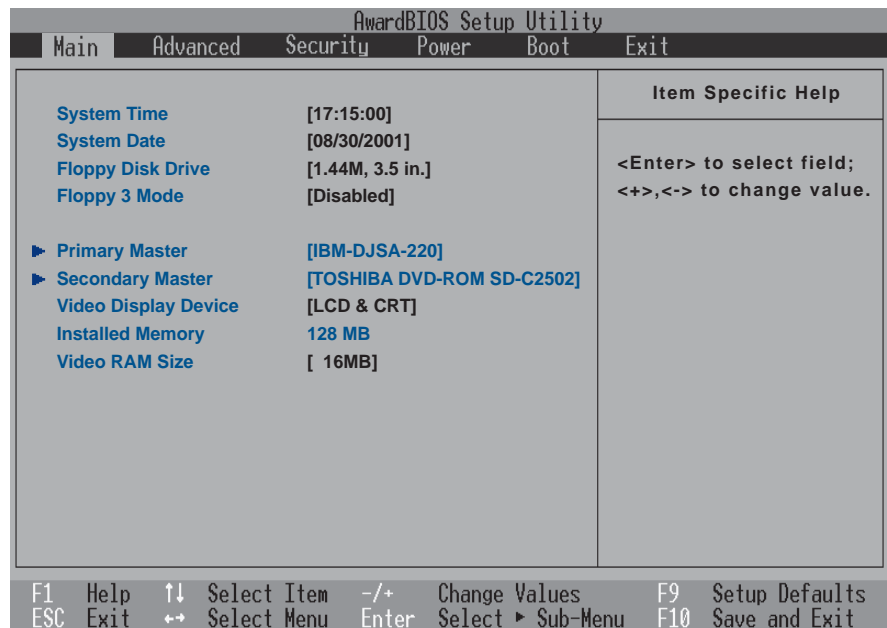

### System Time

設定您的系統時間（通常是目前的時間），順序是時、分、秒。使用〔Tab〕或〔Shift〕+〔Tab〕鍵切換時、分、秒的設定，再直接輸入數字更改設定。

### System Date

設定您的系統日期（通常是目前的日期），順序是月、日、年。使用〔Tab〕或〔Shift〕+〔Tab〕鍵切換月、日、年的設定，再直接輸入數字更改設定。

### Floppy Disk Drive

本項目不能修改。

### Floppy 3 Mode

這個部份是設定筆記型電腦的Floppy 3的軟碟機支援，總共有以下選擇：

- Enabled
- Disabled（內定值）



## 次選單

接下來兩個項目〔Primary Master〕、〔Secondary Master〕前方有三角形記號代表有次選單可供設定。

### Primary Master次選單

這個部份用來調整安裝在電腦裡的第一台IDE裝置設定，在選項的左方有一個三角形的記號表示它有次選單，直接按下〔Enter〕即可進入次選單做進一步的設定，出現如下圖選單。



注意：您可以選擇〔Auto〕項目，系統會自動偵測該硬碟機參數。自行設定IDE硬碟機參數，請先確認您已擁有該硬碟機的詳細參數設定值，錯誤的設定值將會導致系統認不得該硬碟機，導致無法利用硬碟開機。



硬碟機參數一但被寫入BIOS程式之後，新的硬碟機必須建立檔案分割表（使用FDISK程式），然後格式化之後才能寫入或是讀取檔案，而作為開機硬碟機則必須設定為active才能執行開機動作。

AwardBIOS Setup Utility		Item Specific Help
Main		
Primary Master [IBM-DJSA-220]		
Type:	[Auto]	<Enter> to select the type of the IDE drive. [User Type HDD] allows you to set each entry on your own.  WARNING: Ultra DMA mode 3/4/5 can be enabled only when BIOS detects shielded 80-pin cable.
Cylinders	[ 1024]	
Heads	[255]	
Sectors	[63]	
CHS Capacity	8422MB	
Maximum LBA Capacity	20004MB	
Multi-Sector Transfers	[Maximum]	
SMART Monitoring	[Disabled]	
PIO Mode	[4]	
Ultra DMA Mode	[4]	
F1 Help	↑↓ Select Item	-/+ Change Values
ESC Exit	↔ Select Menu	Enter Select ▶ Sub-Menu
		F9 Setup Defaults
		F10 Save and Exit

### Type

這個部份是設定安裝在電腦內的第一台IDE裝置的實際組態，通常是硬碟機，包含None、Auto、User Type HDD、CD-ROM、Other ATAPI Device等五種選擇，按下+或-可切換選擇不同項目。若選擇〔Auto〕項目，系統會自動偵測出是否有內建的IDE裝置，並將其參數值顯示在接下來的幾個項目裡，系統內定值為〔Auto〕。

若要手動輸入參數，請選擇User Type HDD項目，若為不安裝IDE元件則請選擇〔None〕。

**Cylinders**

當您在Type項目選擇User Type HDD，且Translation Method選擇Manual時，您才能修改Cylinders、Heads、Sectors等項目。Cylinder是指硬碟機的磁柱數，請參考您的硬碟機廠商提供的參數表輸入正確的數值。

**Heads**

Head是指硬碟機的讀寫磁頭數，請參考您的硬碟機廠商提供的參數表輸入正確的數值。

**Sectors**

Sector是指硬碟機每一磁軌的磁扇數目，請參考您的硬碟機廠商提供的參數表輸入正確的數值。

**CHS Capacity**

這個部份顯示BIOS經由輸入的CHS參數值計算出來的硬碟機最大容量，不能修改。

**Maximum LBA Capacity**

這個部份顯示LBA模式計算出來的硬碟機最大容量，不能修改。

**Multi-Sector Transfers**

這一個項目是以硬碟機支援的最大值，自動設定每一個區塊的磁扇數目，您也可以在Type項目選擇User Type HDD後手動更改此設定值。必須注意的是，當這個項目自動設定完成，這個值未必是該硬碟機最快的設定，請參考硬碟機廠商提供的資料做最佳設定。

以下是Multi-Sector Transfers的選項：

- Disabled
- 2 Sectors
- 4 Sectors
- 8 Sectors
- 16 Sectors
- 32 Sectors
- Maximum (內定值)

**Smart Monitoring**

S.M.A.R.T.是Self Monitoring Analysis Reporting Technology的縮寫，它是硬碟機的自我監測分析報告的技術。

以下是Smart Monitoring的選項：

- Enabled：開啓Smart Monitoring功能
- Disabled：關閉Smart Monitoring功能 (內定值)

**PIO Mode**

開啓PIO模式功能時，它可以加速系統與IDE控制器之間的傳輸速度，本項目在Type項目選擇User Type HDD時才可修改。

以下是PIO Mode的選項：

- 0
- 1
- 2
- 3
- 4 (內定值)

## Ultra DMA Mode

本項目在Type項目選擇User Type HDD時才可修改。以下是Ultra DMA Mode的選項：

- 0
- 1
- 2
- 3
- 4 (內定值)
- 5
- Disabled

## Secondary Master次選單

這個部份是用來調整安裝在電腦裡的第二台I D E 裝置的設定，通常是光碟機或是第二顆硬碟機。在選項的左方有一個三角形的記號表示它有次選單，直接按下〔Enter〕即可進入次選單做進一步的設定（參考下圖）。

Secondary Master次選單與Primary Master的設定同樣具備None、Auto、User Type HDD、CD-ROM、Other ATAPI Device等五種選擇，按下+或-切換選擇不同項目。這個部份的設定與Primary Master次選單相同，請參考Primary Master的說明。

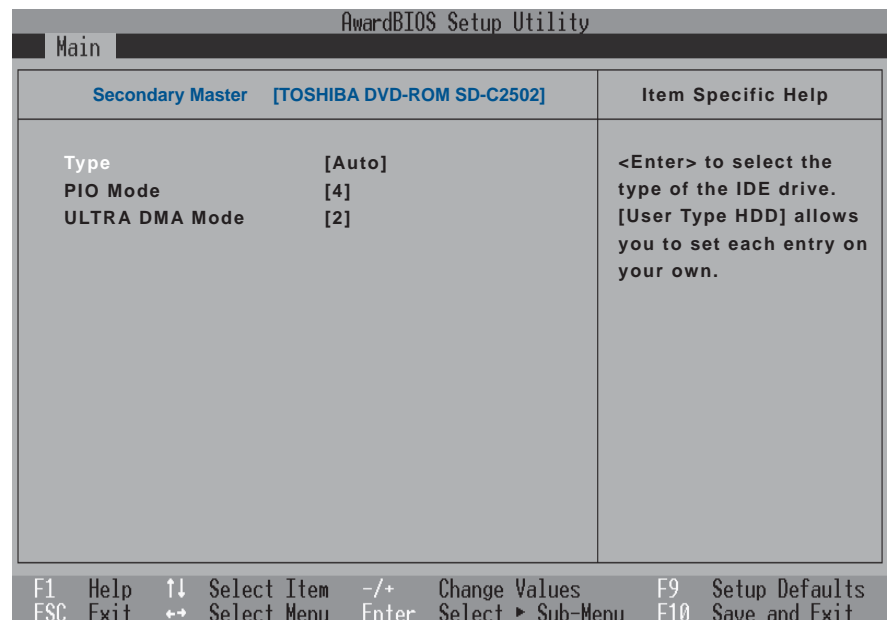

回到〔Main〕主選單，在Secondary Master次選單下面，主選單還有以下幾個設定項目：

## Video Display Device

這個部份是用來設定外接視訊顯示設備，譬如外接液晶顯示器或是CRT監視器。

以下是Video Display Type的選項：

- LCD & CRT (內定值)
- LCD
- CRT

## Installed Memory

顯示記憶體容量，不能修改。

## Video RAM Size

視訊畫面緩衝記憶體使用容量設定，有以下幾個設定項目：

- 8MB
- 16MB (內定值)
- 32MB

## 6-6 Advanced進階選單

主畫面的第二個選單是進階選單（Advanced），請參考下圖。

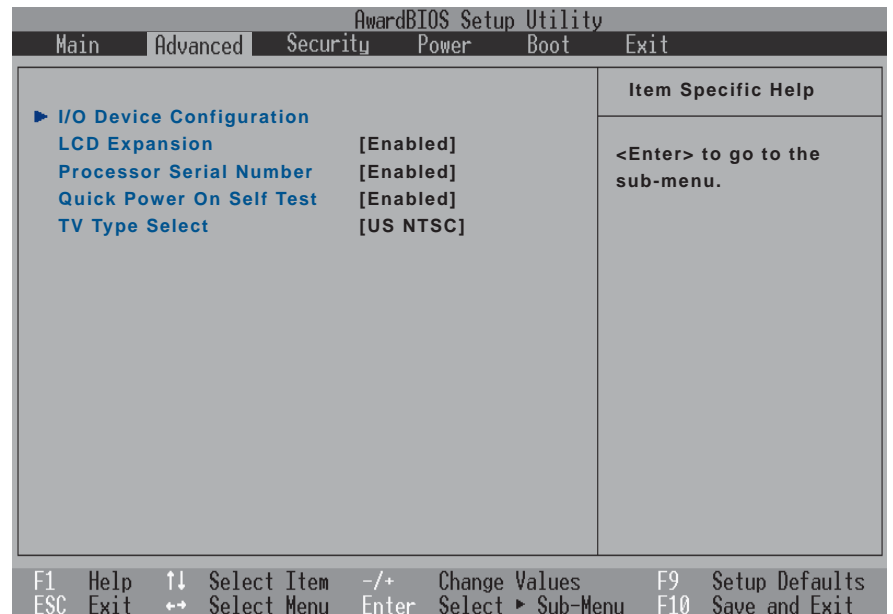

### I/O Device Configuration次選單

這個部份用來設定筆記型電腦週邊設備，在選項的左方有一個三角形的記號表示它有次選單，將選項移到該處，直接按下〔Enter〕即可進入次選單做進一步的設定，下頁圖示為I/O Device Configuration次選單。

以下是I/O Device Configuration的相關設定：

### Serial Port A

這個部份是設定筆記型電腦的序列埠（Serial Port），總共有以下選擇：

- 3F8H/IRQ4（內定值）
- 2F8H/IRQ3
- 3E8H/IRQ4
- 2E8H/IRQ3
- Disabled

AwardBIOS Setup Utility		
Advanced		
I/O Device Configuration		Item Specific Help
Serial Port A:	[3F8H/IRQ4]	<Enter> to select the I/O Address & IRQ for Infrared.
IR Port Mode	[0E00H/IRQ3] [FIR]	
Parallel Port Mode	[378H/IRQ7] [Bi-dir]	
F1 Help	↑↓ Select Item	-/+ Change Values
ESC Exit	↔ Select Menu	Enter Select ▶ Sub-Menu
		F9 Setup Defaults
		F10 Save and Exit



Serial Port A設定值與IR Port設定值前面若出現“\*”符號，代表設定值產生系統衝突，請再次確認序列埠周邊設定值，更改其他設定值，直到沒有“\*”符號出現。

### Mode

## IR Port

IR是Infrared（紅外線）的縮寫，這個部份為筆記型電腦紅外線傳輸埠設定。這個項目有以下幾種設定：

- 0E00H/IRQ3（內定值）
- 0E80H/IRQ4
- 0F00H/IRQ5
- 0F80H/IRQ7
- Disabled

IR Port的相關選項，Mode項目有以下選擇：

- FIR（內定值）

## Parallel Port

這個部份是設定筆記型電腦的並列埠（Parallel Port），總共有以下選擇：

- Disabled
- 378H/IRQ7（內定值）
- 278H/IRQ5

## Mode

Parallel Port的相關選項，Mode項目有以下選擇：

- Normal
- Bi-dir (內定值)
- ECP
- EPP

## ECP DMA Select

Parallel Port的相關選項，在MODE項目設定為ECP才會出現，有以下選擇：

- 1
- 3 (內定值)

完成I/O Device Configuration所有設定之後，按下Esc鍵即可回到進階選單，繼續進行以下設定。

## LCD Expansion

這個項目讓您選擇是否開啓液晶顯示螢幕擴充功能。這個項目有以下選項：

- Enabled (內定值)
- Disabled



Processor Serial Number項目僅在Pentium III處理器有作用，Celeron處理器並不支援此一功能。若您的選單並未出現此一項目，您的電腦應該是採用Celeron處理器。

## Processor Serial Number

這個項目讓您選擇是否開啓顯示處理器序號功能，開啓(Enable)這個功能，將允許某些應用軟體提出要求顯示處理器序號時提供這台電腦處理器的序號。這個項目有以下選項：

- Enabled (內定值)
- Disabled

## Quick Power On Self Test

這個項目讓您選擇是否開啓快速電腦開機自動測試功能。這個項目有以下選項：

- Enabled (內定值)
- Disabled

## TV Type Select

這個項目讓您選擇電視訊號標準，有以下選項：

- US NTSC (內定值)
- Japan NTSC
- PAL

## 6-7 Security保全選單

主畫面的第三個選單是Security選單，這個部份提供一個保護電腦系統資源的方式，藉由設定使用者密碼，以避免未經允許的使用者侵入並盜取電腦相關資訊或是更改BIOS設定。請參考下圖：

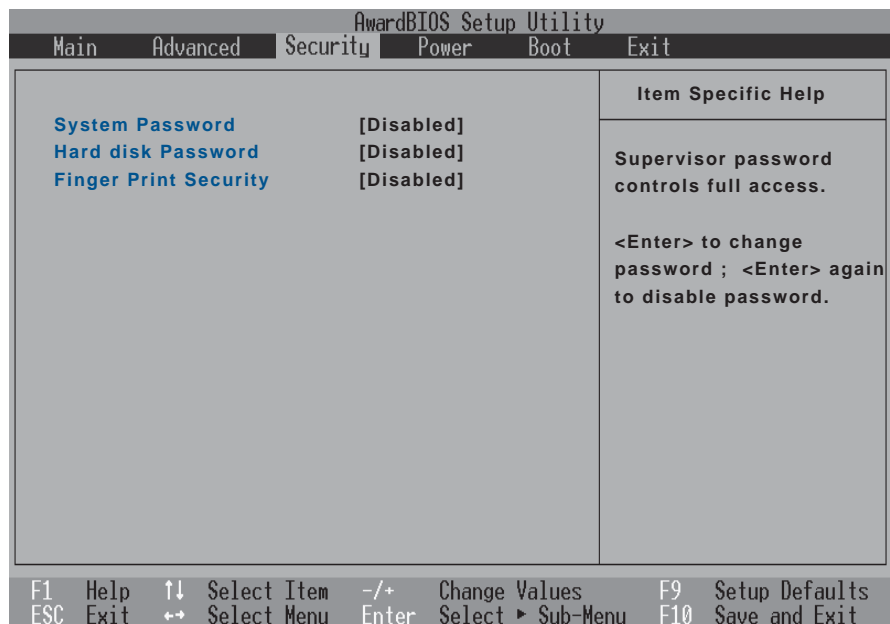

這個選單一共有三個設定項目：System Password [Disabled]；Hard disk Password [Disabled]；Finger Print Security [Disabled]

### System Password [Disabled]

這個項目讓您選擇是否開啓系統密碼保護功能，在進入BIOS設定系統時將會詢問你密碼。將高亮度選項移到此處按下<Enter>即出現表1，要求您輸入密碼，輸入完成按下<Enter>鍵之後即出現表2，請您再輸入密碼一次以確認密碼輸入正確。

表1

表2



輸入過密碼後選項即變為[Enabled]，倘若不輸入密碼直接按下<Enter>兩次，選項即變為[Disable]就不會有密碼的保護。

您可以輸入8個英數字，但符號及其他鍵不予辨別。欲清除先前密碼設定，只要按下<Enter>鍵兩次即可清除。

## Hard Disk Password[Disabled]

將高亮度選項移到此處按下<Enter>即出現表3，要求您輸入密碼，輸入完成按下<Enter>鍵之後即出現表4，請您再輸入密碼一次以確認密碼輸入正確。

表3



Enter Hdd Password :

表4



Confirm Hdd Password :

## Finger Print Security[Disabled]

這個項目讓您選擇是否在開機時啟動指紋辨識系統密碼保護功能。這個項目有兩個選擇：

- Disabled（內定值）：關閉指紋辨識系統功能
- Enabled：在系統開機時執行指紋辨識系統

系統開機之後，即會進入指紋辨識系統設定畫面，有關指紋辨識系統設定資訊請參考第七章之詳細說明。

倘若您設定了系統及硬碟機密碼並開啓指紋辨識密碼，開機自動測試完成之後，第一個會問的是指紋辨識密碼，再來詢問您的硬碟機密碼。

假如您只設定了系統及硬碟機密碼，第一個會問的是硬碟機密碼，再來詢問您的系統密碼。

## 6-8 Power 電源管理選單

主畫面的第四個選單是筆記型電腦相關電源管理的進階設定，請參考下圖。

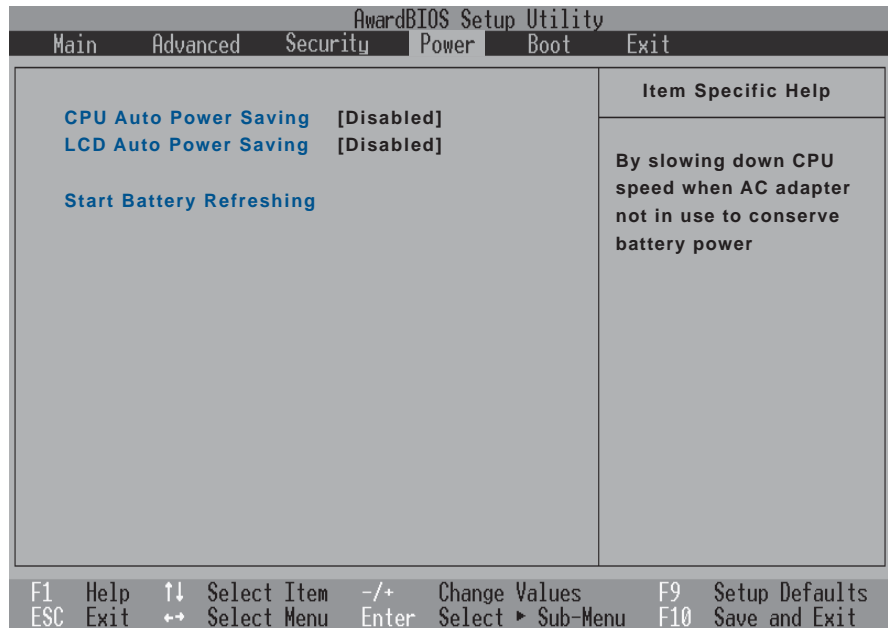

### CPU auto power saving

這個項目有兩個選擇：

- Enabled：開啓CPU自動省電功能
- Disabled（內定值）：關閉CPU自動省電功能

### LCD auto power saving

這個項目有兩個選擇：

- Enabled（內定值）：開啓LCD自動省電功能
- Disabled：關閉LCD自動省電功能



按下Start Battery Refreshing項目將無法回到BIOS設定畫面，倘若您現在並不需要進行電池充放電的動作，請勿點選此一項目。若已進入而想要跳出此一項目，請按下重置鍵（Reset）即可關機。

### Start Battery Refreshing

按下此一項目之前，請先將變壓器接上，筆記型電腦將開始進行充電→放電→再充電的動作，完成之後，電腦隨即自動關機。整個過程約需8個小時，若超過8個小時仍未完成，請與原廠技術服務人員連絡。



當電池怎麼充電也很難充飽時，才需要進行此一動作，<sup>1</sup>並請事先準備好本筆記型電腦專用的變壓器。整個過程約需8個小時，若超過8個小時仍未完成，請與原廠技術服務人員連絡。

## Start Battery Refreshing操作步驟說明

步驟一：按下“Start Battery Refreshing.”選項。

步驟二：跳出BIOS設定畫面，螢幕上將出現如下說明文字：

```
Battery refresh utility
This will recalibrate the battery gauge
Please be sure you have AC adapter inserted
Battery internal registersre-initialized
Please wait while the batteryis charging...
```

步驟三：請依據畫面指示連接變壓器，電腦即自動開始充電。

步驟四：出現如下說明文字，請依據畫面指示將變壓器移開，並耐心等待直到電源耗盡，電腦即自動關機。（由於電源耗盡將花費幾個小時，建議您可以在睡前進行此一動作）

```
Please Remove AC adapter and wait the machine shut down.
Please leave the machine on until it shutdown.
```

步驟五：電腦關機之後，請再度接上變壓器，此時充電指示燈亮起，直到電池充電指示燈熄滅，即表示充電完成。

以上五個步驟即完成一整個電池更新的動作。

## 6-9 Boot 啓動選單

在主畫面的第五個選單是Boot，這個部份提供使用者自行選擇開機裝置的順序，請參考下圖。

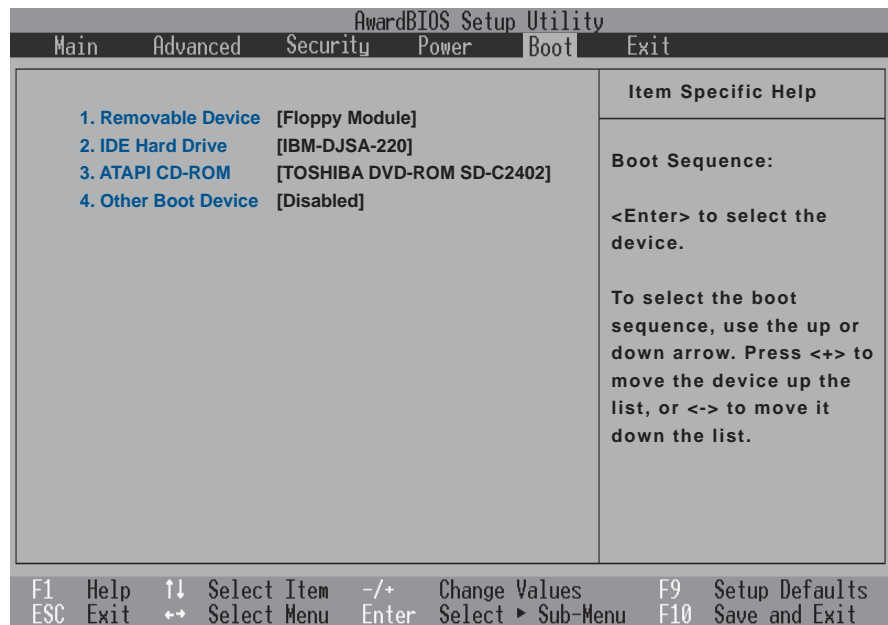

Boot 啓動選單總共有四個項目：

1. Removable Device
2. IDE Hard Drive
3. ATAPI CD-ROM
4. Other Boot Devices

由上至下代表系統開機時搜尋開機裝置的順序，若要修改其順序，請將高亮度選項移到欲調整順序之項目上，使用減號 - 將其順序移後，或使用加號 + 將其順序移前。

## 6-10 Exit離開選單

當您做完所有的BIOS設定之後欲離開選單時，請進入這個選單選擇離開BIOS設定的模式，請參考下圖。



注意：按[ESC]鍵並無法離開BIOS設定程式，您必須選擇任一離開方式才能離開BIOS設定程式。

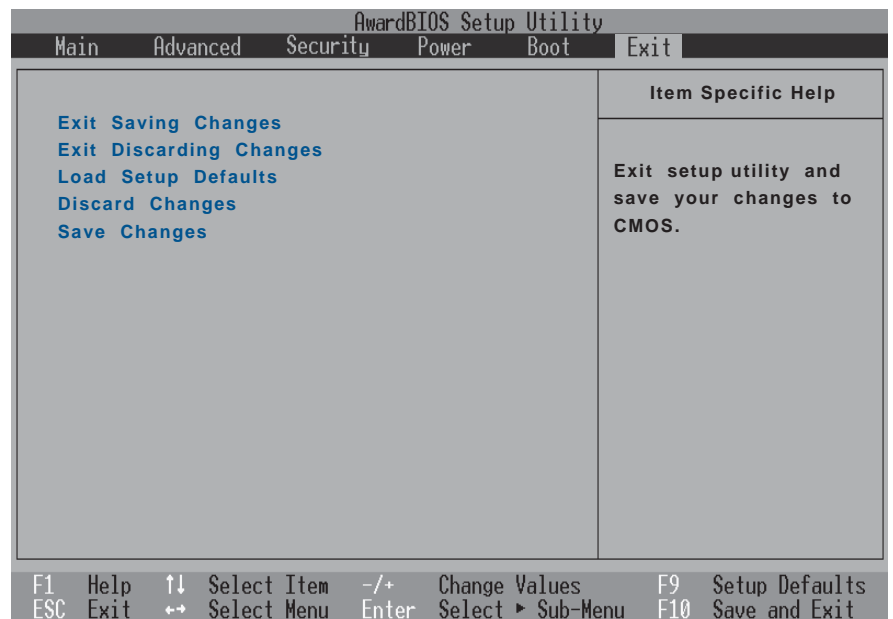

### Exit Saving Changes

當您做完BIOS設定，請選擇這個項目以確認所有設定值是否要存入CMOS記憶體內。按下<Enter>鍵，即出現表5對話窗：

表5

Setup confirmation	
Save configuration changes and exit now ?	
(Yes)	(No)

選Yes，將設定值存入CMOS記憶體並離開BIOS設定程式；選No，繼續BIOS程式設定。

### Exit Discarding Changes

若您想放棄所有設定，並離開BIOS設定程式，請將高亮度選項移到此處，按下<Enter>鍵，即出現表6對話窗：

表6

Setup confirmation	
Discard configuration changes and exit now ?	
{ Yes }	{ No }

選Yes，將不會改變任何設定值並離開BIOS設定程式；選No，繼續BIOS程式設定。

## Load Setup Defaults

若您想放棄所有設定，將所有設定值改為出廠內定值，請將高亮度選項移到此處，按下<Enter>鍵，即出現表7對話窗：

表7

Setup confirmation	
Load default Configuration now?	
{ Yes }	{ No }

選Yes，將所有設定值改為出廠內定值，並繼續BIOS程式設定；選No，繼續BIOS程式設定。

## Discard Changes

欲放棄所有設定，將設定值改為上一次BIOS設定值，請將高亮度選項移到此處，按下<Enter>鍵，即出現表8對話窗：

表8

Setup Confirmation	
Load previous configuration now?	
{ Yes }	{ No }

選Yes，將上一次BIOS設定值存入CMOS記憶體，並繼續BIOS程式設定；選No，繼續BIOS程式設定。

## Save Changes

若您設定到一半，想將目前設定值存起來，請將高亮度選項移到此處，按下<Enter>鍵，即出現表9對話窗：

表9

Setup Confirmation	
Save configuration changes now?	
{ Yes }	{ No }

選Yes，將目前設定值存入CMOS記憶體，並繼續BIOS程式設定；選No，繼續BIOS程式設定。

# 第七章

## 附錄

7-1 指紋辨識系統

7-2 Smart Card

7-3 FingerCard軟體

Chapter

7



指紋辨識系統配備視機型而定，具備指紋辨識系統之機型的使用者才需要設定此一章節，否則請跳過本章節。

不具備指紋辨識系統之機型，並無法升級。



請記住您所儲存的是哪一隻指頭的指紋，且每次放置在指紋辨識窗口的位置也必須一致，以避免辨識失敗。



## 7-1 指紋辨識系統 (視機型而定)

本產品某些機型配備指紋辨識系統，可在開啓作業系統及 BIOS 設定程式之前，提供一個安全的保護機制，避免未經授權的使用者輕易進入並使用您的電腦。

欲使用指紋辨識系統功能，必須在 BIOS 設定程式內開啓指紋辨識系統功能，詳細請參考 BIOS 設定章節有關保全選單的說明。

倘若您已在 BIOS 設定程式內開啓指紋辨識系統，並設定好指紋資料，在電腦開機之後，系統會要求您將手指放到指紋辨識窗口上，經過掃描並與系統中所儲存的指紋資訊比對之後，確認您是授權的使用者，才會進行接下來的開機動作。若是未經授權的使用者，則無法進入 BIOS 設定程式及作業系統，因此，電腦內的機密資料將不會被盜用。

### 工作原理

指紋辨識系統的工作原理乃是根據人類指紋獨一無二的生物特徵進行比對辨識，再加以應用而達到系統安全防護的目的。本產品採用的指紋辨識系統，精密度遠高於僅偵測表皮的一般產品，其高精密辨識器，乃是藉由指紋辨識窗口四周之金屬表面與皮膚接觸時，打出靜電，在指紋和偵測器間產生不同的電場，因而產生不同之紋路，再藉由指紋上特徵點之比對，以辨識出不同之指紋身份。

### 操作應用

指紋辨識系統可以儲存左右手任一隻手指的指紋(最多三個指紋資料)，您可以左右手都儲存一個指紋，或是多儲存幾隻手指的指紋，以避免需要使用電腦的時候，該手指處於不利於辨識的狀況(髒污或是受傷)。

指紋辨識系統也可以儲存設定多個使用者的指紋(指紋資料總數最多三個)，您可以設定讓某些人也可以使用您的電腦，譬如您的家人、同事、朋友等等。

必須注意的是，請記住您所儲存的是哪一隻指頭的指紋，且每次放置在指紋辨識窗口的位置也必須盡量保持一致，如此才可以避免辨識失敗。



## 提高辨識率



將手指放在指紋辨識窗口時，請勿前後滾動。不可以像蓋指紋一樣的前後按壓指紋辨識窗口。



手指與指紋辨識窗口必須保持平行，本產品可以辨識低於15度角的狀態，但是辨識率將降低。

為了提高指紋辨識率，請遵循以下各項使用注意重點：

1. 儘量將指紋之紋路中心，平放（與窗口平面平行）於辨識窗口上，以提高指紋特徵點之資訊量。
2. 確認手指和指紋辨識窗口四週的金屬都有良好的接觸。
3. 請將指頭緊貼平放於辨識窗口，不可以過度用力，敲擊，或是過於輕觸，也不要左右前後晃動。
4. 指紋辨識系統操作畫面出現清楚之指紋之後，請依據畫面指示隨即移開手指。

指紋之紋路中心點大約在第一個指關節與指尖的中心，或是指甲根部的反面（視每個人的情形而定）。

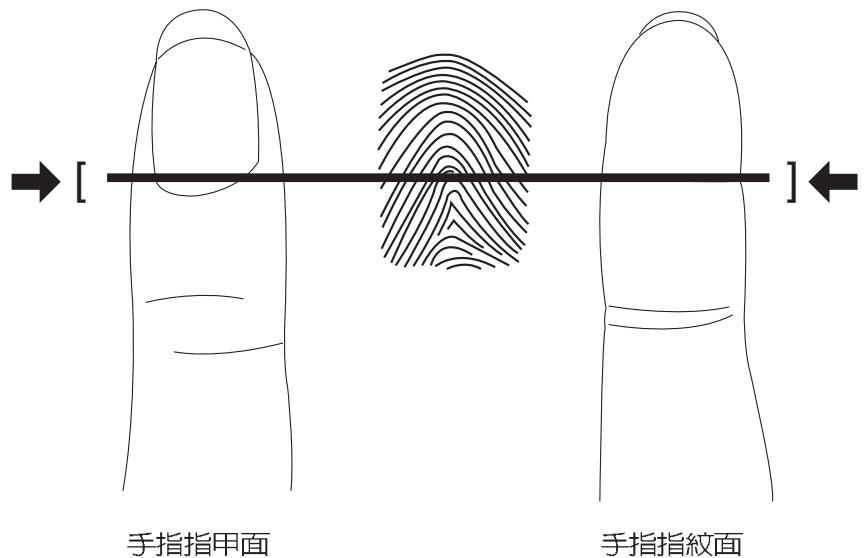

## 提高辨識率

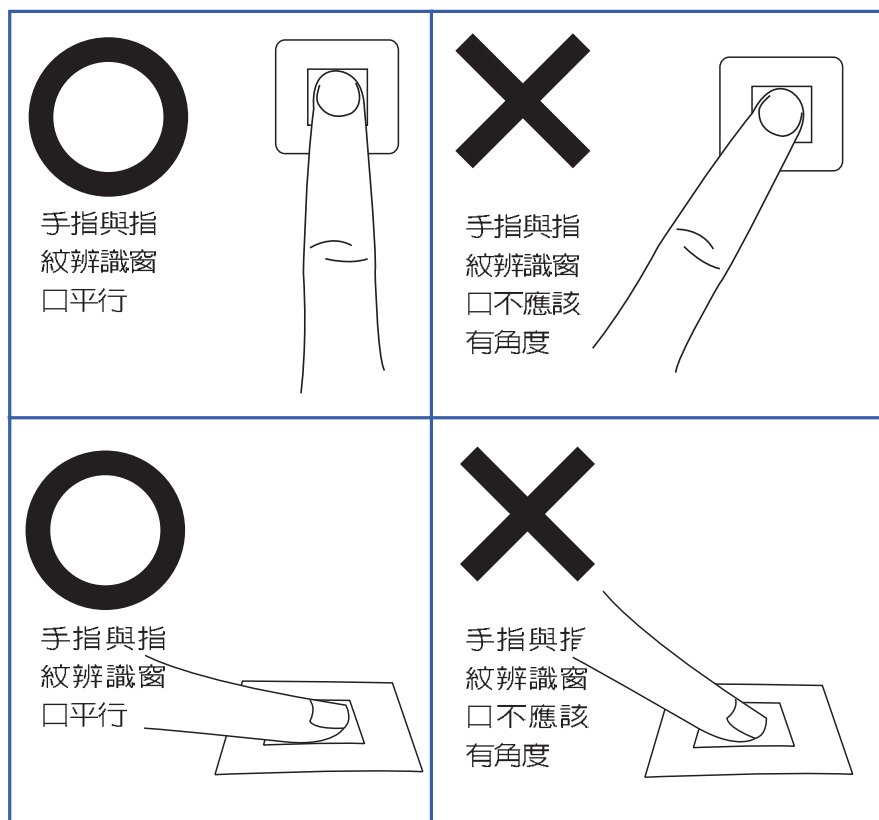

## 清潔保養

- 1.不可使用酸性清潔劑擦洗，請使用乾淨的布輕拭即可。
- 2.不可以用力敲擊，或是重壓指紋辨識窗口。
- 3.使用時，請保持手部清潔乾燥。

## 指紋辨識系統設定畫面

在指紋辨識系統操作畫面按下<F1>按鍵，並使用管理者指紋進入指紋辨識設定程式之後，出現如下指紋辨識系統設定畫面，請參考下圖：

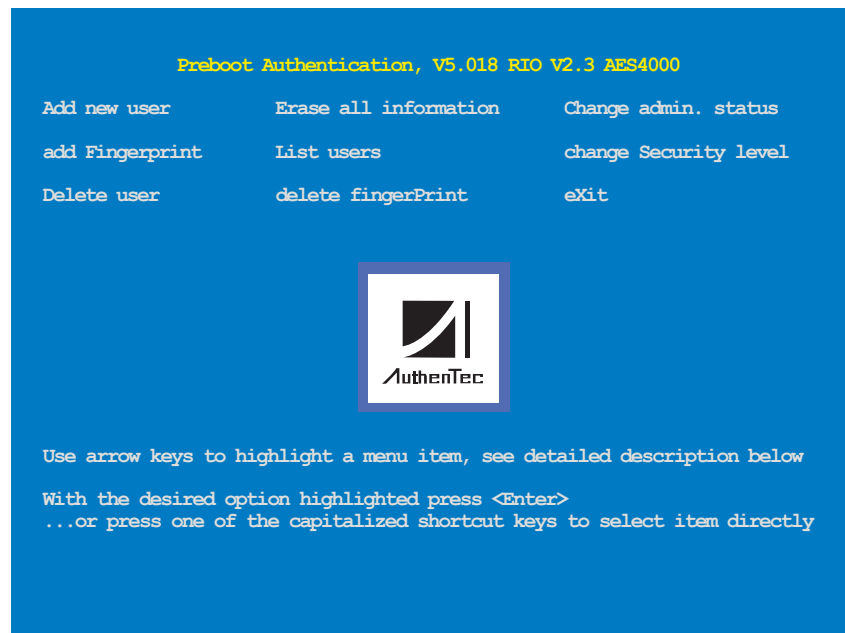

指紋辨識系統設定畫面總共有以下九個設定項目，將游標移至該項目，按下<Enter>鍵即可進入各個設定選項。大寫字母部份為快速鍵，按下括號內的字母即可快速進入設定選項。

(A)dd new user：加入新使用者

(E)rase all information：移除所有的資訊

(C)hange admin. status：改變管理者

add (F)ingerprint：加入新的指紋資料

(L)ist users：顯示所有使用者

change (S)ecurity level：改變安全層級

(D)elete user：刪除使用者

delete finger(P)rint：刪除指紋資料

e(X)it：離開

## Add new user 加入新使用者

輸入使用者名稱（譬如您的英文名字），按下<Enter>鍵，繼續進行指紋辨識動作。

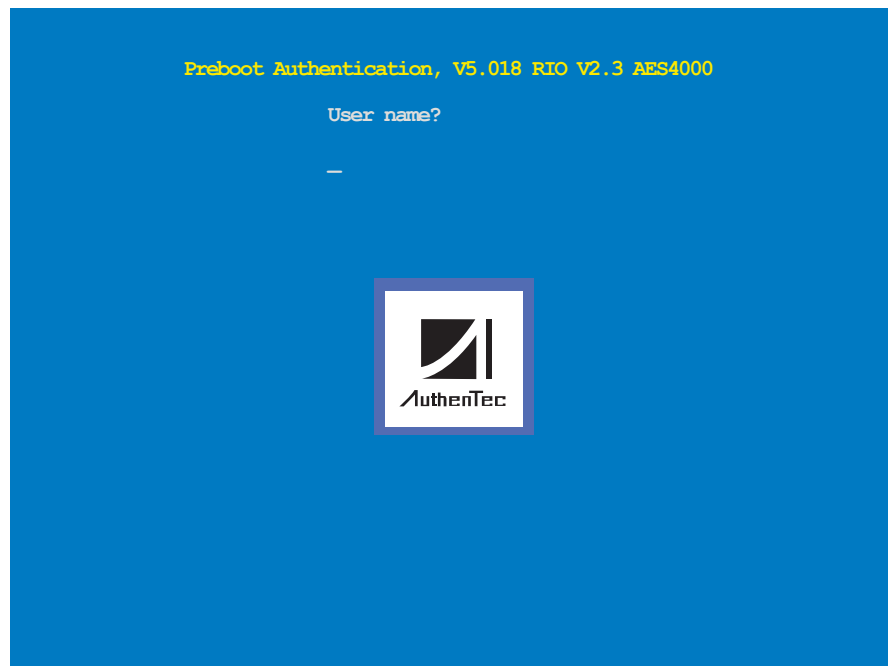

在接下來的畫面中，將要求您將手指緊貼放在指紋辨識窗口上，確認皮膚和窗口四週的金屬都有良好的接觸。當畫面出現清楚之指紋之後，請依據畫面指示隨即移開手指。

再一次將手指緊貼放在指紋辨識窗口上，確認指紋辨識成功之後，即可按下[ESC]鍵回到主選單。

## Erase all information：移除所有的資訊

按<Y>鍵即可刪除所有資料，按<N>鍵即可回到主畫面。

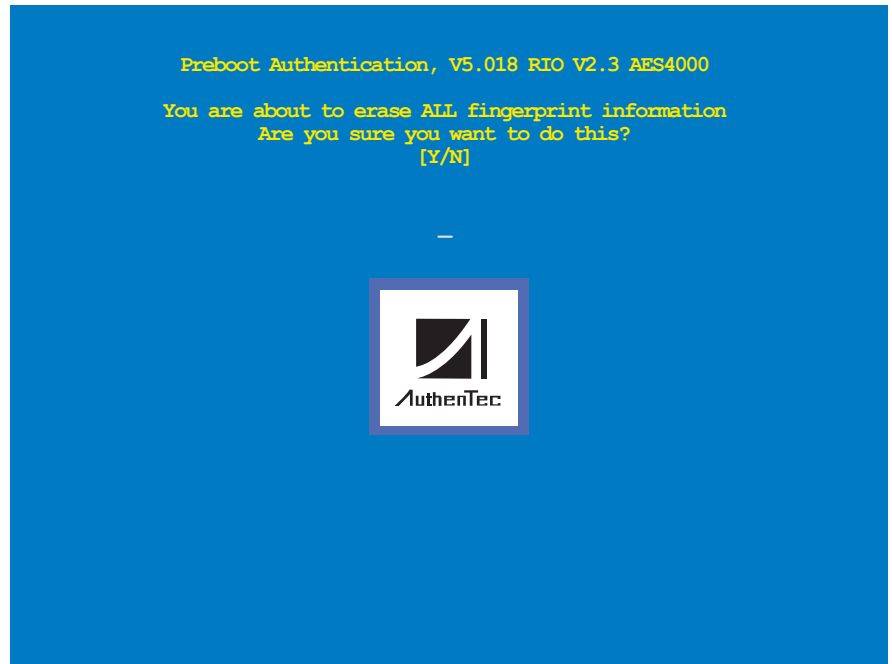



具備管理者身分的使用者才可以進入指紋辨識設定程式，並更改指紋辨識系統相關設定。



管理者(Administrator)可以超過一個人，您也可以讓每個使用者都可以成為管理者。

### Change admin. status：改變管理者

管理者的名稱前方將會標示有“+”號，非管理者的名稱前方並無任何標示。欲將某個使用者設定為管理者，或是取消其管理者的身分，請將游標移至選定的使用者名稱上，按下<Enter>鍵即可以改變管理者的狀態。

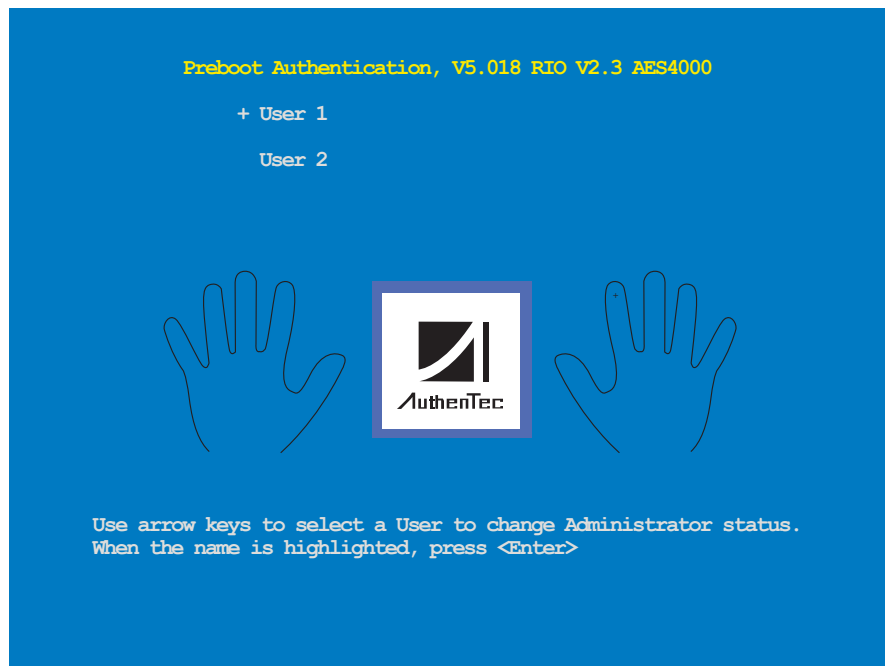

## add Fingerprint：加入新的指紋資料

將游標移至選定的使用者名稱，按下<Enter>鍵即可進一步設定指紋選項。

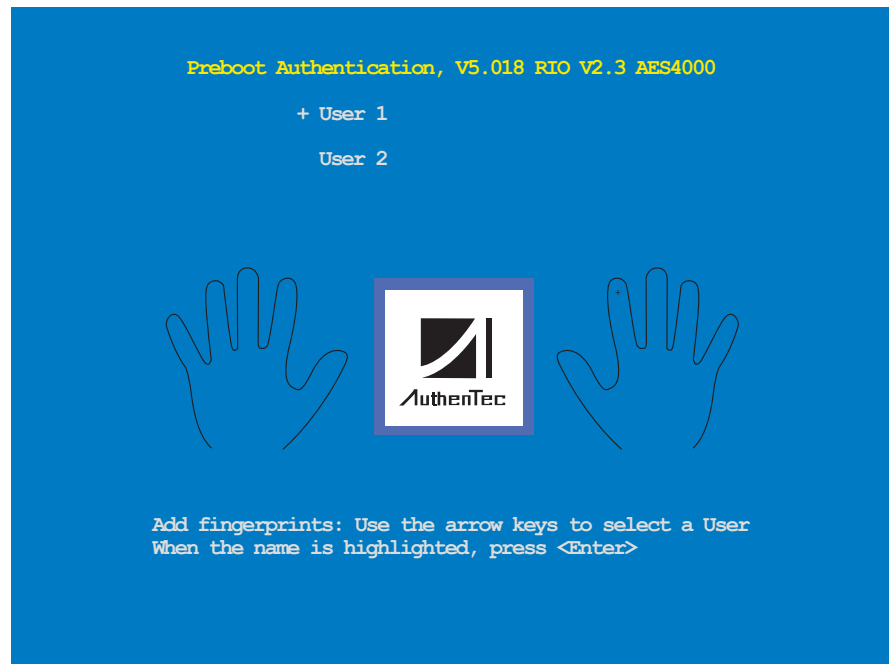

將游標<+>用方向鍵<→>及<←>鍵移至欲設定之手指，然後將手指指腹部份放在辨識窗口上，系統會指示您將手指移開及置放在辨識窗口上數次，直到系統辨識記錄完成。辨識完成之後，該手指上的<+>將會變成紅色，代表辨識完成。

## List users：顯示所有使用者

顯示所有授權的使用者，按下<Enter>鍵即可回到主畫面。

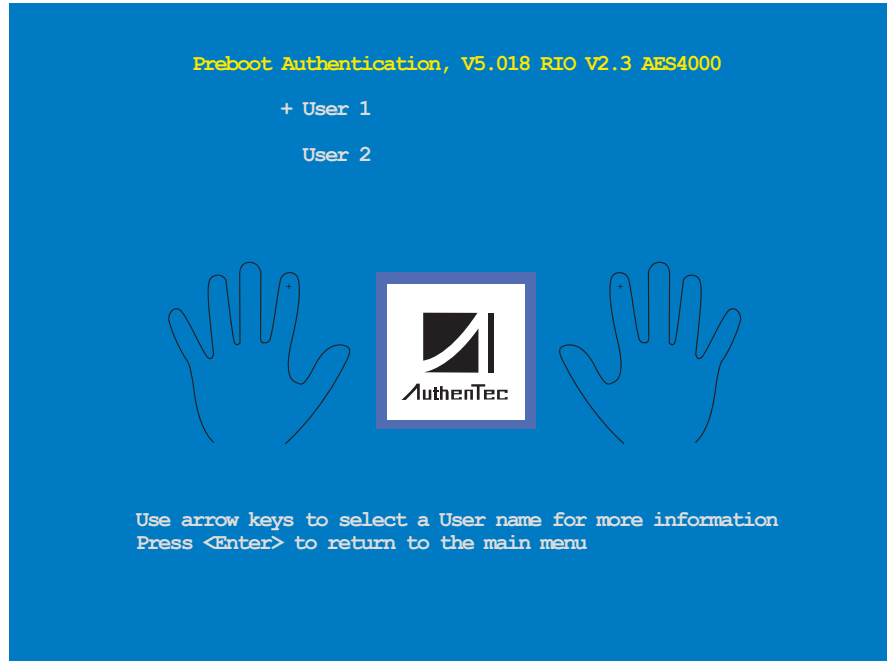

## change Security level：改變安全層級

顯示目前安全層級，請輸入1~4，設定新的安全層級。

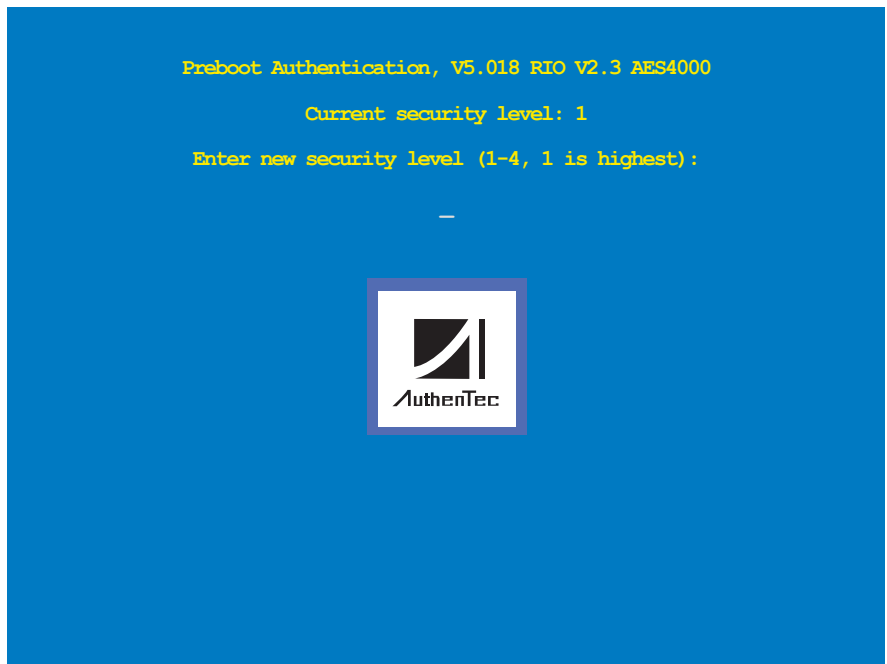

安全層級1~4代表比對的精準程度，安全層級1代表100%比對，安全層級2代表80%比對。以此類推，安全層級4的比對精準程度最低，屬模糊比對，因此比對之成功率相對提高。您可以依據自己的需求設定喜好的安全層級



## Delete user：刪除使用者

將游標移至欲刪除的使用者名稱，按下<Enter>鍵即可。

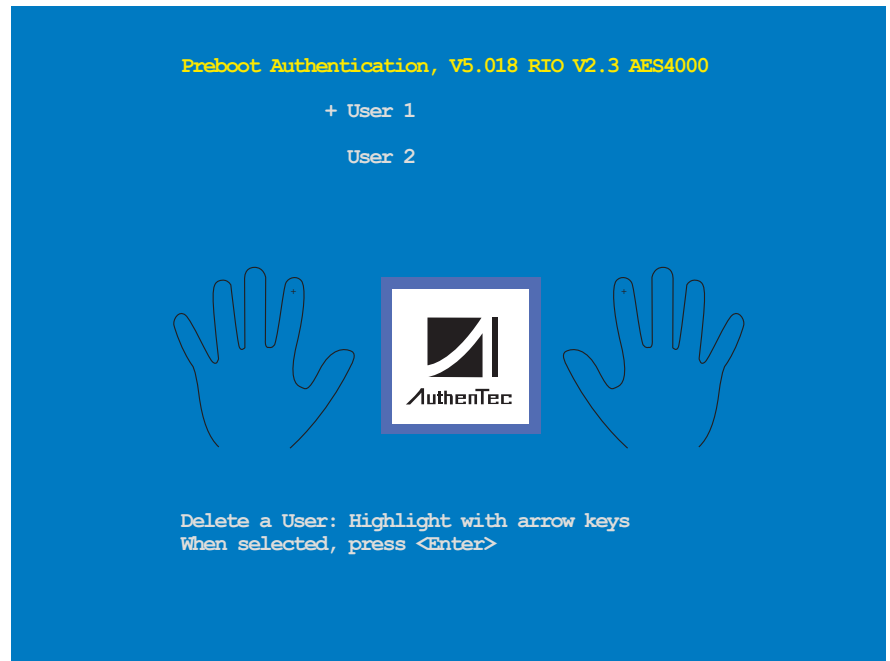

## Delete fingerPrint：刪除指紋資料

將游標移至欲刪除的使用者名稱，按下<Enter>鍵，然後將游標<+>用方向鍵<→>及<←>鍵移至欲設定之手指，然後按下<Enter>鍵即可刪除。

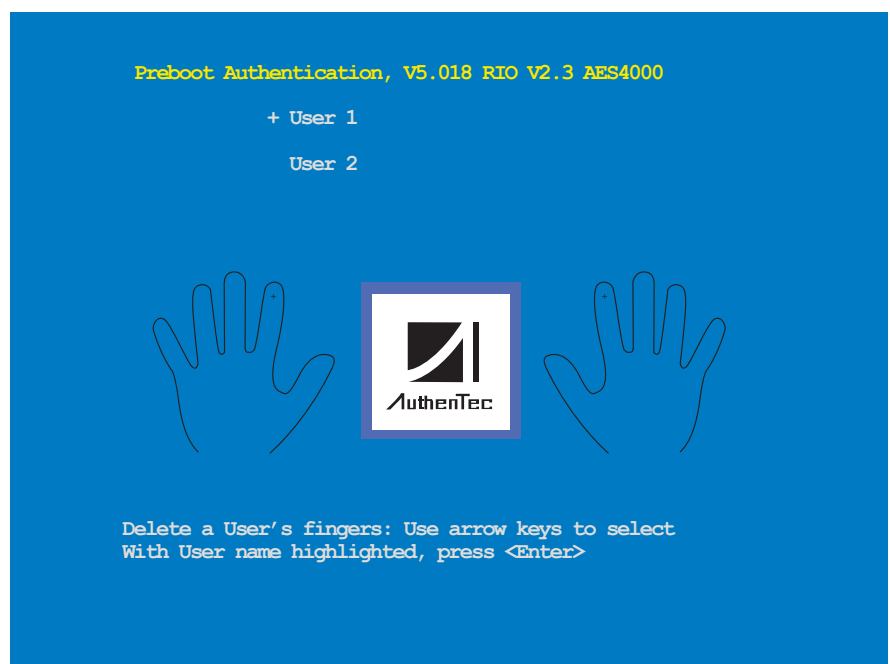

## 指紋辨識系統操作畫面

1. 第一次在BIOS設定程式開啓指紋辨識系統功能之後，首先出現出現如下畫面， “Identifying: Place your finger firmly on the Sensor”，請將手指緊貼放在指紋辨識窗口上，確認皮膚和窗口四週的金屬都有良好的接觸。當畫面出現清楚之指紋之後，請依據畫面指示隨即移開手指。

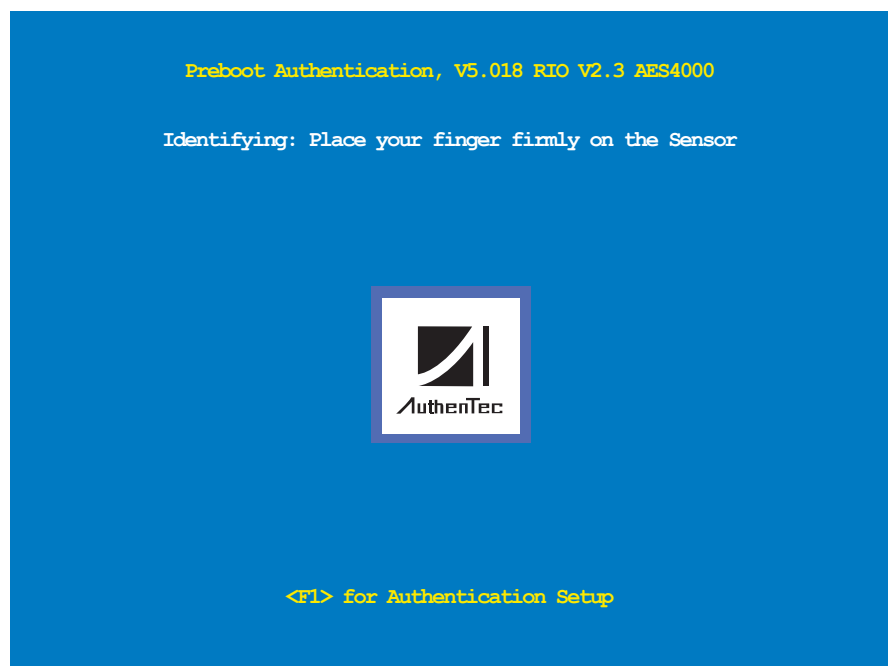

2. 倘若出現如下畫面，“Identification FAILED! Please try again!”，表示辨識失敗，請重新將手指緊貼放在指紋辨識窗口上，確認皮膚和窗口四週的金屬都有良好的接觸。

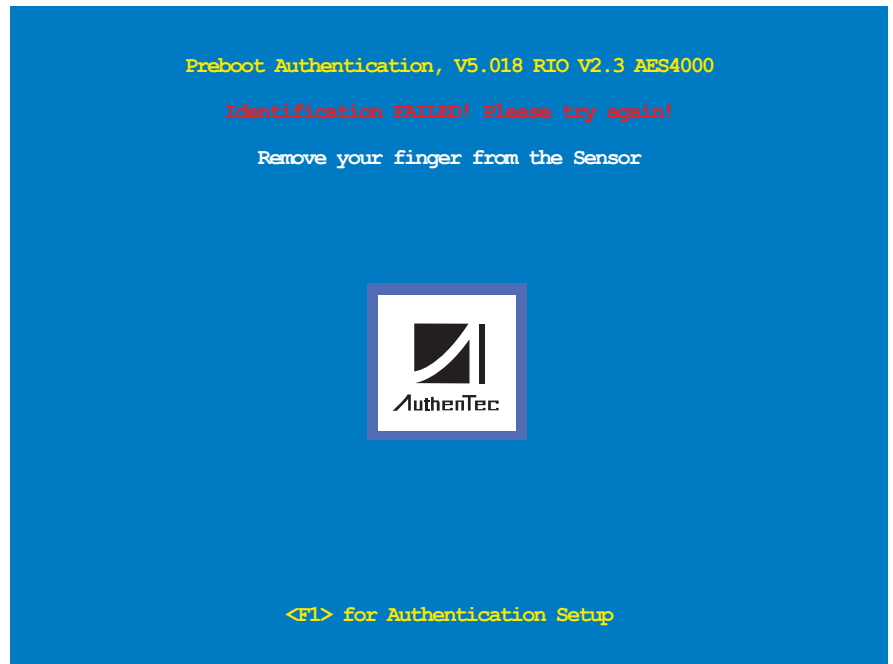

User1是您所設定的該指紋的使用者名稱，您也可以輸入自己的英文名字。

3. 辨識成功將會出現如下畫面，“Welcome, User1! ”，請依據畫面指示隨即移開手指，隨即繼續進行開機動作。

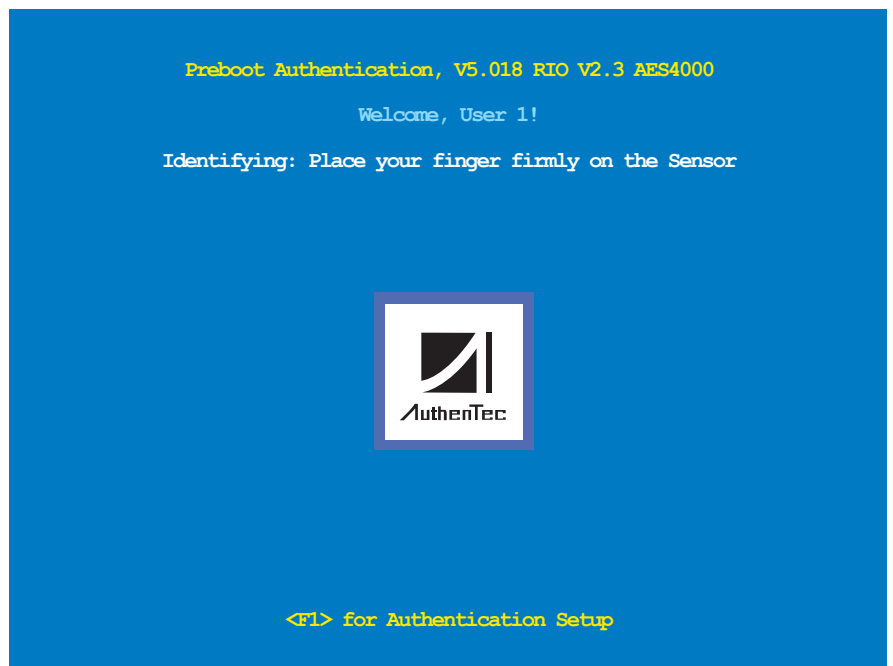



欲更改指紋辨識相關設定，必須是管理者 (Administrator) 才可以進入指紋辨識設定程式。



管理者 (Administrator) 可以超過一個人，您也可以讓每個使用者都可以成為管理者。

4. 欲更改指紋辨識系統相關設定 (增加使用者或是顯示使用者資訊)，必須是管理者 (Administrator) 的指紋才可以進入指紋辨識設定程式。您是第一個使用紋辨識系統的使用者則為當然的管理者 (Administrator)。

請請按下 <F1> 按鍵，出現如下畫面， “Identifying: Place your finger firmly on the Sensor”，若您具備管理者身分 (可在指紋辨識系統中設定)，請將手指緊貼放在指紋辨識窗口上。

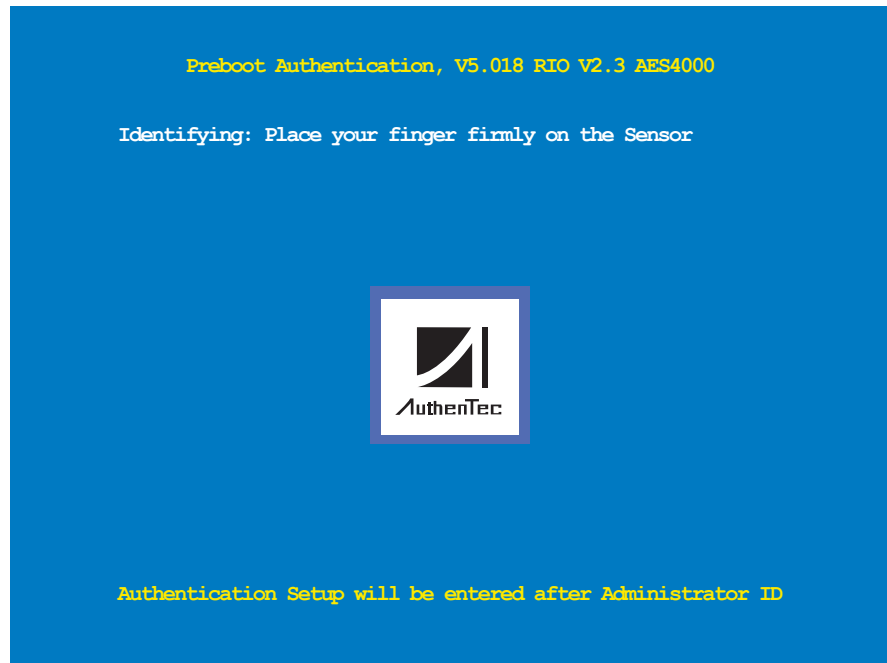

## 7-2 Smart Card



Smart Card為選購配備，欲選購請洽詢授權經銷商。

本產品提供PCMCIA介面的Smart Card供使用者選購，Smart Card的可以提供一個使用者身分驗證功能，搭配FingerVard軟體的使用，當特定的Smart Card插入PCMCIA插槽才能啓用您的筆記型電腦。

## 7-3 ASUS FingerCard應用程式

ASUS FingerCard整合一般Smart Card及指紋辨識系統功能，可同時管理Smart Card及指紋辨識系統的使用者登錄資料。透過這一整合的套裝軟體，將具備以下強大之管理功能，詳情請參考ASUS FingerCard使用手冊說明。

- 1.Preboot security(Fingerprint only) in POST level
- 2.Access control.
- 3.Data/File Encryption.
- 4.Auto fill-in.
- 5.Device Management.