

T675

# MP3數位隨身聽

## 使用手冊

MP3 Player User's Manual

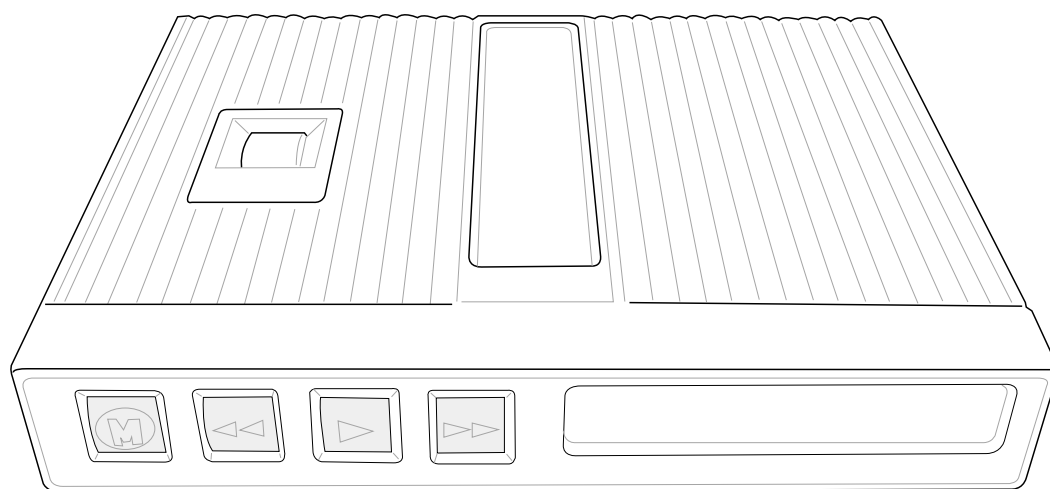

產品名稱：MP3數位隨身聽

手冊版本：T675 1.00 版

發表日期：2001 年 6 月

# 使用注意事項

## 關於您的安全

- ※請勿將MP3數位隨身聽掛在胸前，避免MP3數位隨身聽撞擊胸口造成身體不適。
- ※使用耳機聽音樂時請勿調整最大聲的音量長時間使用，避免造成耳朵的不適。假如您感覺到耳朵有嗡嗡聲，請將音量放低或是停止使用耳機。

## 關於產品維護

- ※請勿將重物壓在MP3數位隨身聽上，避免壓壞內部元件。
- ※請小心攜帶MP3數位隨身聽，避免其掉落地面摔壞內部元件。
- ※請勿將任何物品塞入電池槽內，以避免引起機件短路，或是電路損毀。
- ※請勿使用非本產品配備的電池或連接線，由於電路設計之不同，將有可能造成內部零件的損壞。
- ※保持機器在乾燥的環境下使用，雨水、溼氣、液體等含有礦物質將會腐蝕電子線路。
- ※不要試圖拆開機器內部，非專業人員自行拆開機器將會造成機器故障問題。
- ※請勿用手指按壓顯示螢幕，避免顯示螢幕故障。
- ※請勿將MP3數位隨身聽放在陽光直曬的汽車內，有必要將MP3數位隨身聽留在車上時，也請將之放在較陰涼的角落。也不要將MP3數位隨身聽放在接近熱源（瓦斯爐、微波爐上）的地方。
- ※避免將MP3數位隨身聽放在具有磁場的環境，譬如，不要跟磁鐵擺在同一個抽屜內等等。
- ※不可丟擲MP3數位隨身聽及其相關配件，應將MP3數位隨身聽放在穩定的桌面，並且放在小孩拿不到的地方。
- ※請勿在0°C以下或是50°C以上的環境下使用MP3數位隨身聽，超過此一範圍下使用本產品有可能導致部份機件的故障。



## 關於電池

- ※在安裝或是移除電池時請先關閉MP3數位隨身聽電源。
- ※請勿使用導電物質碰觸電池的金屬接點，尤其是不要將電池跟其他金屬物品放置在一起，將可能造成短路的危險。
- ※請勿將電池丟擲到火中，將可能發生爆炸的危險。

## 關於耳機

- ※請勿在開車、騎摩托車或是騎腳踏車時使用耳機聽音樂，有可能造成車禍等危險。
- ※走路時使用耳機聽音樂，請將音量盡量放低，隨時保持對周遭交通狀況的警覺，尤其是在經過行人穿越道時應特別注意，盡量避免邊走路邊聽音樂。

# 日常維護保養

## 顯示螢幕保養

顯示螢幕不須經常擦拭，當沾染油污或是灰塵時，請用乾淨、柔軟的布，沾取一點水或是市售的玻璃清潔劑（不含蠟及研磨劑者），以同一方向由左至右輕輕擦拭顯示螢幕表面即可。若顯示螢幕上有小髒點，請將布沾溼輕輕拭除即可。

## 其他保養

清潔保養前請務必依照下列步驟保養您的MP3數位隨身聽。

- 步驟一：將電源關閉，拆除連接線
- 步驟二：用小吸塵器將連接頭、縫隙等部位之灰塵吸除
- 步驟三：用乾布沾取少許水或是經過稀釋的清潔劑輕輕擦拭表面，請注意千萬不要將任何清潔劑滴入機器內部，以避免電路短路燒毀。
- 步驟四：等待機器完全乾透才能開啓電源



請勿使用任何酸性洗劑擦拭MP3數位隨身聽，也不要將任何洗劑直接噴灑或傾倒在MP3數位隨身聽的任何部位。

# 目 錄

使用注意事項 .....	2
日常維護保養 .....	3
目錄 .....	4
使用手冊導讀 .....	6
<b>第一章：認識MP3數位隨身聽</b>	
1-1 配件檢查 .....	7
1-2 導覽 .....	8
前視圖 .....	8
左視圖 .....	8
上視圖 .....	8
底視圖 .....	8
1-3 安裝電池 .....	9
1-4 螢幕圖示說明 .....	10
<b>第二章：播放音樂</b>	
2-1 播放音樂 .....	11
開機 .....	11
關機 .....	11
下一首 .....	11
暫停 .....	11
播放 .....	11
上一首 .....	11
調整音量 .....	11



# 目 錄

2-2 其他功能 .....	12
重複播放 .....	12
音樂模式選擇 .....	12
<b>第三章：錄音功能</b>	
3-1 錄音功能 .....	13
操作步驟 .....	13
3-2 播放錄音檔 .....	14
<b>第四章：軟體安裝</b>	
4-1 安裝驅動程式 .....	14
4-2 安裝下載程式 .....	15
<b>第五章：軟體使用</b>	
5-1 下載程式使用方法 .....	15
<b>第六章：進階設定</b>	
6-1 與電腦連接（充電） .....	17

# 使用手冊導讀

本書共分六個章節，以下為各章節內容簡介：

第一章：認識MP3數位隨身聽	數位隨身聽各部份組成及特色介紹
第二章：播放音樂	開機、關機等基本音樂播放功能
第三章：錄音功能	錄音功能操作說明
第四章：軟體安裝	驅動程式與應用軟體安裝
第五章：軟體使用	下載程式使用說明
第六章：進階功能	電腦連接及充電說明

在您使用MP3數位隨身聽之前，請務必先瀏覽使用注意事項，以避免人為不當操作所造成的損失。

## 圖示的含義

在本書內容偶會出現一些小方塊文字，並附上如下之圖案，其代表意義如下：



**禁止警告：**禁止不當行為及操作事項，防止任何不當操作所造成的損害。



**小心注意：**因不當操作可能造成人體以及產品的傷害，特別提出來警告使用者，此部份請務必多看一眼，並謹記在心。



**重點說明：**標示出重點資訊，一般注意事項，名詞解釋，相關個人電腦使用常識，參考資訊等。

# 第一章：認識MP3數位隨身聽



本產品保固期為一年，唯電池等損耗性零件僅提供半年期間之保固。



不要試圖拆開機器內部，非專業人員自行拆開機器將會造成機器故障問題。

## 1-1 配件檢查

MP3數位隨身聽採用堅固的產品包裝以避免產品運送途中的碰撞，請根據以下列表檢視您的配備，倘若缺少任何配件，請儘速與原購買廠商連絡。（以下列表僅供參考，實際配備以經銷商出貨之搭配為準）

- MP3數位隨身聽一台
- 鋰離子電池一顆
- USB連接線一條
- 軟體安裝光碟
- 本使用手冊
- 保護袋一個

## 1-2 導覽

取出您的MP3數位隨身聽之後，先別急著連接電源線，讓我們先來看看MP3數位隨身聽的各部份組件。

前視圖

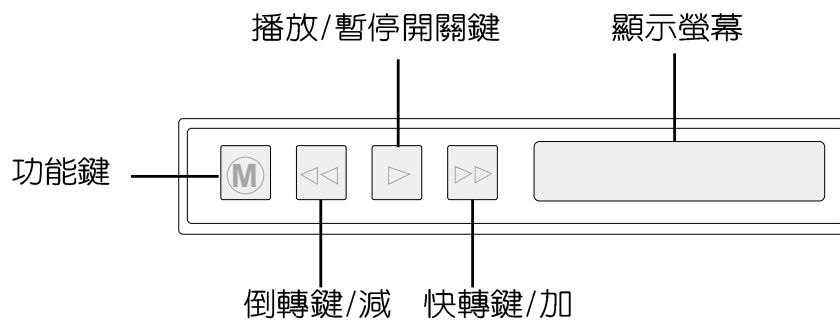

左視圖

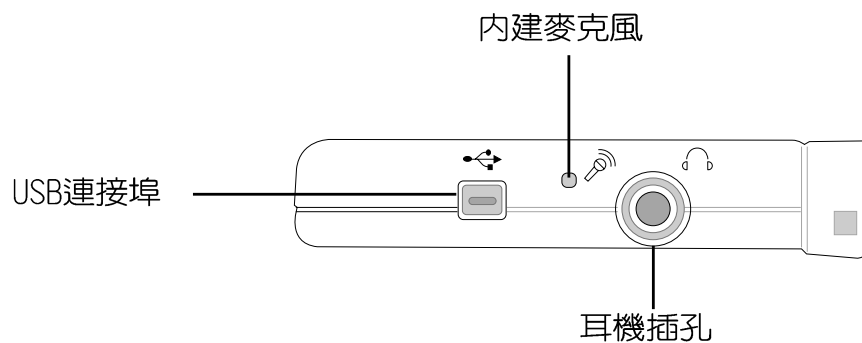

上視圖

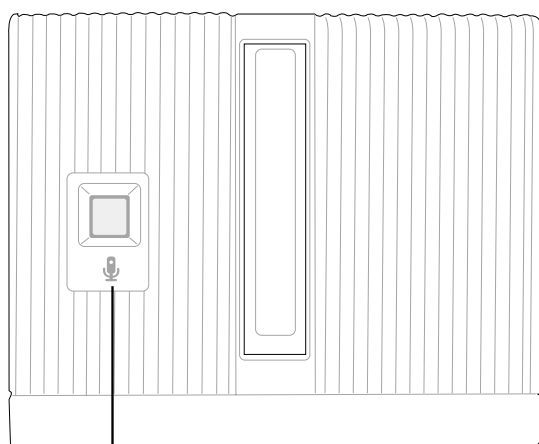

底視圖

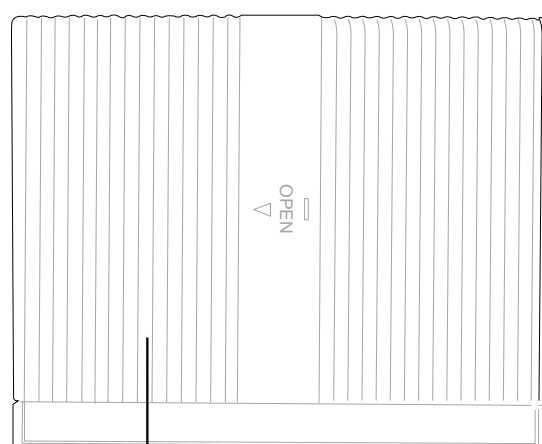





電池的壽命及充放電次數是有限的，當您發現電池充電完成之後，使用時間急遽減少時，很可能是您的電池壽命將盡，應該更換一顆新的電池。

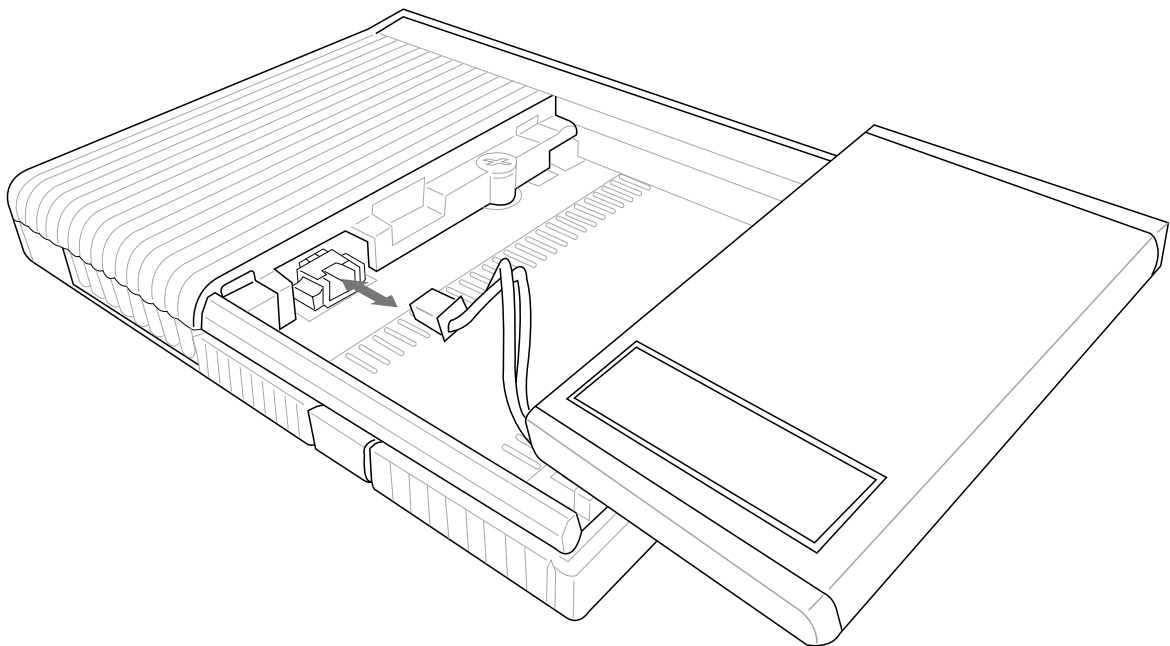
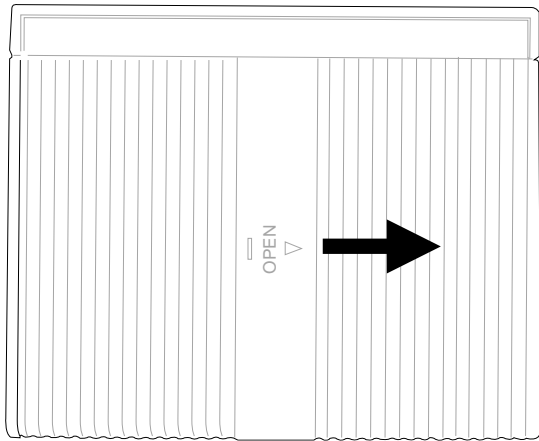

## 1-3 安裝電池

MP3數位隨身聽的電池可以連續播放六個小時的音樂，電力不夠時，請將其連接到電腦，電腦即會對電池充電。

為避免電池放電消耗電力，電池出貨時並未事先安裝在MP3數位隨身聽內，請依照下列步驟安裝電池。

1. 將保護蓋依圖示方向推開
2. 將電池連接線插入電池槽內的插座，再將電池放入電池槽內（Logo面向上）。
3. 蓋上保護蓋即完成電池的拆裝。

充電時螢幕將會顯示電量多寡，當電池完全充飽時，電量顯示滿格。當電量顯示格數為零表示電池電力不足，請連接到電腦充電。

## 1-4 螢幕圖示說明

MP3數位隨身聽的圖形化顯示螢幕，簡單易懂讓您一目瞭然。以下圖形是這些圖示出現的位置，原則上是不會一次顯示所有的圖示，圖示意義說明如下。

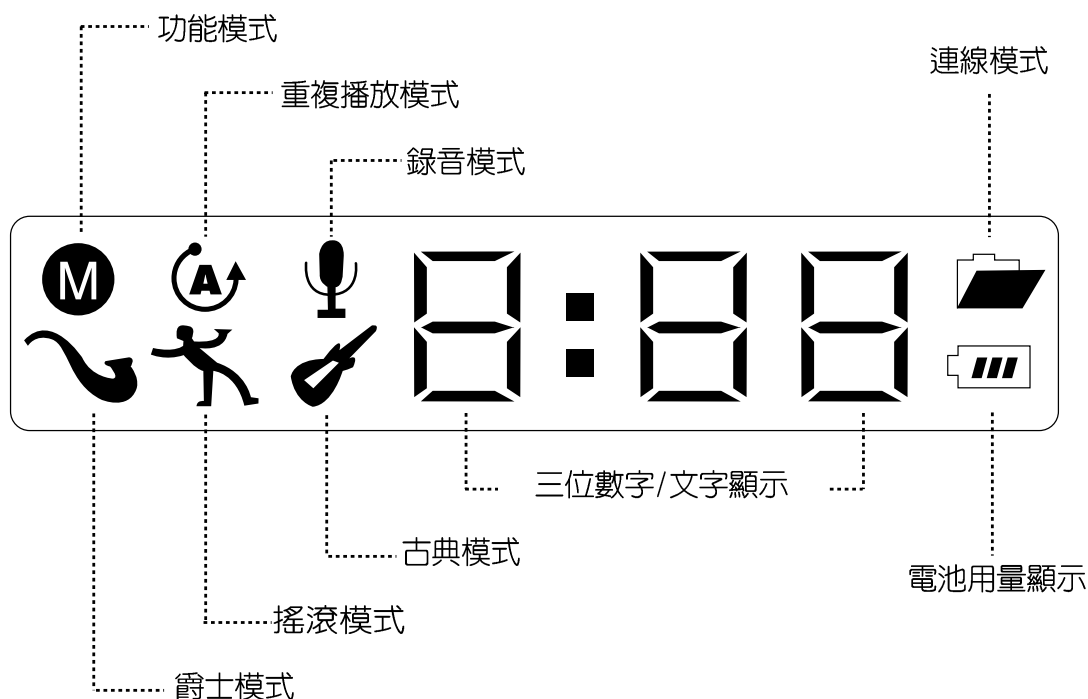

功能模式	顯示目前進入功能模式選擇狀態
重復播放模式	顯示目前狀態為重復播放模式
錄音模式	顯示目前狀態為錄音模式
連線模式	顯示目前狀態為與電腦連線中
爵士模式	顯示目前為爵士（Jazz）音效
搖滾模式	顯示目前為搖滾（Rock）音效
古典模式	顯示目前為古典（Classic）音效
三位數字顯示	用以表示檔案數目、歌曲播放時間、檔案編號等
電池用量顯示	電池內的格數顯示目前電池可供使用電量的比例

## 第二章：播放音樂

### 2-1 播放音樂

#### 開機

按下【播放鍵】1 秒，即可開機，開機後螢幕顯示檔案總數。(以下圖例為6首)



#### 播放

開機後，按下【播放鍵】1 秒，即可開始播放，螢幕顯示已播放秒數。(以下圖例為1秒)



#### 關機

按下【播放鍵】超過3 秒，稍待一會隨即關機。



#### 暫停

播放時，再按一下【播放鍵】1 秒，即暫停播放，螢幕顯示檔案編號，再按一下【播放鍵】可重新播放。



#### 下一首

按下【快轉鍵】，即可跳到下一首，螢幕顯示檔案編號。

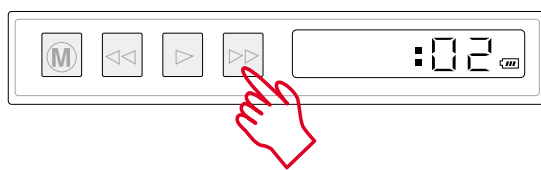

#### 上一首

按下【倒轉鍵】，即可跳到上一首，螢幕顯示檔案編號。

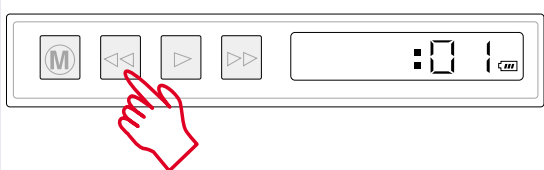

#### 調整音量

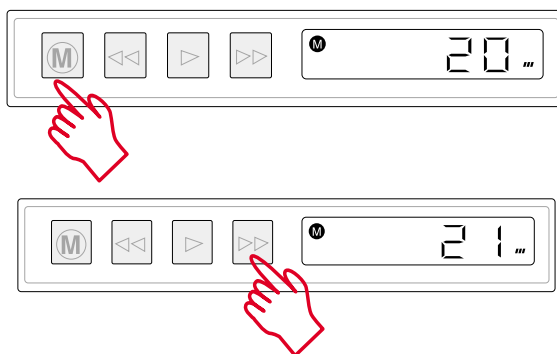

按下【功能鍵】，螢幕顯示數字代表音量大小，再按下【快轉/加】鍵即提高音量，按下【倒轉/減】鍵即降低音量。

注意：若按下【功能鍵】，三秒之後並未繼續進行下一個動作，螢幕會跳回到主畫面。

## 2-2 其他功能

### 重複播放

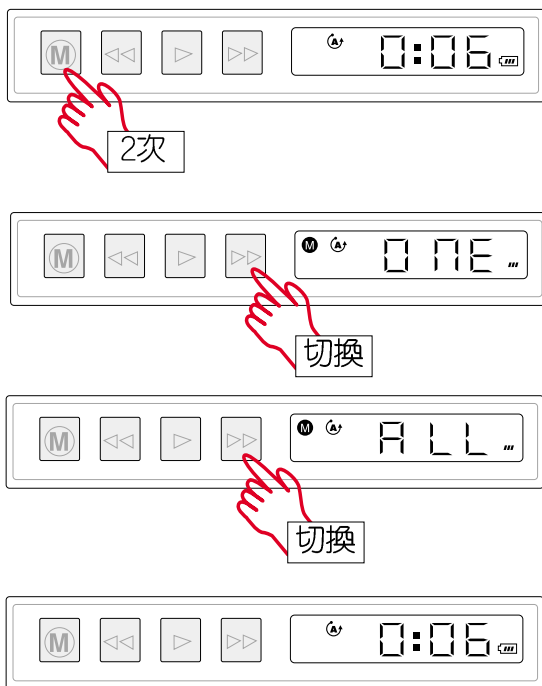

音樂播放中，按下【功能鍵】兩次，再按下【快轉鍵】，即可選擇[NO]、[ONE]，或是[ALL]。螢幕會顯示重播圖示。

[NO]：不使用重播功能。

[One]：會一直重播正在播放的該曲音樂。

[All]：所有音樂循環播放。

選擇[One]或是[All]之後，回到主畫面，畫面上會顯示  圖示。

### 音樂模式選擇

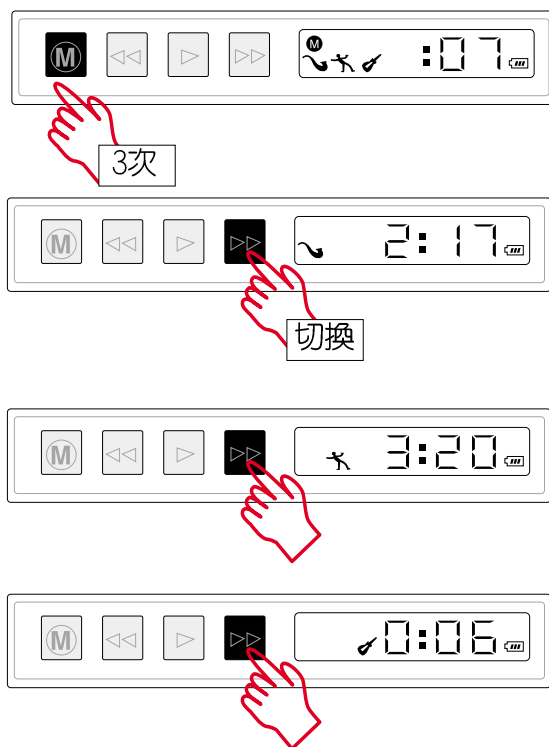

音樂播放中，按下【功能鍵】三次，出現如左圖三個音樂模擬模式圖示，再按下【快轉鍵】，即可切換選擇[爵士]、[搖滾]、[古典]三種音樂模擬模式，或是不使用音樂模擬模式。

 [爵士] 爵士 (Jazz) 音效

 [搖滾] 搖滾 (Rock) 音效

 [古典] 古典 (Classic) 音效

## 第三章：錄音功能

### 錄音



1次

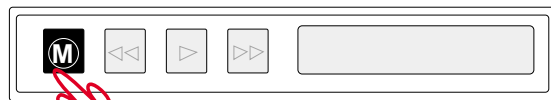

1次

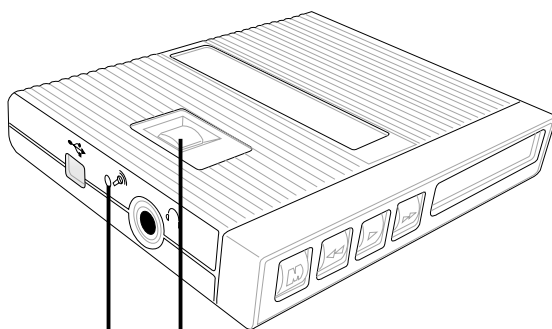

麥克風

錄音鍵



1次

### 3-1 錄音功能

錄音檔案格式為.PCM檔，32MB機種可以錄製2小時.PCM聲音檔，64MB機種可以錄製4小時.PCM聲音檔。（與其他MP3檔案共用記憶體）

操作步驟：

1. 按下【播放鍵】一次，打開MP3數位隨身聽電源。
2. 按下【功能鍵】1次，螢幕即會出現錄音圖示，顯現的數字為可供錄音的時間長度。
3. 將MP3數位隨身聽上的麥克風對準聲音來源，距離不要太遠，按下機器上方的【錄音鍵】即可開始錄音。
4. 再按下【播放鍵】即停止錄音。
5. 螢幕顯示[F01]代表第一個錄音檔案。

### 3-2 播放錄音檔

1. 按下【播放鍵】一次，即可播放[F01]聲音檔內容。
2. 按下【快轉鍵】，可以切換不同的錄音檔案。再按下【播放鍵】，即可播放該聲音檔內容。



錄音檔案格式為.PCM檔，32MB機種可以錄製2小時.PCM聲音檔，64MB機種可以錄製4小時.PCM聲音檔。（與其他MP3檔案共用記憶體）



當記憶體全部用完，沒有剩餘空間時，螢幕顯示[FUL]表示。

## 第四章：軟體安裝

### 4-1 安裝驅動程式

將MP3數位隨身聽連接到電腦可以對電池充電，也可以透過軟體將音樂或是檔案存放在MP3數位隨身聽內。

第一次連接電腦，必須先安裝USB驅動程式，以後即不再需要安裝。請依照下列步驟安裝USB驅動程式。

請先開啓電腦電源，進入作業系統桌面，然後開啓MP3數位隨身聽電源。

1. 將驅動及公用程式光碟放入光碟機中，打開MP3數位隨身聽電源（按下播放鍵一秒），出現如下圖新增硬體精靈視窗，請點選“下一步”。

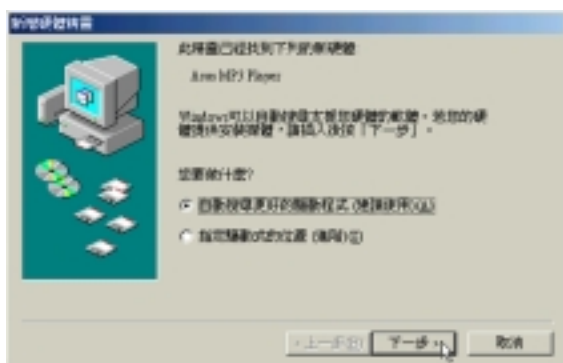

2. 安裝完成，出現如下圖視窗，請點選“完成”。即完成驅動程式的安裝。

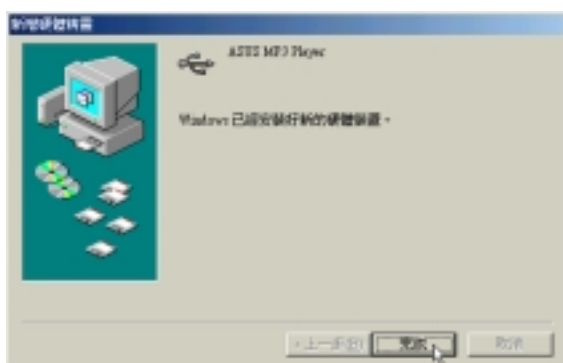

假如新增硬體精靈視窗沒有出現，請點選驅動與公用程式自動安裝畫面的“MP3數位隨身聽驅動程式”，將會出現一個文字檔，說明手動安裝的方式。



MP3數位隨身聽置入筆記型電腦中，在筆記型電腦未開機，僅打開MP3數位隨身聽電源的情況下仍可播放音樂。此時倘若打開筆記型電腦電源，將會中斷MP3數位隨身聽的作業，回復至電腦初始開機的模式（播放中音樂將中斷）。

## 4-2 安裝下載程式

MP3數位隨身聽與電腦的檔案傳輸必須透過下載程式來溝通，請依照下列說明安裝下載程式。

1. 執行安裝光碟下的SETUP.EXE，出現如下歡迎畫面，請點選“Next”。

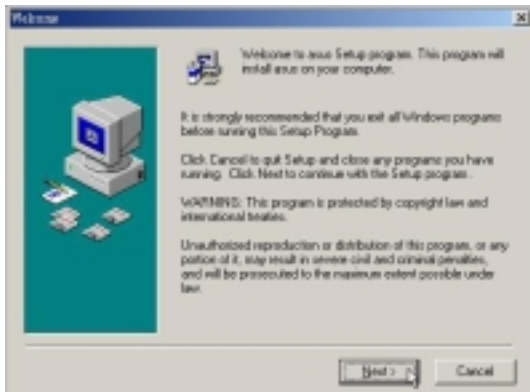

2. 出現如下畫面，請點選“Next”。

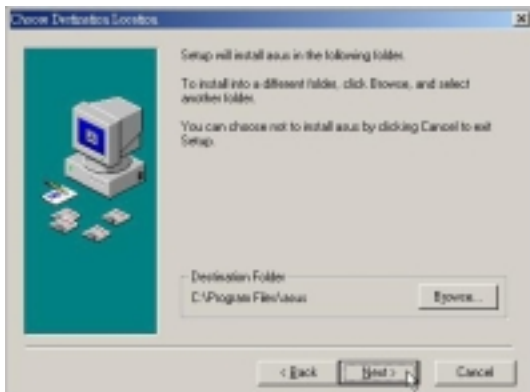

3. 出現如下畫面，請點選“Next”。

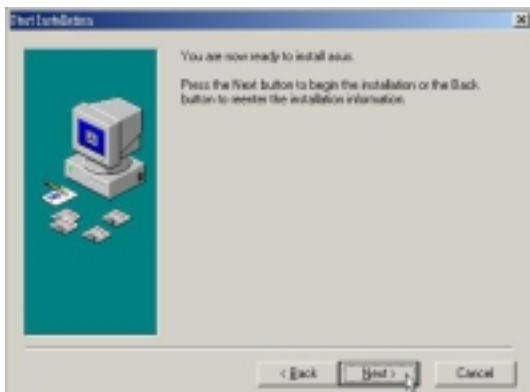

4. 出現如下畫面，請點選“Finish”，重新啓動電腦即完成下載程式的安裝。

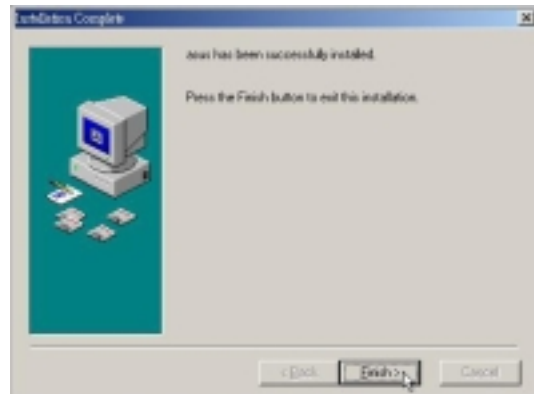

## 第五章：軟體使用

### 5-1 下載程式使用方法

MP3數位隨身聽下載程式可以執行儲存、刪除音樂檔案的功能，請先開啓電腦電源，進入作業系統桌面，然後開啓MP3數位隨身聽電源。

1. 參考下圖，打開桌面上的 [asusdownload] 圖示。



2. 出現如下畫面，請在視窗右邊空白部份按下滑鼠右鍵。

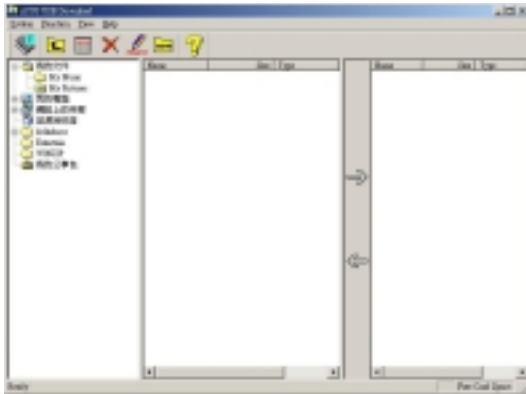

3. 點選“Refresh”。

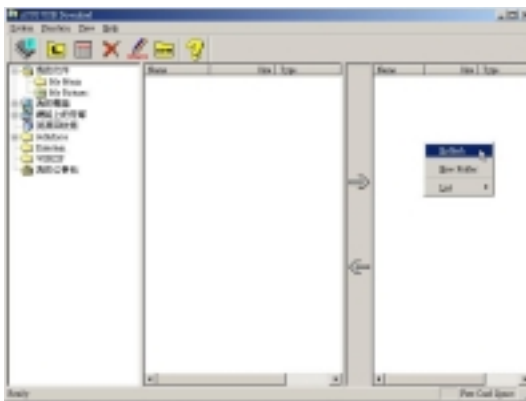

4. 出現如下畫面，右邊視窗代表目前MP3隨身聽記憶體內的檔案。中間視窗是硬碟內的檔案列表，點選最左邊視窗可以瀏覽硬碟內檔案。

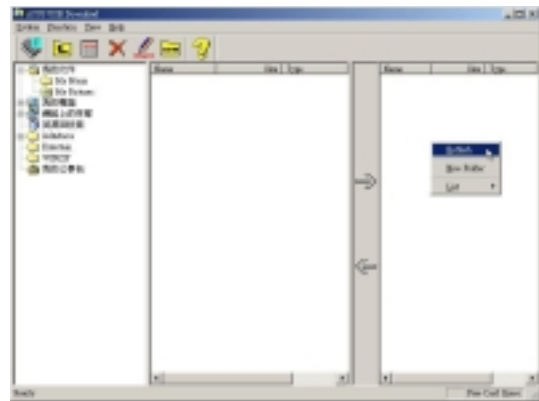

5. 工具列說明如下：



將MP3模組之記憶卡格式化



回到上一層目錄



記憶卡檔案列表



刪除記憶卡上的檔案



更改記憶卡上的檔案名稱



在記憶卡上建立新的目錄



關於本程式版本說明



## 第六章：進階設定



當連接到電腦並開啓MP 3 數位隨身聽管理程式時，MP 3 數位隨身聽的按鍵功能將不作用，移除USB 連接線則自動關機。



充電完成，請移除USB 連接線。

### 6-1 與電腦連接（充電）

當MP3 數位隨身聽電力用盡，必須將其連接到電腦充電，想要儲存您喜愛的音樂也必須透過電腦儲存到MP3 數位隨身聽上。

#### 連接電腦

請依照下列步驟將MP3 數位隨身聽連接到電腦。

1. 將電腦開機。
2. 將小的USB 接頭插到MP3 數位隨身聽上（請注意方向性）。
3. 將大的USB 接頭（Type A）插到電腦的USB 連接埠上（請注意方向性）。
4. 打開MP3 數位隨身聽電源，電腦即開始充電。

螢幕會顯示電量格數，滿格即代表充電完成，請移除USB 連接線。

